

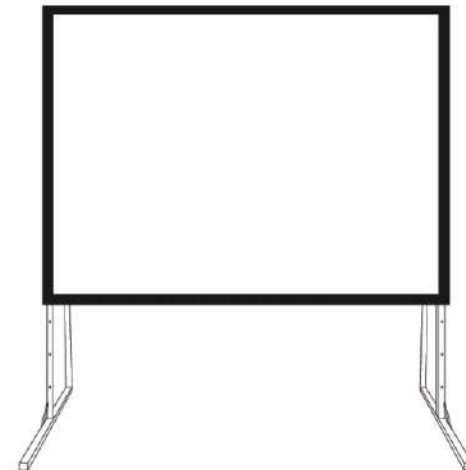

User Manual

Fold frame projection screen
(Mobile Expert)



- Good clear picture quality
- Exquisite design
- Easy to use

Thank you for choosing our screen. Please read through the user manual before using the screen. Correct usage and maintenance will insure a long life for the product.

User instructions

- When setting up the projection screen, care must be taken to distinguish between the front and back of the screen fabric. The back of the fabric will have labels on it.
- Dust, dirt and scratches on the projection surface will affect the picture quality, take note of the points below to prevent this:
 - Do not touch the projection surface with hands.
 - Do not write or draw on the projection surface.
 - Do not use fingers or sharp objects to point on the projection surface, this will damage the screen fabric.
 - Use a soft damp cloth to clean the projection surface, do not use chemical cleaning agents or alcohol. Use clean water.
- After using the screen, disassemble the screen and store it in the box provided.
- To avoid accidental damage and injury the screen should only be operated by adults.

Product Discription

- Design:**
The aluminium frame is designed to be light weight and easily operated. This makes it easy to carry, assemble and disassemble.
- Screen Fabric:**
The screen fabric is attached to the rectangular frame and held in place by several press studs, which ensure an evenly stretched and perfectly flat surface. The front and rear projection fabric has a viewing angle of 100° and a gain of 1.0. Both types of fabric are durable and can be folded many times with out damage or disortion.
- Assembly:**
The screen can be assembled in 3 minutes and with out the use of tools. When not in use the screen is stored in an impact resistant carrying case.
- Ideal for:**
Business meetings, churches, schools, family centers and industrial training rooms.

Correct use of the projection screen will ensure better results.

For front projection assemble and view the screen as indicated in Fig. 1.

For rear projection assemble and view the screen as indicated in Fig. 2.

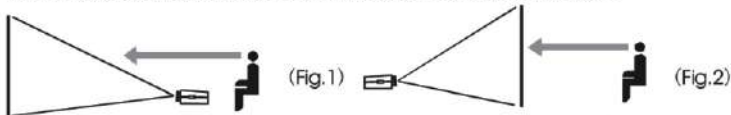

Notice

NE PAS

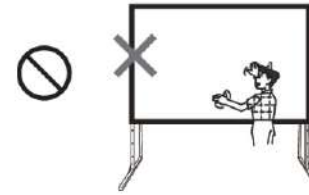

Ne pas toucher la surface de l'écran avec les doigts

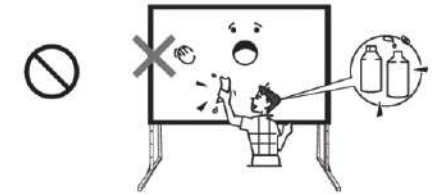

Ne pas utiliser de détergents chimiques pour nettoyer la surface de projection

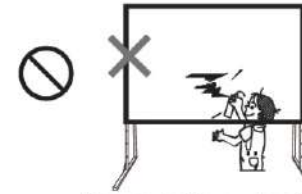

Ne pas écrire ou dessiner sur la surface de projection



Ne pas démonter l'écran

CORRECT

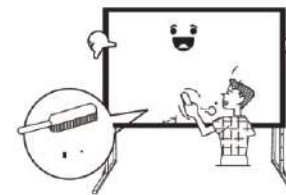

Utiliser un chiffon doux humide ou une brosse pour nettoyer la surface de projection

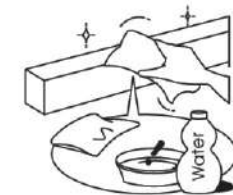

Utiliser de l'eau et un chiffon doux pour nettoyer l'écran

Avertissement
Après utilisation, démonter l'écran et le ranger dans la mallette de rangement fournie

Warning box containing a person icon and a screen icon, with the text: "Avertissement Après utilisation, démonter l'écran et le ranger dans la mallette de rangement fournie".

Spécifications techniques

Ratio	Taille (Pouces)	Taille du cadre	Gdn	Surface de projection (xH) (mm)	Largeur totale (mm)	Hauteur totale (mm)	B1 (mm)	B2 (mm)	C1 (mm)	C2 (mm)	Hauteur Z H2 (mm)		Hauteur 1 H1 (mm)		Hauteur des pieds de support (mm)		
											max	min	max	min	M1	M2	
4:3	100	32x32	1.0	2032x1524	2232	1724	100	100	100	100	2650	1900	970	220	/	/	
4:3	120	32x32	1.0	2438x1828	2638	2028	100	100	100	100	3425	2225	1393	193	/	/	
4:3	150	32x32	1.0	3048x2286	3248	2486	100	100	100	100	4028	2678	1540	190	1660	2260	
4:3	180	32x32	1.0	3658x2743	3858	2943	100	100	100	100	4256	3206	1312	262	1660	2260	
4:3	200	32x32	1.0	4046x3048	4246	3248	100	100	100	100	4330	3430	1086	186	1660	2260	
4:3	250	32x32	1.0	5080x3810	5280	4010	100	100	100	100	5538	4188	1530	180	1660	2260	

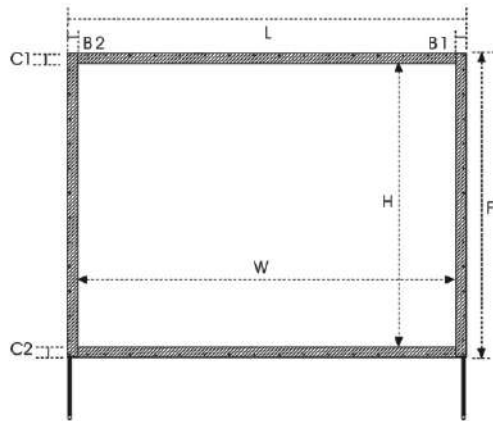

Fig. 21

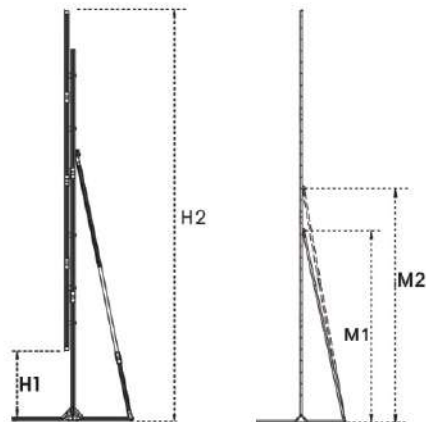

Fig. 22

Content and accessories list: When unpacking the screen, check that all the parts from the appropriate list are there.

Use the parts as instructed by the user manual.

(Parts list) 250 inches

Specified screen size (inches)			
250			
Part	Part number	Quantity	
Folding frame	1	1	Pcs
Screen fabric	2	1	Pcs
Folding legs	3	2	Pcs
Screen fabric bag	4	1	Pcs
Hand screws	5	14	Pcs
User manual	6	1	Pcs
Service card	7	1	Pcs
QC Pass	8	1	Pcs

(Parts list) 100 inches- 200 inches

Specified screen size (inches)			
100, 120, 150, 180, 200			
Part	Part number	Quantity	
Folding frame	1	1	Pcs
Screen fabric	2	1	Pcs
Folding legs	3	2	Pcs
Screen fabric bag	4	1	Pcs
Hand screws	5	10	Pcs
User manual	6	1	Pcs
Service card	7	1	Pcs
QC Pass	8	1	Pcs

Note: The part lists above are subject to change without prior notice.

Part diagrams

Folding frame 	Front projection screen fabric 	QC PASS
Screen fabric bag 	Hand screw (12pcs) 	User manual
Left and right folding legs 	Rear projection screen fabric 	

Note: The part diagrams above are subject to change without prior notice.

Assembly instructions

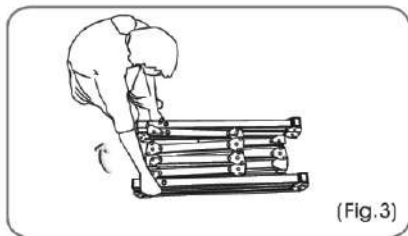

1. Take the frame out of the box and place it on a flat surface. Unfold the longer sections first. (Fig. 3 + 4)



2. Unfold the frame until the latch on the hinge "clicks" into place. Repeat the procedure for the shorter sections. (Fig. 5 + 6)

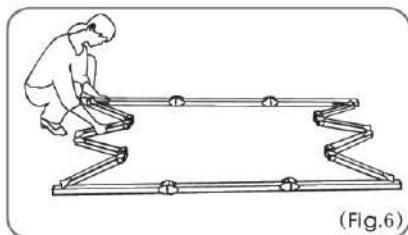
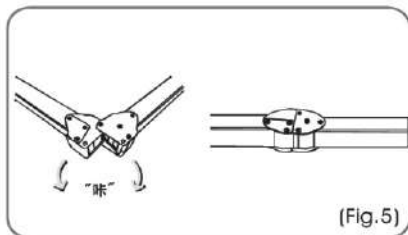

Instruction de montage

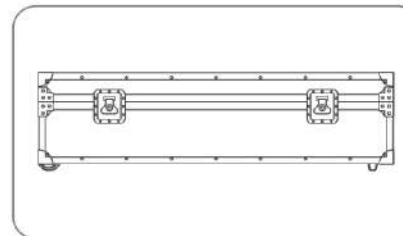

Après utilisation, démontez l'écran et rangez-le à nouveau dans sa mallette de rangement. Pour le démontage, veuillez à reprendre les instructions de montage dans l'ordre inverse.

Consignes de sécurité

⚠ **Avertissement** Une mauvaise utilisation de l'écran peut causer des dommages à l'écran, ou des blessures à des personnes.

⊘ **Ne pas grimper sur l'écran** Ne pas accrocher d'objets sur l'écran, ou grimper sur celui-ci. Dans le cas contraire, l'écran pourrait se renverser causant ainsi des dommages et des blessures.

⊘ **Ne pas démonter** Ne pas démonter l'écran. Dans le cas contraire, des dommages et des blessures pourraient apparaître.

! **Indication** L'écran de projection doit être posé sur une surface plane avec de l'espace suffisant. Dans le cas contraire, l'écran pourrait se renverser causant ainsi des dommages et des blessures.

⚠ **Avertissement** Après utilisation de l'écran, démontez l'écran et rangez-le dans sa mallette de rangement. Ceci le protégera de la poussière, de la saleté et d'accidents éventuels.

Noter : Si l'écran devait être défectueux ou endommagé, ne surtout pas tenter de le réparer soi-même. Contactez le service consommateur afin d'arranger une réparation. Les pièces de l'écran de projection et ses spécifications sont susceptibles de changer sans préavis.

Instruction de montage

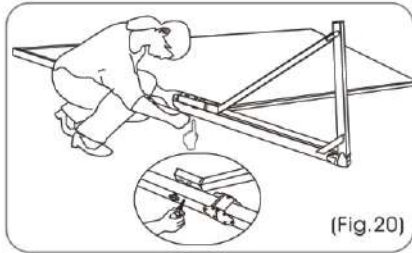

(Fig. 20)

Posez le cadre sur le sol et positionnez les pieds au-dessus des bords du cadre. Utilisez les vis à main pour attacher le cadre aux pieds juste avant le serrage final. (Fig 20+21)

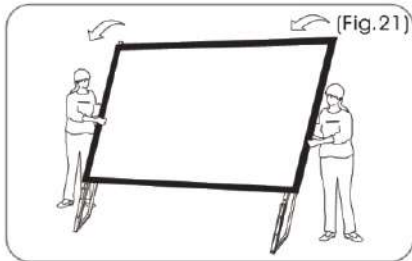

(Fig. 21)

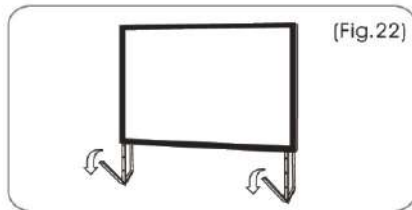

(Fig. 22)

Lorsque l'écran se trouve à la verticale, déployez complètement les pieds de face. L'assemblage est terminé, et l'écran est désormais stable sur une surface plane. (Fig 22)

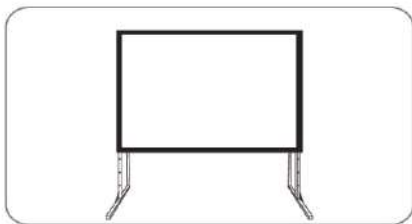

Assembly instructions

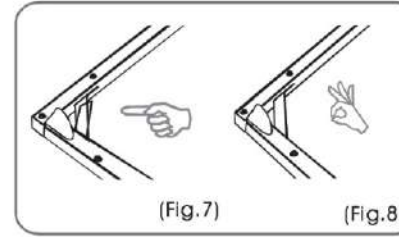

(Fig. 7)

(Fig. 8)

3. Make sure all 4 corners of the frame are at 90° and the hinged support bar is straight and not bent. (Fig. 7-10)

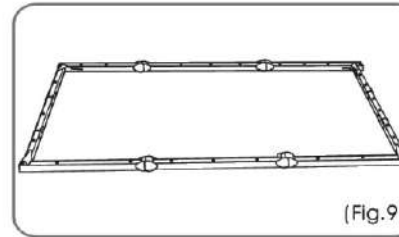

(Fig. 9)

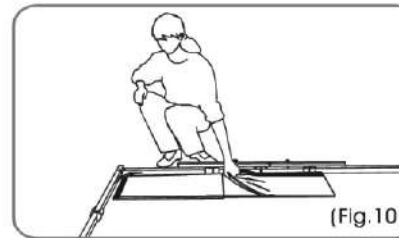

(Fig. 10)

4. Take the screen fabric out of the bag and put it inside the frame next to the corner. Unfold as shown in the diagram. (Fig. 10+ 11)

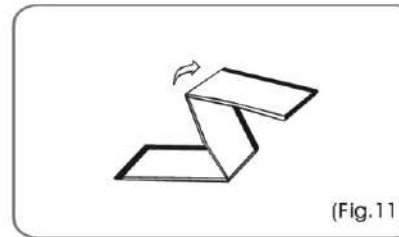

(Fig. 11)

Assembly instructions

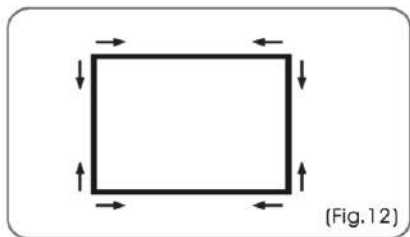

(Fig.12)

6. Once the screen fabric is fully unfolded, secure it to the frame by the press studs. Secure the press studs in the order shown in Fig. 12-15.

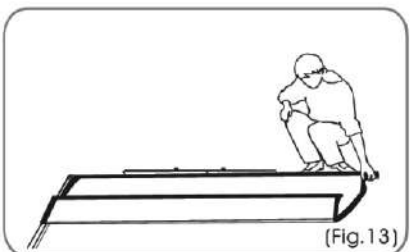

(Fig.13)

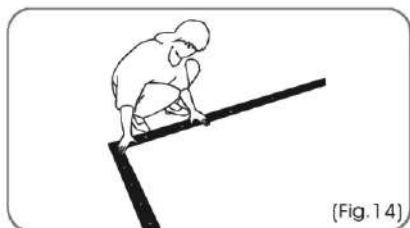

(Fig.14)



(Fig.15)

Instruction de montage

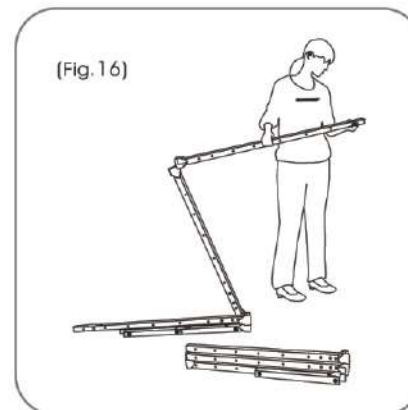

(Fig.16)

Sortez les pieds pliables de la mallette de rangement, et déployez-les comme indiqué sur la figure 16, et veillez à ce que les charnières se placent en position adéquate en cliquant.(Fig 16)



(Fig.17)

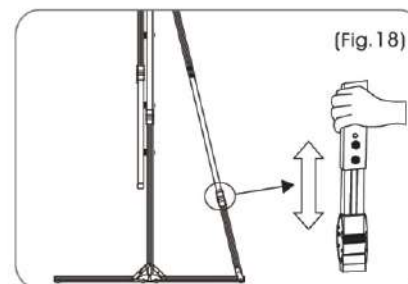

(Fig.18)

Une fois les pieds en place, utilisez les vis à main pour sécuriser les pieds de soutien sur les pieds verticaux dans la position appropriée. Les pieds de soutien peuvent être ajustés à la hauteur souhaitée. Si le cadre est fixé assez haut sur les pieds, alors les pieds de soutien doivent être également placés plus haut. (Fig 17+19)



(Fig.19)

Instruction de montage

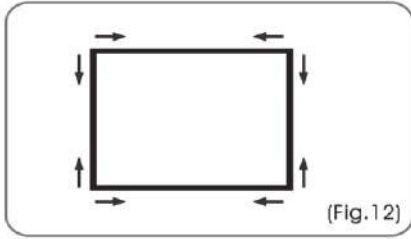

Une fois la toile totalement dépliée, fixez la sur le cadre en faisant pression sur le boutons. Suivez le sens comme indiqué sur les.(Fig 12-15)

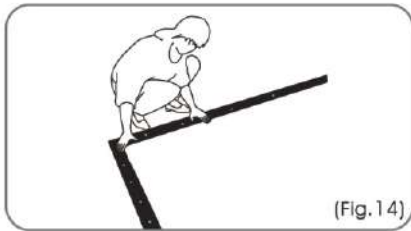
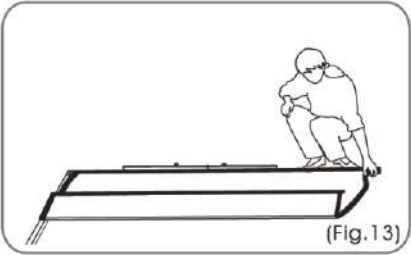

Assembly instructions

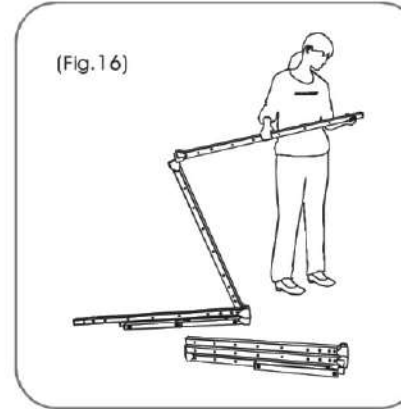

7. Take the folding legs out of the box and unfold as shown in Fig. 16. and make sure the hinges click into place.

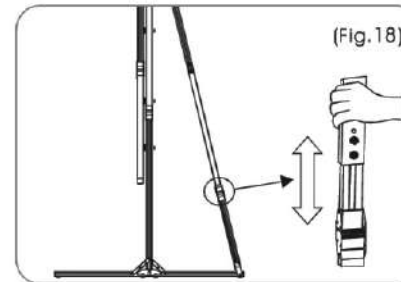
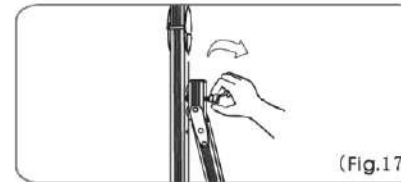

8. Once the legs are locked in place use the hand screws to secure the support leg to the vertical leg in an appropriate position. The support leg can be adjusted to an appropriate length. If the frame is attached to the legs higher up then the support leg should also be attached higher up. (Fig. 17-19)

Assembly instructions

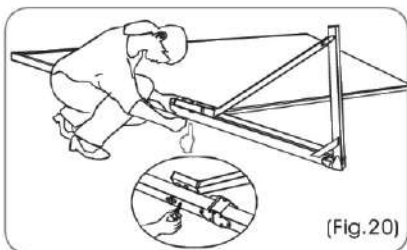

(Fig.20)

9. Lay the frame on the floor and position the legs over the sides of the frame. Use the hand screws to attach the frame to the legs just little before tighten two sides of them firmly.(Fig. 20+21)

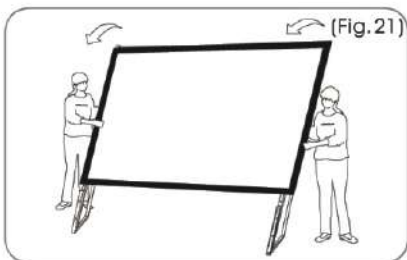

(Fig.21)

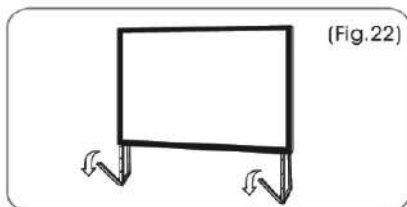

(Fig.22)

10. When the frame is in the vertical position fold the front facing feet of the legs out. Assembly is complete and the projection screen will be stable on a flat surface. (Fig. 22)



Instruction de montage

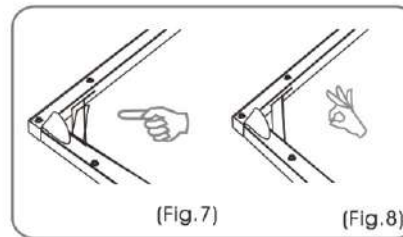

(Fig.7)

(Fig.8)

Veillez à ce que les quatre coins soient bien positionnés à 90° et que la barre de soutien dans les angles soient déployée.(Fig 7+10)

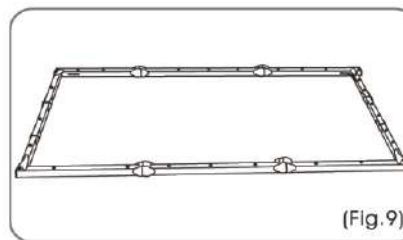

(Fig.9)

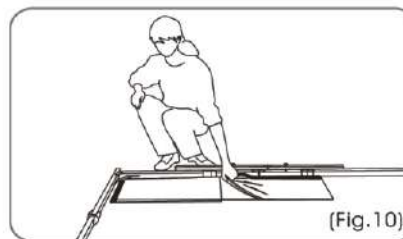

(Fig.10)

Sortez la toile de son sac et placez-la dans le cadre en commençant par les coins. Dépliez comme indiqué sur le diagramme.(Fig 10+11)

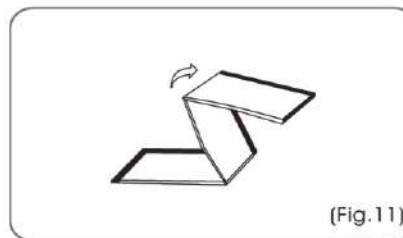

(Fig.11)

Instruction de montage

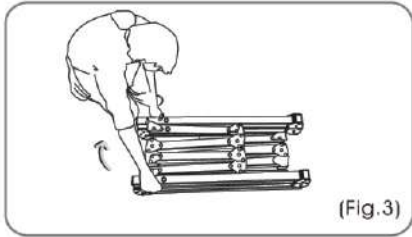

Sortez le cadre de la mallette de rangement et posez la sur une surface plane. Dépliez les longues parties d'abord.(Fig 3+4)

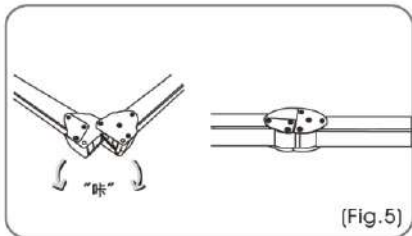

Dépliez le cadre jusqu'à ce que les loquets se bloquent et cliquent. Répétez la procédure pour les parties plus petites. (Fig 5+6)

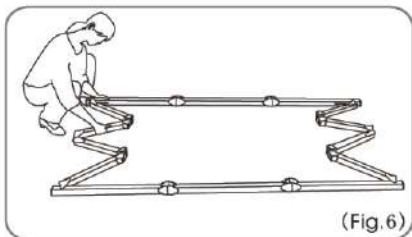

Assembly instructions

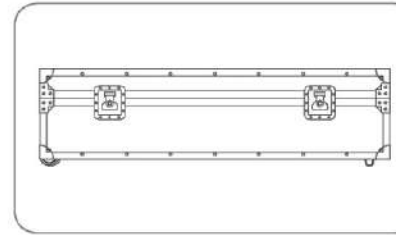

11. After using the screen disassemble the screen and store it in the box provided. To disassemble the screen, implement the assemble procedure in reverse order.

Safety Notice



Warning
Misuse of the screen may cause damage to the screen, or injury to persons.



Do not climb on the screen
Do not hang things from the screen or climb on it. Doing so may cause the screen to fall off and damage the screen and cause injury.



Do not disassemble the screen. Doing so may damage the screen and may cause injury. If the screen needs to be repaired, contact the dealer from which the screen was purchased.



Notice

The projection screen must be set up on a stable surface where there is sufficient space. Failure to do so may cause the screen to fall over causing damage to the screen and injury to persons.



Warning

After using the projection screen disassemble the screen and store it in the box provided. This will protect it from dust, dirt and accidental damage

Note: If the screen is faulty or is damaged in any way do not try to repair the projection screen yourself. Contact customer service to arrange for it to be repaired.
The projection screen parts and specifications are subject to change with out prior notice.

Screen Specifications

Ratio	Size (inches)	Aluminum frame size	Gain	Projection area WxH (mm)	Total Width (mm)	Total Height (mm)	B1 (mm)	B2 (mm)	C1 (mm)	C2 (mm)	Height 2H (mm) max	Height 2H (mm) min	Height 1H (mm) max	Height 1H (mm) min	Support height M (mm)	M1	M2
4:3	100	32x32	1.0	2032x1524	2232	1724	100	100	100	100	2650	1900	970	220	/	/	/
4:3	120	32x32	1.0	2438x1828	2638	2028	100	100	100	100	3425	2225	1393	193	/	/	/
4:3	150	32x32	1.0	3048x2286	3248	2486	100	100	100	100	4028	2678	1540	190	1660	2260	2260
4:3	180	32x32	1.0	3658x2743	3858	2943	100	100	100	100	4256	3206	1312	262	1660	2260	2260
4:3	200	32x32	1.0	4046x3048	4246	3248	100	100	100	100	4330	3430	1086	186	1660	2260	2260
4:3	250	32x32	1.0	5080x3810	5280	4010	100	100	100	100	5538	4188	1530	180	1660	2260	2260

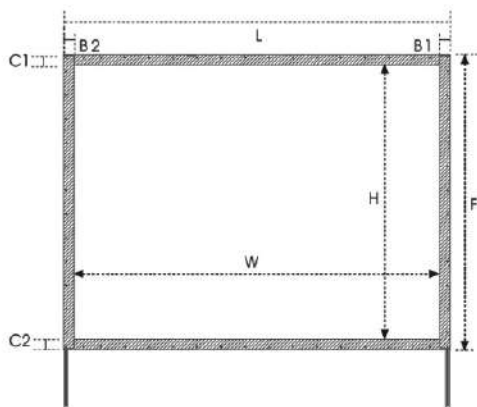

Fig. 21

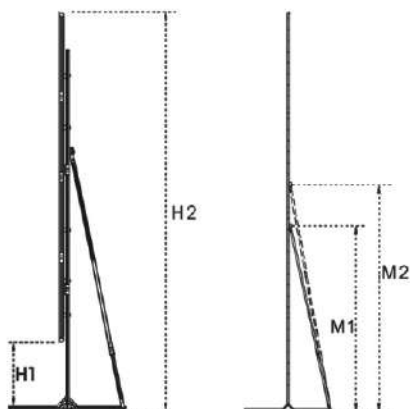

Fig. 22

Description du contenu et des accessoires : Aréception du colis, veuillez à bien vérifier toutes les pièces à l'aide du descriptif ci-après. Veuillez à utiliser les pièces comme décrit dans la notice d'utilisation.

Taille de l'écran en pouces		250	
Pièce	Numéro de pièce	Quantité	
Cadre pliable	1	1	Pcs
Toile de projection de face	2	1	Pcs
Pieds pliables	3	2	Pcs
Sac pour la toile	4	1	Pcs
Vis	5	14	Pcs
Notice d'utilisation	6	1	Pcs
Toile de projection par l'arrière	7	1	Pcs
Passport QC	8	1	Pcs

Taille de l'écran en pouces		100, 120, 150, 180, 200	
Pièce	Numéro de pièce	Quantité	
Cadre pliable	1	1	Pcs
Toile de projection de face	2	1	Pcs
Pieds pliables	3	2	Pcs
Sac pour la toile	4	1	Pcs
Vis	5	10	Pcs
Notice d'utilisation	6	1	Pcs
Toile de projection par l'arrière	7	1	Pcs
Passport QC	8	1	Pcs

A noter : Le récapitulatif dans ces tableaux est sujet à de modifications ultérieures sans préavis.

Visuels des pièces

Cadre pliable 	Toile de projection de face 	Passport QC
Sac pour la toile 	Vis 	Notice d'utilisation
Pieds pliables (Gauche et Droite) 	Toile de projection par l'arrière 	

Noter : Le récapitulatif des pièces de l'écran de projection et ses spécifications sont susceptibles de changer sans préavis.

Merci d'avoir choisi notre écran de projection. Merci de bien vouloir lire les instructions avant d'utiliser ce produit.

Instructions pour l'utilisateur

- Lors de l'utilisation de l'écran de projection, veuillez à bien distinguer entre la face avant et la face arrière de la toile. La face arrière possède une labélisation.
- Étant donné que la poussière, la saleté et les rayures affecteront la qualité de projection, veuillez à bien prendre note des conseils suivants afin de les prévenir:
 1. Ne pas toucher la surface de projection avec les mains.
 2. Ne pas écrire ou dessiner sur la surface de projection.
 3. Ne pas utiliser les doigts ou des objets pointus sur la surface de projection, ceci causerait des dégâts sur la toile.
 4. Utiliser un chiffon doux et humide pour nettoyer la surface de projection. Ne pas utiliser de détergents chimiques ou de l'alcool. Utiliser de l'eau claire.
- Après l'utilisation de l'écran, veuillez à bien le démonter et à le ranger dans la mallette de rangement fournie.
- Afin d'éviter des accidents et des blessures, l'écran devrait être manipulé que par des adultes.

Descriptif du produit

- **Design :**
Le cadre en aluminium a pour objet d'être léger et facilement manipulable. L'écran est ainsi facile à porter, à monter et à démonter.
- **Toile :**
La toile est attachée à la structure rectangulaire en aluminium et tendue par différents boutons pressions, ce qui lui confère un tendu parfait bien réparti. La toile de projection de face et celle par l'arrière permettent un angle de vision de 100° avec un gain de 1,0. Les deux types de toile sont très résistants, et peuvent être pliés plusieurs fois sans causer de dommages ou de distorsion.
- **Assemblage :**
L'écran peut être assemblé en 3 minutes sans l'aide d'aucun outil. Sa mallette de rangement de rangement est résistante aux chocs.
- **Idéal pour :**
Des salles de réunion, des églises, des écoles, des centres communautaires et des salles de formation.

Une bonne utilisation de l'écran donnera de meilleurs résultats.
Pour une projection de face, veuillez à l'assembler et à l'utiliser comme sur la Fig. 1
Pour une projection par l'arrière, veuillez à l'assembler et à l'utiliser comme sur la Fig. 2

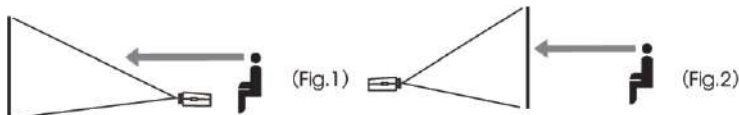

Notice

Do Not

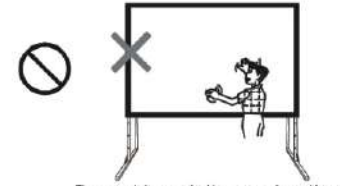

Do not touch the projection surface with hands



Do not use chemical cleaning agents to clean the projection surface.

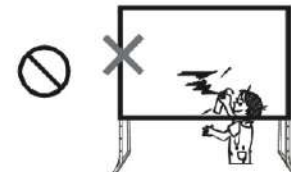

Do not draw or write on the projection surface



Do not disassemble the screen.

Correct

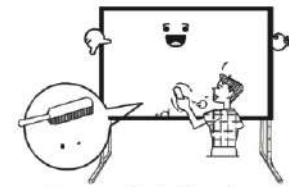

Use a soft cloth or brush to clean the projection surface.

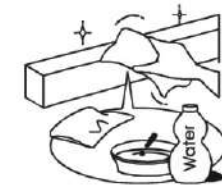

Use water and a soft cloth to clean the screen.

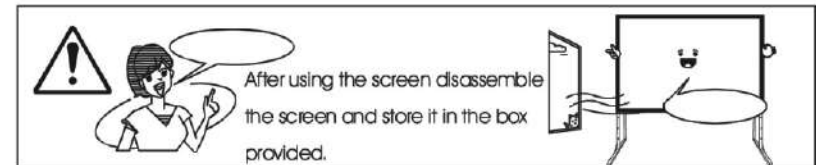

After using the screen disassemble the screen and store it in the box provided.

Manuel d'utilisation

Fold frame projection screen

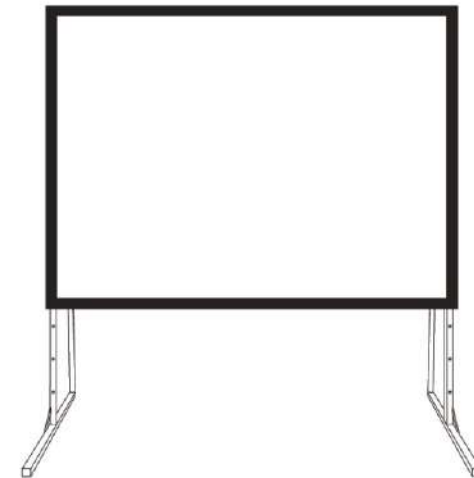

- Bonne qualité d'image lumineuse
- Design élégant
- Facile d'utilisation

Bedienungsanleitung

Faltrahmen Leinwand (Mobil Expert)

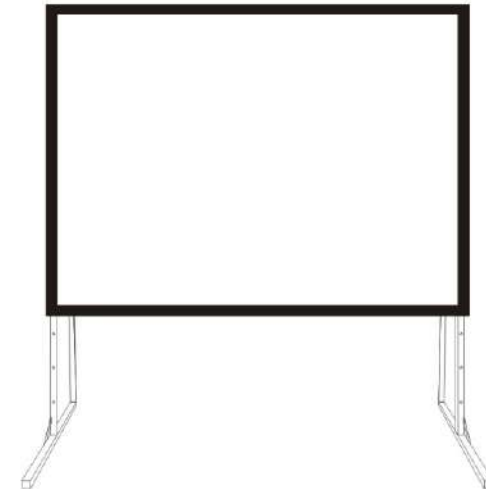

- Herausragende, klare Bildqualität
- Besonderes Design
- Einfach zu benutzen

Vielen Dank das Sie sich für unsere Leinwand entschieden haben! Bitte lesen Sie die Bedienungsanleitung aufmerksam durch bevor Sie die Leinwand nutzen! Die korrekte Bedienung und Wartung sichert eine lange Lebensdauer Ihres Produktes.

Gebrauchsanweisung

- Bei der Montage auf die richtige Vorder- und Rückseite des Tuches achten! Die Rückseite des Tuches ist mit Aufklebern versehen.
- Staub, Schmutz und Kratzer auf dem Projektionstuch beeinflussen die Bildqualität! Bitte beachten Sie folgende Punkte um dies zu vermeiden:
 1. Die Projektionsfläche nicht mit den Händen berühren.
 2. Die Projektionsfläche nicht bemalen oder beschreiben.
 3. Nicht mit dem Finger oder scharfen Gegenständen auf der Leinwand zeigen, dies kann das Tuch beschädigen.
 4. Nutzen Sie ein weiches, feuchtes Tuch zur Reinigung des Tuches. Keine chemischen oder alkoholischen Reinigungsmittel verwenden. Nutzen Sie klares Wasser.
- Nach Nutzung und Demontage, in der mitgelieferten Box lagern.
- Um Unfälle zu vermeiden, sollte die Leinwand von Erwachsenen installiert werden.

Produktbeschreibung

- **Design:**
Der Aluminium-Rahmen wurde entwickelt um leicht und gut bedienbar zu sein. Dies ermöglicht es ihn gut zu transportieren, zu montieren und zu demontieren.
- **Projektionstuch:**
Das Projektionstuch wird auf den Rahmen geklippt und wird von diesem durch mehrere Befestigungspunkte gehalten und gespannt. Dies gewährt eine perfekte Planlage des Tuches.
Die Front- und Rückpro-Tücher haben einen Betrachtungswinkel von 100° und Gain 1.0
Beide Tuchtypen sind widerstandsfähig und können vielfach gefaltet werden ohne Schaden zuzunehmen.
- **Montage:**
Die Leinwand kann in 3 Minuten und ohne Werkzeug montiert werden. Bei Nichtgebrauch wird die Leinwand im mitgelieferten Schutzkoffer gelagert.
- **Ideal für:**
Business-Meetings, Kirchen und Schulen, Tagungsräume, Trainingsräume, u.v.m.

Eine korrekte Nutzung der Leinwand ermöglicht die besten Ergebnisse.
Für Frontprojektion montieren und betrachten Sie die Leinwand wie in Figur 1.
Für Rückprojektion montieren und betrachten Sie die Leinwand wie in Figur 2.

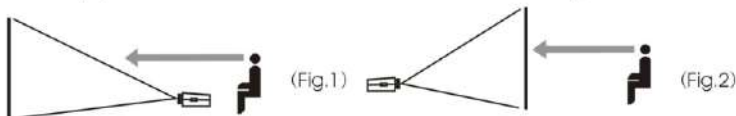

Let op

Raak het projectieoppervlak niet met uw handen aan

Schrijf niet op het projectieoppervlak

Niet doen!

Gebruik geen chemische reinigingsmiddelen om het projectieoppervlak te reinigen

Verander niets aan het projectiescherm

Correct

Gebruik een zachte doek of borsel om het oppervlak te reinigen

Gebruik water en een zachte doek om het scherm schoon te maken.

Berg het scherm na gebruik op in de daarvoor bestemde koffer

Afmetingen

Tuch	Afm inch	Aluminium frame mm	QC-Pass	Projectieoppervlakt S x H (mm)	Breedte L (mm)	hoogte F (mm)	B1 (mm)	B2 (mm)	C1 (mm)	C2 (mm)	Hoogte max (mm)	Hoogte min (mm)	Hoogte max (mm)	H1(mm)	Ont. pool hoogte M1 (mm)	M2 (mm)
4:3	100	32x32	1.0	2032x1524	2232	1724	100	100	100	100	2650	1900	970	220	/	/
4:3	120	32x32	1.0	2438x1828	2638	2028	100	100	100	100	3425	2225	1393	193	/	/
4:3	150	32x32	1.0	3048x2286	3248	2486	100	100	100	100	4028	2678	1540	190	1660	2260
4:3	180	32x32	1.0	3658x2743	3858	2943	100	100	100	100	4256	3206	1312	262	1660	2260
4:3	200	32x32	1.0	4046x3048	4246	3248	100	100	100	100	4330	3430	1086	186	1660	2260
4:3	250	32x32	1.0	5080x3810	5280	4010	100	100	100	100	5538	4188	1530	180	1660	2260

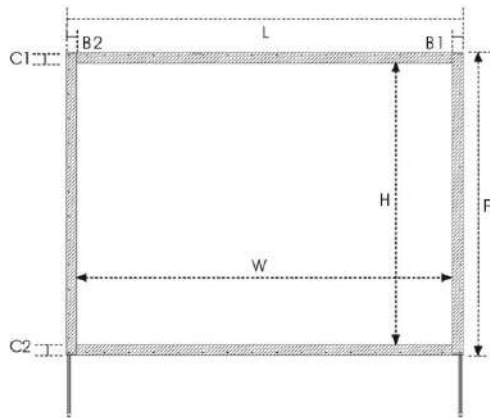

Fig.21

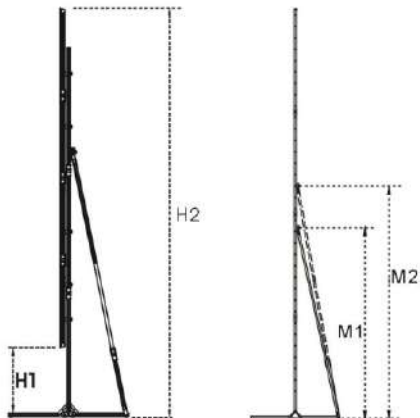

Fig.22

Mittelgeliefertes Zubehör: Wenn Sie die Leinwand auspacken, prüfen Sie das Vorhandensein aller nachfolgend aufgelisteten Teile.
Nutzen Sie die Teile wie in der Anleitung beschrieben.

Zubehör (250"-Modell)

Specified screen size (inches)			
250			
Teil	Teile-Nummer	Menge	
Rahmen	1	1	Pcs
Tuch	2	1	Pcs
Standbeine	3	2	Pcs
Tuch-Tasche	4	1	Pcs
Schrauben	5	14	Pcs
Anleitung	6	1	Pcs
Service Card	7	1	Pcs
QC-Pass	8	1	Pcs

Zubehör (100"-200" Modell)

Specified screen size (inches)			
100, 120, 150, 180, 200			
Teil	Teile-Nummer	Menge	
Rahmen	1	1	Pcs
Tuch	2	1	Pcs
Standbeine	3	2	Pcs
Tuch-Tasche	4	1	Pcs
Schrauben	5	10	Pcs
Anleitung	6	1	Pcs
Service Card	7	1	Pcs
QC-Pass	8	1	Pcs

Hinweis: Der Inhalt kann sich ohne Ankündigung ändern

Teile-Übersicht

Rahmen 	Front-Pro-Tuch 	QC PASS
Tuchtasche 	Schrauben 	Anleitung
Standbeine, links & rechts 	Rück-Pro-Tuch 	

Hinweis: Der Inhalt kann sich ohne Ankündigung ändern

Montageanleitung

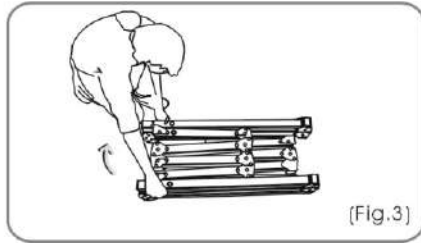

1. Nehmen Sie den Rahmen aus der Transportbox und legen Sie ihn auf eine ebene Fläche. Klappen Sie zuerst die langen Teile aus. (siehe Fig. 3+4)

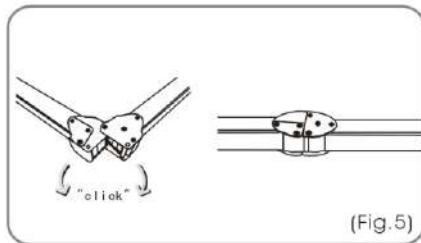
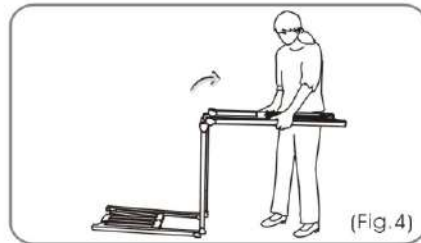

2. Entklappen Sie den Rahmen soweit bis die Beschläge an den Gelenken hörbar ineinander „klicken“. Wiederholen Sie den Vorgang nun auch mit den kürzeren Teilen. (siehe Fig. 5+6)

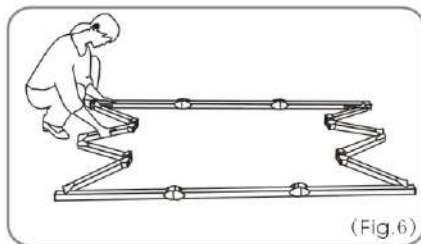

Assembly instructions

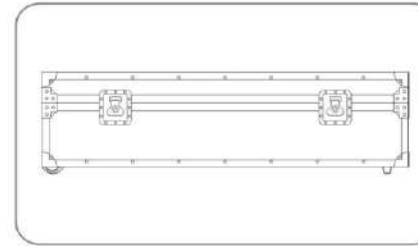

1. After using the screen disassemble the screen and store it in the box provided. To disassemble the screen, implement the assemble procedure in reverse order.

Veiligheidswaarschuwingen



Let op!

Verkeerd gebruik van het scherm kan tot schade aan het scherm of personen leiden



Ga niet aan het scherm hangen

Hang geen dingen aan het scherm en ga er ook zelf niet aan hangen. Dit kan ertoe leiden dat het scherm omvalt en schade aan het scherm of personen veroorzaakt.



Haal het niet uit elkaar

Probeer niet zelf het scherm "te repareren". Dit kan tot schade aan scherm of personen leiden. Indien het scherm gerepareerd moet worden, richt u zich dan tot de verkoper van het scherm.



Let op!

Het scherm dient op een stabiele ondergrond geplaatst te worden waar voldoende ruimte aanwezig is. Als hieraan niet voldaan wordt, kan het scherm omvallen en schade aan het scherm of personen veroorzaken.



Let op!

Na gebruik van het scherm, demonteert u het en verpakt het weer zorgvuldig in de daarvoor bestemde koffer. Dit beschermt het scherm tegen stof, vuil en beschadiging.

Attentie: indien het scherm defect of beschadigd is probeer het dan niet zelf te repareren. Neem contact met de leverancier op om het te laten repareren!

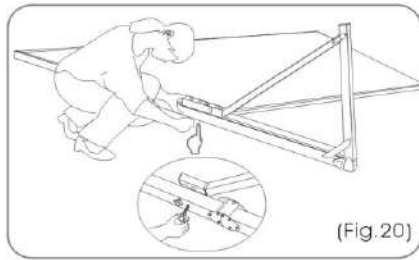

(Fig. 20)

9. Leg het frame op de grond en positioneer de poten. Bevestig deze met de schroeven aan het frame. (Fig. 20+21)

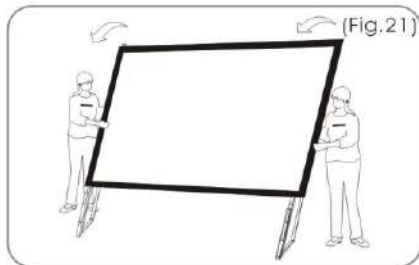

(Fig. 21)

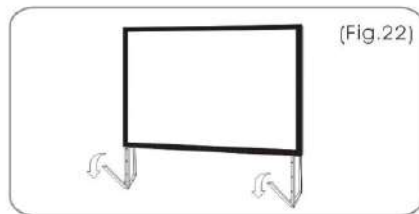

(Fig. 22)

10. Klap de poten aan de voorkant uit wanneer het frame in een verticale positie staat. De montage is afgerond en het scherm staat stevig op een vlak oppervlak.

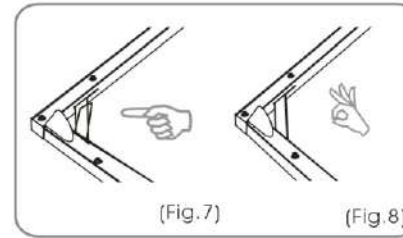

(Fig. 7)

(Fig. 8)

3. Stellen Sie sicher, dass alle vier Ecken des Rahmens im 90° Winkel auseinander geklappt sind und dass die Stabilisierungselemente in den Ecken gerade und nicht gebogen sind. (siehe Fig. 7-10)

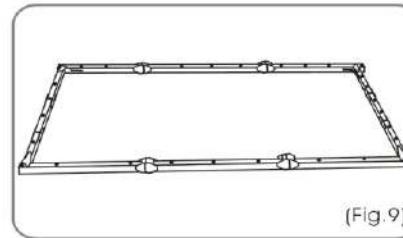

(Fig. 9)

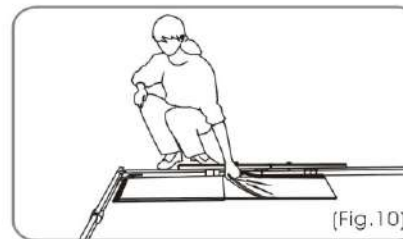

(Fig. 10)

4. Nehmen Sie das Leinwandtuch aus der Tasche und legen sie in eine Ecke des Rahmens. Entfalten Sie das Tuch gemäß der Zeichnung. (siehe Fig. 10+11)

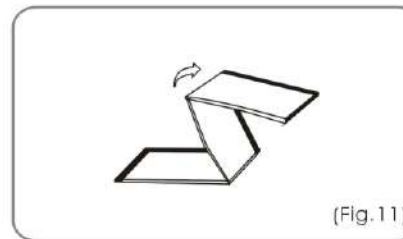

(Fig. 11)

Montageanleitung

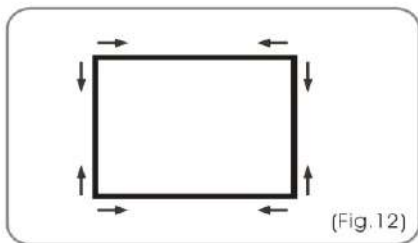

6. Wenn Sie das Tuch komplett entfaltet haben, befestigen Sie es mit den Druckknöpfen am Rahmen. Befestigen Sie die Druckknöpfe wie beschrieben in Fig. 12-15.

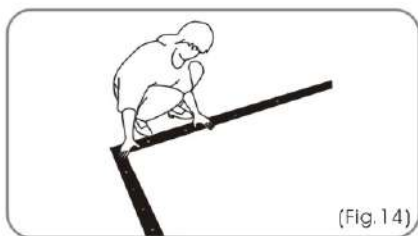
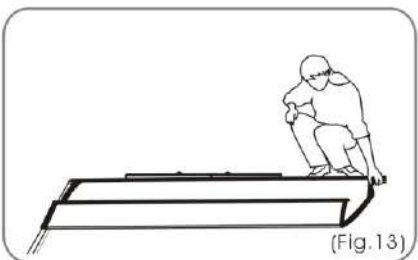

Montage aanwijzing

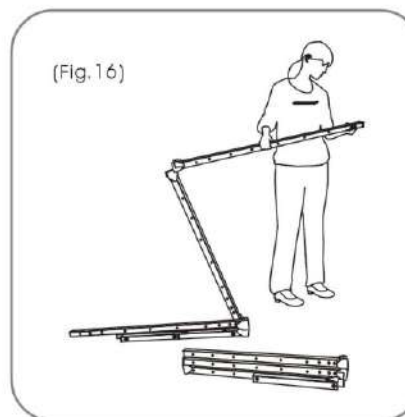

7. Neem de inklapbare poten uit de koffer en vouw deze uit zoals in fig. 16 en zorg ervoor, dat deze goed vastklikken.

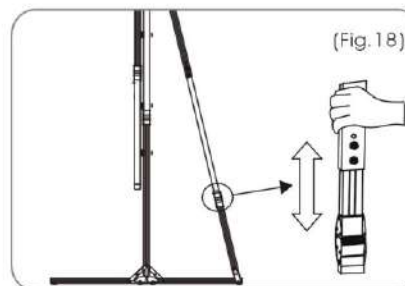

Als de poten in de juiste positie geplaatst zijn, gebruik dan de schroeven om de ondersteunende poot aan de verticale poot op een juiste manier vast te zetten. De ondersteunende poot kan qua lengte aangepast worden. Indien het frame hoger aan de poten is vastgemaakt, dient de ondersteunende poot ook aan de lengte aangepast te worden. (Fig. 17-19)

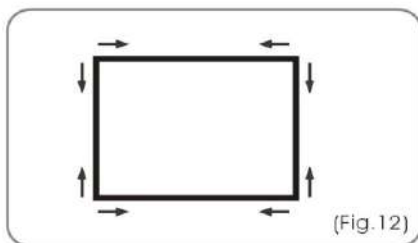

6. Als het doek geheel is uitgevouwen, bevestigd u deze met de drukknoopen aan het frame. Gebruik de volgorde in overeenstemming met fig. 12-15

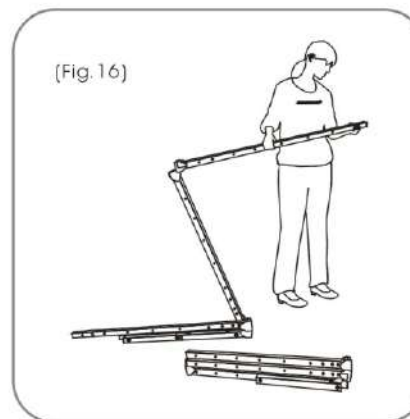
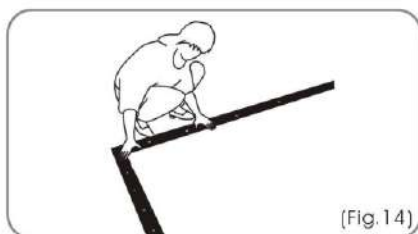
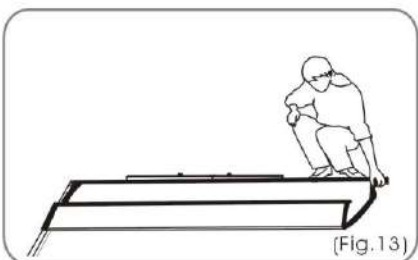

7. Nehmen Sie die gefalteten „Beine“ aus der Box und entklappen Sie diese wie in Fig. 16. Stellen Sie sicher, dass die Gelenke einrasten.

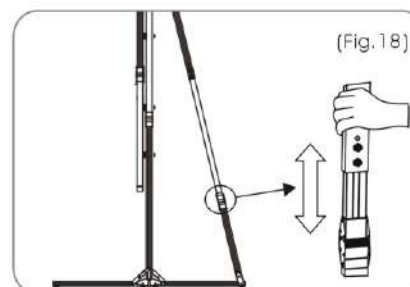

8. Haben Sie die Beine korrekt ausgeklappt, nutzen Sie die Handschrauben und sichern die Stützbeine an den Beinen an einer geeigneten Position. Die Stützbeine können in passender Länge eingestellt werden. Wenn der Rahmen höher an den Beinen befestigt ist, sollten die Stützbeine entsprechend auch weiter oben befestigt werden. (siehe Fig. 17-19)

Montageanleitung

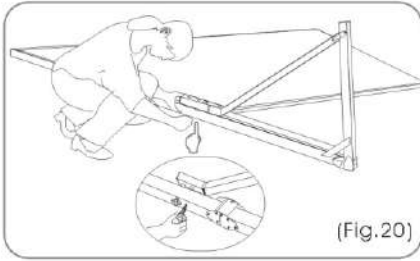

(Fig. 20)

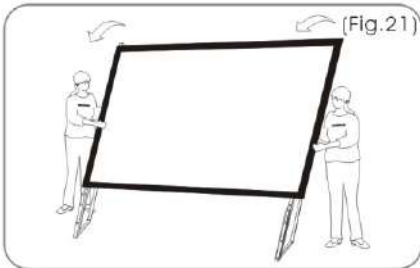

(Fig. 21)

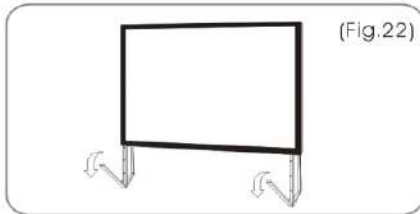

(Fig. 22)



9. Legen Sie den Rahmen auf den Boden und positionieren Sie die Beine auf den Seiten des Rahmens. Nutzen Sie die Handschrauben um den Rahmen an den Beinen zu befestigen. Befestigen Sie die Schrauben erst ein wenig, bevor Sie sie festziehen. (Fig. 20+21)

10. Wenn der Rahmen wieder aufgestellt ist, klappen Sie die nach vorne zeigenden FüÙe der Beine aus. Die Montage ist nun beendet und die Leinwand steht stabil auf einem ebenen Untergrund. (Fig. 22)

Montage aanwijzing

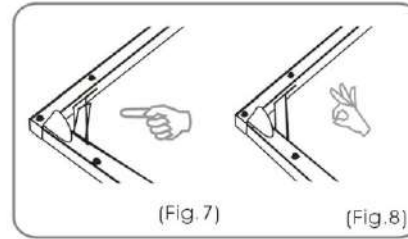

(Fig. 7)

(Fig. 8)

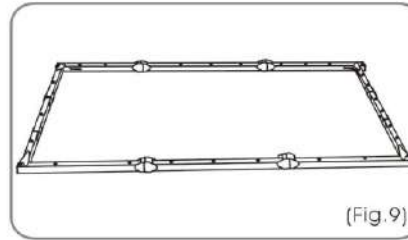

(Fig. 9)

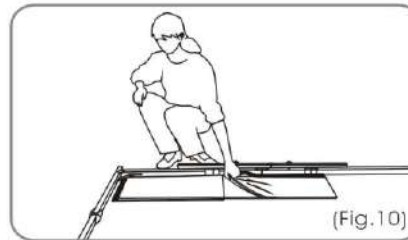

(Fig. 10)

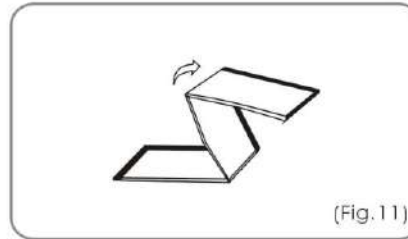

(Fig. 11)

3. Zorg ervoor, dat alle hoeken in een hoek van 90 graden staan en de steun in de juiste positie is. (Fig. 7-10)

4. Haal het projectiedoek uit de tas en leg het in een hoek van het frame. Vouw het uit volgens de tekening

(Fig. 10+11)

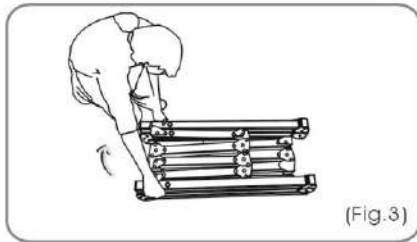

1. Neem het frame uit de koffer en leg het plat neer. Klap eerst het lange gedeelte uit. (fig. 3 + 4)

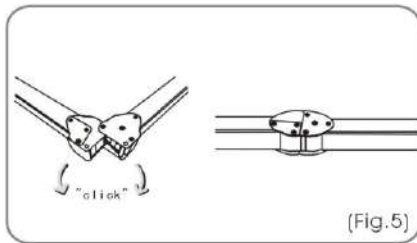
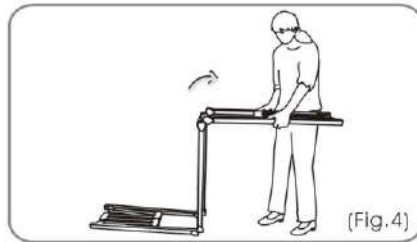

2. Klap het frame dusdanig uit totdat de elementen hoorbaar in elkaar "klikken". Herhaal dit voor de korte gedeeltes.

(Fig. 5+6)

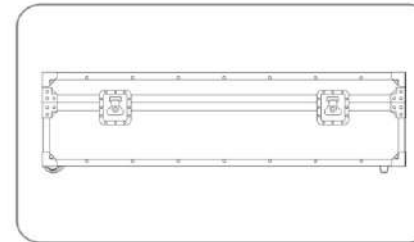
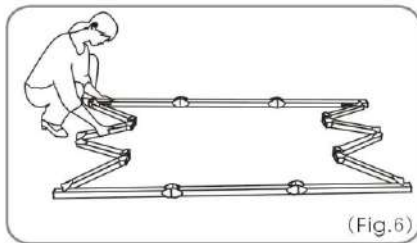

11. Nach Nutzung der Leinwand, demontieren Sie die Leinwand und bewahren Sie in der mitgelieferten Box auf. Um die Leinwand zu demontieren, führen Sie die Montageschritte in umgekehrter Reihenfolge aus.

 Warning	Missbrauch der Leinwand kann Schaden am Produkt oder Personen verursachen.
 Do not climb on the screen	Hängen Sie keine Gegenstände an die Leinwand oder klettern darauf. Dies kann zum Umfallen der Leinwand führen und das Produkt oder Personen verletzen.
 Do not disassemble	Demontieren Sie keine Einzelteile der Leinwand. Wenn die Leinwand repariert werden muss kontaktieren Sie den Händler bei welchem Sie die Leinwand erworben haben.

 Notice	Die Leinwand nur auf ebenem Untergrund aufstellen, welcher genügend Platz dafür bietet. Fehler in der Aufstellung kann ein Umfallen der Leinwand zur Folge haben und die Leinwand beschädigen oder Personen verletzen.
 Warning	Nach Nutzung der Leinwand lagern Sie diese in der mitgelieferten Box. Das schützt die Leinwand vor Staub, Schmutz und vor evtl. Unfällen.

Hinweis: Wenn die Leinwand fehlerhaft ist oder in irgendeiner Weise beschädigt, versuchen Sie nicht diese selbst zu reparieren. Kontaktieren Sie den Kundensupport Ihres Händlers um eine Reparatur zu arrangieren. Teile der Leinwand oder ihre Spezifikationen können sich ohne vorherige Ankündigung ändern.

Spezifikationen

Ratio	Ses (inch)	Aluminum frame size	Gain	Projection area WxH (mm)	Total Width (mm)	Total Height (mm)	B (mm)				height ZH (mm)		Bagn H (mm)		Support height M (mm)	
							B1	B2	C1	C2	max	min	max	min	M1	M2
4:3	100	32x32	1.0	2032x1524	2232	1724	100	100	100	100	2650	1900	970	220	/	/
4:3	120	32x32	1.0	2438x1828	2638	2028	100	100	100	100	3425	2225	1393	193	/	/
4:3	150	32x32	1.0	3048x2286	3248	2486	100	100	100	100	4028	2678	1540	190	1660	2260
4:3	180	32x32	1.0	3658x2743	3858	2943	100	100	100	100	4256	3206	1312	262	1660	2260
4:3	200	32x32	1.0	4046x3048	4246	3248	100	100	100	100	4330	3430	1086	186	1660	2260
4:3	250	32x32	1.0	5080x3810	5280	4010	100	100	100	100	5538	4188	1530	180	1660	2260

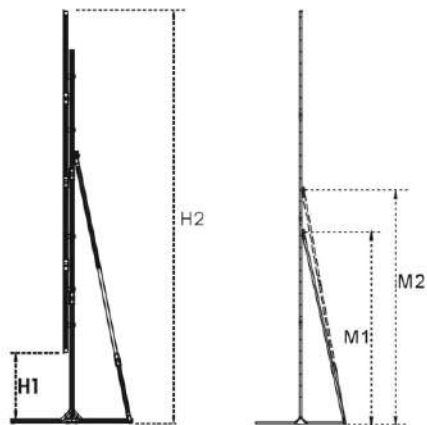
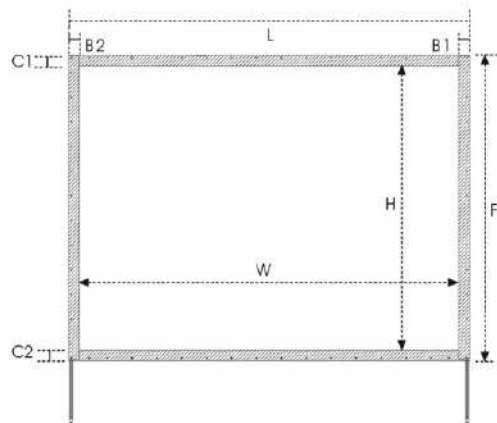

Inhoud en accessoires: controleer bij het uitpakken of alle onderdelen uit de onderstaande lijst aanwezig zijn. Gebruik de onderdelen overeenkomstig de gebruiksaanwijzing

(Onderdelenoverzicht) 250 inch









Afmeting scherm (inches)	250		
Onderdeel	Onderdeelnummer	Aantal	Stuks
Inklapbaar frame	1	1	Stuks
Projectiedoek	2	1	
Inklapbare poten	3	2	
Tas voor het projectiedoek	4	1	
Schroeven	5	14	
Gebruiksaanwijzing	6	1	
Service card	7	1	
QC pas	8	1	

(Parts list) 100 inches-200 inches

Specified screen size (inches)	100, 120, 150, 180, 200		
Part	Part number	Quantity	
Folding frame	1	1	Pcs
Screen fabric	2	1	Pcs
Folding legs	3	2	Pcs
Screen fabric bag	4	1	Pcs
Hand screws	5	10	Pcs
User manual	6	1	Pcs
Service card	7	1	Pcs
QC Pass	8	1	Pcs

Let op: de volgorde van de onderdelen is willekeurig.

Onderdelen

Inklapbaar frame 	Front projectie doek 	QC pas 
Tas voor projectiedoek 	Schroeven 12 Stuks 	Gebruiksaanwijzing 
Inklapbare poten, links en rechts 	Back projectie doek 	

Note: The part diagrams above are subject to change without prior notice.

Hartelijk dank voor de aanschaf van ons product. Lees alstublieft deze instructies zorgvuldig door, voordat u het scherm in gebruik neemt. Juist gebruik en onderhoud zorgt ervoor, dat u lang plezier van het product zult hebben.

Gebruiksaanwijzing

- Let bij de montage erop, wat de voorkant en wat de achterkant van het doek is. De achterkant van het doek zal voorzien zijn stickers.
- Stof, vuil en krassen op het projectieoppervlak zullen de beeldkwaliteit negatief beïnvloeden, let op het volgende om dit te vermijden
 1. Raak het oppervlak niet met u handen aan.
 2. Schrijf niet op het projectieoppervlak
 3. Gebruik geen vingers of scherpe voorwerpen om iets op het projectieoppervlak aan te wijzen, dit kan het doek beschadigen.
 4. Gebruik een schone, zachte doek om het projectieoppervlak te reinigen, gebruik geen chemische schoonmaakmiddelen of alcohol. Gebruik alleen schoon water
- Na gebruik van het scherm, demonteert u het en bergt u het op in de speciale koffer
- Om schade en eventueel letsel te vermijden, mag het scherm alleen door volwassenen gebruikt worden

Product omschrijving

- **Design:**
Het aluminium frame zorgt ervoor, dat het scherm makkelijk te transporteren en eenvoudig in gebruik is
- **Doek**
Het scherm wordt middels verschillende drukknoppen aan het rechthoekige frame bevestigd. Dit zorgt voor een strak gespannen en glad projectieoppervlak.
Het front en backprojection doek hebben een kijkhoek van 100 en een gain factor van 1.0. Beide types zijn van duurzame kwaliteit en kunnen veelvoudig gebruik worden zonder dat de kwaliteit slechter wordt
- **Montage**
Het scherm kan binnen 3 minuten zonder gereedschap opgezet worden. Wanneer het niet gebruik wordt, kan het opgeborgen worden in de robuuste, compacte koffer.
- **Ideaal voor:**
Zakelijk gebruik, kerken, scholen, pretparken en conferentiezalen

Juist gebruik van het scherm zorgt voor goede resultaten. Voor frontprojection zie figuur 1. Voor backprojection zie figuur 2

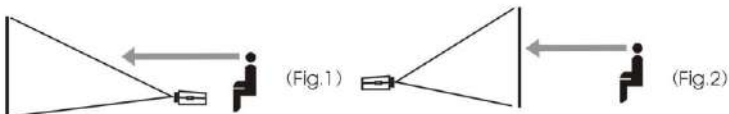

Information

Niemals

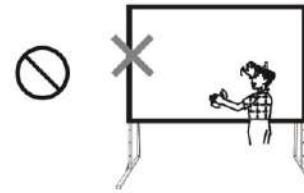

Die Projektionsfläche nicht mit den Händen berühren

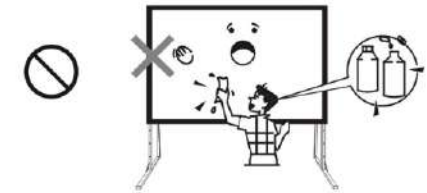

Keine chemischen Reinigungsmittel zur Reinigung der Projektionsfläche benutzen

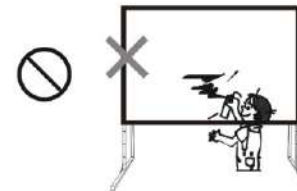

Nicht auf der Projektionsfläche schreiben oder malen



Einzelteile der Leinwand nicht demontieren

Richtig

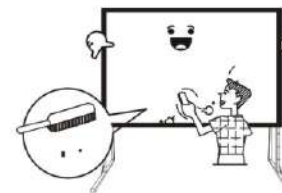

Nutzen Sie ein weiches, feuchtes Tuch zur Reinigung der Projektionsfläche

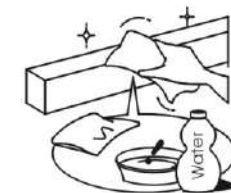

Die Projektionsfläche mit klarem Wasser reinigen

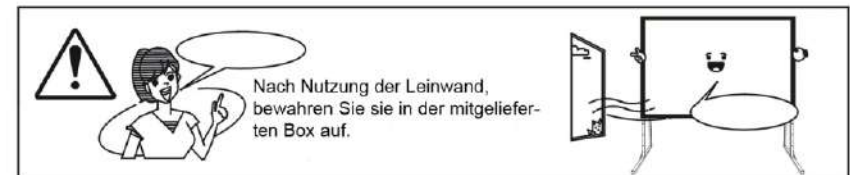



Gebruiksaanwijzing

Fold frame projection screen
(Mobile Expert)

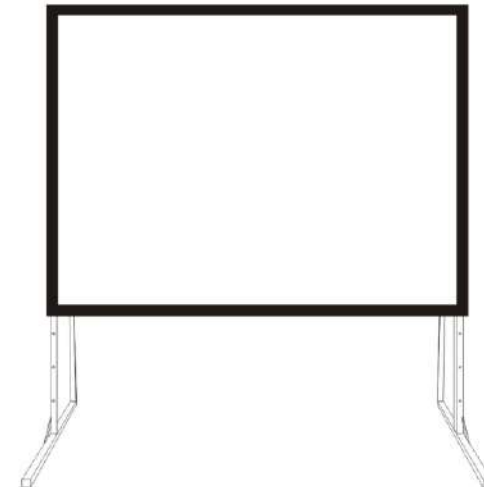

- Perfecte Beeld Kwaliteit
- Faai Design
- Eenvoudig in Gebruik