

> **X100-4K**

**Intelligentes Theater ohne Lampe
Bedienungsanleitung**

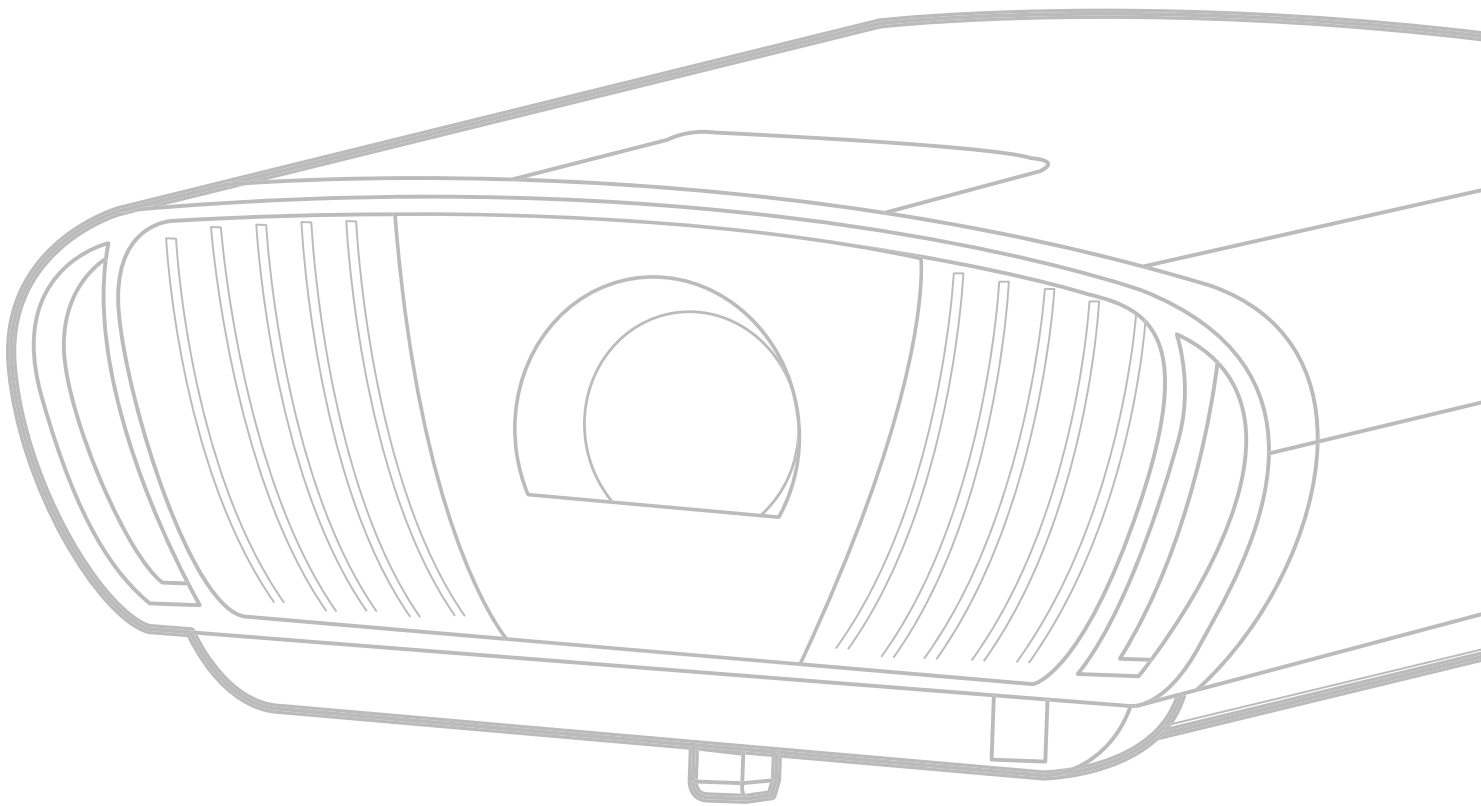

Vielen Dank, dass Sie sich für ViewSonic® entschieden haben

Als einer der weltweit führenden Anbieter von visuellen Lösungen verpflichtet sich ViewSonic®, die Erwartungen der Welt an technologische Weiterentwicklung, Innovation und Einfachheit zu übertreffen. Wir bei ViewSonic® glauben, dass unsere Produkt das Potenzial haben, die Welt positiv zu beeinflussen, und wir sind davon überzeugt, dass Ihnen das ViewSonic®-Produkt, für das Sie sich entschieden haben, gute Dienste leisten wird.

Vielen Dank nochmals, dass Sie sich für ViewSonic® entschieden haben!

> Sicherheitshinweise

Bitte lesen Sie vor Inbetriebnahme des Projektors die **Sicherheitshinweise**.

- Bewahren Sie diese Anleitung zum künftigen Nachschlagen an einem sicheren Ort auf.
- Lesen Sie alle Warnhinweise und befolgen Sie sämtliche Anweisungen.
- Lassen Sie einen Abstand von 50 cm rund um den Projektor, damit eine angemessene Belüftung gewährleistet bleibt.
- Stellen Sie den Projektor an einem gut belüfteten Ort auf. Platzieren Sie nichts auf dem Projektor, das die Wärmeableitung beeinträchtigen könnte.
- Platzieren Sie den Projektor nicht auf einer unebenen oder unstabilen Oberfläche. Der Projektor könnte umkippen, was Verletzungen und Fehlfunktionen des Projektors zur Folge haben kann.
- Nicht verwenden, wenn der Projektor um mehr als 10 Grad nach links oder rechts oder um mehr als 15 Grad nach vorne oder hinten geneigt ist.
- Schauen Sie im Betrieb nicht direkt in das Projektorobjektiv. Das intensive Licht kann Ihre Augen schädigen.
- Öffnen Sie immer die Objektivblende oder entfernen Sie die Objektivkappe, wenn die Lampe des Projektors abgeschaltet wurde.
- Blockieren Sie das Projektionsobjektiv nicht mit Gegenständen, wenn der Projektor in Betrieb ist, da sich die Gegenstände andernfalls erhitzen und verformen oder sogar einen Brand verursachen könnten.
- Die Lampe wird während des Betriebs extrem heiß. Lassen Sie den Projektor circa 45 Minuten abkühlen, bevor Sie die Lampenbaugruppe zum Auswechseln entfernen.
- Verwenden Sie die Lampen nicht über die Lebenszeit hinaus. Übermäßige Nutzung von Lampen jenseits der Lebenszeit kann in seltenen Fällen dazu führen, dass die Lampen bersten.
- Ersetzen Sie die Lampenbaugruppe sowie elektronische Komponenten nicht, ohne den Projektor zunächst vom Stromnetz zu trennen.
- Versuchen Sie niemals, den Projektor zu zerlegen. Im Inneren gibt es gefährliche Hochspannung, sodass bei Kontakt mit spannungsführenden Teilen lebensgefährliche Stromschläge auftreten können.
- Achten Sie beim Transportieren des Projektors darauf, den Projektor nicht fallen zu lassen oder gegen andere Gegenstände zu stoßen.
- Platzieren Sie keine schweren Gegenstände auf dem Projektor oder Anschlusskabeln.
- Stellen Sie den Projektor nicht vertikal auf. Andernfalls könnte der Projektor umkippen, was Verletzungen und Fehlfunktionen des Projektors zur Folge haben kann.
- Setzen Sie den Projektor keinem direkten Sonnenlicht oder andere Quellen nachhaltiger Wärme aus. Stellen Sie das Gerät nicht in der Nähe von Wärmequellen (z. B. Heizungen, Herde etc.) auf, meiden Sie unbedingt die Nähe

zu sonstigen Geräten, die Temperatur des Projektors auf gefährliche Werte erhöhen könnten – dazu zählen auch Verstärker.

- Platzieren Sie Flüssigkeiten in der Nähe des Projektors. Über dem Projektor verschüttete Flüssigkeiten können Störungen verursachen. Falls der Projektor feucht wird, trennen Sie ihn vom Stromnetz und wenden Sie sich zur Wartung des Projektors an Ihren örtlichen Kundendienst.
- Wenn der Projektor arbeitet, tritt warme Luft aus den Belüftungsöffnungen aus, eventuell nehmen Sie auch einen ungewöhnlichen Geruch wahr. Dies ist völlig normal und weist nicht auf einen Fehler hin.
- Versuchen Sie niemals, die Sicherheitsfunktionen des geerdeten Netzsteckers außer Kraft zu setzen. Ein verpolungssicherer Stecker ist mit zwei Kontakten ausgestattet, von denen einer breiter als der andere ist. Ein geerdeter Stecker verfügt über zwei Kontakte und eine dritte Erdungszunge. Der breitere bzw. dritte Kontakt dient Ihrer Sicherheit. Falls der Stecker nicht in Ihre Steckdose passt, benötigen Sie einen Adapter. Versuchen Sie nicht, den Stecker gewaltvoll in die Steckdose zu stecken.
- Entfernen Sie bei Anschluss an eine Steckdose NICHT die Erdungszunge. Achten Sie darauf, dass die Erdungszunge auf keinen Fall entfernt wird.
- Sorgen Sie dafür, dass das Netzkabel nichts eingeklemmt wird, nicht darauf getreten werden kann. Achten Sie insbesondere auf den Netzstecker und auf die Stelle, an der das Kabel aus dem Projektor austritt.
- In einigen Ländern ist die Spannung NICHT stabil. Dieser Projektor arbeitet sicher innerhalb einer Versorgungsspannung zwischen 100 und 240 Volt Wechselspannung; bei Schwankungen um ± 10 Volt und Stromausfällen können jedoch erhebliche Schwierigkeiten auftreten. In Gebieten mit schwankender Spannung und/oder häufigen Stromausfällen sollten Sie Ihren Projektor über einen Spannungsstabilisator, einen Überspannungsschutz oder über eine unterbrechungsfreie Stromversorgung (USV) anschließen.
- Schalten Sie den Projektor sofort ab und wenden Sie sich an Ihren Händler oder ViewSonic®, falls Sie Rauch, ungewöhnliche Geräusche oder einen komischen Geruch bemerken. Eine weitere Benutzung des Projektors ist gefährlich.
- Verwenden Sie nur vom Hersteller angegebene Zusatz- und Zubehörteile.
- Ziehen Sie den Netzstecker aus der Steckdose, falls der Projektor voraussichtlich längere Zeit nicht benutzt wird.
- Überlassen Sie Wartungs- und Reparaturarbeiten ausschließlich qualifizierten Fachleuten.



ACHTUNG: Dieses Gerät gibt mögliche gefährliche optische Strahlung ab. Blicken Sie wie bei jeder hellen Lichtquelle nicht direkt in den Strahl, RG2 IEC 62471-5:2015

> **Sicherheitswarnhinweise – Deckenmontage**

Bitte lesen Sie vor Inbetriebnahme des Projektors die **Sicherheitshinweise**.

Wenn Sie vorhaben, Ihren Projektor an der Decke zu montieren, sollten Sie ein geeignetes Projektordeckenmontageset verwenden und darauf achten, dass der Projektor sicher und zuverlässig installiert wird.

Falls Sie ein ungeeignetes Projektordeckenmontageset verwenden, besteht die Gefahr, dass der Projektor aufgrund unsachgemäßer Befestigung durch den Einsatz falscher Schraubendicke oder -länge herunterfällt.

Sie können ein Projektordeckenmontageset bei Ihrem Projektorhändler erwerben.

> Inhalt

Sicherheitshinweise.....	3
Einleitung.....	9
Merkmale	9
Lieferumfang	10
Übersicht	11
Projektor – Bedienelemente und Funktionen.....	11
Objektivversatzabdeckung	11
Bedienfeldabdeckung.....	11
Anschlüsse.....	12
Fernbedienung	13
Fernbedienung	14
Reichweite des Fernbedienungsempfängers	15
Grundeinstellungen.....	16
Eine Position wählen – Projektionsausrichtung	16
Projektionsgrößen	17
Projektor montieren.....	18
Verbindungen herstellen.....	19
An Stromversorgung anschließen.....	19
vRemote-App.....	20
Externe Geräte anschließen	21
HDMI-Verbindung	21
Audioverbindung.....	22
USB- und Netzwerkverbindung.....	23
RS-232-Verbindung	24
Zusätzliche Verbindungsoptionen.....	25
Drahtlose Bildschirm Spiegelung.....	26
Voice Control (Sprachsteuerung)	27
Mit Netzwerken verbinden.....	32
WLAN-Verbindung	32
Nutzer-SSID	34
Kabel-LAN-Verbindung.....	36

Projektor verwenden	37
Projektor starten	37
Erstmalige Aktivierung.....	37
Preferred Language (Bevorzugte Sprache).....	37
Projection Orientation (Projektionsausrichtung)	38
Source Input (Quelleneingang)	39
Eingangsquelle wählen	40
Projiziertes Bild anpassen.....	41
Höhe und Projektionswinkel des Projektors anpassen	41
Bildgröße und -klarheit fein einstellen	41
Projiziertes Bild steuern	42
Projektor abschalten	43
Eingangsquelle ausgewählt – Bildschirmmenübaum	44
Projektor bedienen	59
Home Screen (Startbildschirm).....	59
Startbildschirm – Bildschirmmenübaum	60
Menu Operations (Menübedienung).....	65
Aptoide.....	65
Apps Center (AppsCenter).....	66
File Management (Dateiverwaltung)	68
Einstellungen	72
Screen Mirroring (Bildschirmspiegelung)	94

Anhang.....	97
Technische Daten	97
Timing-Tabelle	99
IR-Steuerungstabelle	100
RS-232-Befehlstabelle	101
Glossar	111
Problemlösung.....	114
Wartung.....	115
Allgemeine Vorsichtsmaßnahmen	115
Objektiv reinigen	115
Gehäuse reinigen	115
Projektor lagern	115
LED-Anzeigen.....	116
Informationen zu Richtlinien und Service	117
Informationen zur Konformität	117
FCC-Erklärung	117
FCC-Erklärung zur Strahlenbelastung.....	118
IC-Erklärung.....	118
Erklärung zum Ländercode.....	118
IC-Erklärung zur Strahlenbelastung.....	119
CE-Konformität für europäische Länder.....	119
RoHS2-Konformitätserklärung	120
Indische Beschränkung zu gefährlichen Stoffen.....	121
Entsorgung zum Ende der Einsatzzeit	121
Hinweise zum Urheberrecht.....	122
Kundendienst	123
Eingeschränkte Garantie	124

> Einleitung

Durch Kombination atemberaubender 4K-Auflösung mit intelligenter Streaming-Funktionalität ist der X100-4K von ViewSonic® ein Projektor für dunkle Räume. Mit breitem horizontalem/vertikalem Objektivversatz lässt er sich mühelos zu Hause installieren. Darüber hinaus verfügt er über mehrere HDMI-Anschlüsse und umfassende Konnektivität, wodurch Nutzer Inhalte von ihren bevorzugten Anbietern streamen können.

Merkmale

- Zentraler und breiter Objektivversatzbereich eignet sich ausgezeichnet für Heimkinoprojektion. Projizieren Sie eine 100-Zoll-Leinwand aus 2,65 Metern Entfernung.
- Kompatibles Heimautomationssystem mit intelligenter Technologie zur LAN-Steuerung. Ihre intelligenten heimischen Geräte lassen sich mühelos steuern.
- 12-V-Auslöser, motorisierter Fokus und Bildschirmspiegelung.
- 16 GB interner Speicher (max. 12 GB verfügbar für Nutzerspeicher).
- Verschiedene Farbmodi für verschiedene Projektionszwecke.
- Mehrsprachige OSD-Menüs.

Lieferumfang

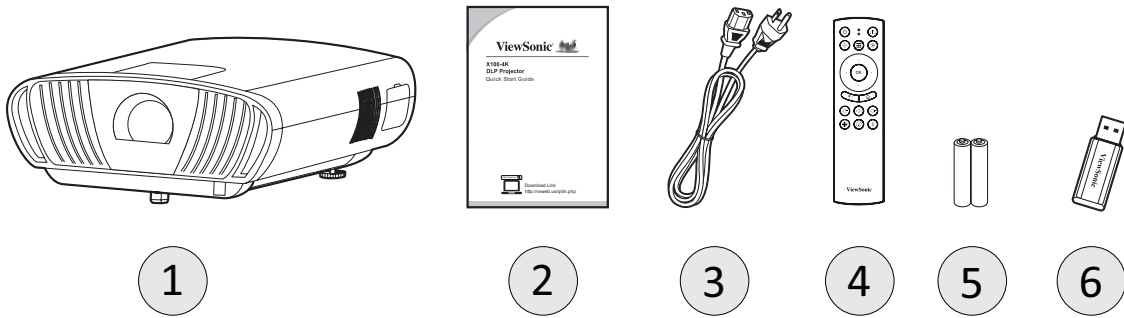

Element	Beschreibung
[1]	Projektor X100-4K
[2]	Schnellstartanleitung
[3]	Netzkabel
[4]	Fernbedienung
[5]	Batterien
[6]	WLAN-Dongle

Hinweis: Mitgelieferte Netzkabel und Fernbedienung können je nach Land variieren. Bitte wenden Sie sich für weitere Informationen an Ihren örtlichen Händler.

Übersicht

Projektor – Bedienelemente und Funktionen

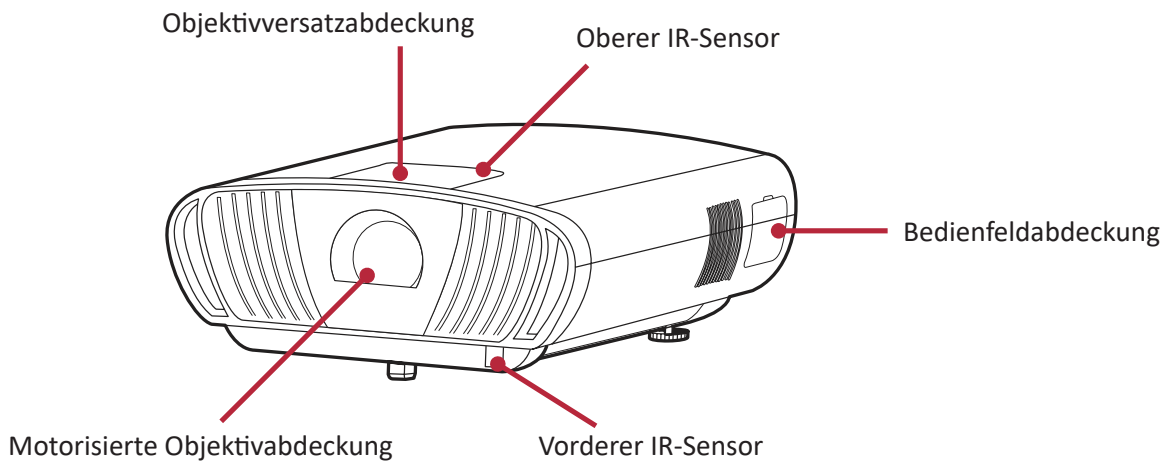

Objektivversatzabdeckung

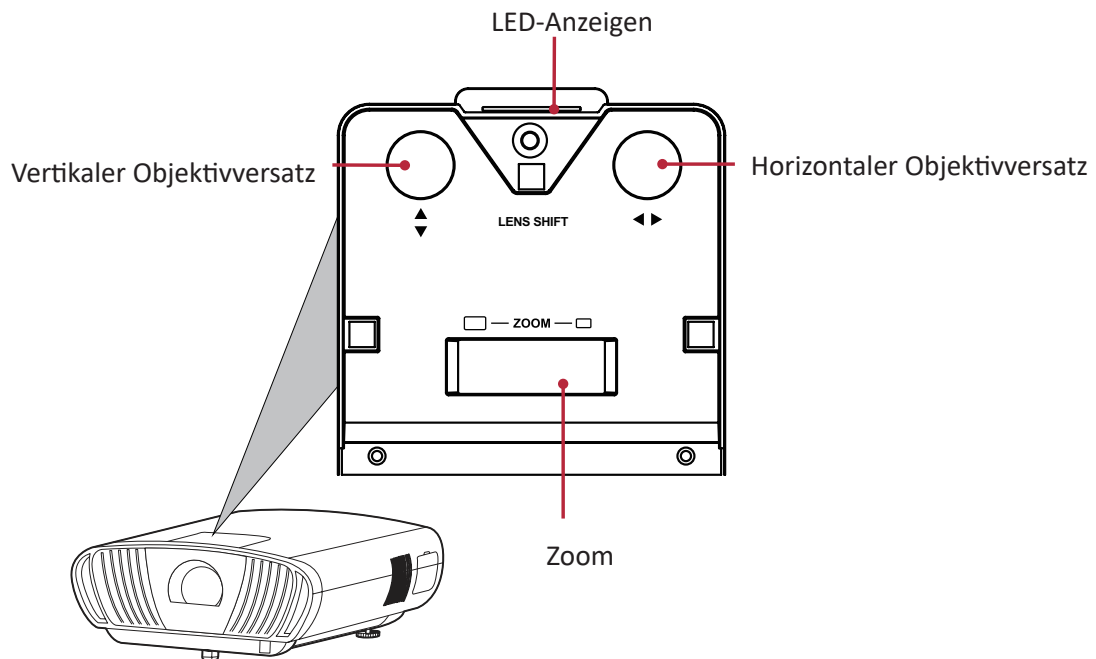

Bedienfeldabdeckung

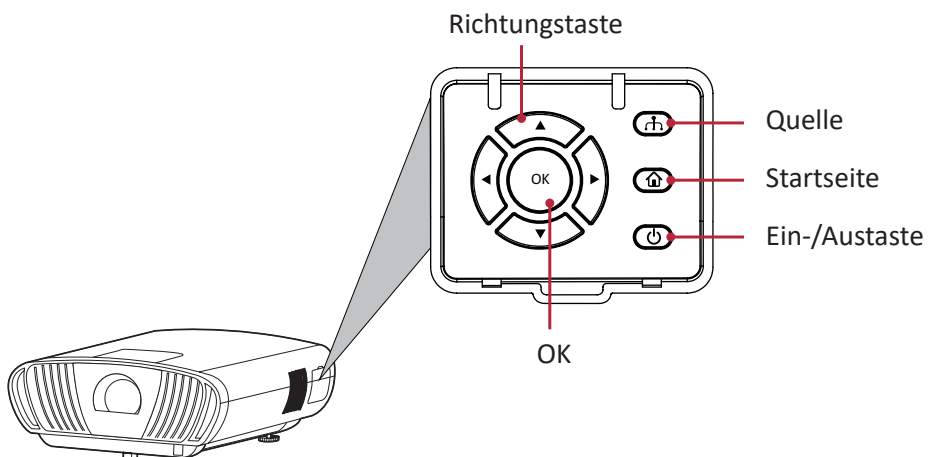

Anschlüsse

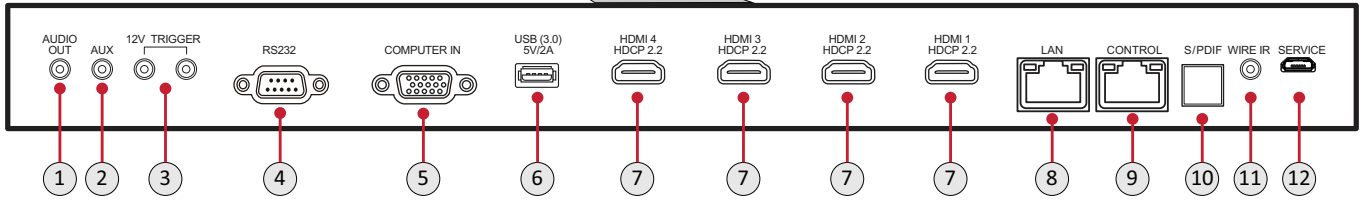
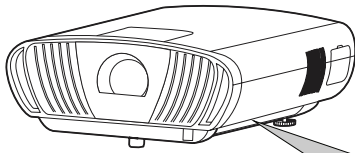

Port	Beschreibung
[1] Audioausgang (3,5-mm-Anschluss)	Audioausgang
[2] AUX (3,5-mm-Anschluss)	Audioeingang
[3] 12-V-Auslöser	12-V-Gleichspannungsausgang
[4] RS232	RS-232-Steueranschluss
[5] Computereingang	VGA-Signaleingang
[6] USB (5 V/2 A Ausgang)	USB-3.0-Type-A-Port (USB-Leser - FAT32)
[7] HDMI 1/2/3/4 ¹	HDMI-Port ²
[8] LAN	RJ45-LAN-Port
[9] Steuerung	Kompatibles Heimautomationssystem
[10] S/PDIF	S/PDIF-Signalausgang
[11] Kabelgebundene IR	Anschluss für IR-Sensorextender
[12] Service	Für Firmware-Aktualisierungen





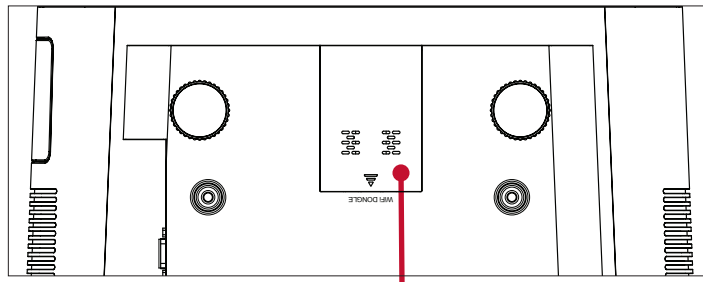









¹ Unterstützt HDCP 2.0/HDMI 2.2.

² iPhone/iPad-Nutzer müssen einen zusätzlichen Adapter kaufen. Bitte verwenden Sie zur Vermeidung von Kompatibilitätsproblemen von Apple zugelassenes Zubehör.



USB 2.0 für WLAN-Dongle



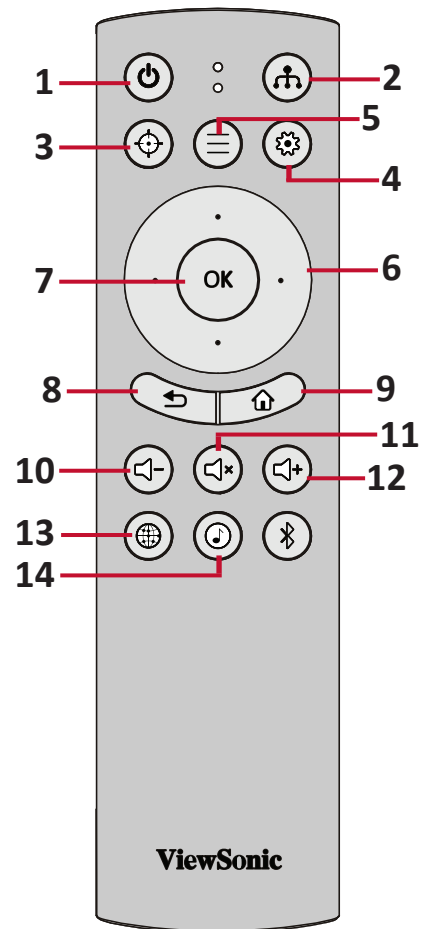

Fernbedienung

Taste		Beschreibung
[1] Ein/Aus		Schaltet den Projektor ein oder aus.
[2] Quelle		Zeigt den Eingangsquelle-Auswahlbalken.
[3] Fokus		Bild wird manuell angepasst.
[4] Einstellungen		Zeigt das Menü Setting (Einstellung) .
[5] App-Menü		Zeigt das Anwendungsmenü.
[6] Aufwärts/ Abwärts/Links/ Rechts		Navigiert und wählt die gewünschten Menüelemente und konfiguriert Anpassungen.
[7] OK		Bestätigt die Auswahl.
[8] Zurück		Zurück zum vorherigen Bildschirm.
[9] Startseite		Zum Zugreifen auf den Bildschirm Home (Startseite) .
[10] Leiser		Vermindert die Lautstärke.
[11] Stumm		Stummschaltung ein/aus.
[12] Lauter		Erhöht die Lautstärke.
[13] Netzwerkeinstellung		Zeigt die Netzwerkeinstellungen.
[14] Audiomodus		Zeigt die Lautsprechereinstellungen.

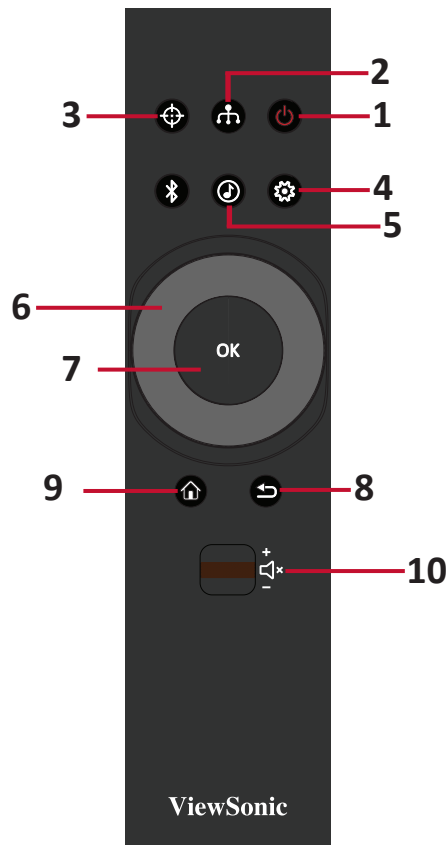

Fernbedienung



Taste		Beschreibung
[1] Ein/Aus		Schaltet den Projektor ein oder aus.
[2] Quelle		Zeigt den Eingangsquelle-Auswahlbalken.
[3] Fokus		Bild wird manuell angepasst.
[4] Einstellungen		Zeigt das Menü Settings (Einstellungen) .
[5] Audiomodus		Zeigt die Lautsprechereinstellungen.
[6] Aufwärts/Abwärts/ Links/Rechts		Navigiert und wählt die gewünschten Menüelemente und konfiguriert Anpassungen.
[6] Shuttle-Rad links/ rechts		
[7] OK		Bestätigt die Auswahl.
[8] Zurück		Zurück zum vorherigen Bildschirm.
[9] Startseite		Zum Zugreifen auf das Menü Home (Startseite) .
[10] Lautstärkeregelung		Erhöht/verringert die Lautstärke oder aktiviert/deaktiviert die Stummschaltung.

Reichweite des Fernbedienungsempfängers

Stellen Sie anhand der nachstehenden Schritte die angemessene Funktion der Fernbedienung sicher:

1. Die Fernbedienung muss innerhalb eines Winkels von 30 Grad lotrecht zu dem/den Fernbedienungssensor(en) des Projektors gehalten werden.
2. Der Abstand zwischen Fernbedienung und Fernbedienungssensor(en) sollte maximal 8 Meter betragen.

Hinweis: Beachten Sie die Abbildung bezüglich der Position der Infrarot- (IR) Fernbedienungssensoren.

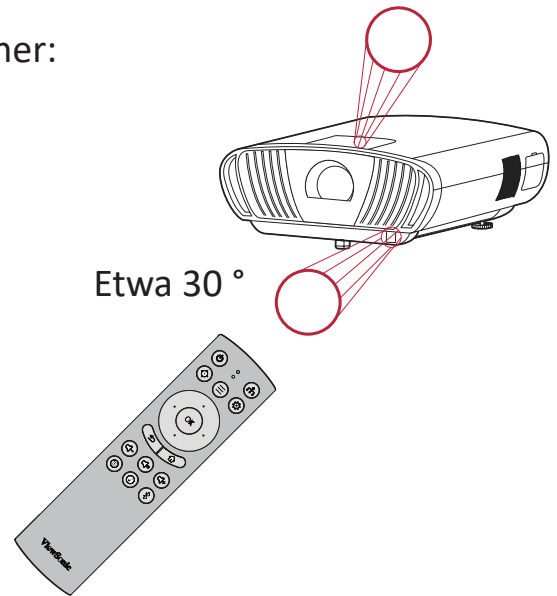

Fernbedienung – Batterien wechseln

1. Entfernen Sie die Batteriefachabdeckung von der Unterseite der Fernbedienung, indem Sie den Fingergrip drücken und schieben.
2. Nehmen Sie Batterien heraus (falls erforderlich) und legen Sie zwei AAA-Batterien ein.

Hinweis: Beachten Sie die Batteriepole wie abgebildet.

3. Bringen Sie die Batteriefachabdeckung wieder an, indem Sie sie an der Basis ausrichten und in Position drücken.

Hinweis:

- Lassen Sie Fernbedienung und Batterien nicht in übermäßiger Hitze oder einer feuchten Umgebung.
- Tauschen Sie Batterien nur gegen einen identischen oder vom Batteriehersteller empfohlenen gleichwertigen Batterietyp aus.
- Falls Batterien erschöpft sind oder Sie die Fernbedienung voraussichtlich längere Zeit nicht benutzen, entfernen Sie die Batterien, damit sie die Fernbedienung beschädigen.
- Entsorgen Sie verbrauchte Batterien entsprechend den Herstelleranweisungen und den örtlichen Umweltvorschriften in Ihrer Region.

> Grundeinstellungen



Dieser Abschnitt bietet detaillierte Anweisungen zur Ersteinrichtung Ihres Projektors.

Eine Position wählen – Projektionsausrichtung

Persönliche Präferenzen und Rauml原因 entscheiden über den Installationsort. Beachten Sie Folgendes:

- Größe und Position Ihrer Leinwand.
- Position einer geeigneten Steckdose.
- Position und Abstand zwischen Projektor und anderen Geräten.

Der Projektor ist darauf ausgelegt, in einer der folgenden Positionen installiert zu werden:

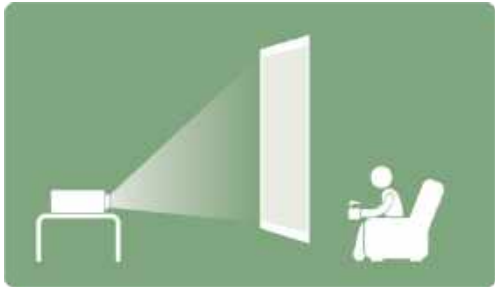
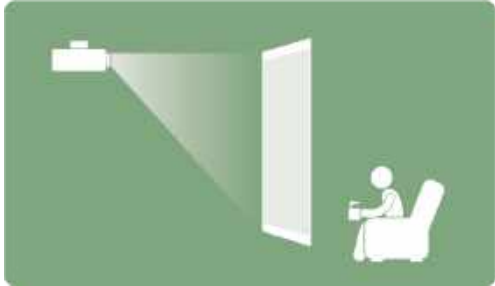
Standort	
<p>Vorne Tisch</p> <p>Der Projektor ist in Bodennähe vor der Leinwand aufgestellt.</p>	
<p>Vorne Decke</p> <p>Der Projektor hängt vor der Leinwand verkehrt herum an der Decke.</p>	
<p>Tisch hinten¹</p> <p>Der Projektor ist in Bodennähe hinter der Leinwand aufgestellt.</p>	
<p>Decke hinten¹</p> <p>Der Projektor hängt hinter der Leinwand verkehrt herum an der Decke.</p>	

¹ Erfordert eine Leinwand, an die von hinten projiziert werden kann.

Projektionsgrößen

- 16:9-Bild auf einer 16:9-Leinwand

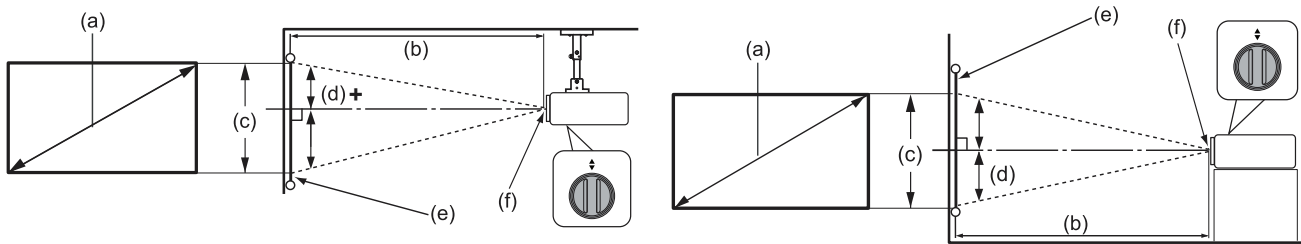

Hinweis: (e) = Leinwand / (f) = Objektivmitte

16:9-Bild auf einer 16:9-Leinwand

(a) Leinwandgröße		(b) Projektionsentfernung				(c) Bildhöhe		(d) Vertikaler Versatz	
		Minimum		Maximum				Maximum	
in	cm	in	cm	in	cm	in	cm	in	cm
40	101,6	41,84	106,3	50,29	127,5	19,61	49,8	12,75	32,4
60	152,4	62,75	159,4	75,3	191,3	29,42	74,7	19,12	48,6
70	177,8	73,21	186	87,85	223,2	34,32	87,2	22,31	56,7
80	203,2	83,67	212,5	100,41	255	39,22	99,6	25,49	64,8
90	228,6	94,13	239,1	113	286,9	44,12	112,1	28,68	72,8
100	254	104,59	265,7	125,51	318,8	49,03	124,5	31,87	80,9
120	304,8	125,51	318,8	150,61	382,5	58,83	149,4	38,24	97,1
150	381	156,88	398,5	188,26	478,2	73,54	186,8	47,8	121,4
200	508	209,18	531,3	251,01	637,6	98,05	249,1	63,73	161,9

Hinweis: Diese Werte dienen nur zu Referenzzwecken. Die genauen Abmessungen entnehmen Sie bitte dem tatsächlichen Projektor.

Projektor montieren

Hinweis: Bitte verwenden Sie die richtige Schraubengröße, falls Sie eine Drittanbieterhalterung kaufen. Die Schraubengröße kann je nach Dicke der Montageplatte variieren.

1. Stellen Sie die sicherste Installation sicher, indem Sie eine Wand- oder Deckenhalterung von ViewSonic® verwenden.
2. Stellen Sie sicher, dass die zur Anbringung der Halterung am Projektor verwendeten Schrauben die folgenden Spezifikationen erfüllen:
 - Schraubentyp: M6 x 8
 - Maximale Schraubenlänge: 8 mm

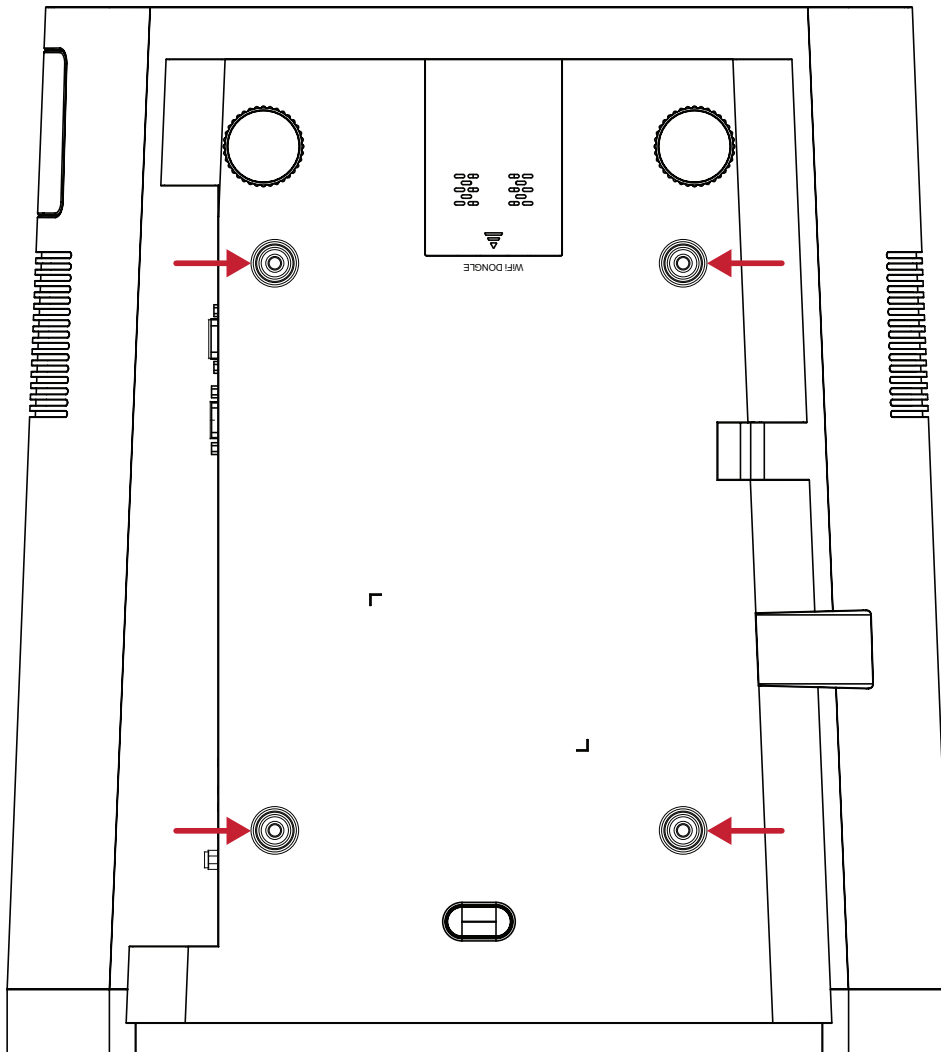

ACHTUNG:

- Installieren Sie den Projektor nicht in der Nähe einer Wärmequelle oder einer Klimaanlage.
- Halten Sie einen Abstand von mindestens 10 cm zwischen Decke und Unterseite des Projektors ein.

> Verbindungen herstellen

Dieser Abschnitt erläutert die Verbindung des Projektors mit anderen Geräten.

An Stromversorgung anschließen

1. Verbinden Sie das Netzkabel mit dem Wechselspannungseingang an der Rückseite des Projektors.
2. Schließen Sie den Netzstecker an eine Steckdose an.

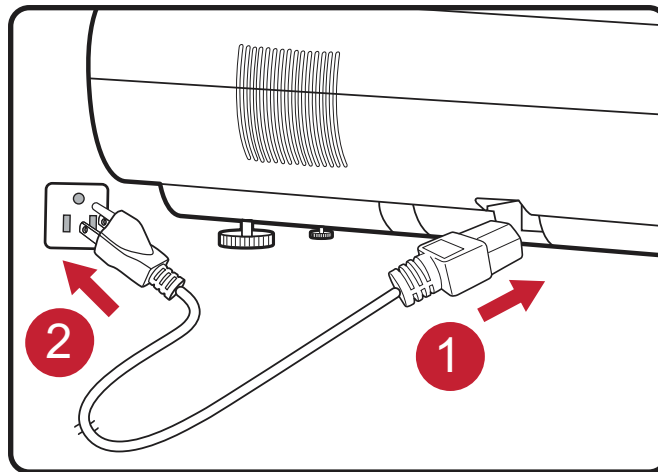

Hinweis: Integrieren Sie bei Installation des Projektors eine leicht zugängliche Trennvorrichtung in der Festverkabelung oder schließen Sie das Netzkabel an eine leicht zugängliche Steckdose in der Nähe des Gerätes an. Falls während des Projektorbetriebs eine Störung auftritt, unterbrechen Sie die Stromversorgung mit Hilfe der Trennvorrichtung oder durch Ziehen des Netzsteckers.

vRemote-App

Die vRemote-App ermöglicht dem Nutzer die Steuerung des Projektors über sein persönliches Mobilgerät. Nutzer können die Eingangsquelle wechseln, die Stummschaltung de-/aktivieren und den Projektor ein-/abschalten.



So verwenden Sie die vRemote-App:

1. Laden Sie die App von Google Play oder aus dem Apple App Store herunter und installieren Sie sie auf Ihrem Mobilgerät.
2. Aktivieren und öffnen Sie die App. Melden Sie sich daran an.
3. Tippen Sie auf das „Add Device (Gerät zufügen)“-Symbol.
4. Drücken Sie auf das „Next (Weiter)“-Symbol.
5. Scannen Sie den QR-Code mit Hilfe der Kamera.
6. Nun können Sie den Projektor steuern.

Externe Geräte anschließen

HDMI-Verbindung

Verbinden Sie ein Ende eines HDMI-Kabels mit dem HDMI-Anschluss Ihres Videogerätes. Verbinden Sie dann das andere Ende des Kabels mit dem Anschluss **HDMI 1/2/3/4** (unterstützen jeweils HDCP 2.0/HDMI 2.2) Ihres Projektors.

Hinweis: iPhone/iPad-Nutzer müssen einen zusätzlichen Adapter verwenden.

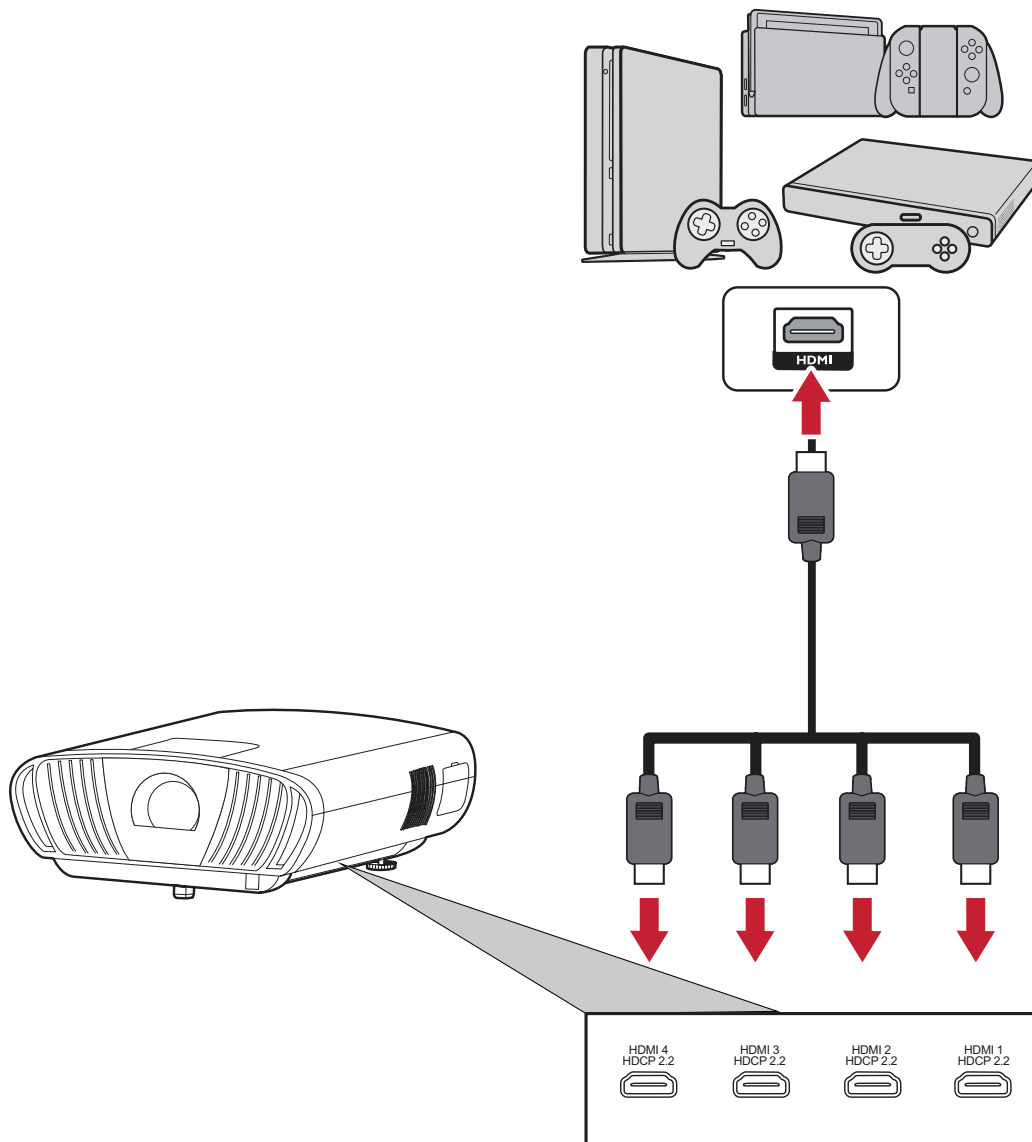

Audioverbindung

Sie können über die Anschlüsse **Audio Out (Audioausgang)**, **AUX (Audioeingang)** und **S/PDIF** eine Verbindung zu verschiedenen externen Toneingabegeräten herstellen.

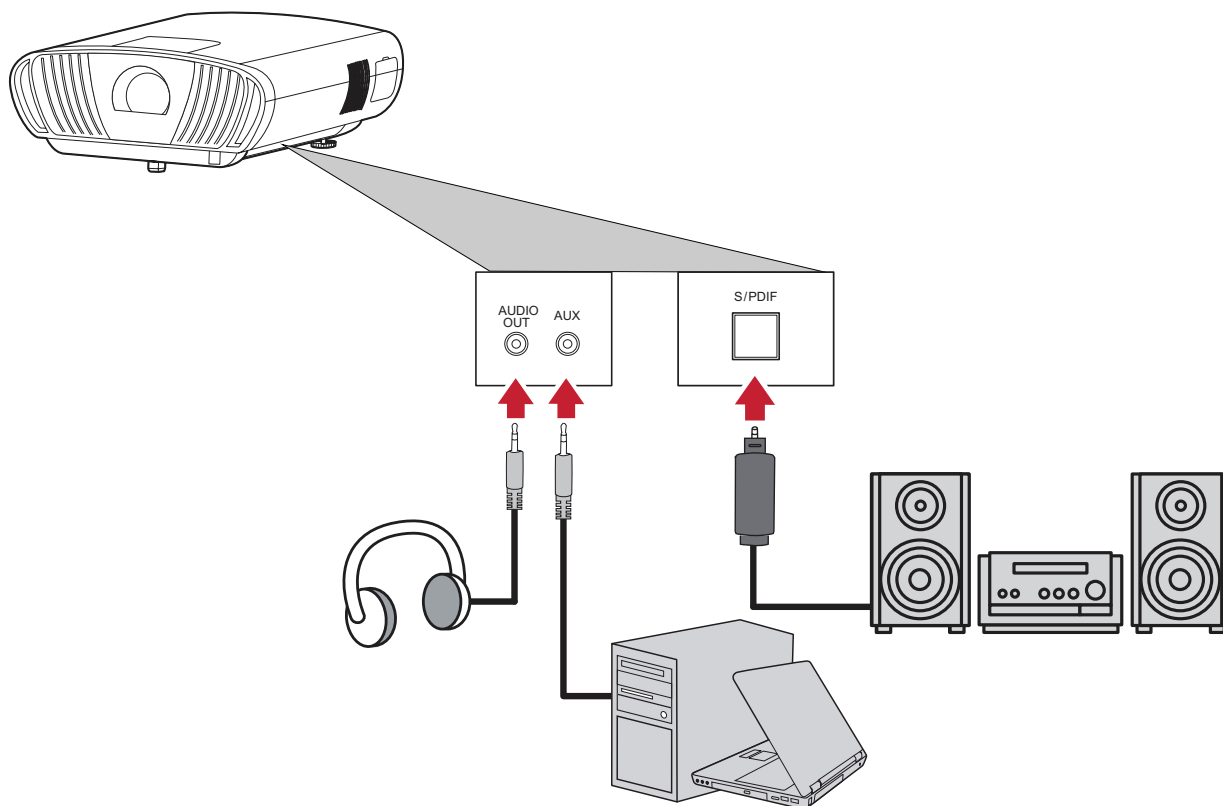

Hinweis: **AUX** (Audioeingang) ist nur bei einem VGA-Eingang verfügbar.

USB- und Netzwerkverbindung

Ebenso wie bei einem PC können Sie mühelos verschiedene USB-Geräte, Dongles und Netzwerkgeräte anschließen.

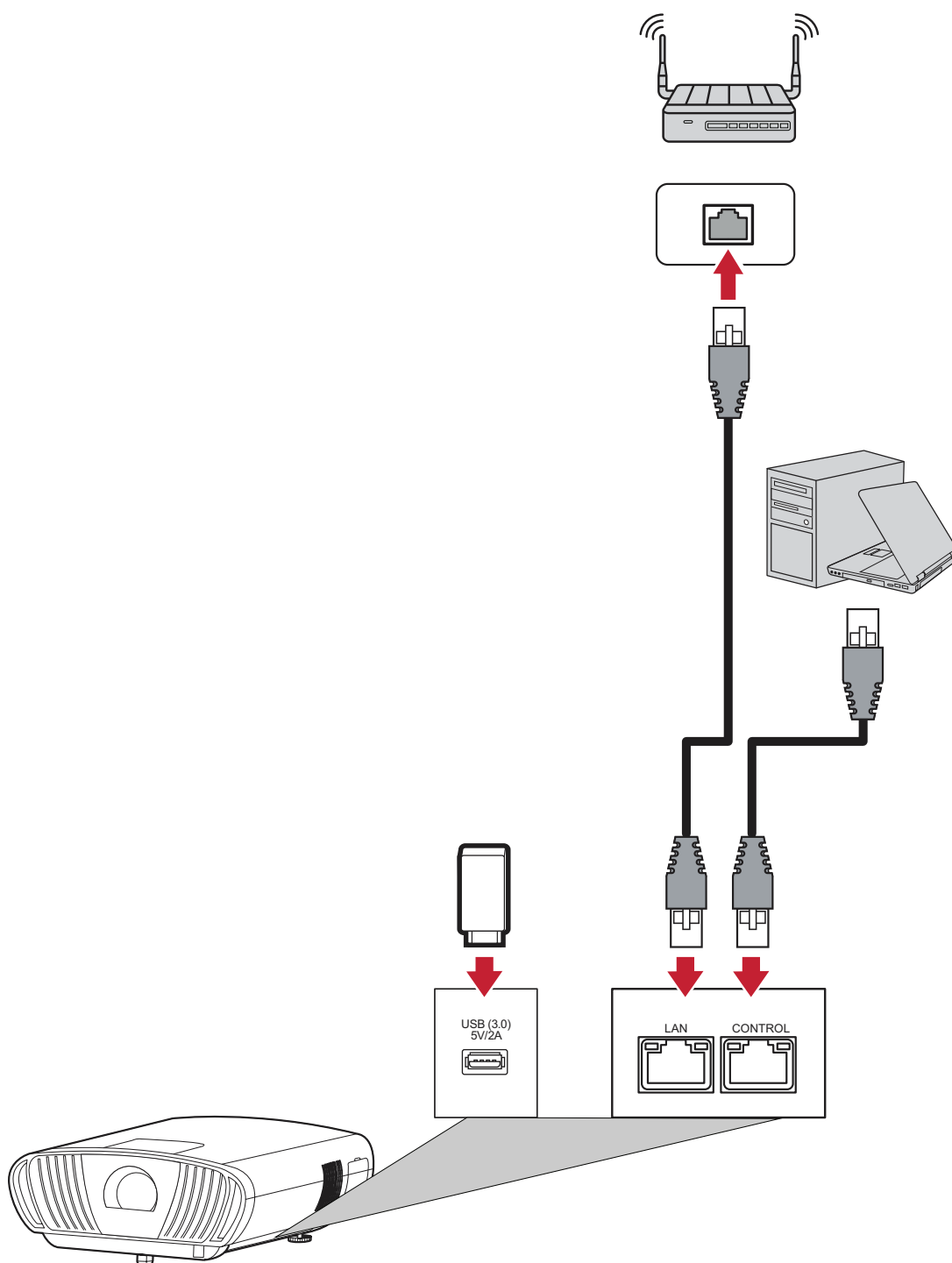

RS-232-Verbindung

Wenn Sie Ihr Display über ein serielles RS-232-Kabel mit einem externen Computer verbinden, können Sie bestimmte Funktionen per PC fernsteuern – beispielsweise Ein-/Aus-switchen, Lautstärkeregelung, Eingangsauswahl, Helligkeit und mehr.

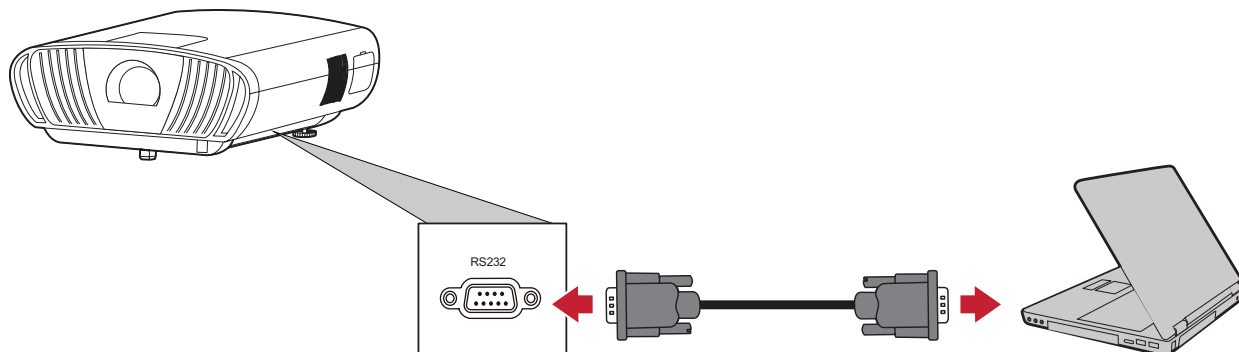

Zusätzliche Verbindungsoptionen

Zudem unterstützt der X100-4K verschiedene zusätzliche und praktische Anschlussoptionen, wie: 12-V-Auslöser für Leinwände und Vorhänge, VGA für Computerverbindung und kabelgebundener IR-Anschluss zur Erweiterung der Reichweite eines IR-Empfängers.

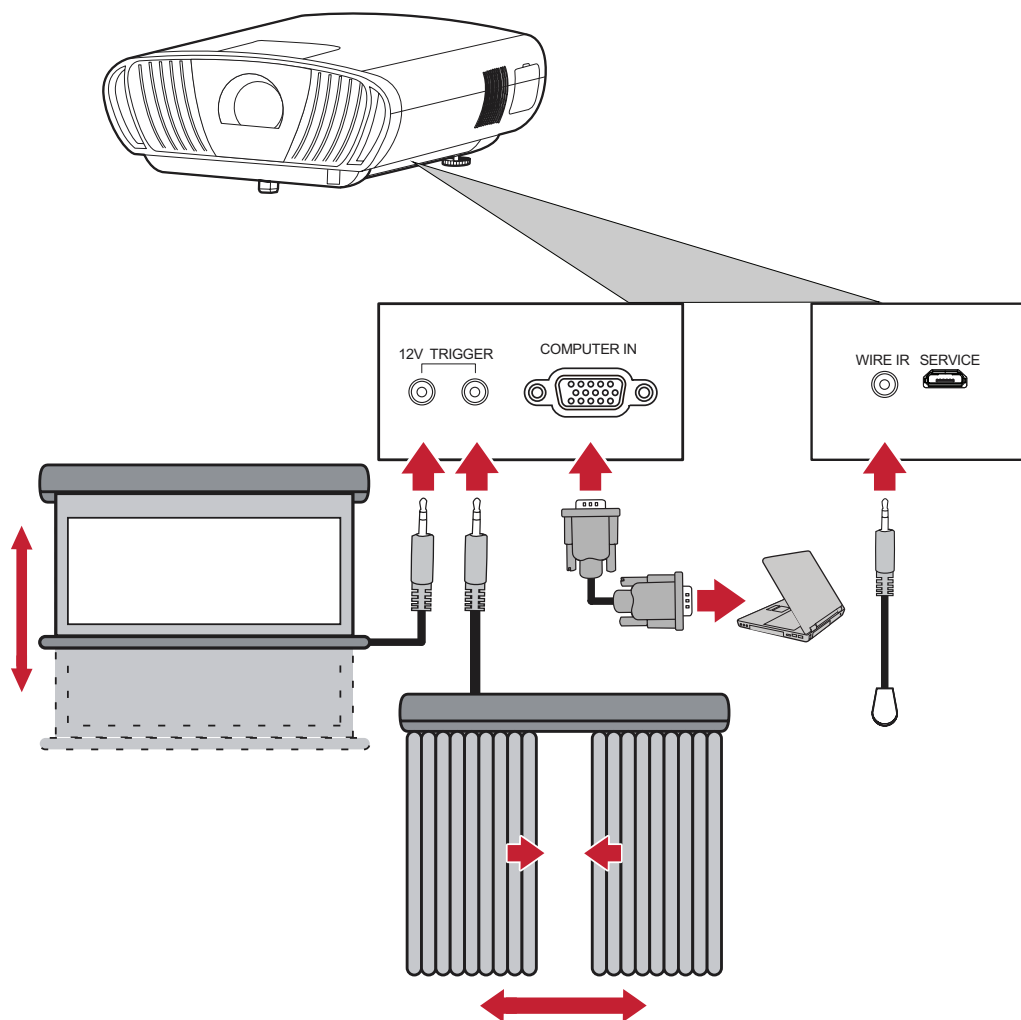

Drahtlose Bildschirmspiegelung

Bildschirmspiegelung bietet eine 5-GHz-WLAN-Verbindung, mit der Nutzer den Bildschirm an Ihrem Gerät spiegeln können.

Hinweis: Sicherstellen, dass Ihr Gerät mit demselben Netzwerk wie der Projektor verbunden ist.



iOS:

1. Auf das Auswahlsteuerungsmenü zugreifen.
2. Symbol „Screen Mirroring (Bildschirmspiegelung)“ wählen.
3. Wählen Sie „ViewSonic PJ-XXXX“.

Android:

1. Anwendung „Google Home“ herunterladen, installieren und öffnen.
2. Zum Aktualisieren der App ziehen und 30 Sekunden warten.
3. Nun ist „ViewSonic PJ-XXXX“ zu sehen; wählen Sie es aus.

Hinweis: Einige Android-Geräte unterstützen direktes „Casting“. Falls Ihr Gerät dies unterstützt, rufen Sie die Casting-Funktion auf und wählen Sie „ViewSonic PJ-XXX“ aus der Liste verfügbarer Geräte. Sie können auch den FAQ-QR-Code scannen und den Schritten folgen, um Ihr Android-Gerät direkt zu casten.

Voice Control (Sprachsteuerung)

Der Projektor X100-4K verfügt über Technologie zur Sprachsteuerung, was eine einfachere Steuerung des Projektors ermöglicht. Voice Control (Sprachsteuerung) ermöglicht dem Nutzer die einfache Steuerung des Projektors über Google Assistance oder Alexa.

Alexa Voice Control (Alexa-Sprachsteuerung)



So aktivieren Sie Alexa Voice Control (Alexa-Sprachsteuerung):

1. Stellen Sie sicher, dass die vRemote-App installiert und gekoppelt ist. Bitte beachten Sie Seite 20, **Schritte 1 – 6**.

Nach Installation und Kopplung der vRemote-App:

7. Laden Sie die Alexa-App von Google Play oder aus dem Apple App Store herunter und installieren Sie sie auf Ihrem Mobilgerät.

8. Aktivieren und öffnen Sie die App. Melden Sie sich daran an.

9. Wählen Sie „Skills & Games (Skills und Spiele)“ in der Leiste oben links.

10. Suchen Sie unter „All Skills (Alle Skills)“ nach „ViewSonic“.

Hinweis: Es gibt zwei Skills: „ViewSonic Smart Theater“ und „ViewSonic Advanced Smart Theater“.

11. Drücken Sie auf das „Enable (Aktivieren)“-Symbol.

12. Melden Sie sich an Ihrem Konto der vRemote-App an.

13. Nun können Sie Ihren Projektor mittels Sprachbefehlen steuern.

Befehle der Alexa-Sprachsteuerung

ViewSonic Smart Theater

Hinweis: Der Standardname bei [Device (Gerät)] ist [My device12345].
Beachten Sie jedoch, dass „12345“ die Gerätekennung ist und sich jedes Gerät unterscheidet.

Befehl	Beschreibung
„Alexa, schalte [Gerät] ein.“	Gerät einschalten
„Alexa, schalte [Gerät] ab.“	Gerät abschalten
„Alexa, stelle Lautstärke von [Gerät] auf [0 – 50] ein.“	Lautstärke anpassen
„Alexa, schalte [Gerät] stumm.“	Stummschaltung aktivieren
„Alexa, deaktiviere die Stummschaltung von [Gerät].“	Stummschaltung deaktivieren
„Alexa, ändere [Gerät] auf den Eingang HDMI [1/2/3/4].“	Zur HDMI-Eingangsquelle wechseln
„Alexa, stelle [Gerät] auf den Eingang HDMI [1/2/3/4] ein.“	HDMI-Eingangsquelle einstellen
„Alexa, stelle [Gerät] auf den Eingang Computer ein.“	Gerät auf Computereingang einstellen
„Alexa, stelle [Gerät] auf Startseite ein.“	Startbildschirm aufrufen

ViewSonic Advanced Smart Theater

Befehl	Beschreibung
„Alexa, fordere ViewSonic zur Einschaltung auf.“	Gerät einschalten
„Alexa, fordere ViewSonic zur Abschaltung auf.“	Gerät abschalten
„Alexa, fordere ViewSonic zur Erhöhung der Lautstärke auf.“	Lautstärke erhöhen
„Alexa, fordere ViewSonic zur Verringerung der Lautstärke auf.“	Lautstärke verringern
„Alexa, fordere ViewSonic zur Einstellung der Lautstärke auf 0 bis 50 auf.“	Lautstärke anpassen
„Alexa, fordere ViewSonic zur Aktivierung der Stummschaltung auf.“	Stummschaltung aktivieren

Befehl	Beschreibung
„Alexa, fordere ViewSonic zur Deaktivierung der Stummschaltung auf.“	Stummschaltung deaktivieren
„Alexa, fordere ViewSonic zur Umschaltung auf HDMI 1 auf.“	HDMI-Eingangsquelle einstellen
„Alexa, fordere ViewSonic zur Umschaltung auf HDMI 2 auf.“	HDMI-Eingangsquelle einstellen
„Alexa, fordere ViewSonic zur Umschaltung auf HDMI 3 auf.“	HDMI-Eingangsquelle einstellen
„Alexa, fordere ViewSonic zur Umschaltung auf HDMI 4 auf.“	HDMI-Eingangsquelle einstellen
„Alexa, fordere ViewSonic zum Aufrufen der Startseite auf.“	Startbildschirm aufrufen
„Alexa, fordere ViewSonic zum Aufrufen von Computer auf.“	Gerät auf Computereingang einstellen

Hinweis: ViewSonic Advanced Smart Theater wird empfohlen, da hierüber mehr Befehle verfügbar sind.

Google Assistant Voice Control

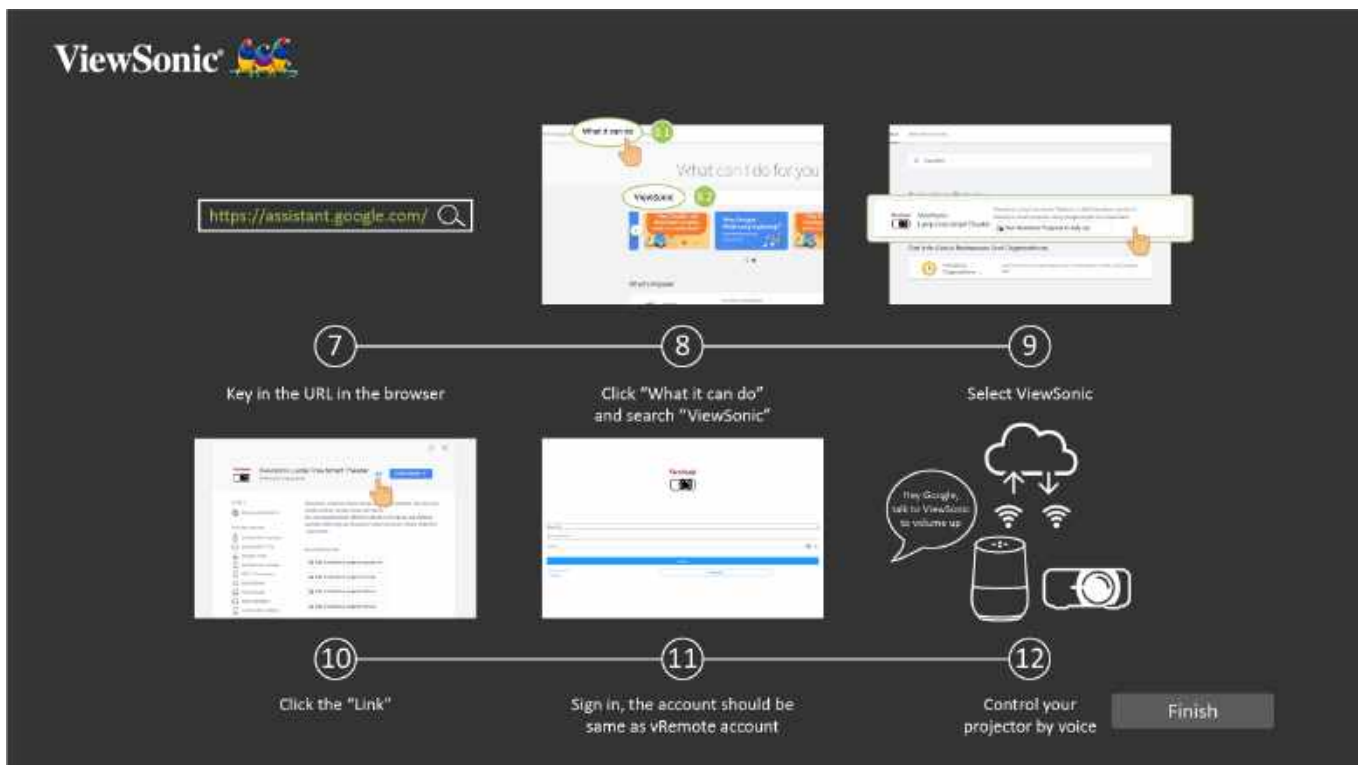

So aktivieren Sie Google Assistant Voice Control:

1. Stellen Sie sicher, dass die vRemote-App installiert und gekoppelt ist. Bitte beachten Sie Seite 20, **Schritte 1 – 6**.

Nach Installation und Kopplung der vRemote-App:

7. Öffnen Sie Ihren Webbrowser und navigieren Sie zu: <https://assistant.google.com>.

8. Klicken Sie auf „What it can do (Was es kann)“ und suchen Sie nach „ViewSonic“.

9. Wählen Sie „ViewSonic Lamp Free Smart Theater (Intelligentes Kino ohne Lampe von ViewSonic)“.

10. Klicken Sie auf „Link“.

11. Melden Sie sich an Ihrem Konto der vRemote-App an.

12. Nun können Sie Ihren Projektor mittels Sprachbefehlen steuern.

Befehle von Google Assistant Voice Control

Befehl	Beschreibung
„Hey Google, fordere ViewSonic zur Einschaltung auf.“	Gerät einschalten
„Hey Google, fordere ViewSonic zur Abschaltung auf.“	Gerät abschalten
„Hey Google, fordere ViewSonic zur Erhöhung der Lautstärke auf.“	Lautstärke erhöhen
„Hey Google, fordere ViewSonic zur Verringerung der Lautstärke auf.“	Lautstärke verringern
„Hey Google, fordere ViewSonic zur Einstellung der Lautstärke auf 0 bis 50 auf.“	Lautstärke anpassen
„Hey Google, fordere ViewSonic zur Aktivierung der Stummschaltung auf.“	Stummschaltung aktivieren
„Hey Google, fordere ViewSonic zur Deaktivierung der Stummschaltung auf.“	Stummschaltung deaktivieren
„Hey Google, fordere ViewSonic zum Einstellen des Eingangs auf [HDMI1/2/3/4] auf.“	HDMI-Eingangsource einstellen
„Hey Google, fordere ViewSonic zum Einstellen des Eingangs auf Computer auf.“	Computer-Eingangsource einstellen
„Hey Google, fordere ViewSonic zum Aufrufen der Startseite auf.“	Startbildschirm aufrufen

Mit Netzwerken verbinden

WLAN-Verbindung

Ein WLAN-Dongle ist ein optionales Zubehör für den X100-4K. Sie können die Verbindung anhand der folgenden Schritte einrichten.

So stellen Sie eine WLAN-Netzwerkverbindung her:

1. Stecken Sie den WLAN-Dongle in den Anschluss des WLAN-Dongles des Projektors.
2. Navigieren Sie zu: **Home (Startseite) > Settings (Einstellungen) > Network Settings (Netzwerkeinstellungen) > Wi-Fi (WLAN)**
3. Wählen Sie mit der **Links-** oder **Rechtstaste** an der Fernbedienung die Option **On (Ein)**.



4. Daraufhin werden verfügbare WLAN-Netzwerke angezeigt. Wählen Sie eines der verfügbaren WLAN-Netzwerke.



5. Wenn Sie eine Verbindung zu einem sicheren WLAN-Netzwerk herstellen möchten, müssen Sie bei Aufforderung das Kennwort eingeben.



Nutzer-SSID

1. Stellen Sie sicher, dass der WLAN-Dongle in den Anschluss des WLAN-Dongles des Projektors eingesteckt ist.
2. Navigieren Sie zu: **Home (Startseite) > Settings (Einstellungen) > Network Settings (Netzwerkeinstellungen) > Wi-Fi (WLAN)**
3. Wählen Sie mit der **Links-** oder **Rechtstaste** an der Fernbedienung die Option **On (Ein)**.
4. Wählen Sie aus der Liste verfügbarer WLAN-Netzwerke **Others (Sonstiges)** und drücken Sie **OK** an der Fernbedienung.



5. Geben Sie die SSID ein und wählen Sie das Sicherheitsniveau.



6. Geben Sie bei Aufforderung das Kennwort ein.



Kabel-LAN-Verbindung

Sie können mühelos eine Verbindung zu kabelgebundenen Internetnetzwerken herstellen und auch die Verbindung anpassen.

1. Schließen Sie das RJ45-Kabel an den **LAN**-Anschluss des Projektors an. Stellen Sie sicher, dass das andere Ende an Ihre kabelgebundene Internetquelle angeschlossen ist.
2. Navigieren Sie zu: **Home (Startseite) > Settings (Einstellungen) > Network Settings (Netzwerkeinstellungen) > Wired LAN Control (Kabel-LAN-Steuerung)**



3. Sie können die IP automatisch oder manuell konfigurieren. Durch Auswahl von **Manual (Manuell)** können Sie auf **IP Address (IP-Adresse)**, **Subnet Mask (Subnetzmaske)**, **Default Gateway (Standard-Gateway)** und **DNS Server (DNS-Server)** zugreifen.

Hinweis: Sie sollen die Netzwerkeinstellungen automatisch vom System konfigurieren lassen, indem Sie **Automatic (Automatisch)** bei **Configure IP (IP konfigurieren)** wählen.

> Projektor verwenden

Projektor starten

1. Stellen Sie sicher, dass das Netzkabel des Projektors richtig an eine Steckdose angeschlossen ist.
2. Schalten Sie den Projektor über die **Ein-/Austaste** ein.

Hinweis: Die Status-LED leuchtet während des Startvorgangs blau.

Erstmalige Aktivierung

Bei erstmaliger Aktivierung des Projektors müssen Sie Ihre bevorzugte Sprache, Projektionsausrichtung, Netzwerkeinstellungen und Eingangsquelle wählen. Befolgen Sie die Bildschirmanweisungen mit den Tasten **OK** und **Aufwärts/Abwärts/Links/Rechts** an der Fernbedienung. Bei Anzeige des Bildschirm Fertigstellen zeigt dies an, dass der Projektor einsatzbereit ist.

Preferred Language (Bevorzugte Sprache)

Wählen Sie die gewünschte Sprache und drücken Sie zur Bestätigung der Auswahl **OK**.

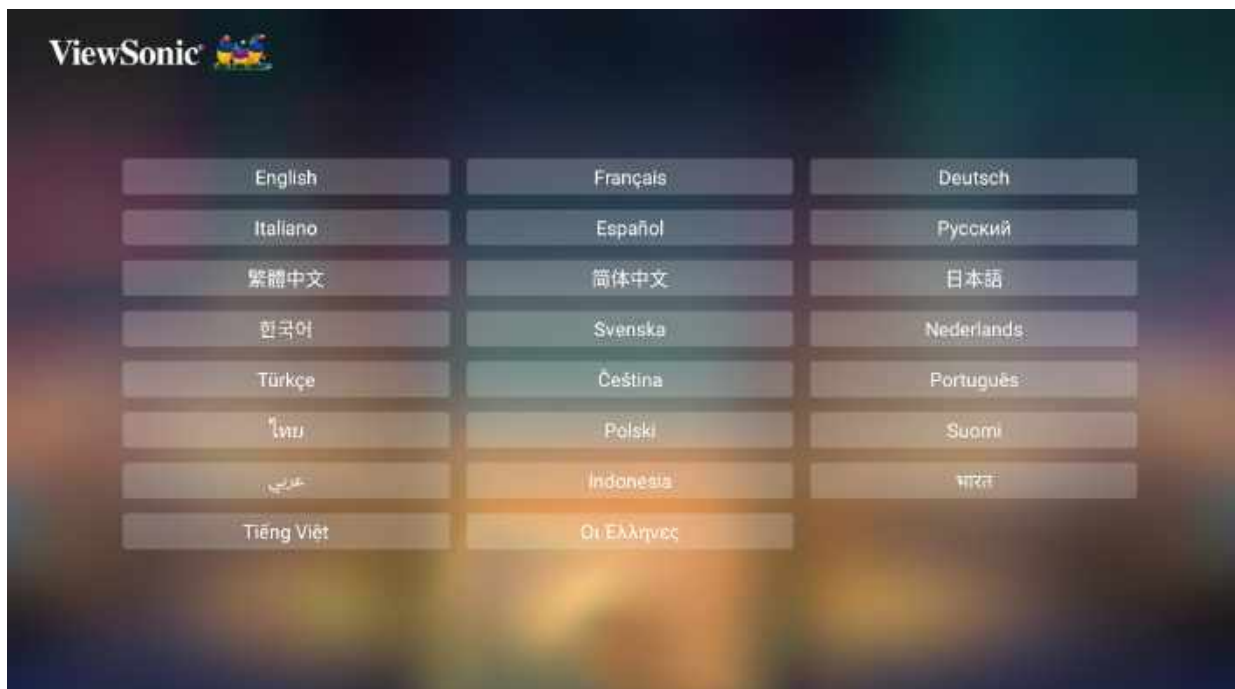

Projection Orientation (Projektionsausrichtung)

Wählen Sie die bevorzugte Projektionsausrichtung und drücken Sie zur Bestätigung der Auswahl **OK**. Informationen dazu finden Sie unter Seite 16.

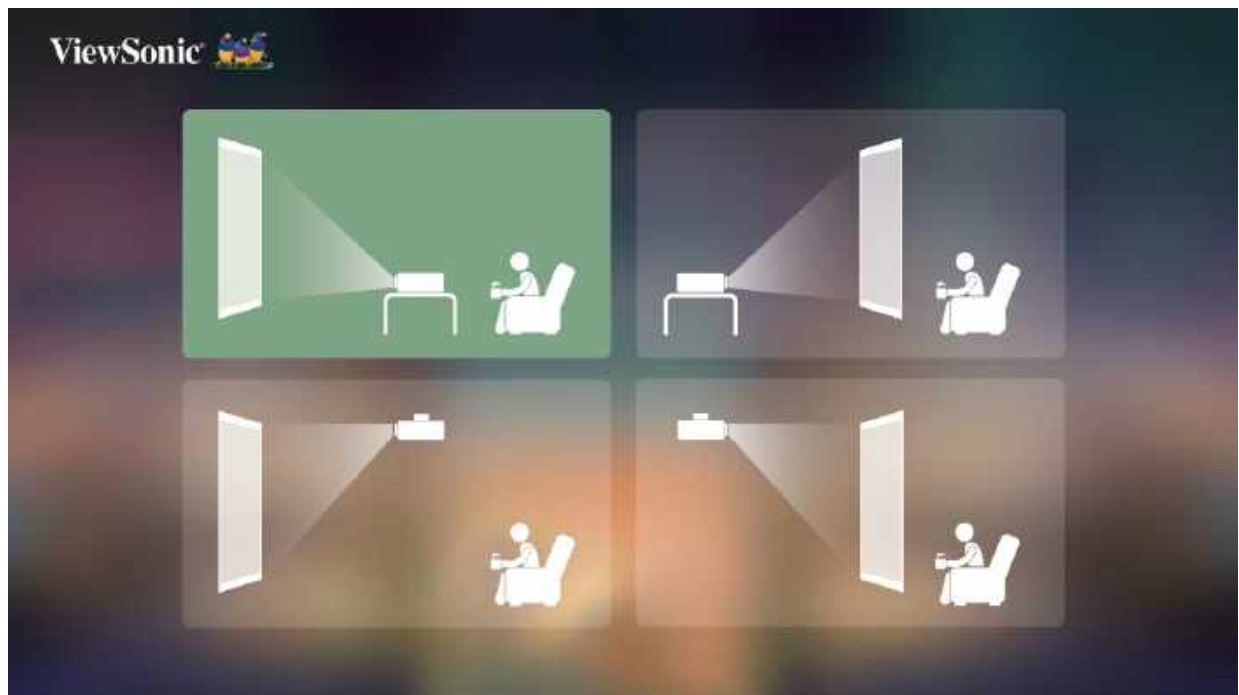

Source Input (Quelleneingang)

Greifen Sie schnell auf das Menü **Source Input (Eingangsquelle)** zu, indem Sie die **Abwärtstaste** an der Fernbedienung drücken, wenn der **Home Screen (Startbildschirm)** angezeigt wird. Zudem können Sie die **Eingangstaste** an der Fernbedienung drücken. Informationen dazu finden Sie unter Seite 40.

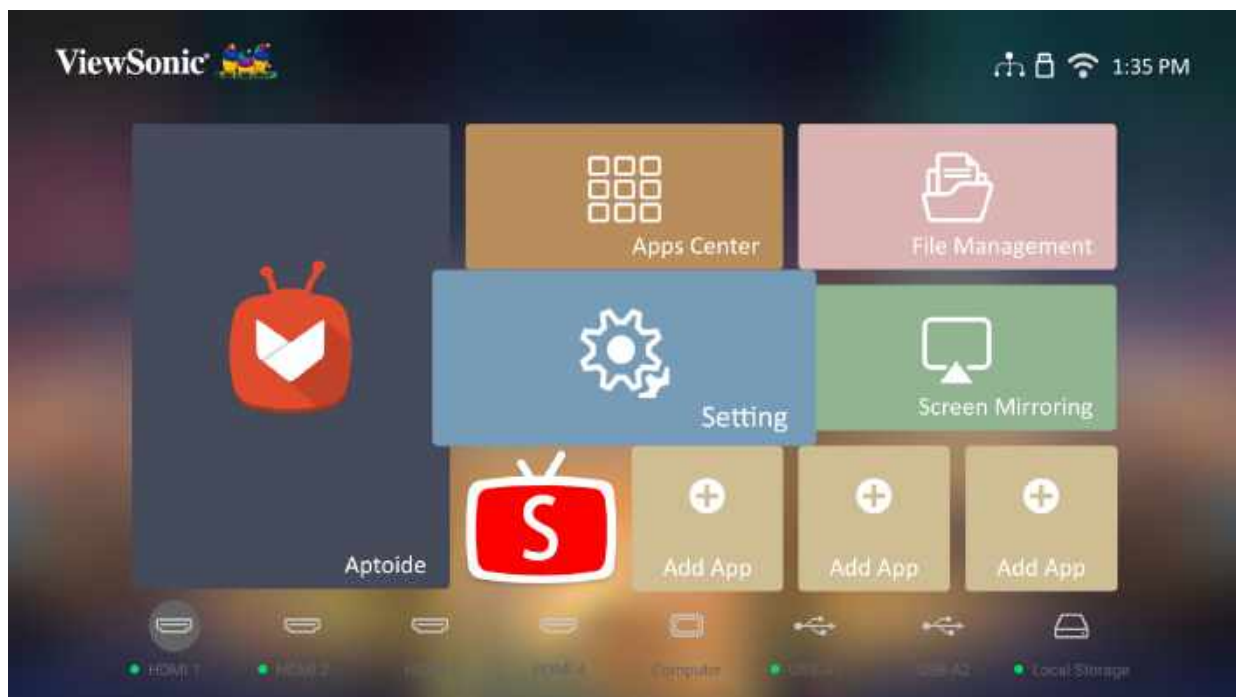

Eingangsquelle wählen

Sie können mehrere Geräte gleichzeitig an Ihren Projektor anschließen. Allerdings kann jeweils nur eine Eingangsquelle als Vollbild angezeigt werden.

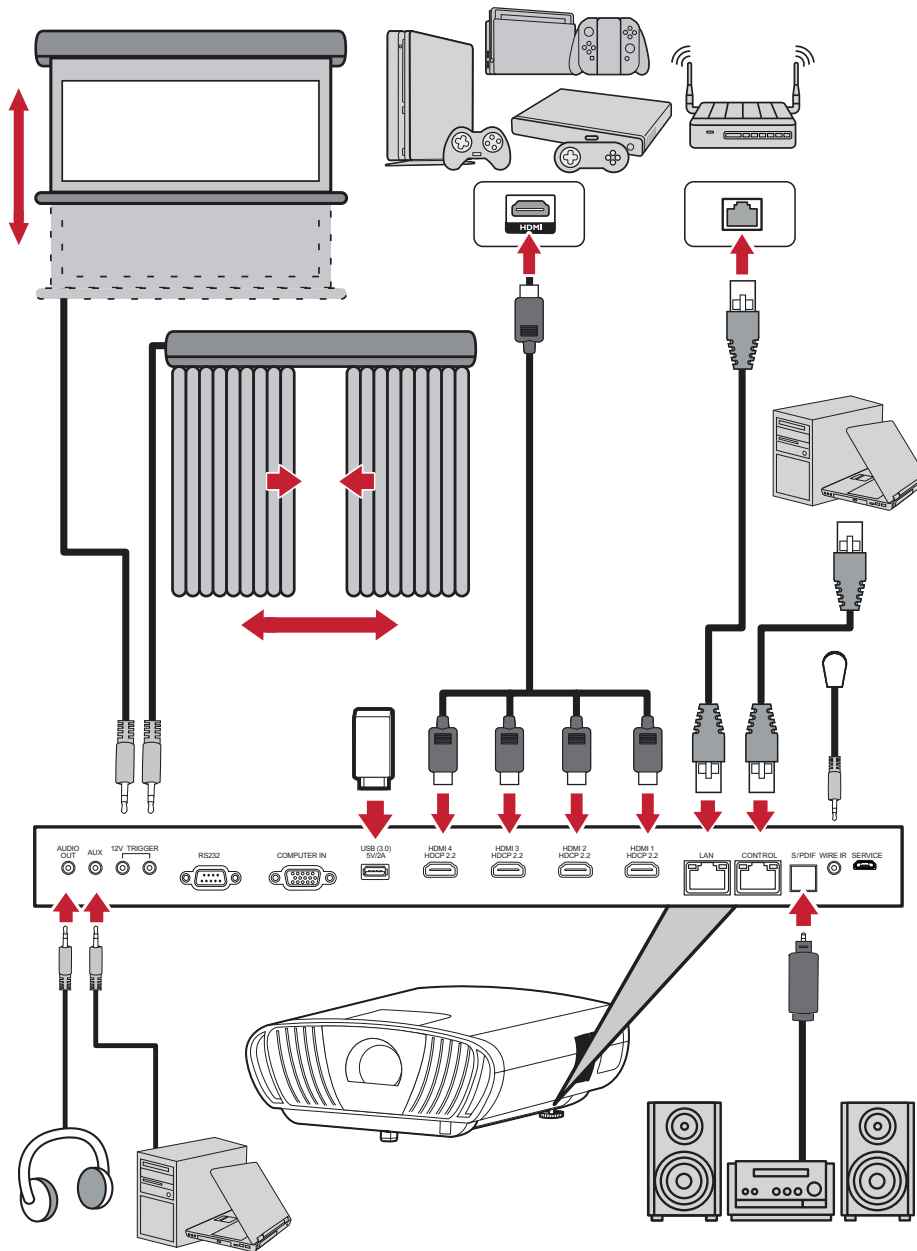

Der Projektor sucht automatisch nach Eingangsquellen. Falls mehrere Quellen verbunden sind, drücken Sie zur Auswahl des gewünschten Eingangs die **Eingangstaste** an der Fernbedienung oder drücken Sie die **Abwärtstaste** bei angezeigtem **Home Screen (Startbildschirm)**, bis die Quellenliste angezeigt wird.

Hinweis: Stellen Sie sicher, dass die verbundenen Quellen ebenfalls eingeschaltet sind.

Projiziertes Bild anpassen

Höhe und Projektionswinkel des Projektors anpassen

Der Projektor verfügt über zwei (2) höhenverstellbare Füße. Durch Anpassung der Füße ändern sich Höhe und vertikaler Projektionswinkel des Projektors.

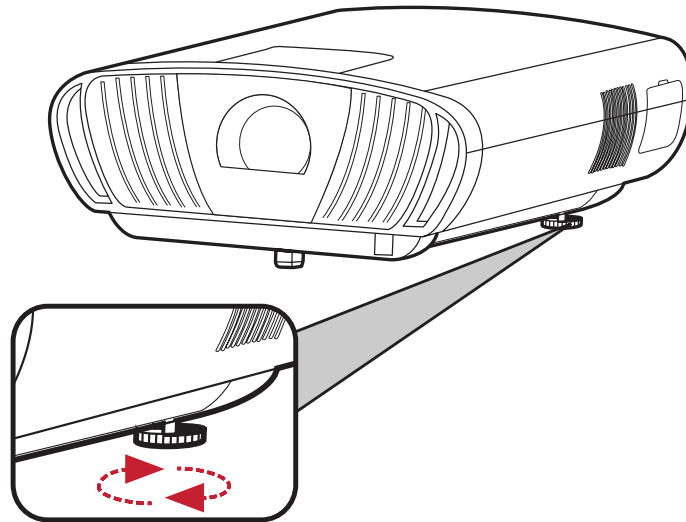

Bildgröße und -klarheit fein einstellen

Drehen Sie zur Anpassung des projizierten Bildes auf die erforderliche Größe den **Zoomring**.

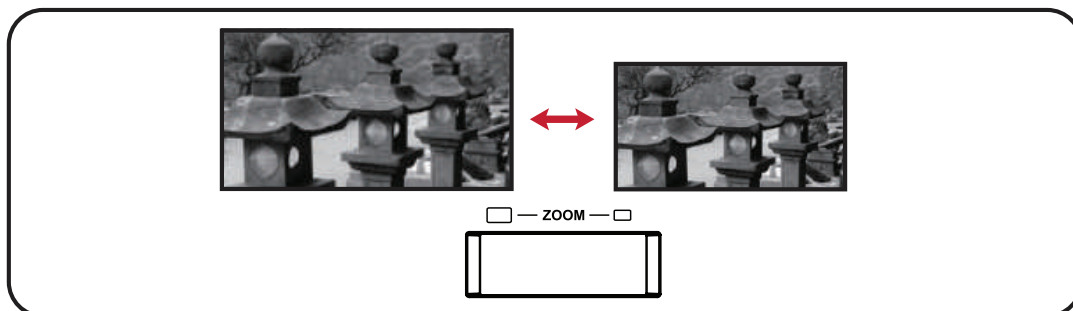

Sie können die Klarheit des Bildes auch verbessern, indem Sie die **Fokus**-Taste drücken und dann die Links- und Rechtstasten an der Fernbedienung verwenden.

Projiziertes Bild steuern

Mit den **Objektivversatzknöpfen** am Projektor können Sie den vertikalen Objektivversatz um +65 % oder den horizontalen Objektivversatz um +/- 25 % anpassen. Dadurch müssen Sie den Projektor nicht physisch bewegen oder mit ihm interagieren. Dies ist von besonderer Bedeutung, wenn der Projektor an der Decke montiert ist.

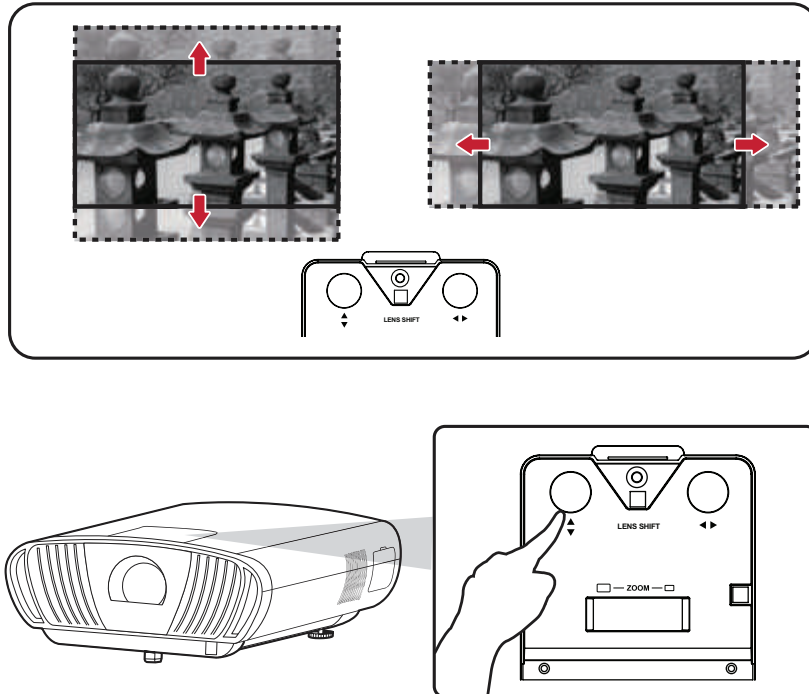

ACHTUNG: Drehen Sie den Objektivversatzknopf nicht weiter, wenn Sie ein Klickgeräusch hören. Durch übermäßiges Drehen könnte der Knopf beschädigt werden. Drücken Sie den Objektivversatzknopf hinein, um ihn zurückzudrehen.

Anleitung zum Objektivversatz

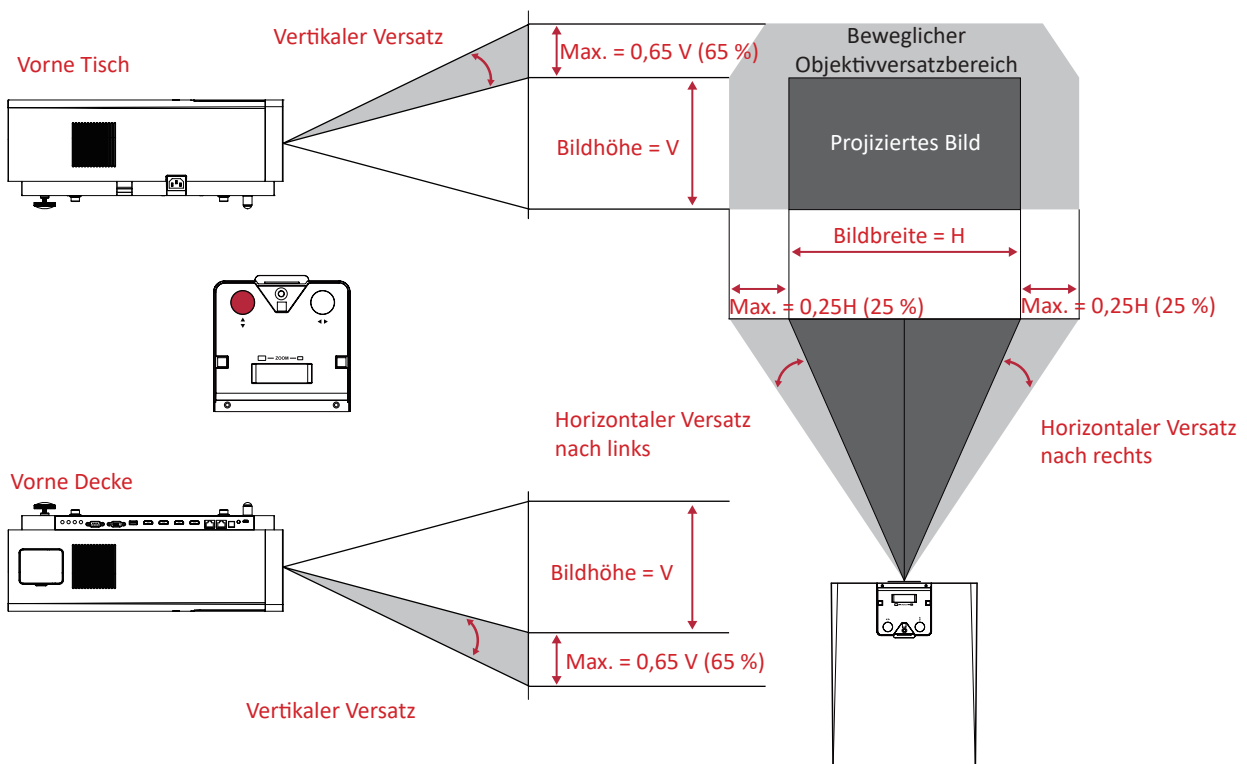

Projektor abschalten

1. Drücken Sie die **Ein-/Austaste** an Projektor oder an der Fernbedienung und folgende Meldung erscheint:

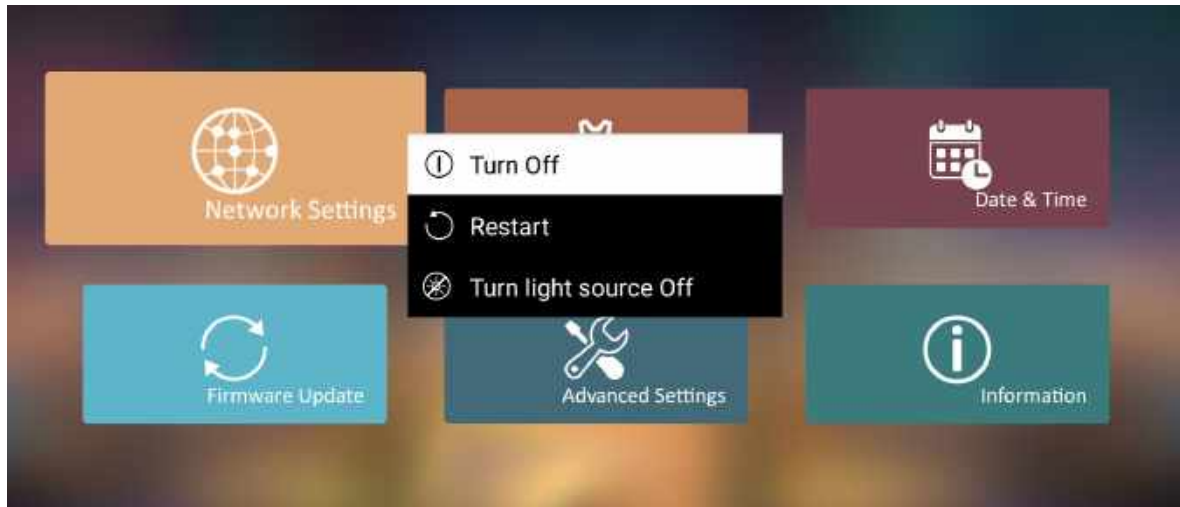

2. Wählen Sie mit der **Aufwärts-/Abwärtstaste** an der Fernbedienung die Option **Turn Off (Abschalten)** und drücken Sie **OK** an der Fernbedienung.
3. Die Status-LED leuchtet bei Abschaltung dauerhaft rot.
Hinweis: Beim Drücken der **Ein-/Austaste** an der Fernbedienung können Sie zwischen drei Optionen wählen: Turn Off (Abschalten), Restart (Neu starten) und Turn light source Off (Lichtquelle abschalten).

Eingangsquelle ausgewählt – Bildschirmmenübaum

Nach Auswahl Ihrer Eingangsquelle können Sie die Menüs **Image Setting (Bildeinstellungen)** und **Advanced (Erweitert)** anpassen.

Hauptmenü	Untermenü	Menüoption		
Image Setting (Bildeinstellungen)	Color Mode (Farbmodus)	Brightest (Am hellsten)		
		TV		
		Movie (Film)		
		Gaming		
		User 1 (Benutzer 1)		
		User 2 (Benutzer 2)		
		ISF Day (ISF Tag)		
		ISF Night (ISF Nacht)		
	Brightness (Helligkeit)	(-/+ , 0~100)		
	Contrast (Kontrast)	(-/+ , -50~50)		
	Color Temp (Farbtemperatur)	6.500K		
		7.500K		
		9.300K		
		User (Benutzer)	Red Gain (Rotzunahme)	(-/+ , 0~199)
			Green Gain (Grünzunahme)	(-/+ , 0~199)
			Blue Gain (Blauzunahme)	(-/+ , 0~199)
			Red Offset (Rotversatz)	(-/+ , 0~199)
			Green Offset (Grünversatz)	(-/+ , 0~199)
			Blue Offset (Blauversatz)	(-/+ , 0~199)
	Tint (Farbton)	(-/+ , -99~99)		
	Saturation (Sättigung)	(-/+ , 0~199)		
	Sharpness (Bildschärfe)	(-/+ , 0~31)		
	Gamma	1.8		
		2.0		
		2.2		
		2.35		
		2.5		
sRGB				
Cubic (Kubisch)				

Hauptmenü	Untermenü	Menüoption		
Image Setting (Bild- einstellungen)	Color Management (Farbverwaltung)	Primary Color (Primärfarben)	Red (Rot)	
			Green (Grün)	
			Blue (Blau)	
			Cyan	
			Magenta	
			Yellow (Gelb)	
		Hue (Farbton)	(-/+ , -99~99)	
	Saturation (Sättigung)	(-/+ , 0~199)		
	Gain (Zunahme)	(-/+ , 0~195)		
	Phase			
	Vertical Position (Vertikale Position)			
	Horizontal Position (Horizontale Position)			
	ISF Setting (ISF-Einstellung)	Off (Aus)		
		On (Ein)		
	ISF Mode (ISF-Modus)	Enable (Aktivieren)		
		Disable (Deaktivieren)		
	Light Source Level (Lichtquellenlevel)	Full (Vollbild)		
		Eco (Öko)		
		Dynamic Black 1 (Dynamisches Schwarz 1)		
		Dynamic Black 2 (Dynamisches Schwarz 2)		
Reset ISF Current Color Calibration (Aktuelle ISF- Farbkalibrierung rücksetzen).	OK			
	Cancel (Abbrechen)			
Test Pattern (Testbild)	OK			
Reset Current Color Settings (Aktuelle Farbeinstellungen rücksetzen)	OK			
	Cancel (Abbrechen)			

Hauptmenü	Untermenü	Menüoption	
Advanced (Erweitert)	Aspect Ratio (Seitenverhältnis)	Auto	
		4:3	
		16:9	
		16:10	
		2,35:1	
		Anamorphic (Anamorph)	
		Native (Nativ)	
	HDR	Auto	
		SDR	
	EOTF	Low (Gering)	
		Mid (Mittel)	
		High (Hoch)	
	Frame Interpolation (Frame Interpolation)	Low (Gering)	
		Mid (Mittel)	
		High (Hoch)	
		Off (Aus)	

Hauptmenü	Untermenü	Menüoption				
Advanced (Erweitert)	HDMI Range (HDMI-Bereich)	Auto				
		Full (Vollbild)				
		Limited (Beschränkt)				
	3D Settings (3D-Einstellungen)	3D Sync (3D-Sync)	Auto			
			Off (Aus)			
		3D Sync Invert (3D-Synchr. Umkehren)	Disable (Deaktivieren)			
			Invert (Umkehren)			
	Harman/Kardon	Audio Mode (Audiomodus)	Movie (Film)			
			Music (Musik)			
			User (Benutzer)			
		100Hz				
		500Hz				
		1.500Hz				
		5.000Hz				
		10.000Hz				
		Audio Volume (Audiolautstärke)	(-/+ , 0~50)			
			Mute (Stumm)			Off (Aus)
						On (Ein)
			S/PDIF			Off (Aus)
						On (Ein)
Information (Informationen)	Source (Quelle)					
	Resolution (Auflösung)					
	3D Format (3D-Format)					
	HDR					

Menü Image Setting (Bildeinstellungen)

So greifen Sie auf das Menü **Image Setting (Bildeinstellungen)** zu:

1. Drücken Sie die **Einstellungstaste** an der Fernbedienung.

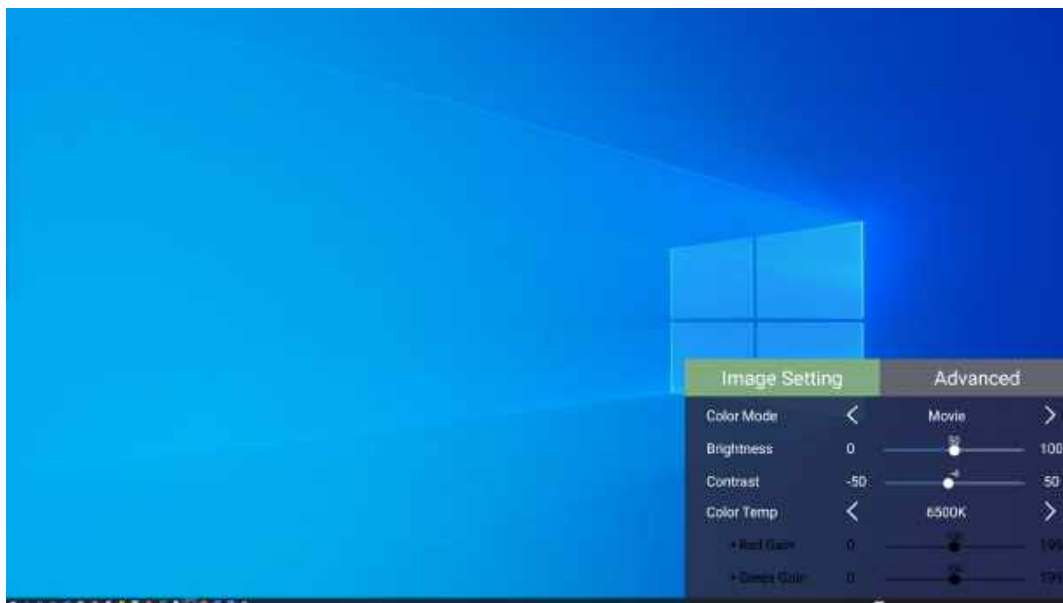

2. Wählen Sie mit der **Aufwärts-/Abwärtstaste** ein Menü.









3. Rufen Sie dann mit der **Links-/Rechtstaste** das/die Untermenü(s) auf und/oder passen Sie die Einstellungen an.



4. Drücken Sie zum Zurückkehren zum vorherigen Menü oder zum Verlassen die **Zurück-Taste**.

Menüoption	Beschreibung
Color Mode (Farbmodus)	<p>Der Projektor verfügt über verschiedene vordefinierte Bildmodi, aus denen Sie entsprechend Ihrer Betriebsumgebung und Ihres Eingangssignals wählen können.</p> <p><u>Brightest (Am hellsten)</u> Maximiert die Helligkeit des projizierten Bildes. Dieser Modus eignet sich für Umgebungen, in denen besonders hohe Helligkeit benötigt wird, d. h. für hell beleuchtete Räume.</p> <p><u>TV</u> Optimiert für die Betrachtung von Sportveranstaltungen in hell beleuchteten Umgebungen.</p> <p><u>Gaming</u> Entwickelt für Videospiele.</p> <p><u>Movie (Film)</u> Geeignet für lebendige Filme, Videoclips von Digitalkameras oder DVs über den PC-Eingang. Optimal für schlecht beleuchtete Umgebungen.</p> <p><u>User 1/User 2 (Nutzer 1/ Nutzer 2)</u> Ruft angepasste Nutzereinstellungen ab.</p> <p><u>ISF Day/ISF Night (ISF-Tag/ ISF-Nacht)</u> Der X100-4K bietet die Kalibrierungswerkzeuge, damit ISF-zertifizierte Techniker die Tag- und Nachtmodi vor Ort entsprechend den Anforderungen des Nutzers in hellen und dunklen Umgebungen anpassen können.</p>
Brightness (Helligkeit)	<p>Je höher der Wert, desto heller das Bild. Geringere Werte führen zu einem dunkleren Bild.</p> <div style="display: flex; justify-content: space-around; align-items: flex-end;"> <div style="text-align: center;">  <p>■ ————— -30</p> </div> <div style="text-align: center;">  <p>■ ———— 50</p> </div> <div style="text-align: center;">  <p>■ ———— +80</p> </div> </div>

Menüoption	Beschreibung
Contrast (Kontrast)	<p>Stellen Sie hiermit den Weißpegel ein, nachdem Sie zuvor die Brightness (Helligkeit) entsprechend Ihrem ausgewählten Eingang und Ihrer Anzeigenumgebung angepasst haben.</p> <div style="text-align: center;">  </div>
Color Temp (Farbtemperatur)	<p>Wählen Sie die Farbtemperatur.</p> <ul style="list-style-type: none"> • 6.500K: Wahrt normale weiße Farbgebung. • 7.500K: Eine höhere, kühlere Farbtemperatur als 6.500K. • 9.300K: Die höchste Farbtemperatur; lässt das Bild maximal bläulich/weißlich erscheinen. • User Color (Nutzerfarbe): Passen Sie Rot-, Grün- und Blauwerte wie gewünscht an.
Tint (Farbton)	<p>Je höher der Wert, desto grünlicher das Bild. Je geringer der Wert, desto stärker tendiert der Bildfarbton Richtung Rot.</p>
Saturation (Sättigung)	<p>Meint den Anteil dieser Farbe in einem Videobild. Niedrigere Einstellungen erzeugen weniger gesättigte Farben; tatsächlich entfernt eine Einstellung von „0“ diese Farbe vollständig aus dem Bild. Falls die Sättigung zu hoch ist, wird diese Farbe übersättigt und unrealistisch.</p>
Sharpness (Bildschärfe)	<p>Ein hoher Wert führt zu einem schärferen Bild; ein geringerer Wert macht das Bild weicher.</p>
Gamma	<p>Spiegelt die Beziehung zwischen Eingangsquelle und Bildhelligkeit wider.</p>

Menüoption	Beschreibung
<p>Color Management (Farbverwaltung)</p>	<p>Nur bei dauerhaften Installationen mit kontrollierter Beleuchtung, wie: Bei Sitzungssälen, Vorlesungssälen oder Heimkinos sollte Color Management (Farbverwaltung) berücksichtigt werden.</p> <div data-bbox="676 383 1246 920" data-label="Diagram"> </div> <p>Color Management (Farbverwaltung) bietet im Bedarfsfall eine Feinabstimmung der Farbe für eine exaktere Farbwiedergabe.</p> <p>Falls Sie eine Test-Disc mit verschiedenen Farbtestmustern erworben haben, die zum Testen der Farbpräsentation an Monitoren, Fernsehern, Projektoren usw. genutzt werden kann, können Sie jedes beliebige Bild von der Disc an der Leinwand projizieren und zur Anpassung das Menü Color Management (Farbverwaltung) aufrufen.</p>
<p>Phase</p>	<p>Passt Takt und Phase zum Beseitigen von Bildverzerrungen an.</p> <p>Hinweis: Diese Funktion steht nur bei PC-Signalen zur Verfügung.</p>
<p>Position</p>	<p>Zum Anpassen der Position des projizierten Bildes.</p> <p>Hinweis:</p> <ul style="list-style-type: none"> • Diese Funktion steht nur bei PC-Signalen zur Verfügung. • Der Einstellbereich kann je nach Timing variieren.

Menüoption	Beschreibung
ISF Setting (ISF-Einstellung)	Aktivieren Sie das ISF-Menü zur ISF-angepassten Bildkalibrierung. Bei Anfrage lautet das <u>ISF Passcode (ISF-Passwort)</u> : Aufwärts, abwärts, aufwärts, abwärts, links, rechts.
ISF Mode (ISF-Modus)	Zum Aktivieren/Deaktivieren von ISF Day (ISF-Tag)/ISF Night (ISF-Nacht) über das Farbmodus-Menü.
Light Source Level (Lichtquellenlevel)	Wählen Sie den geeigneten Stromverbrauch der LED.
Reset ISF Current Color Calibration (Aktuelle ISF-Farbkalibrierung rücksetzen).	Setzt die Kalibrierungseinstellungen auf ihre Standardwerte zurück.
Test Pattern (Testbild)	Zum Testen der Farbdarstellung des Projektors.
Reset Current Color Settings (Aktuelle Farbeinstellungen rücksetzen)	Setzt aktuelle Farbeinstellungen auf ihre Standardwerte zurück.

Menü Advanved (Erweitert)

So greifen Sie auf das Menü **Advanced (Erweitert)** zu:

1. Drücken Sie die **Einstellungstaste** an der Fernbedienung.

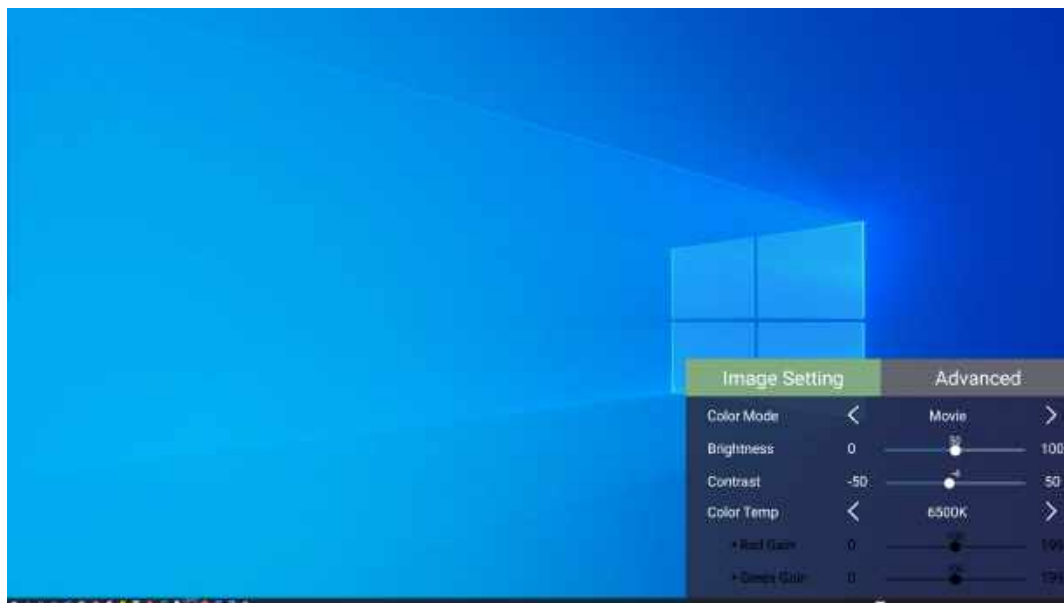

2. Rufen Sie mit der **Rechtstaste** das Menü **Advanced (Erweitert)** auf.

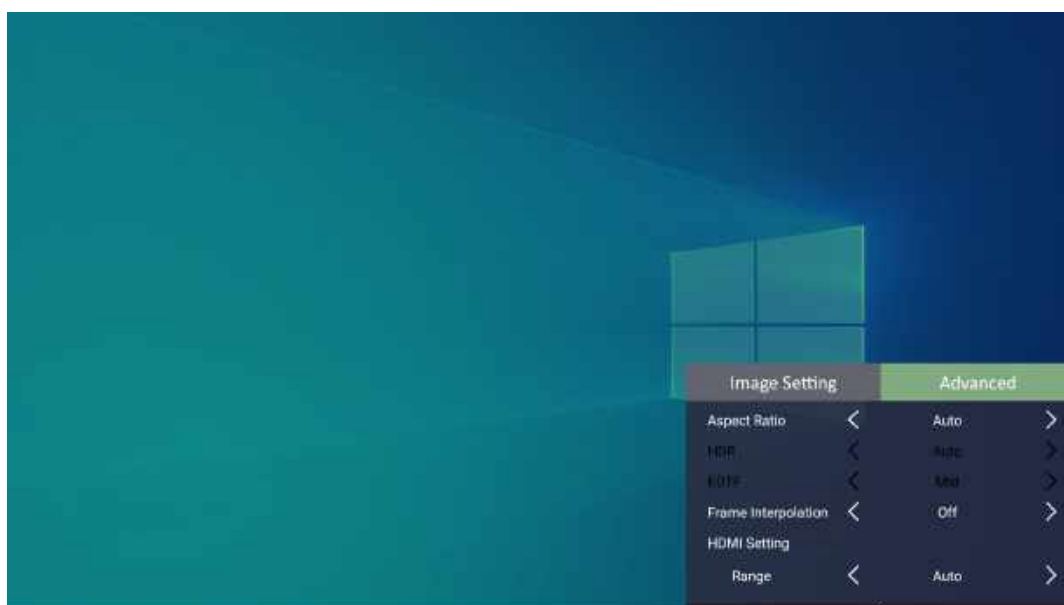

3. Wählen Sie mit der **Aufwärts-/Abwärtstaste** ein Menü.

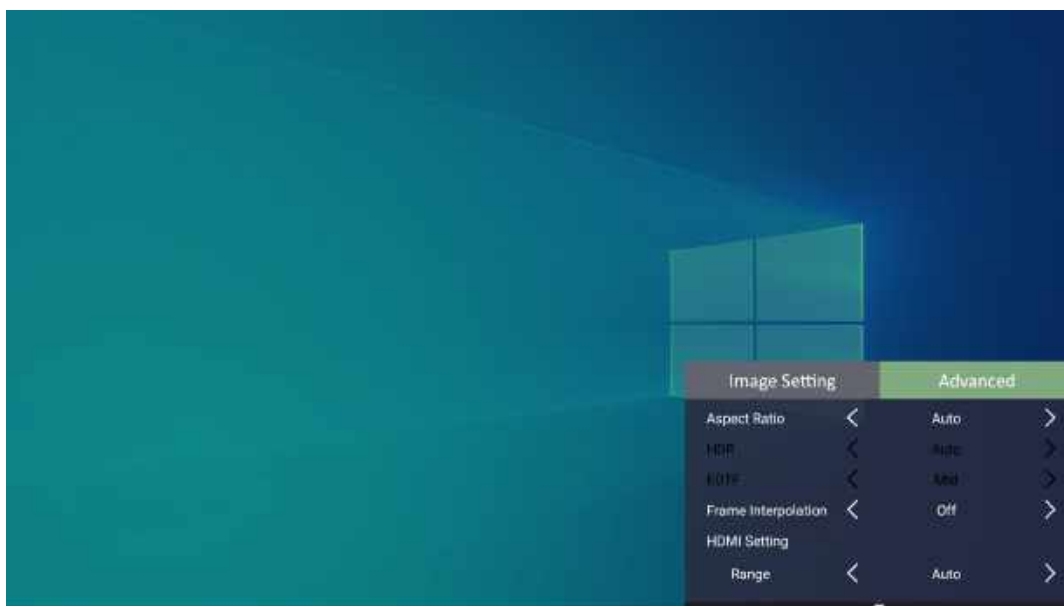

4. Rufen Sie dann mit der **Links-/Rechtstaste** das/die Untermenü(s) auf und/oder passen Sie die Einstellungen an.

5. Drücken Sie zum Zurückkehren zum vorherigen Menü oder zum Verlassen die **Zurück-Taste**.

Menüoption	Beschreibung
Aspect Ratio (Seitenverhältnis)	<p>Das Aspect Ratio (Seitenverhältnis) bezeichnet das Verhältnis zwischen Bildbreite und Bildhöhe. Mit dem Einzug der digitalen Signalverarbeitung können Digitalgeräte – wie Ihr Projektor – die Bilddarstellung dynamisch strecken und die Bildausgabe zu einem anderen, vom Originalsignal abweichenden Seitenverhältnis skalieren.</p> <p>Hinweis: Unterstützt nur HDMI/Computer-Signaleingang.</p> <p><u>Auto</u> Skaliert ein Bild proportional auf die native Horizontalauflösung des Projektors. Diese Einstellung eignet sich für Signale, die weder im 4:3- noch im 16:9-Seitenverhältnis vorliegen, und sorgt für eine maximale Ausnutzung der Projektionsfläche, ohne das Seitenverhältnis zu verändern.</p> <p><u>4:3</u> Skaliert das Bild so, dass es in der Mitte der Projektionsfläche im Seitenverhältnis 4:3 dargestellt wird. Diese Option eignet sich in erster Linie für 4:3-Bilder bspw. von Computern, Fernsehgeräten mit Standardauflösung sowie für DVD-Filme im Format 4:3, da solche Signale ohne Änderungen des Seitenverhältnisses dargestellt werden.</p> <p><u>16:9</u> Skaliert das Bild so, dass es in der Mitte der Projektionsfläche im Seitenverhältnis 16:9 dargestellt wird. Dies ist optimal geeignet für Bilder, die sich bereits in einem 16:9-Bildformat befinden, wie High-Definition-Fernsehen.</p> <p><u>16:10</u> Skaliert das Bild so, dass es in der Mitte der Projektionsfläche im Seitenverhältnis 16:10 dargestellt wird. Dies ist am besten geeignet für Bilder, die bereits in einem 16:10-Format sind.</p>

Menüoption	Beschreibung
Aspect Ratio (Seitenverhältnis)	<p><u>Native (Nativ)</u> Projiziert das Bild mit seiner Originalauflösung und ändert die Größe entsprechend dem Anzeigebereich. Bei Eingangssignalen mit geringerer Auflösung wird das projizierte Bild in seiner Originalgröße angezeigt.</p> <p><u>2,35:1</u> Skaliert ein 2,35:1-Bild so, dass es die Anzeige ausfüllt.</p> <p><u>Anamorphic (Anamorph)</u> Skaliert das Bild so, dass es in der Mitte der Projektionsfläche im Seitenverhältnis 2,40:1 dargestellt wird.</p>
HDR	<p>Der Projektor unterstützt HDR-Bildgebung. Er kann den dynamischen Bereich der Quelle von den Anschlüssen HDMI 1/2/3/4 automatisch erkennen und optimiert Einstellungen zur Wiedergabe von Inhalten in einem breiten Bereich von Lichtbedingungen.</p>
EOTF	<p>Passt die Helligkeitsstufen Ihres Bildes automatisch entsprechend der Eingangsquelle an. Sie können eine Helligkeitsstufe zur Anzeige besserer Bildqualität auch manuell wählen.</p> <p>Hinweis: Diese Funktion ist nicht verfügbar, wenn SDR im Menü HDR ausgewählt ist.</p>
Frame Interpolation	<p>Verbessert die Bildqualität schnell beweglicher Objekte. Dies eignet sich besonders für Nutzer, die gerne schnelle Sportveranstaltungen ansehen.</p>
HDMI Settings (HDMI-Einstellungen)	<p><u>Range (Bereich)</u> Wählen Sie einen geeigneten Farbbereich entsprechend der Farbbereichseinstellung des verbundenen Ausgangsgerätes.</p> <ul style="list-style-type: none"> • Full (Vollbild): Stellt den Farbbereich von 0 bis 255 ein. • Limited (Beschränkt): Stellt den Farbbereich von 15 bis 235 ein. • Auto: Stellt den Projektor zur automatischen Erkennung des Bereichs des Eingangssignals ein.

Menüoption	Beschreibung
3D Settings (3D-Einstellungen)	<p>Ermöglicht Ihnen das Ansehen von 3D-Filmen, -Videos und -Sportveranstaltungen auf realistischere Weise, indem die Bildtiefe beim Tragen einer 3D-Brille gezeigt wird. Für Blu-ray 3D.</p> <p><u>3D Sync (3D-Sync)</u> Anpassen und wählen aus: Auto oder Off (Aus).</p> <p><u>3D Sync Invert (3D-Synchr. Umkehren)</u> Ermöglicht die Korrektur, wenn die Tiefe des 3D-Bildes umgekehrt wird.</p>
Harman/Kardon	Zum Anpassen der Anzeigeeinstellungen.
Information (Informationen)	Zeigt Eingangsquelle, Auflösung, 3D-Format und HDR.

> Projektor bedienen

Dieser Abschnitt stellt den **Home Screen (Startbildschirm)** und seine Menüs vor.

Home Screen (Startbildschirm)

Der **Home Screen (Startbildschirm)** wird bei jedem Projektorstart angezeigt. Navigieren Sie mit den Richtungstasten an der Fernbedienung zum **Home Screen (Startbildschirm)**. Sie können unabhängig von Ihrer aktuellen Seite jederzeit zum **Haupt-Home Screen (Startbildschirm)** zurückkehren, indem Sie die Taste **Home** an der Fernbedienung drücken.

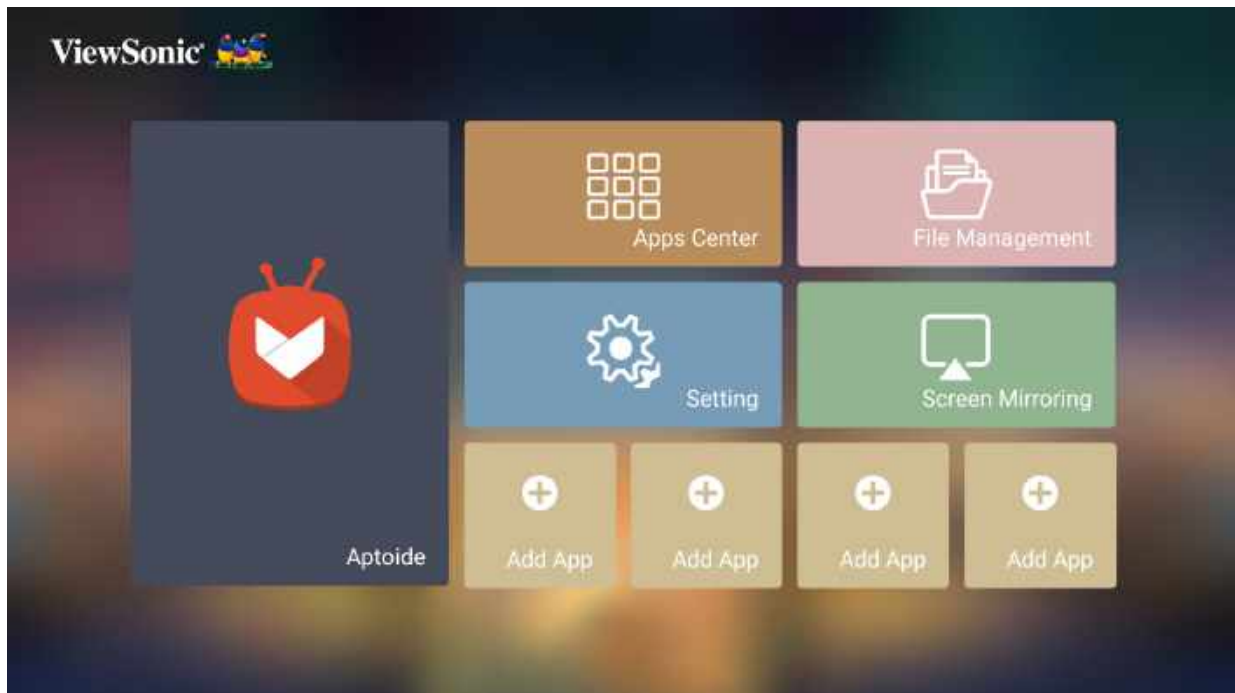

Menü	Beschreibung
Aptoide	Zum Herunterladen gängiger, beliebter Apps verwenden.
Apps Center (AppsCenter)	Zum Aufrufen und Anzeigen aller von Ihnen installierten Anwendungen.
File Management (Dateiverwaltung)	Bietet eine Nutzerschnittstelle zum Verwalten von Dateien und Ordnern.
Setting (Einstellungen)	Verwalten verschiedener Kategorien, wie: Network settings (Netzwerkeinstellungen), Basic and Advanced settings (Basis- und Erweiterte Einstellungen), Date & Time (Datum und Uhrzeit), Firmware update (Firmware-Aktualisierung) und System Information (Systeminformationen).
Screen Mirroring (Bildschirmspiegelung)	Spiegeln Sie den Bildschirm Ihres persönlichen Gerätes über den Projektor.
Add App (App zufügen)	Wählen Sie Ihre bevorzugten Apps und fügen Sie sie dem Home Screen (Startbildschirm) hinzu.

Startbildschirm – Bildschirmmenübaum

Hauptmenü	Untermenü	Menüoption			
Aptode					
Apps Center (AppsCenter)					
File Management (Dateiverwaltung)					
Settings (Einstellungen)	Network Settings (Netzwerk- einstellungen)	WiFi (WLAN)	Off (Aus)		
			On (Ein)	SSID:	
			Configure IP (IP konfigurieren)		
			IP Address (IP-Adresse)		
			Subnet Mask (Subnetzmaske)		
			Default Gateway (Standard-Gateway)		
			DNS Server (DNS-Server)		
			Others (Andere)		
		Wired LAN (Kabel-LAN)	IP Address (IP-Adresse)	Automatic (Automatisch)	
			Subnet Mask (Subnetzmaske)	Manual (Manuell)	
	Default Gateway (Standard-Gateway)		xxx.xxx.xxx.xxx		
	DNS Server (DNS-Server)		xxx.xxx.xxx.xxx		
	Default Gateway (Standard-Gateway)		xxx.xxx.xxx.xxx		
	DNS Server (DNS-Server)		xxx.xxx.xxx.xxx		
	Wired LAN Control (Kabel-LAN- Steuerung)	IP Address (IP-Adresse)	Automatic (Automatisch)		
		Subnet Mask (Subnetzmaske)	Manual (Manuell)		
		Default Gateway (Standard-Gateway)	xxx.xxx.xxx.xxx		
		DNS Server (DNS-Server)	xxx.xxx.xxx.xxx		
		Default Gateway (Standard-Gateway)	xxx.xxx.xxx.xxx		
		DNS Server (DNS-Server)	xxx.xxx.xxx.xxx		
	Standby LAN Control (Bereitschafts-LAN- Steuerung)	Off (Aus)			
On (Ein)					

Hauptmenü	Untermenü	Menüoption	
Settings (Einstellungen)	Basic Settings (Grund- einstellungen)	Language (Sprache)	English
			French
			German
			Italian
			Spanish
			Russian
			繁體中文
			简体中文
			日本語
			한국어
			Swedish
			Dutch
			Turkish
			Czech
			Portuguese
			Thai
			Polish
			Finnish
			Arabic
			Indonesian
	Hindi		
	Vietnam		
	Greek		
	Projector Projection (Projektor- projektion)		Front Table (Vorne Tisch)
			Front Ceiling (Vorne Decke)
			Rear Table (Hinten Tisch)
			Rear Ceiling (Hinten Decke)
Keystone (Trapezkorrektur)		(-/+ , -40~40)	
Focus (Fokus)		OK	
Test Pattern (Testbild)		OK	
Standby Voice Control (Sprachsteuerung im Bereitschafts- modus)		Off (Aus)	
		On (Ein)	

Hauptmenü	Untermenü	Menüoption			
Settings (Einstellungen)	Date & Time (Datum/Zeit)	Automatic Date & Time (Datum und Uhrzeit automatisch)	Off (Aus)		
			On (Ein)		
		Date (Datum)			
		Time (Uhrzeit)			
		Time Zone (Zeitzone)			
		Time Format (Zeitformat)	12 hours (12 Stunden)		
	24 hours (24 Stunden)				
	Firmware Upgrade (Firmware-Aktualisierung)	Software Update Online (Online-Software-Aktualisierung)			
		Software Update By USB (Software-Aktualisierung per USB)			
		OTA Reminder (OTA-Erinnerung)	Disable (Deaktivieren)		
		Softwareversion	Enable (Aktivieren)		
	Advanced Settings (Erweiterte Einstellungen)	Power On Source (Quelle einschalten)	Home (Startseite)		
			HDMI 1		
			HDMI 2		
			HDMI 3		
			HDMI 4		
			Computer In (Computereingang)		
		Power On Ring Tone (Signalton beim Einschalten)	Off (Aus)		
			On (Ein)		
		Auto Power On (Auto-Einschaltung)	CEC	Disable (Deaktivieren)	
Enable (Aktivieren)					
Smart Energy (Intelligente Energie)		Auto Power Off (Auto. Abschaltung)	Disable (Deaktivieren)		
			10 minutes (10 Minuten)		
	20 minutes (20 Minuten)				
	30 minutes (30 Minuten)				

Hauptmenü	Untermenü	Menüoption			
Settings (Einstellungen)	Advanced Settings (Erweiterte Einstellungen)	Smart Energy (Intelligente Energie)	Sleep Timer (SchlafTIMER)	Disable (Deaktivieren)	
				30 minutes (30 Minuten)	
				1 hour (1 Stunde)	
				2 hours (2 Stunden)	
				3 hours (3 Stunden)	
				4 hours (4 Stunden)	
				8 hours (8 Stunden)	
				12 hours (12 Stunden)	
				Power Saving (Energiesparen)	Enable (Aktivieren)
					Disable (Deaktivieren)
		Harman/Kardon	Audio Mode (Audiomodus)	Movie (Film)	
				Music (Musik)	
				User (Benutzer)	
			100Hz		
			500Hz		
			1.500Hz		
			5.000Hz		
			10.000Hz		
			Audio Volume (Audiolautstärke)	(-/+ , 0~50)	
			Mute (Stumm)	Off (Aus)	
				On (Ein)	
			S/PDIF	Off (Aus)	
				On (Ein)	
		Light Source Level (Lichtquellenlevel)	Full (Vollbild)		
			Eco (Öko)		
			Dynamic Black 1 (Dynamisches Schwarz 1)		
			Dynamic Black 2 (Dynamisches Schwarz 2)		
		High Altitude Mode (Höhenmodus)	Off (Aus)		
			On (Ein)		
		RS-232 Control (RS-232-Steuerung)	Off (Aus)		
			On (Ein)		
		Reset Settings (Einstellungen zurücksetzen)	Yes (Ja)		
			Cancel (Abbrechen)		
Reset To Factory Default (Auf Werksstandard rücksetzen)	Yes (Ja)				
	Cancel (Abbrechen)				

Hauptmenü	Untermenü	Menüoption
Settings (Einstellungen)	Information (Informationen)	Light Source Hours (Lichtquellenstunden)
		System Version (Systemversion)
		Memory Information (Speicherinformationen)
		Network Mac Address (Netzwerk-MAC-Adresse)
		Wired LAN Control Mac Address (MAC-Adresse der Kabel-LAN-Steuerung)
		WiFi Mac Address (WLAN-MAC-Adresse)
		Serial Number (Seriennummer)
Screen Mirroring (Bildschirmspiegelung)		
Add App (App hinzufügen)		
Add App (App hinzufügen)		
Add App (App hinzufügen)		
Add App (App hinzufügen)		

Menu Operations (Menübedienung)

Aptoide

Der Projektor ist mit dem Aptoide-Store vorgeladen, über den Sie verschiedene Apps herunterladen und installieren können.

1. Wählen Sie: **Home (Startseite) > Aptoide.**

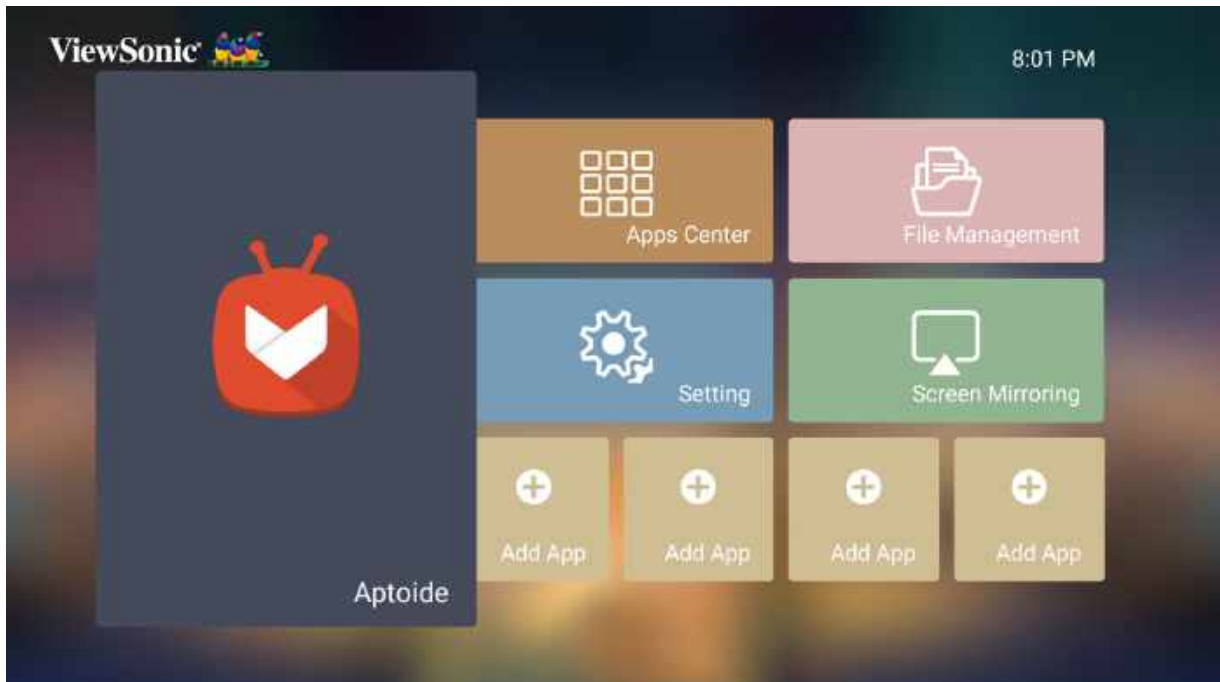

2. Wählen Sie mit den Richtungstasten zwischen den Menüoptionen. Drücken Sie zum Installieren die **OK**-Taste, sobald Sie Ihre bevorzugte App gefunden haben.

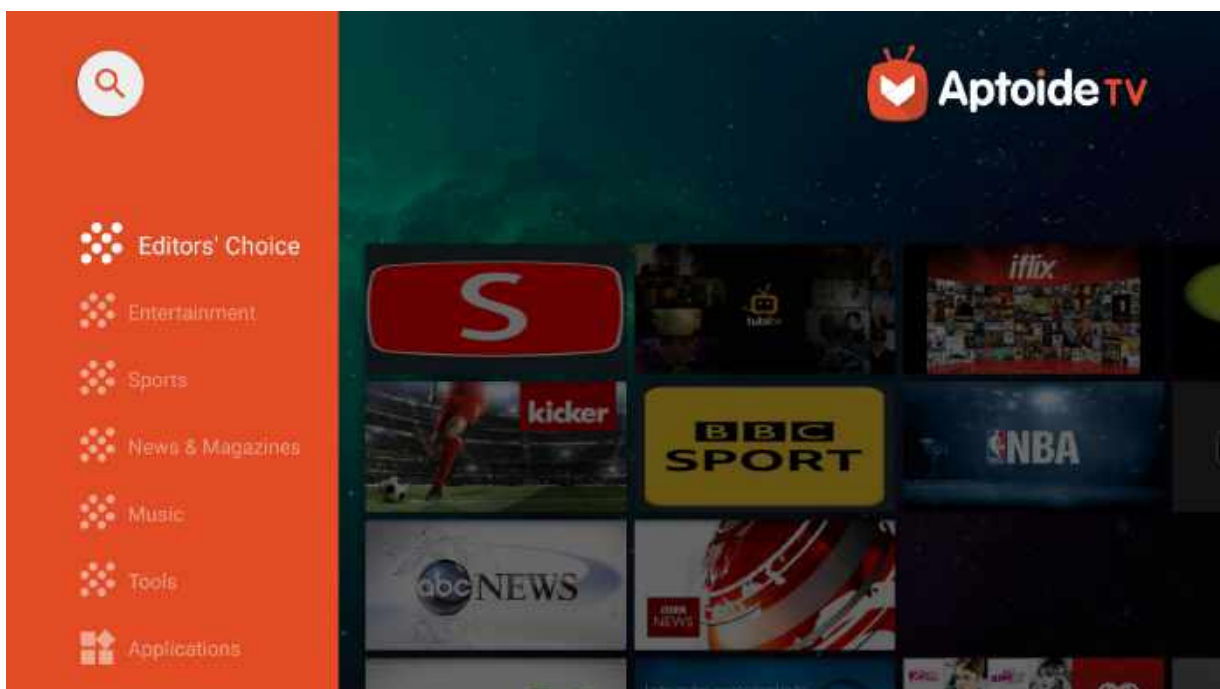

Hinweis: Sie können Drittanbieter-Apps mittels .apk-Datei im **File Management (Dateiverwaltung)** installieren. Allerdings können bei Drittanbieter-Apps Kompatibilitätsprobleme auftreten. Zusätzlich könnten einige Apps regionsspezifisch sein und/oder eine Tastatur und Maus erfordern.

Apps Center (AppsCenter)

Zum Anzeigen, Starten und Deinstallieren von Apps.

1. Wählen Sie zur Anzeige Ihrer Apps: **Home (Startseite) > Apps Center (AppsCenter)**.

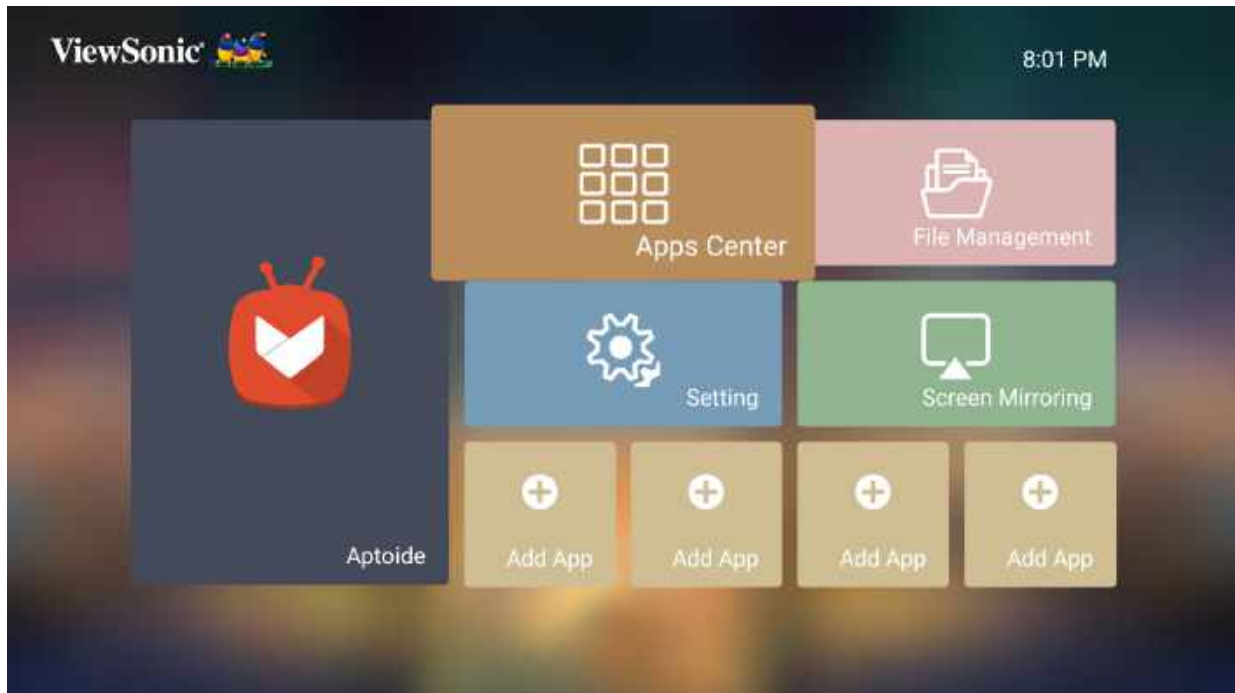

2. Wählen Sie mit den Richtungstasten die gewünschte App. Drücken Sie dann zum Starten der App **OK** an der Fernbedienung.

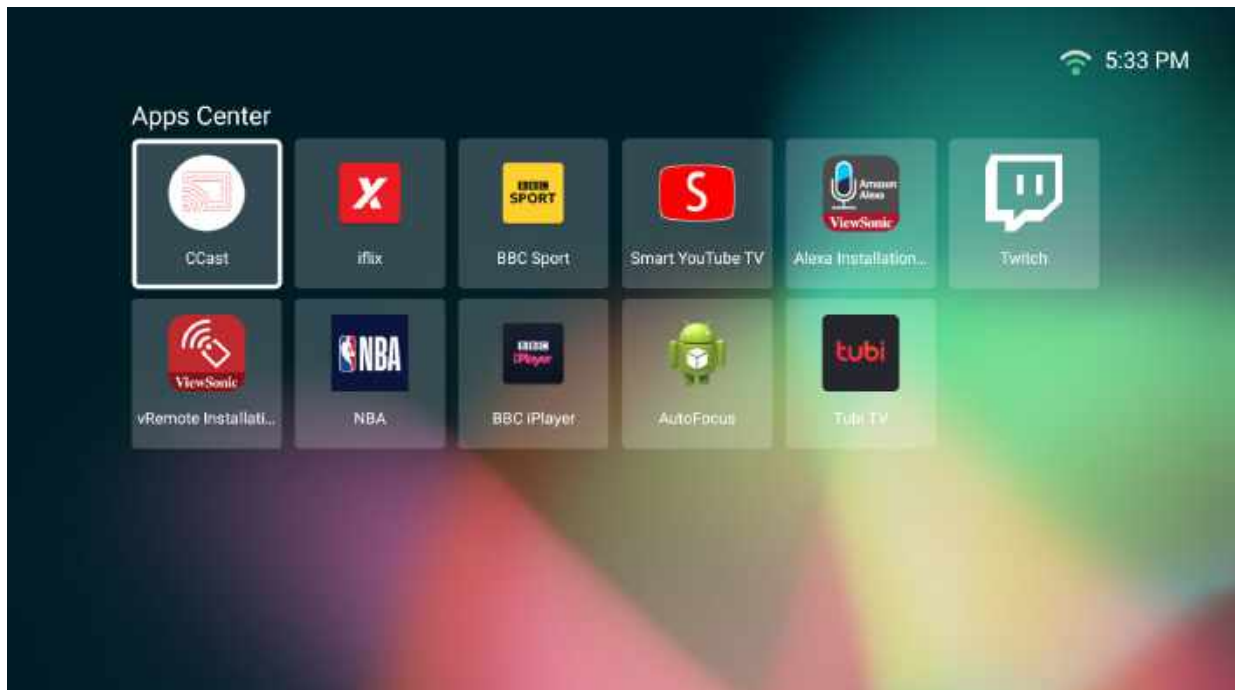

Hinweis: Mit der **Home**-Taste an der Fernbedienung können Sie jederzeit zum **Home Screen (Startbildschirm)** zurückkehren.

Apps deinstallieren

1. Öffnen Sie **Apps Center (AppsCenter)** durch Auswahl von: **Home (Startseite) > Apps Center (AppsCenter)**.
2. Wählen Sie mit den Richtungstasten die gewünschte App.
3. Halten Sie **OK** an der Fernbedienung drei (3) Sekunden gedrückt. Das nachstehende Dialogfenster erscheint:

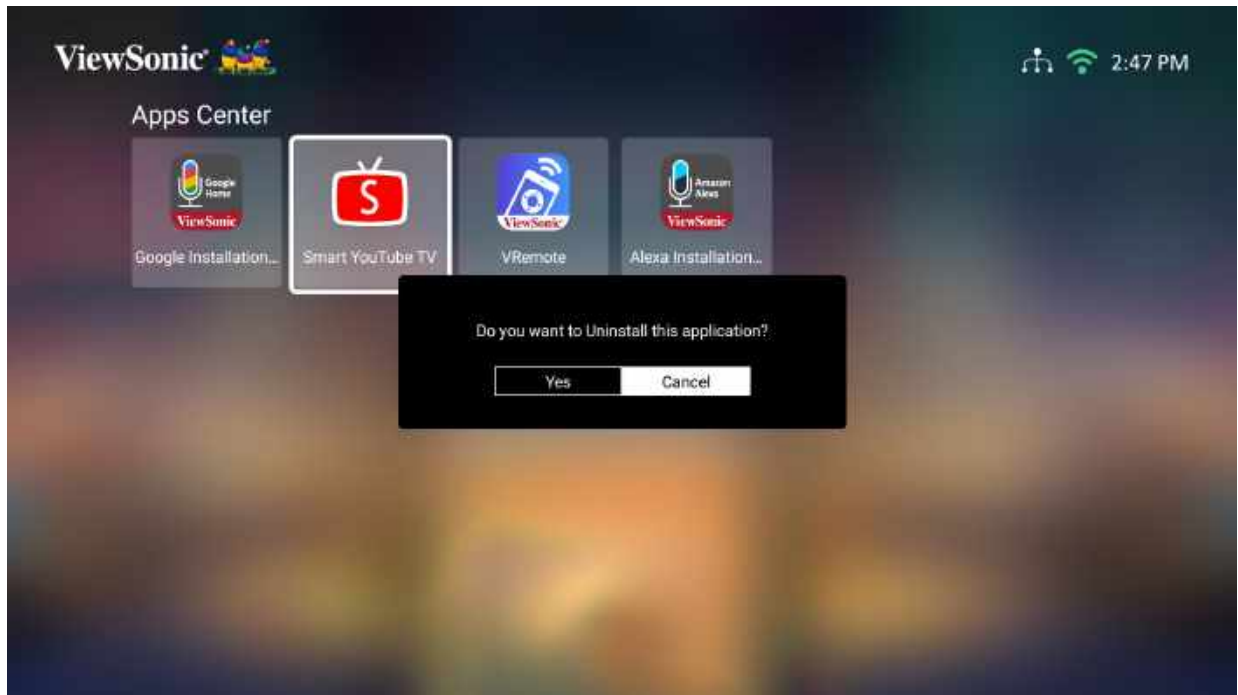

4. Wählen Sie zum Deinstallieren der App **OK**.

Hinweis: Mit der **Home**-Taste an der Fernbedienung können Sie jederzeit zum **Home Screen (Startbildschirm)** zurückkehren.

File Management (Dateiverwaltung)

Verwalten Sie mühelos Dateien und Ordner.

1. Wählen Sie: **Home (Startseite)** > **File Management (Dateiverwaltung)**.

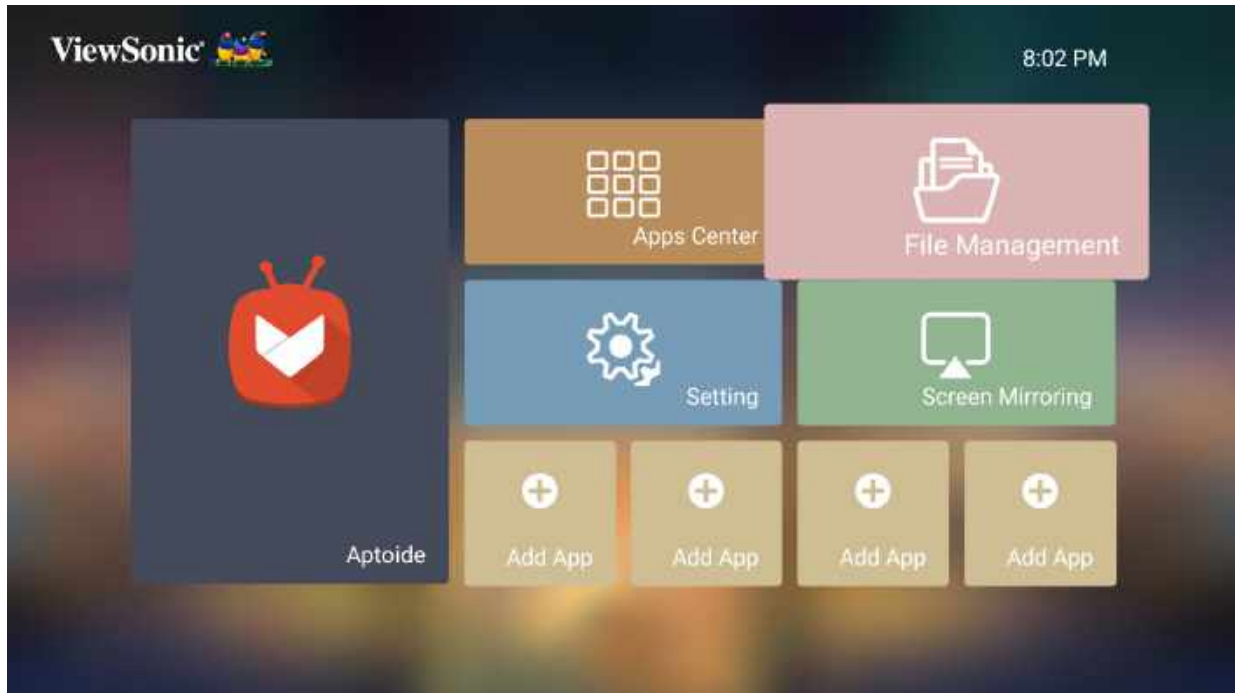

2. Wählen Sie ein Gerät aus der Eingangsliste: USB, Local Storage (Lokaler Speicher) usw. Wählen Sie mit den Richtungstasten die gewünschte Datei. Drücken Sie dann zum Öffnen der ausgewählten Datei **OK** an der Fernbedienung.



3. Drücken Sie zum Zurückkehren zu einem vorheriger Ebene die **Zurück-Taste**.

Hinweis: Mit der **Home**-Taste an der Fernbedienung können Sie jederzeit zum **Home Screen (Startbildschirm)** zurückkehren.

So bearbeiten Sie eine Datei

1. Halten Sie unter **File Management (Dateiverwaltung)** die **OK**-Taste drei (3) Sekunden gedrückt.
2. Ein Kontrollkästchen erscheint vor jeder Datei. Verwenden Sie die Richtungstasten und drücken Sie zur Auswahl einer oder mehrerer Dateien **OK**.

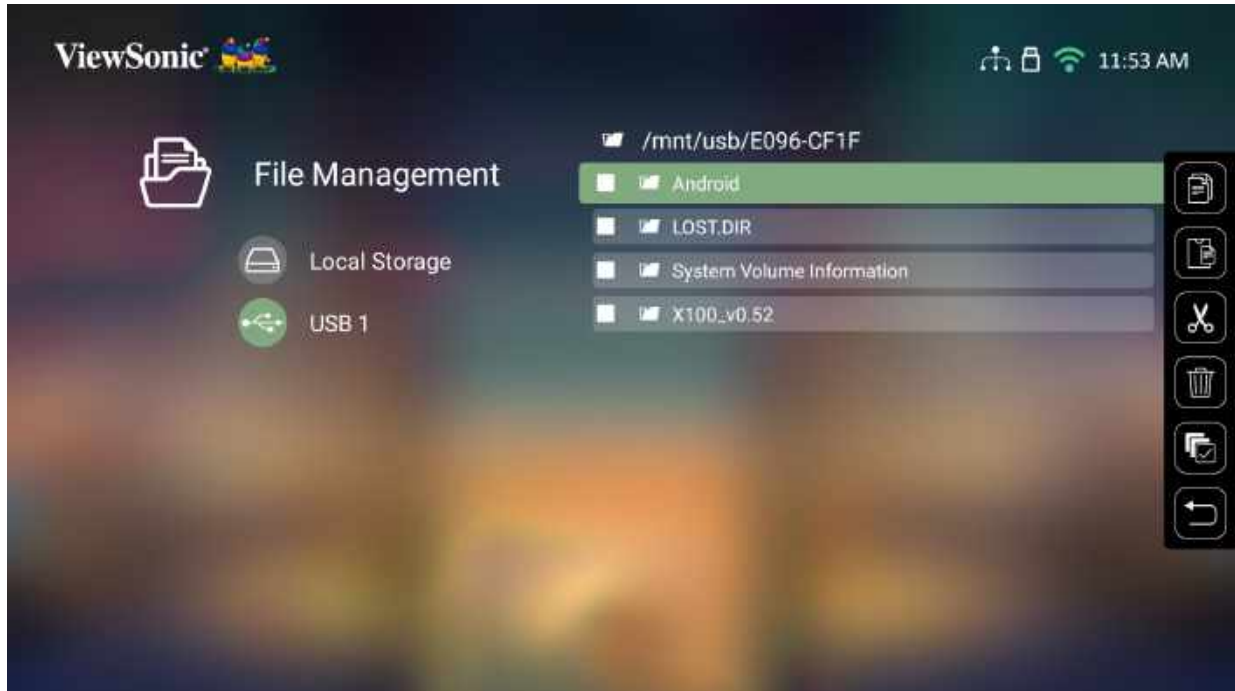























3. Durch Drücken der **Rechtstaste** werden die Kästchen Copy (Kopieren), Paste (Einfügen), Cut (Ausschneiden), Delete (Löschen), Select All (Alles wählen) und Return (Zurück) angezeigt.



4. Wählen Sie Ihre gewünschte Aktion und drücken Sie zum Ausführen **OK**.
5. Falls Sie kopieren oder ausschneiden wählen Sie Ihren Zielordner zum Abschließen des Vorgangs.

Steuerleistenschaltflächen verwenden

Die Steuerleistenschaltflächen erscheinen, falls eine zu öffnende Video-, Musik- oder Fotodatei ausgewählt wird.

Bild		Video		Musik	
	Zurück		Zurück		Zurück
	Wiedergabe		Rücklauf		Wiedergabe
	Weiter		Wiedergabe		Pause
	Vergrößern		Pause		Weiter
	Verkleinern		Schnellvorlauf		Zufällig
	Links drehen		Weiter		Alles wiederholen
	Rechts drehen				Eines wiederholen
					Wiedergabeliste
					Informationen

Tipps zur USB-Verwendung

Beachten Sie bei Verwendung von USB zum Lesen und/oder Speichern Folgendes:

1. Einige USB-Speichergeräte sind möglicherweise nicht kompatibel.
2. Falls Sie ein USB-Verlängerungskabel verwenden, erkennt das USB-Gerät USB möglicherweise nicht.
3. Verwenden Sie nur mit dem Windows-Dateisystem FAT32 oder NTFS formatierte USB-Speichergeräte.
4. Größere Dateien werden langsamer geladen.
5. Daten auf USB-Speichergeräten könnten beschädigt werden oder verloren gehen. Sichern Sie wichtige Dateien.

Unterstützte Dateiformate

Unterstützte Office-Formate:

	Element	Anzeigen
Dokumentenanzweifunktion	doc/docx	Kann Dokumente im DOC/DOCX-Format öffnen und lesen
	xls/xlsx	Kann Dokumente im XLS/XLSX-Format öffnen und lesen
	ppt/pptx	Kann Dokumente im PPT/PPTX-Format öffnen und lesen
	pdf	Kann Dokumente im PDF-Format öffnen und lesen.
Unterstützte Schnittstellen-sprachen	Unterstützt 44 Schnittstellen-sprachen	Englisch, Vereinfachtes Chinesisch, Chinesisch (TW), Chinesisch (HK), Spanisch (LA), Französisch (EU), Portugiesisch (EU), Portugiesisch (BR), Deutsch, Russisch, Italienisch, Schwedisch, Spanisch (EU), Koreanisch, Arabisch, Farsi, Serbisch, Bosnisch, Mazedonisch, Bulgarisch, Ukrainisch, Griechisch, Norwegisch, Dänisch, Tschechisch, Ungarisch, Slowakisch, Polnisch, Rumänisch, Finnisch, Estnisch, Lettisch, Litauisch, Englisch (Britisch), Slowenisch, Kroatisch, Türkisch, Vietnamesisch, Bahasa Indonesia, Niederländisch, Malaiisch, Thai, Hindi, Hebräisch, Burmesisch, Katalanisch.

Unterstützte Multimedia-Formate:

Erweitern	Codec	
.xvid	Video	Xvid, H.264, H.265
.avi	Audio	MP3
.mp4 .m4v .mov	Video	H.264, H.265/MPEG 4
	Audio	AAC
.mkv	Video	H.264, H.265
.ts	Video	H.264, H.265, MPEG2
.trp .tp .mts .m2ts	Audio	MP3/AAC
.vob	Video	MPEG1, MPEG2
	Audio	DVD-LPCM
.mpg	Video	MPEG1

Einstellungen

Unter **Setting (Einstellungen)** können Sie Network (Netzwerk), Basic (Basis) und Advanced Settings (Erweiterte Einstellungen), Date & Time (Datum und Zeit), Firmware Update (Firmware-Aktualisierung) anpassen und Informationen einsehen.

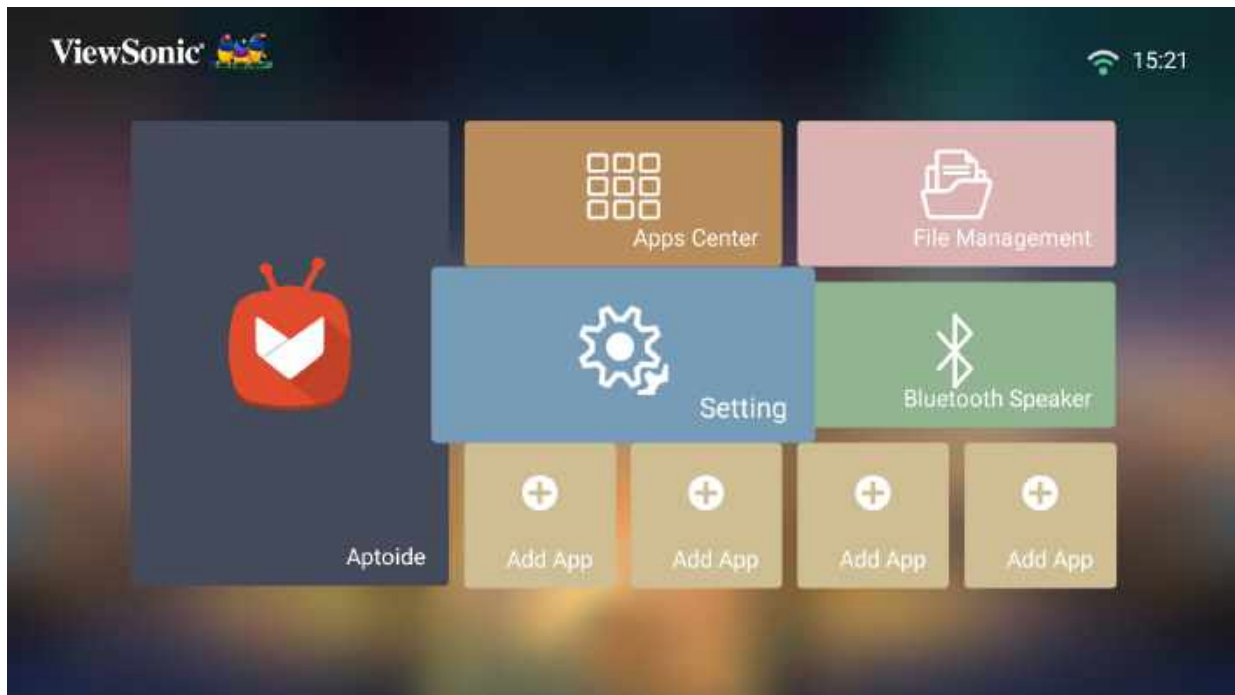

Network Settings (Netzwerkeinstellungen)

1. Wählen Sie: **Home (Startseite) > Setting (Einstellungen) > Network Settings (Netzwerkeinstellungen)**

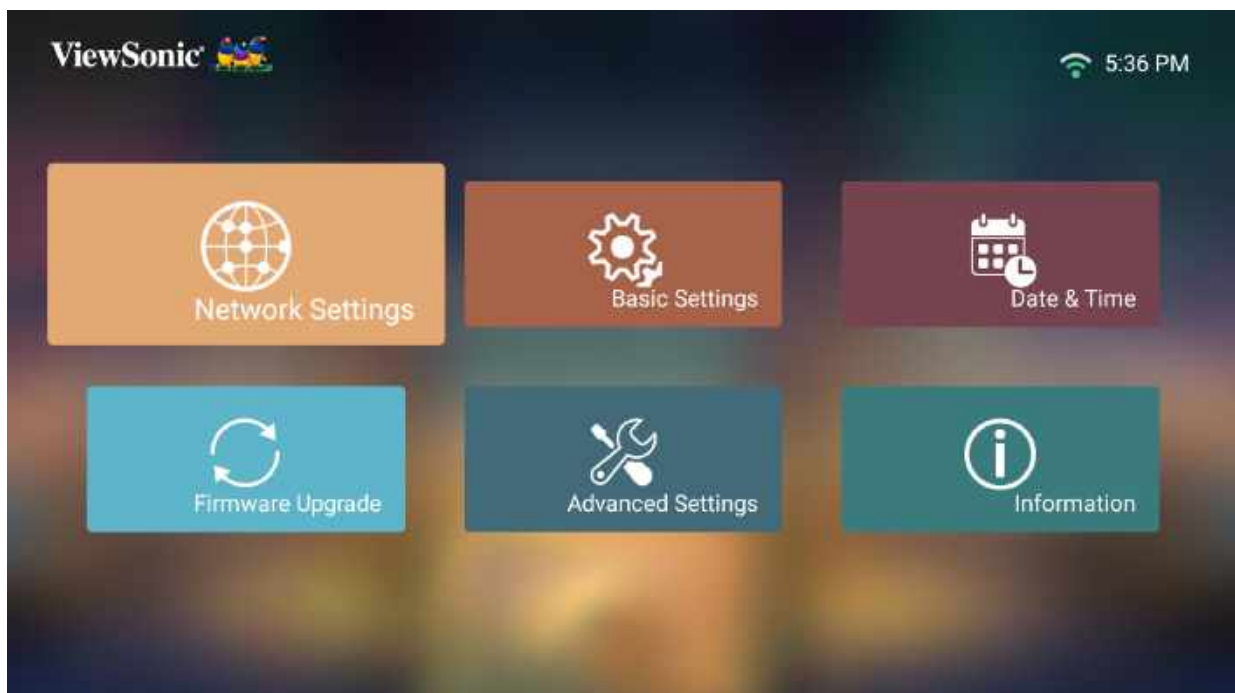

2. Wählen Sie eine der verfügbaren Optionen: WLAN oder Kabel-LAN.



3. Beachten Sie zur Einrichtung einer kabellosen oder kabelgebundenen LAN-Verbindung „Mit Netzwerken verbinden“ auf Seite 32.

Projektor über eine LAN-Umgebung steuern

Der Projektor unterstützt Crestron®-Software. Mit den richtigen Einstellungen im Menü LAN Control Settings (LAN-Steuerungseinstellungen) können Sie den Projektor über einen Webbrowser von einem Computer aus steuern, wenn Computer und Projektor sachgemäß mit demselben lokalen Netzwerk verbunden sind.

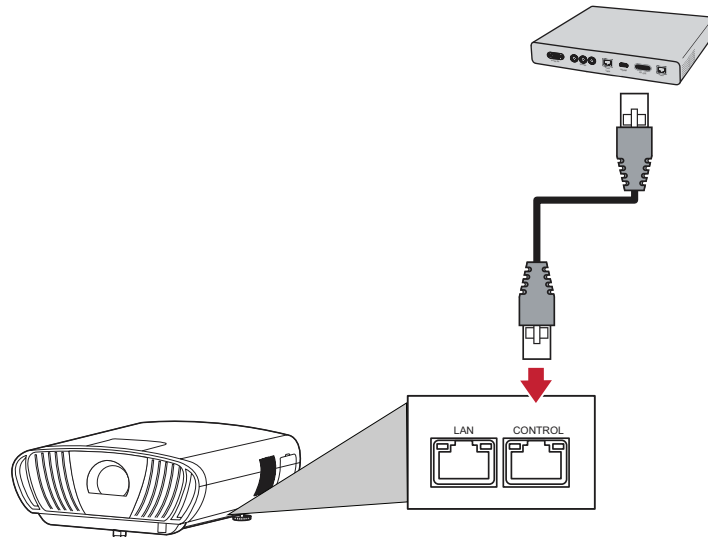

LAN-Steuerungseinstellungen konfigurieren

In einer IP-Umgebung mit **Automatic (Automatisch)**-Einstellung:

1. Nehmen Sie ein RJ-45-Kabel und schließen Sie ein Ende an den RJ-45-**Steuerungs-**anschluss des Projektors und das andere Ende an Ihr Netzwerkgerät an.
2. Navigieren Sie zu: **Setting (Einstellung) > Network Settings (Netzwerkeinstellungen) > Wired LAN Control (Kabel-LAN-Steuerung)**.
3. Wählen Sie **Configure IP (IP konfigurieren)** und stellen Sie sicher, dass dies auf **Automatic (Automatisch)** eingestellt ist.
4. Warten Sie 15 bis 20 Sekunden, rufen Sie **LAN Settings (LAN-Einstellungen)** dann erneut auf. Nun werden die Projektoreinstellungen zu IP-Adresse, Subnetzmaske, Standard-Gateway und DNS-Server angezeigt.
5. Notieren Sie sich die in der Zeile Projector IP Address (Projektor-IP-Adresse) angezeigte IP-Adresse.

Hinweis:

- Falls die Projektor-IP-Adresse immer noch nicht angezeigt wird, wenden Sie sich an Ihren Netzwerkadministrator.
- Falls die RJ-45-Kabel nicht richtig angeschlossen sind, werden bei Projektor-IP Address (IP-Adresse), Subnet Mask (Subnetzmaske), Default Gateway (Standard-Gateway) und DNS Server (DNS-Server) 0.0.0.0 angezeigt. Vergewissern Sie sich, dass die Kabel richtig angeschlossen sind, und versuchen Sie die obigen Schritte erneut.
- Falls Sie eine Verbindung zum Projektor herstellen müssen, wenn sich dieser im Bereitschaftsmodus befindet, setzen Sie **Standby LAN Control (Standby-LAN-Steuerung)** im Menü **Network Settings (Netzwerkeinstellungen)** auf **On (Ein)**.

In einer statischen IP-Umgebung mit **Manual (Manuell)**-Einstellung:

1. Nehmen Sie ein RJ-45-Kabel und schließen Sie ein Ende an den RJ-45-**Steuerungsanschluss** des Projektors und das andere Ende an Ihr Netzwerkgerät an.
2. Navigieren Sie zu: **Setting (Einstellung) > Network Settings (Netzwerkeinstellungen) > Wired LAN Control (Kabel-LAN-Steuerung)**.
3. Heben Sie **LAN Settings (LAN-Einstellungen)** hervor und wählen Sie **Manual IP (Manuelle IP)**.
4. Informationen zu Projektor-IP-Adresse, Subnetzmaske, Standard-Gateway und DNS-Server erhalten Sie von Ihrem ITS-Administrator.
5. Wählen Sie über die Richtungstasten das Element, das Sie ändern möchten, und drücken Sie zur Eingabe des Wertes die Links-/Rechtstaste.
6. Wählen Sie zum Speichern **Apply (Anwenden)** und drücken Sie **Enter**.

Hinweis: Falls die RJ-45-Kabel nicht richtig angeschlossen sind, werden bei Projektor-IP-Adresse, Subnetzmaske, Standard-Gateway und DNS-Server 0.0.0.0 angezeigt. Vergewissern Sie sich, dass die Kabel richtig angeschlossen sind, und versuchen Sie die obigen Schritte erneut.

Projektor über einen Webbrowser steuern

Sobald Sie die richtige IP-Adresse für den Projektor haben und der Projektor eingeschaltet oder im Bereitschaftsmodus ist, können Sie ihn über einen Computer in demselben lokalen Netzwerk steuern.

Hinweis:

- Falls Sie Microsoft Internet Explorer nutzen, muss es sich um die Version 7.0 oder aktueller handeln.
- Die Screenshots dienen nur der Veranschaulichung und können vom tatsächlichen Design abweichen.
- Bitte beachten Sie die Beschränkung der Eingabelänge (einschließlich Leer- und Satzzeichen) in der nachstehenden Liste:

Kategorieelement		Eingabelänge	Maximale Anzahl Zeichen
Network Settings (Netzwerkeinstellungen)	Network (Netzwerk)	DHCP/Manual (Manuell)	(/)
		IP Address (IP-Adresse)	XXX.XXX.XXX.XXX
		Subnet Mask (Subnetzmaske)	XXX.XXX.XXX.XXX
		Gateway	XXX.XXX.XXX.XXX
		DNS Server (DNS-Server)	XXX.XXX.XXX.XXX
	Password (Kennwort)	Administrator	(/)
		New Password (Neues Kennwort)	4
		Confirm Password (Kennwort bestätigen)	4
	SNMP	SysLocation	22
		SysName	22
		SysContact	22
	Email Alert (E-Mail-Alarm)	Email Setting (E-Mail-Einstellungen)	To (An)
Cc (Cc)			40
Subject (Fach)			40
From (Von)			40
SMTP Setting (SMTP-Einstellung)		Server	30
		User Name (Benutzername)	21
	Password (Kennwort)	14	

Kategorieelement		Eingabelänge	Maximale Anzahl Zeichen
Email Alert (E-Mail-Alarm)	Alert Condition (Alarmbedingung)	Fan Error (Lüfterfehler)	(/)
		Light Source Error (Lichtquellenfehler)	(/)
		Over Temperature (Überhitzung)	(/)
		Submit (Absenden)	(/)
		Issue Test Mail (Test-Mail ausstellen)	(/)

1. Geben Sie die Adresse des Projektors in die Adresszeile Ihres Browsers ein und drücken Sie **Enter**.

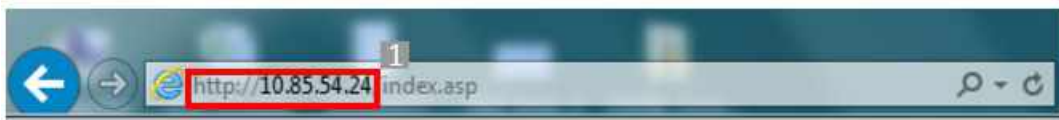

2. Die Hauptseite von Network Control (Netzwerksteuerung) lädt:



Hinweis: Der Zugriff auf die Seiten Network Settings (Netzwerkeinstellungen), Email Alert (E-Mail-Alarm) und Projector/LAN Firmware update (Projektor-/LAN-Firmware-Aktualisierung) erfordert das Administrator Kennwort. Das Standardkennwort lautet **0000**.

- Über diese Seite können Sie Anpassungen an den SNMP-Einstellungen vornehmen.
- Falls Ihr Projektor mit einem Netzwerk verbunden ist, das Simple Mail Transfer Protocol (SMTP) unterstützt, können Sie ihn so konfigurieren, dass er sie bei relevanten Ereignissen per E-Mail alarmiert.
- Die Seite Crestron (e-Control)[®] zeigt die Nutzerschnittstelle von Crestron e-Control.

Über Crestron e-Control®

Die Seite Crestron e-Control® bietet eine Vielzahl virtueller Tasten zur Steuerung des Projektors oder zu Anpassung projizierter Bilder.

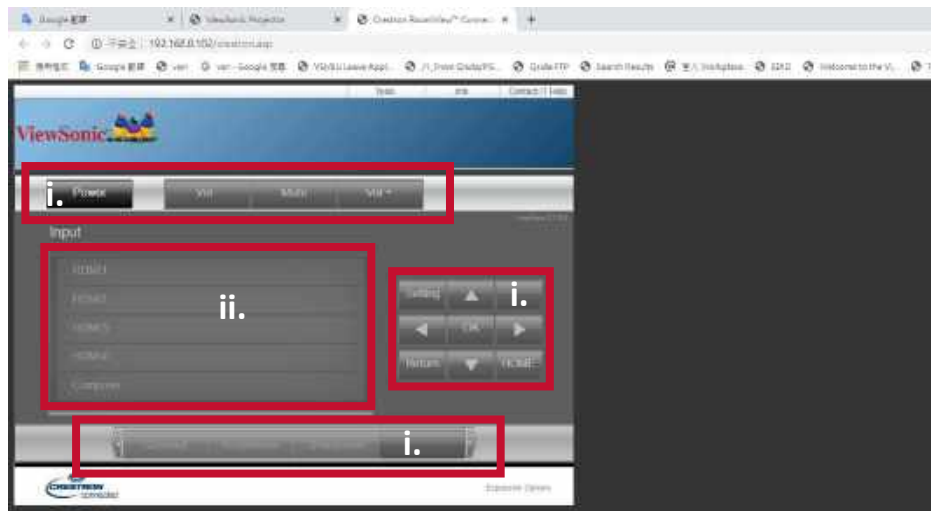

i. Diese Tasten funktionieren ebenso wie die in OSD-Menüs oder an der Fernbedienung.

ii. Klicken Sie zum Umschalten zwischen Eingangssignalen auf das gewünschte Signal.

Hinweis:

- Die Quellenliste variiert je nach den am Projektor verfügbaren Verbindungen.
- Wenn Sie OSD-Menüeinstellungen über das Bedienfeld des Projektors oder die Fernbedienung ändern, kann es eine Weile dauern, bis der Webbrowser diese Änderungen mit dem Projektor synchronisiert.

Die Seite **Tools (Werkzeuge)** ermöglicht Ihnen die Verwaltung des Projektors, die Konfiguration von LAN-Steuerungseinstellungen und die Sicherung des Zugangs auf externe Netzwerkvorgänge am Projektor.

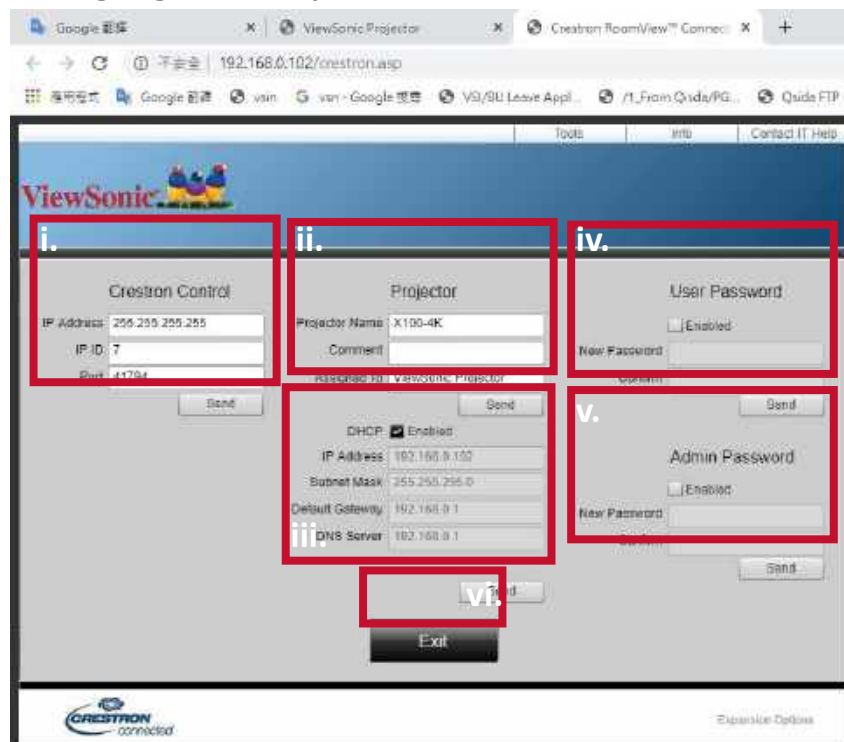

i. Dieser Abschnitt wird nur mit dem Crestron-Steuerungssystem verwendet. Informationen zur Einrichtung können Sie von Crestron erhalten oder der zugehörigen Bedienungsanleitung entnehmen.

ii. Geben Sie dem Projektor einen Namen, verfolgen Sie seinen Standort und die dafür verantwortliche Person.

iii. Passen Sie die LAN-Steuerungseinstellungen an.

iv. Nach der Einstellung ist der Zugriff auf die externe Netzwerkbedienung am Projektor kennwortgeschützt.

v. Nach der Einstellung ist der Zugriff auf die Seite **Tools (Werkzeuge)** kennwortgeschützt.

Hinweis:

- Vermeiden Sie Fehler, indem Sie nur englische Buchstaben und Ziffern auf der Seite **Tools (Werkzeuge)** eingeben.
- Drücken Sie nach den Änderungen die Taste **Send (Senden)** und die Daten werden für den Projektor gespeichert.

vi. Kehren Sie durch Drücken der Taste **Exit (Beenden)** auf die Seite Remote Network Operation (Externe Netzwerkbedienung) zurück.

Bitte beachten Sie die Beschränkung der Eingabelänge (einschließlich Leer- und Satzzeichen) in der nachstehenden Liste:

Kategorieelement	Eingabelänge	Maximale Anzahl Zeichen
Crestron Control	IP Address (IP-Adresse)	16
	IP ID (IP-ID)	4
	Port	5
Projektor	Projector Name (Projektorname)	22
	Comment (Kommentar)	32
	Assigned To (Zuweisen zu)	22
Network Configuration (Netzwerkkonfiguration)	DHCP (Enabled) (DHCP (aktiviert))	(/)
	IP Address (IP-Adresse)	16
	Subnet Mask (Subnetzmaske)	16
	Default Gateway (Standard-Gateway)	16
	DNS Server (DNS-Server)	16
User Password (Nutzerkennwort)	Enabled (Aktiviert)	(/)
	New Password (Neues Kennwort)	15
	Confirm (Bestätigen)	15
Admin Password (Admin-Kennwort)	Enabled (Aktiviert)	(/)
	New Password (Neues Kennwort)	15
	Confirm (Bestätigen)	15

Die Seite **Info** zeigt Informationen und Status des Projektors.

Kehren Sie durch Drücken der Taste Exit (Beenden) auf die Seite Remote Network Operation (Externe Netzwerkbedienung) zurück.



Informationen dazu finden Sie unter: <http://www.crestron.com>.

Grundeinstellungen

1. Wählen Sie: **Home (Startseite) > Setting (Einstellungen) > Basic Settings (Basiseinstellungen)**

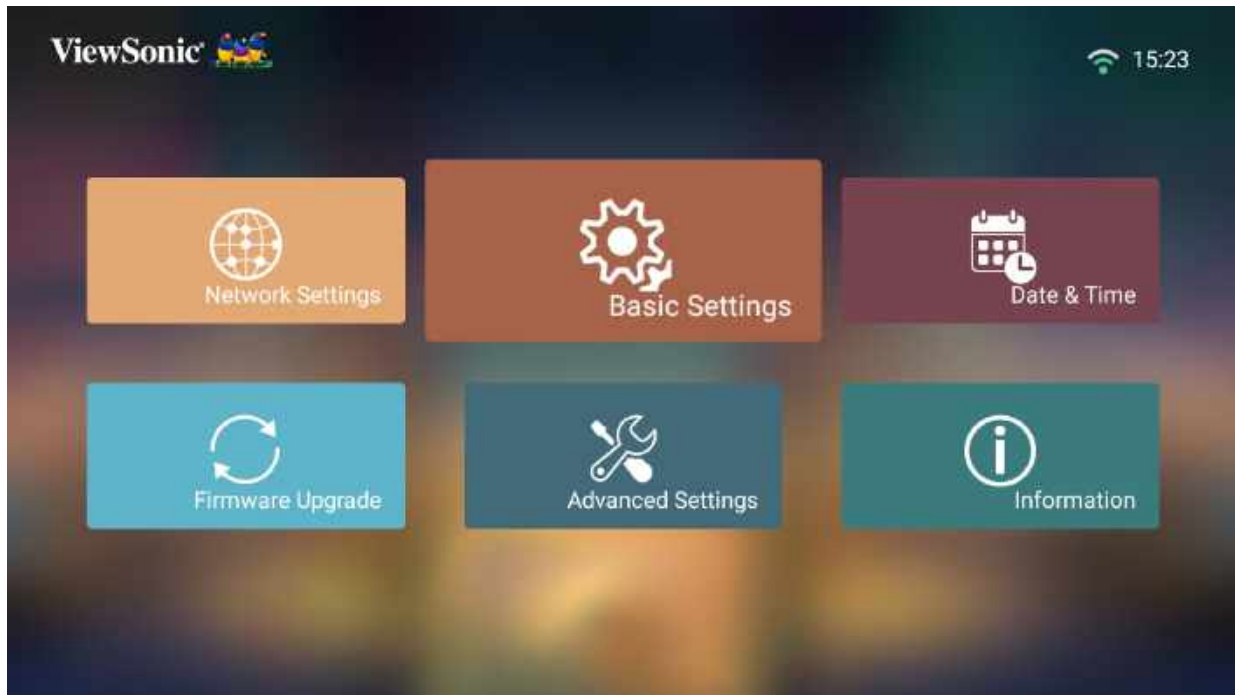

2. Wählen Sie mit der **Aufwärts-** und **Abwärtstaste** die gewünschte Option und drücken Sie **OK**. Verwenden Sie dann zur Anpassung oder Auswahl die **Links-** und **Rechtstaste**.



3. Drücken Sie zum Zurückkehren zu einem vorherigen Menü die **Zurück-Taste**.

Menü	Beschreibung
Language (Sprache)	Wählen Sie Ihre gewünschte Sprache.
Projector Position (Projektorposition)	Wählen Sie die bevorzugte Projektionsposition.
Keystone (Trapezkorrektur)	<p>Passen Sie die Trapezkorrektur an.</p> <p>Trapezkorrektur kann manuell von -40 bis 40 angepasst werden.</p>
Focus (Fokus)	<p>Zum Scharfstellen des angezeigten Bildes.</p> <p>Passen Sie den Fokus mit den Richtungstasten an der Fernbedienung an.</p>
Test Pattern (Testbild)	Zum Testen der Farbdarstellung des Projektors.
Standby Voice Control (Sprachsteuerung im Bereitschaftsmodus)	<p>Ermöglicht dem Nutzer die Einschaltung des Projektors mittels Sprachsteuerung.</p> <p><u>On (Ein)</u></p> <p>Der Projektor kann im Bereitschaftsmodus eingeschaltet werden.</p> <p><u>Off (Aus)</u></p> <p>Der Projektor kann im Bereitschaftsmodus nicht eingeschaltet werden.</p>

Date & Time (Datum/Zeit)

Passen Sie Datum, Zeit, Zeitzone und Zeitformat an.

Hinweis: Die Zeit wird nach Verbindung mit dem Internet oben rechts angezeigt.

1. Wählen Sie: **Home (Startseite)** > **Setting (Einstellungen)** > **Date & Time (Datum/Zeit)**.

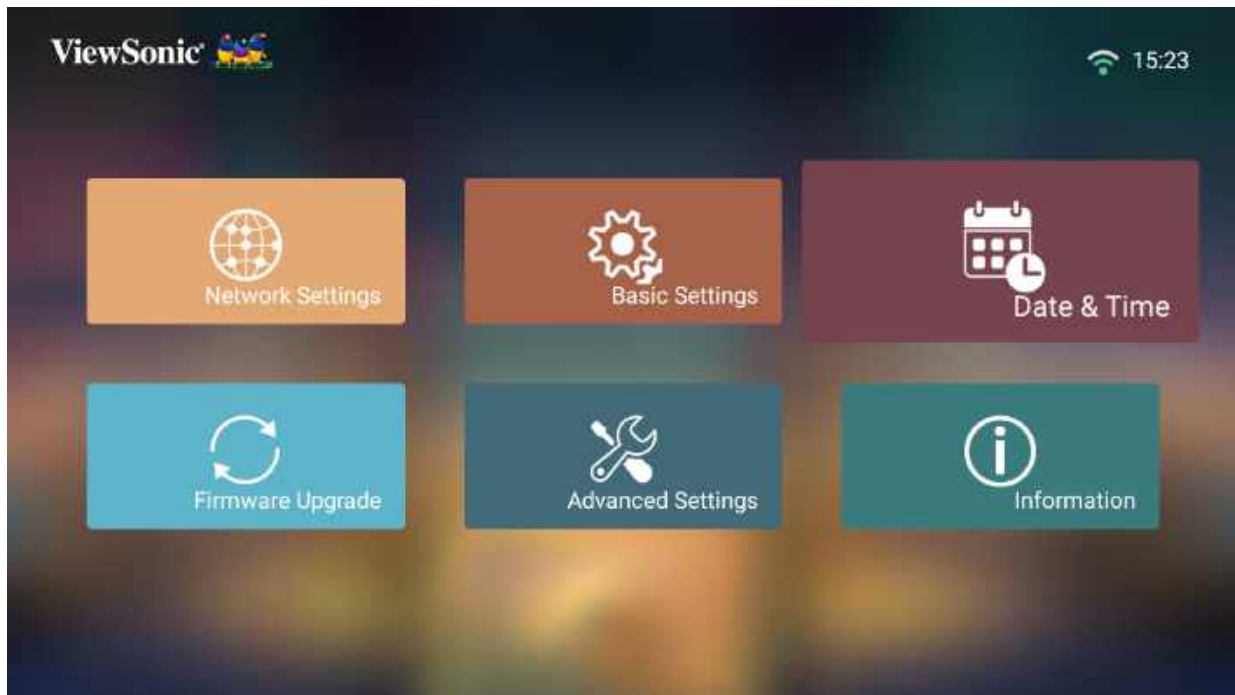

2. Wählen Sie mit der **Aufwärts-** und **Abwärtstaste** die gewünschte Option und drücken Sie **OK**. Verwenden Sie dann zur Anpassung oder Auswahl die **Links-** und **Rechtstaste**.

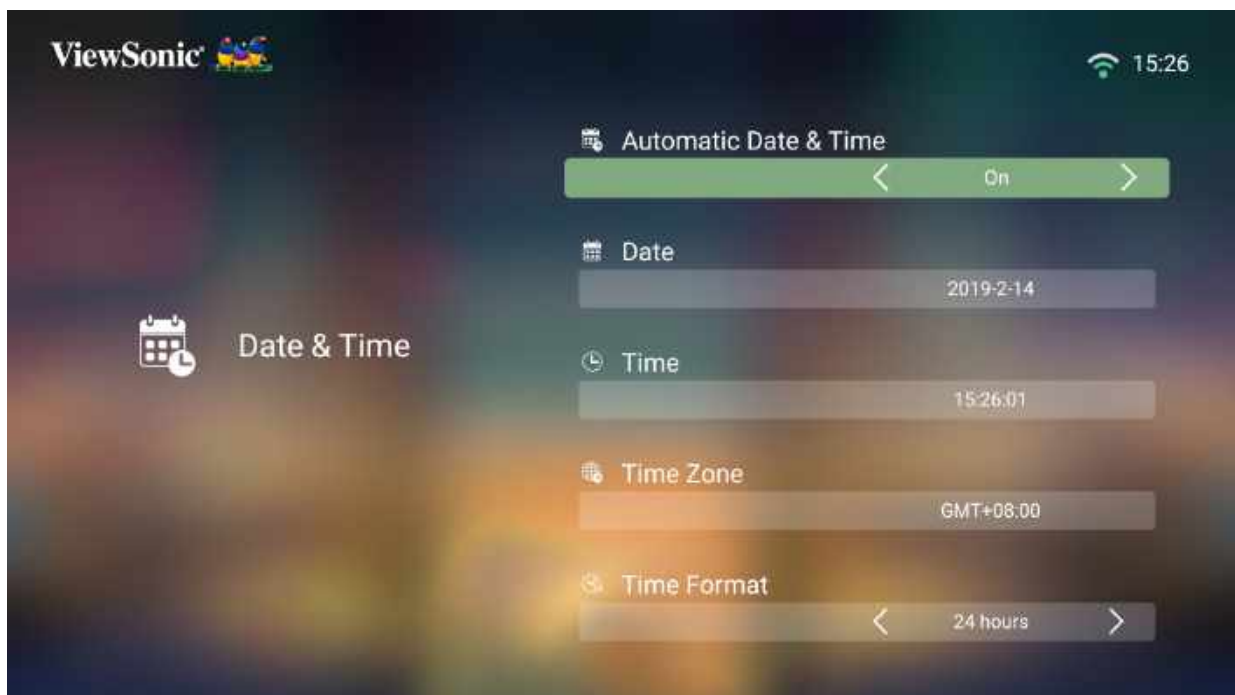

Menü	Beschreibung
Automatic Date & Time (Datum und Uhrzeit automatisch)	<p>Nutzer können Datum und Zeit nach Verbindung mit dem Internet automatisch synchronisieren.</p> <p><u>On (Ein)</u> Schalten Sie die Synchronisierung ein.</p> <p><u>Off (Aus)</u> Schalten Sie die Synchronisierung ab.</p>
Time Zone (Zeitzone)	Wählen Sie Ihren gewünschten Ort.
Time Format (Zeitformat)	<p>Wählen Sie ein anderes Anzeigezeitformat.</p> <p><u>12 Hours (12 Stunden)</u> 12-Stunden-Uhr.</p> <p><u>24 Hours (24 Stunden)</u> 24-Stunden-Uhr.</p>

Firmware Upgrade (Firmware-Aktualisierung)

Nutzer können die Firmware per Internet oder USB aktualisieren und die Versionsnummer prüfen.

Hinweis: Trennen Sie während der Aktualisierung weder Netz- noch USB-Kabel. Unterbrechen Sie nicht die Internetverbindung.

1. Stellen Sie vor Aufrufen des Menüs **Firmware Upgrade (Firmware-Aktualisierung)** sicher, dass der Projektor mit dem Internet verbunden ist.
2. Wählen Sie zum Aufrufen des Menüs: **Home (Startseite) > Setting (Einstellungen) > Firmware Upgrade (Firmware-Aktualisierung)**

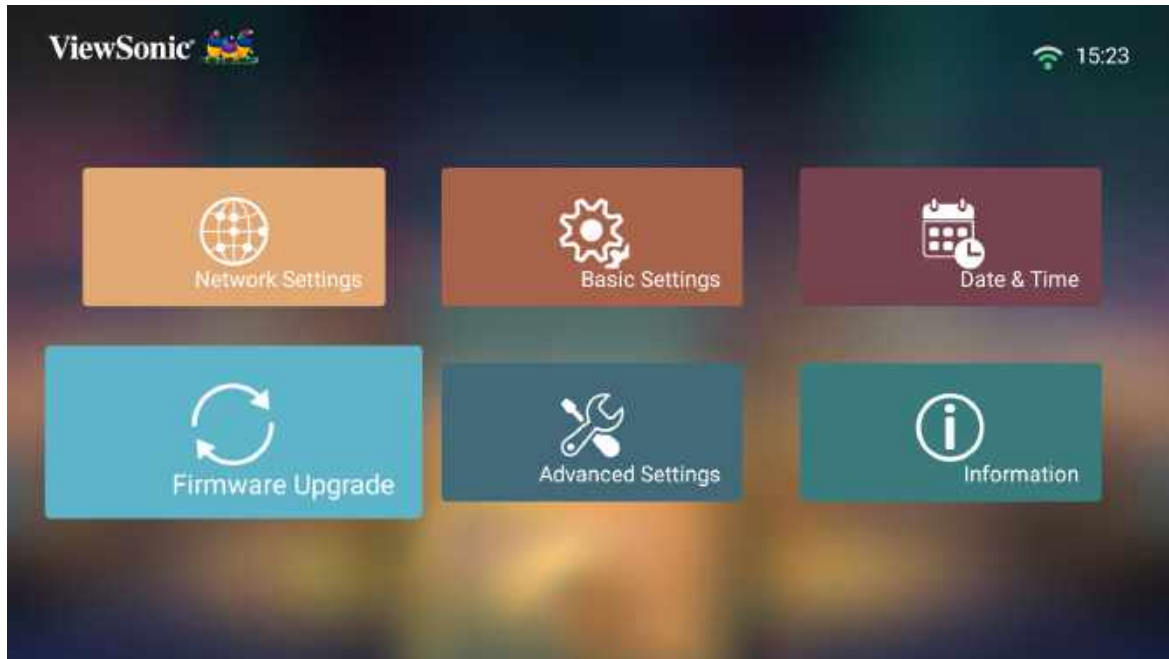

Firmware Update Online (Online-Firmware-Aktualisierung)

1. Navigieren Sie zu: **Home (Startseite) > Setting (Einstellungen) > Firmware Upgrade (Firmware-Aktualisierung) > Software Update Online (Online-Software-Aktualisierung)**.



2. Wählen Sie **Enter** mit der **OK**-Taste an der Fernbedienung.
3. Das System prüft die ViewSonic-Webseite (OTA) und zeigt die nachstehende Dialogmeldung, wenn eine neue Firmware vorhanden ist.



4. Nach Auswahl von **Yes (Ja)** erscheint eine Fortschrittsleiste, sobald die Aktualisierung beginnt.

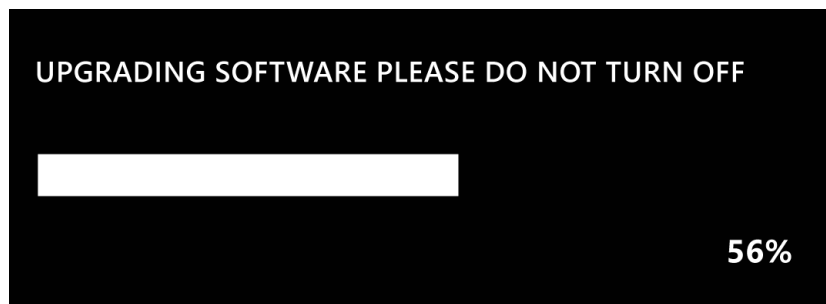

5. Nach Erreichen von 100 % startet der Projektor neu. Der gesamte Vorgang dauert etwa 10 Minuten.
6. Nach Aktualisierung der Firmware dauert es einige Minuten, bis der Projektor neu startet.

Firmware-Aktualisierung per USB mit FAT32-Format

Hinweis: NTFS-Format, schreibgeschützt.

1. Laden Sie die neueste Version von der ViewSonic-Webseite herunter und kopieren Sie die Datei auf ein USB-Gerät.
2. Verbinden Sie das USB-Gerät mit dem Projektor, navigieren Sie dann zu:
Home (Startseite) > Setting (Einstellungen) > Firmware Upgrade (Firmware-Aktualisierung) > Software Update By USB (Software-Aktualisierung per USB).
3. Wählen Sie **Enter** mit der **OK**-Taste an der Fernbedienung.
4. Das System erkennt die Firmware-Version und zeigt die obige Dialogmeldung.
5. Nach Auswahl von **Yes (Ja)** erscheint eine Fortschrittsleiste, sobald die Aktualisierung beginnt.
6. Nach Erreichen von 100 % startet der Projektor neu. Der gesamte Vorgang dauert etwa 10 Minuten.
7. Nach Aktualisierung der Firmware dauert es einige Minuten, bis der Projektor neu startet.

Advanced Settings (Erweiterte Einstellungen)

1. Wählen Sie: **Home (Startseite) > Setting (Einstellungen) > Advanced Settings (Erweiterte Einstellungen)**

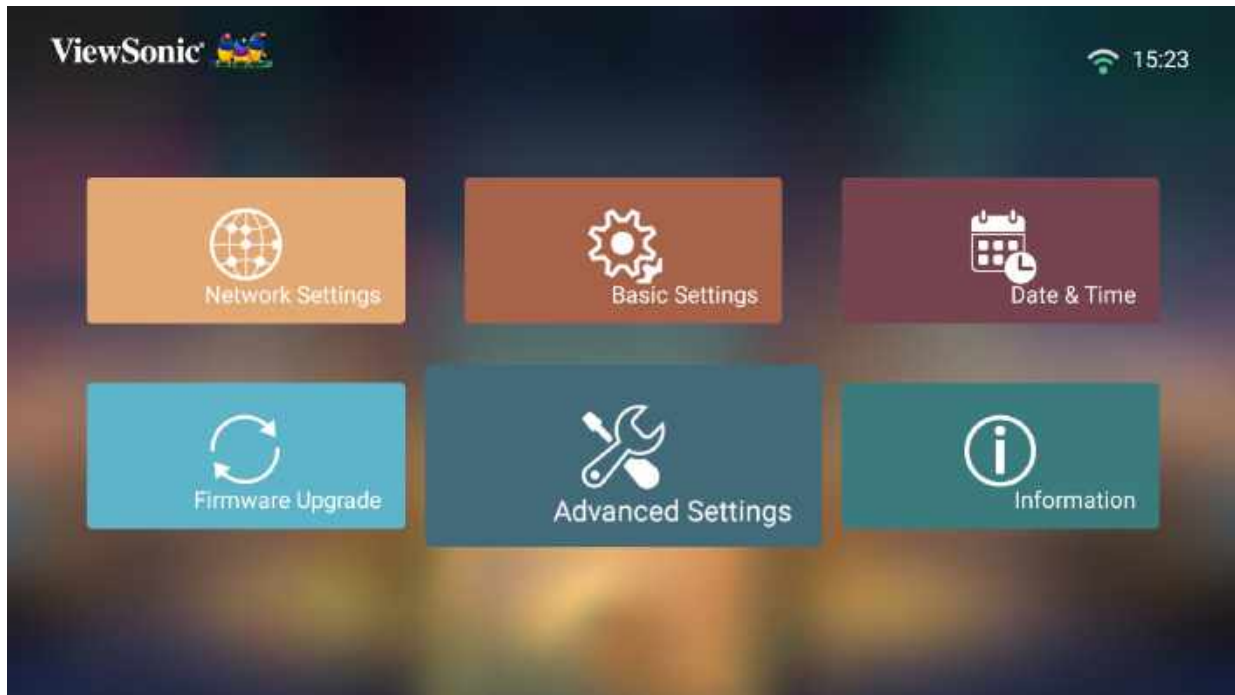



2. Wählen Sie mit der **Aufwärts-** und **Abwärtstaste** die gewünschte Option und drücken Sie **OK**. Verwenden Sie dann zur Anpassung oder Auswahl die **Links-** und **Rechtstaste**.



3. Drücken Sie zum Zurückkehren zu einem vorherigen Menü die **Zurück-Taste**.

Menü	Beschreibung
Power On Source (Quelle einschalten)	Ermöglicht dem Nutzer, die gewünschte Quelle direkt nach Einschalten des Projektors aufzurufen.
Power On Ring Tone (Signalton beim Einschalten)	Zum Aktivieren oder Deaktivieren des Signaltons beim Einschalten.
Auto Power On (Auto-Einschaltung)	<p><u>CEC</u> Dieser Projektor unterstützt die CEC- (Consumer Electronics Control) Funktion für synchronisierte Ein-/Abschaltung per HDMI-Verbindung. Wenn ein Gerät, das ebenfalls die CEC-Funktion unterstützt, demnach mit dem HDMI-Eingang des Projektors verbunden ist, wird bei Abschaltung des Projektors auch das verbundene Gerät automatisch abgeschaltet. Wenn das verbundene Gerät eingeschaltet wird, wird auch der Projektor automatisch eingeschaltet.</p> <p>Hinweis: Stellen Sie sicher, dass die CEC-Funktion von Projektor und verbundenem Gerät eingeschaltet ist.</p>
Smart Energy (Intelligente Energie)	<p><u>Auto Power Off (Auto. Abschaltung)</u> Der Projektor kann nach einem festgelegten Zeitraum nicht automatisch abgeschaltet werden, sobald keine Eingangsquelle erkannt wird.</p> <p><u>Sleep Timer (SchlafTIMER)</u> Automatische Abschaltung nach einem festgelegten Zeitraum.</p> <p><u>Power Saving (Energiesparen)</u> Geringerer Stromverbrauch, falls nach fünf (5) Minuten keine Eingangsquelle erkannt wird.</p>

Menü	Beschreibung
Harman/Kardon	<p><u>Audio Mode (Audiomodus)</u></p> <ul style="list-style-type: none"> • Movie (Film): Standardaudiomodus. • Music (Musik): Abgestimmt zur Musikwiedergabe. • User (Nutzer): Ermöglicht dem Nutzer die Anpassung des Audio-Equalizers. <p>Hinweis: Im Modus Custom (Nutzer) kann 100 Hz, 500 Hz, 1.500 Hz, 5.000 Hz und 10.000 Hz gewählt werden.</p>  <p><u>Audio Volume (Audiolautstärke)</u> Passen Sie die Lautstärke auf 0 bis 50 an.</p> <p><u>Mute (Stumm)</u> Zum Aktivieren oder Deaktivieren der Stummschaltung.</p> <p><u>S/PDIF</u> Zur Audioausgabe über den S/PDIF-Anschluss wählen.</p>
Light Source Level (Lichtquellenlevel)	<p>Wählen Sie den geeigneten Stromverbrauch der LED.</p> <p><u>Full (Vollbild)</u> 100%</p> <p><u>Eco (Öko)</u> 70%</p> <p><u>Dynamic Black 1 (Dynamisches Schwarz 1)/Dynamic Black 2 (Dynamisches Schwarz 2)</u></p>

Menü	Beschreibung
<p>High Altitude Mode (Höhenmodus)</p>	<p>In einer Umgebung auf einer Höhe von 1.500 bis 3.000 m über dem Meeresspiegel und mit einer Temperatur zwischen 5 °C und 25 °C sollte der High Altitude Mode (Höhenmodus) verwendet werden.</p>  <p>Hinweis: Wenn Sie diesen Projektor unter anderen extremen Bedingungen als den obigen verwenden, wird er zum Schutz vor Überhitzung möglicherweise automatisch abgeschaltet. In Fällen wie diesen sollten Sie zum Lösen dieser Symptome High Altitude Mode (Höhenmodus) einschalten. Dies ist jedoch nur als absolute Notlösung zu verstehen – Ihr Projektor wurde nicht zum Einsatz unter extremen Bedingungen geschaffen.</p>
<p>RS-232 Control (RS-232-Steuerung)</p>	<p>Zum De-/Aktivieren der Steuerung über RS-232.</p>

Menü	Beschreibung
Reset Settings (Einstellungen zurücksetzen)	Setzen Sie Einstellungen auf Standardwerte zurück. Hinweis: Language (Sprache), High Altitude Mode (Höhenmodus), Projector Position (Projektorposition), Network Settings (Netzwerkeinstellungen), alle installierten Apps im Apps Center (AppsCenter), Add App (App zufügen), ISF Mode (ISF-Modus), Keystone settings (Trapezkorrekturereinstellungen) und Light Source Hours (Lichtquellenstunden) bleiben unverändert.
Reset to Factory Default (Auf Werksstandard zurücksetzen)	Setzen Sie Einstellungen auf den Werkszustand zurück. Hinweis: Lichtquellenstunden bleiben unverändert.

Information (Informationen)

1. Wählen Sie: **Home (Startseite) > Setting (Einstellungen) > Information (Informationen)**

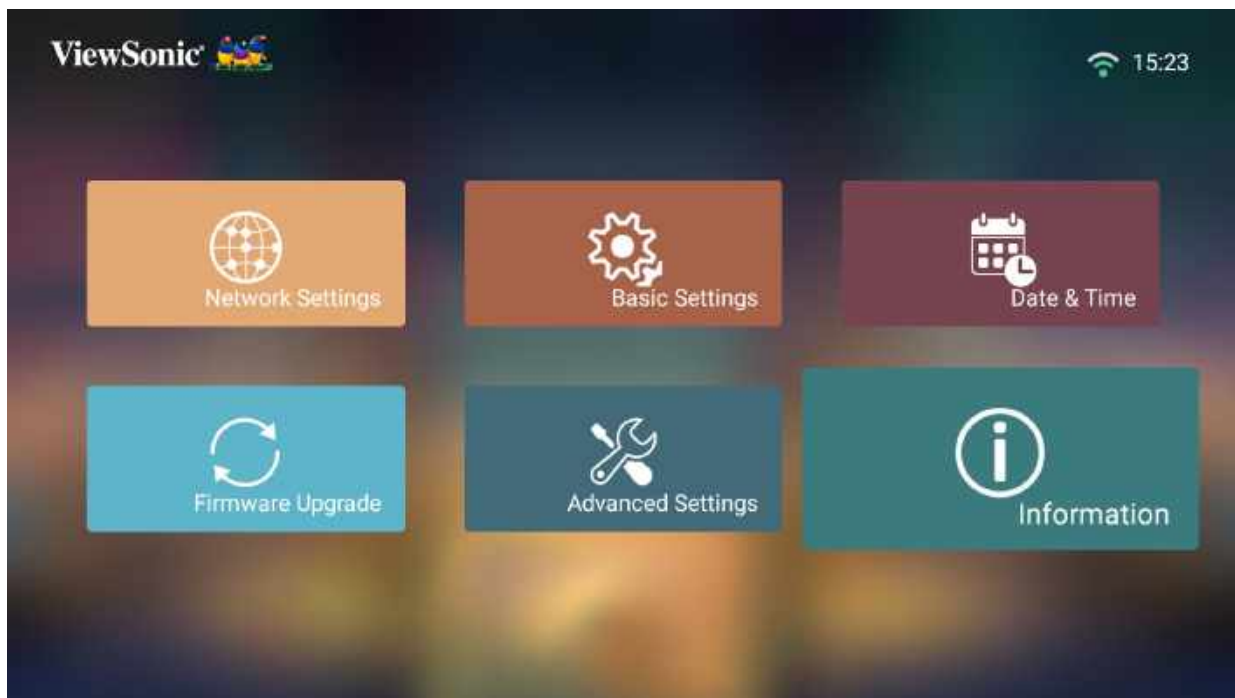

2. Zur Anzeige von Systemstatus und Informationen.



Hinweis: Mit der **Home**-Taste an der Fernbedienung können Sie jederzeit zum **Home Screen (Startbildschirm)** zurückkehren.

Screen Mirroring (Bildschirmspiegelung)

Zum Spiegeln des Bildschirms Ihres persönlichen Gerätes.

Hinweis: Sicherstellen, dass Ihr Gerät mit demselben Netzwerk wie der Projektor verbunden ist.

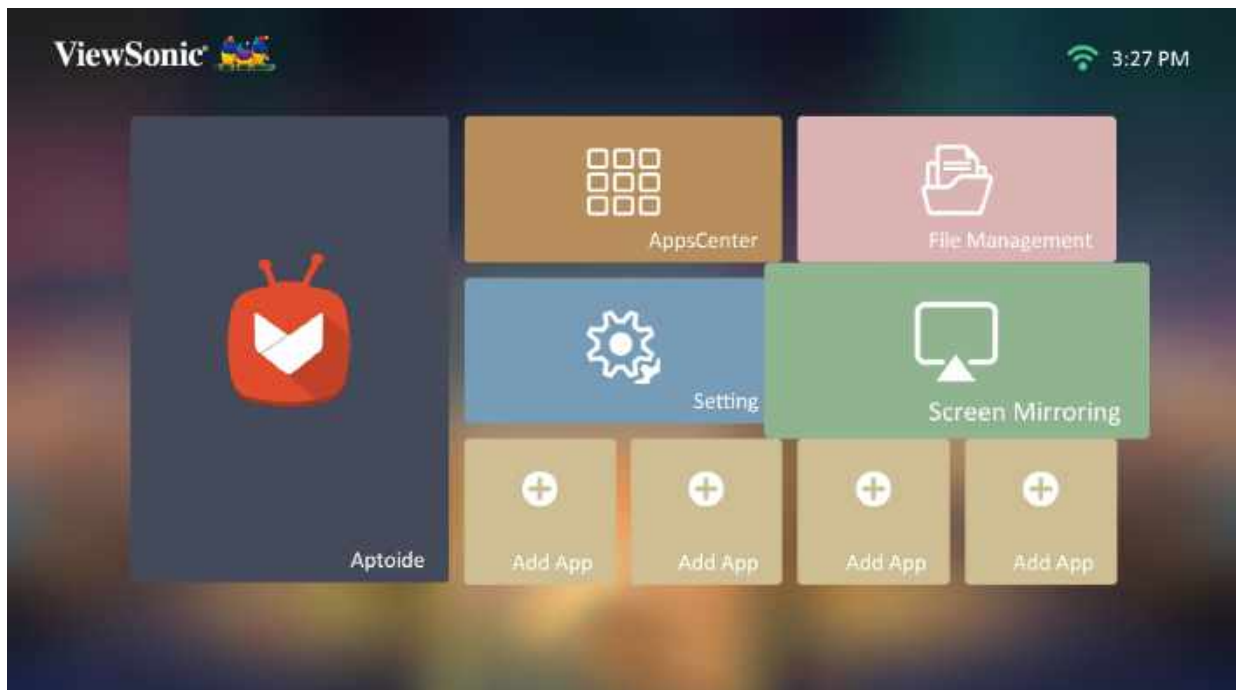

Apps zufügen

Fügen Sie Ihre bevorzugte App dem **Startbildschirm** hinzu.

1. Wählen Sie am **Startbildschirm** die Option **Add App (App zufügen)** und drücken Sie dann **OK** an der Fernbedienung.

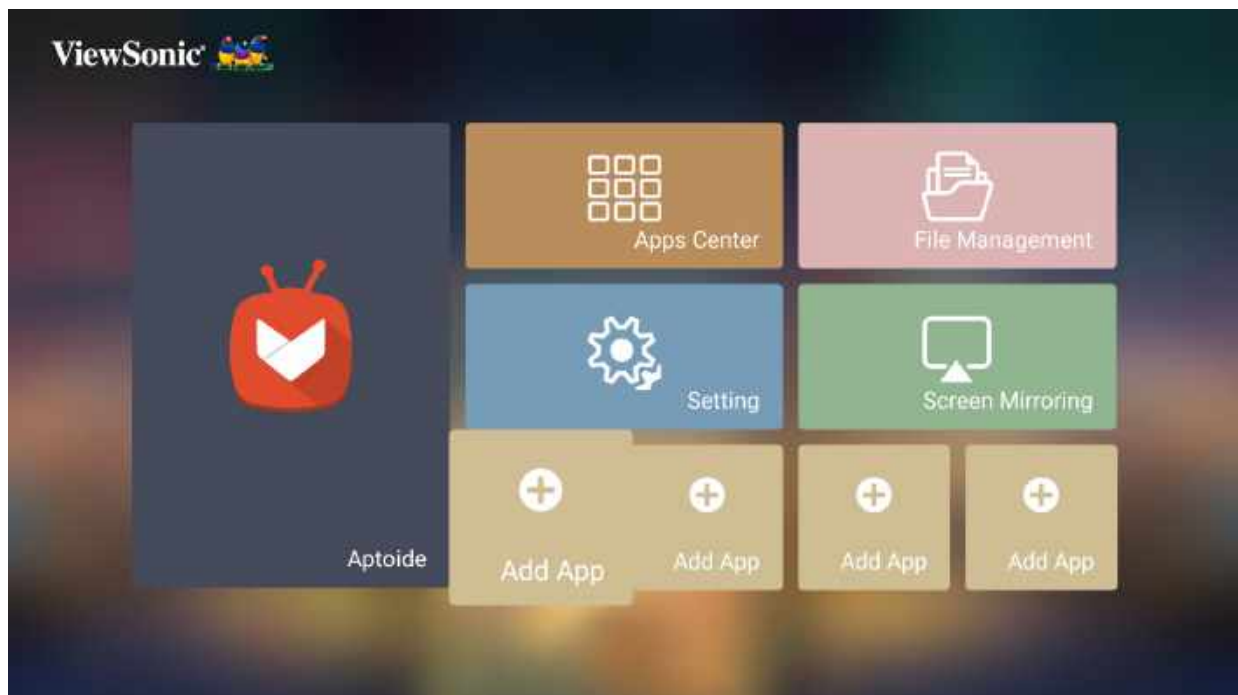

2. Wählen Sie mit den Richtungstasten die gewünschte App und drücken Sie **OK**.

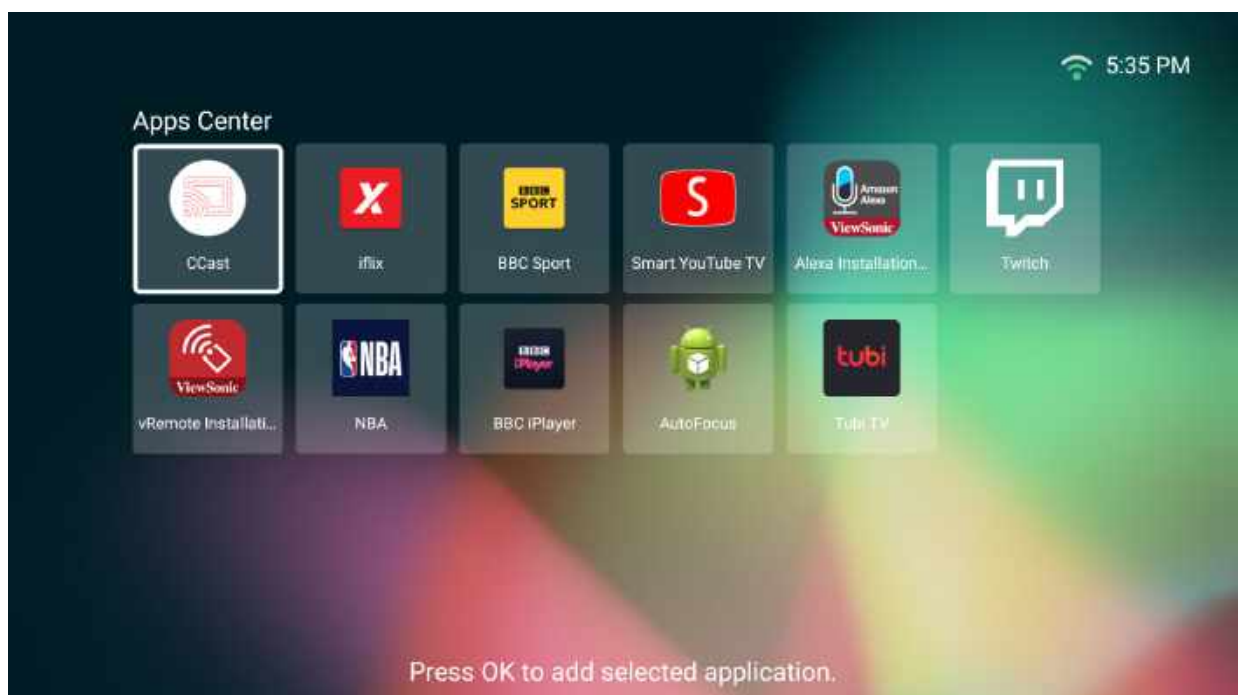

3. Nun erscheint Ihre bevorzugte App am **Startbildschirm**.

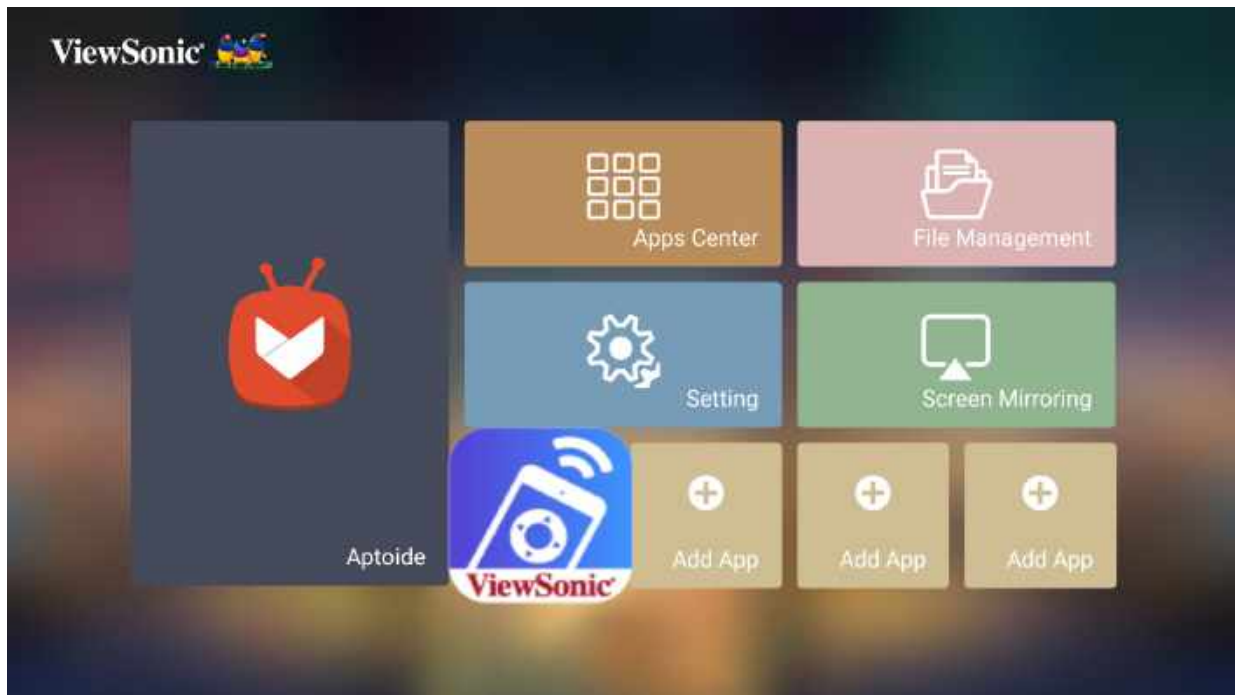

Apps vom Startbildschirm löschen

1. Wählen Sie am **Startbildschirm** die App, die Sie löschen möchten. Halten Sie dann die **OK-Taste** drei (3) Sekunden gedrückt.
2. Die Nachricht „Do you want to Delete this application from My Favorites? (Möchten Sie diese Anwendung aus Meine Favoriten löschen?)“ wird angezeigt.

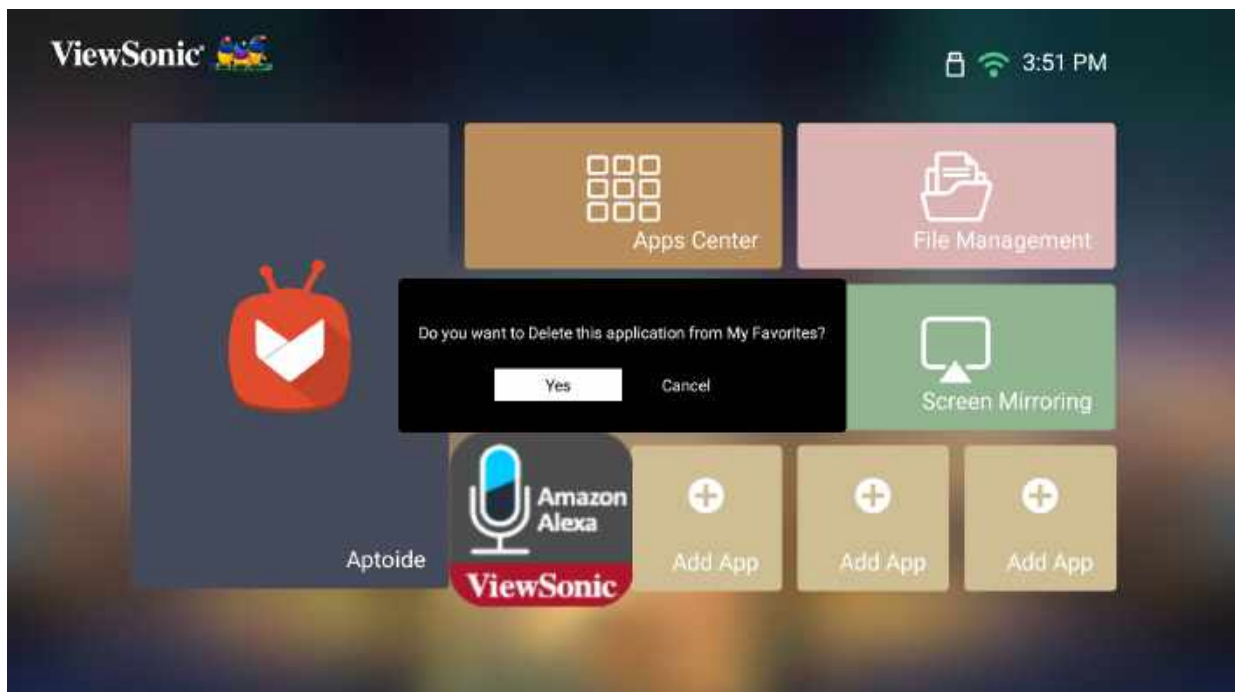

3. Wählen Sie **Yes (Ja)** und drücken Sie zum Löschen der App **OK**.

> Anhang

Technische Daten

Element	Kategorie	Technische Daten
Projektor	Typ	0,47 Zoll, 4K-UHD, LED
	Anzeigegröße	40"~200"
	Projektionsabstand	1,06 – 6,37 m (100 Zoll bei 2,65 m)
	Objektiv	F = 1,8 bis 1,825, f = 12,62 bis 15,13 mm
	Optischer Zoom	1,2-fach
	Objektivversatzbereich	H: +/- 25 %; V: +65 %
	Lampentyp	RGBB-LED
	Lichtquellenlebenszeit (Normal)	Bis zu 30.000 Stunden
	Anzeigefarben	1,07 Milliarden Farben
	Trapezkorrektur	-/+ 40 (vertikal)
Eingangssignal	HDMI	f_h : 30 – 97 KHz, f_v : 24 – 120 Hz,
Auflösung	Native (Nativ)	3840 x 2160
	Unterstützung	VGA (640 x 480) bis 4K (3840 x 2160)
Lokaler Speicher	Gesamt	16 GB
	Verfügbar	12 GB
Eingang	AUX (3,5 mm)	1
	HDMI	4 (HDMI 2.0, HDCP 1.4/2.2)
	USB Type-A	2 (USB-3.0-Lesegerät x 1; USB-2.0-Lesegerät x 1)
	RJ45-Eingang	2
	WLAN-Eingang	1 (5G)
Ausgang	Audioausgang (3,5 mm)	1
	S/PDIF	1
	Lautsprecher	20 W Cube x 2
	USB Type-A (Stromversorgung)	2 (USB 3.0, 5 V/2 A; USB 2.0, 5 V/900mA)
Netzteil ¹	Eingangsspannung	Gleichspannungseingang 100 – 240 V, 50/60 Hz (automatischer Wechsel)
Betriebsbedingungen	Temperatur	0 – 40 °C
	Feuchtigkeit	0 bis 90 % (nicht kondensierend)
Abmessungen	Physisch (B x H x T)	416 x 183 x 463 mm (16,37 x 7,20 x 18,23 Zoll)
Gewicht	Physisch	7,7 kg
Leistungsaufnahme	Ein	170 W (typisch)
	Aus	< 0,5 W (Bereitschaftsmodus)

¹ Bitte verwenden Sie nur das Netzteil von ViewSonic® oder von einer autorisierten Quelle.

Projektormäße

416 × 183 × 463 mm (B × H × T)

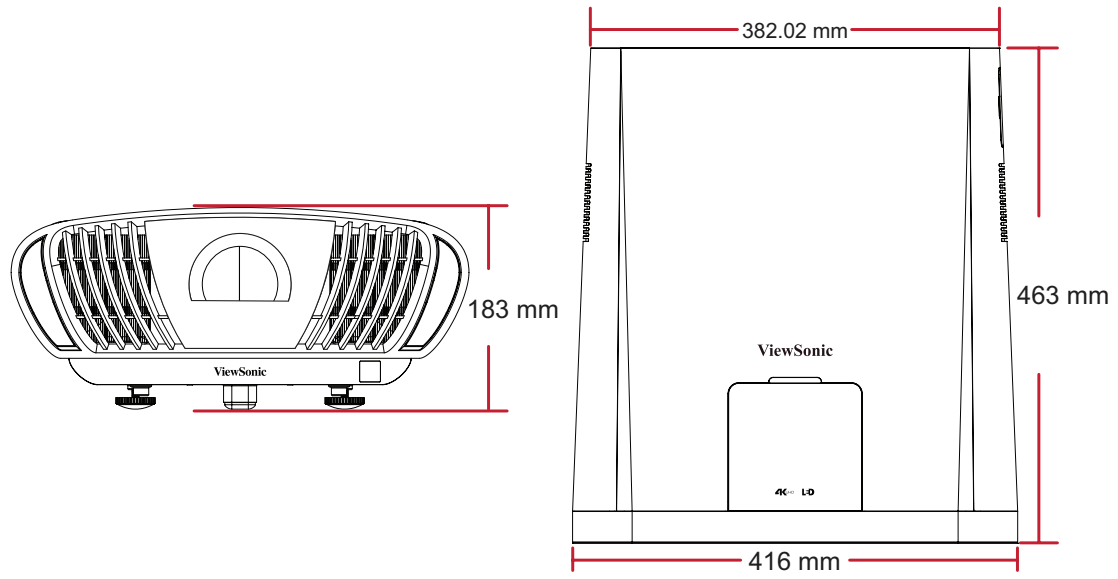

Timing-Tabelle

HDMI-Timing

Timing	Auflösung (Pixel)	Bildwiederholfrequenz (Hz)
SDTV (480i)	720 x 480	60
SDTV (480p)	720 x 480	60
SDTV (576i)	720 x 576	50
SDTV (576p)	720 x 576	50
HDTV (720p)	1280 x 720	50 / 60
HDTV (1080P)	1920 x 1080	24 / 25 / 30 / 50 / 60
HDTV (1080i)	1920 x 1080	50 / 60
UHDTV (4K)	3840x2160	24 / 25 / 30 / 50 /60
VGA	640 x 480	59 / 67/ 72 / 75 / 85
720 x 400	720 x 400	70
SVGA	800 x 600	56 / 60 / 72 / 75 / 85 / 120
832x624	832x624	75
XGA	1024 x 768	60 / 70 / 75 / 85
1024x576	1024x576	60
XGA+	1152 x 864	75
1152x870	1152x870	75
WXGA	1280 x 768	60 / 75 / 85
WXGA	1280 x 800	60 / 75 / 85
SVGA	1280 x 1024	60 / 75 / 85
1280 x 720	1280 x 720	120
1280 x 960	1280 x 960	60 / 85
HD	1360 x 768	60
WXGA+	1440 x 900	60 / 75 / 85
1400X1050	1400X1050	60
1600x1200	1600x1200	60
WSXGA+	1680x1050	60
WUXGA	1920 x 1200	60

IR-Steuerungstabelle

Funktion	Adresse		Code	Umgekehrt
	Byte 1	Byte 2	Byte 3	Byte 4
Zum Ein- und Ausschalten	83	F4	17	E8
Startseite	83	F4	16	E9
Fokus	83	F4	92	6D
Quelle	83	F4	40	BF
Einstellungen	83	F4	30	CF
Aufwärts	83	F4	0B	F4
Abwärts	83	F4	0C	F3
Links	83	F4	0E	F1
Rechts	83	F4	0F	F0
OK	83	F4	15	EA
Bluetooth	83	F4	A2	5D
Zurück	83	F4	28	D7
Stumm	83	F4	14	EB
Lautstärke +	83	F4	82	7D
Lautstärke -	83	F4	83	7C
Audiomodus	83	F4	9E	61

RS-232-Befehlstabelle

Funktion	Status	Aktion	Befehl
Ein/Aus	Schreiben	Ein	0x06 0x14 0x00 0x04 0x00 0x34 0x11 0x00 0x00 0x5D
		Aus	0x06 0x14 0x00 0x04 0x00 0x34 0x11 0x01 0x00 0x5E
	Lesen	Status (Hinweis 7)	0x07 0x14 0x00 0x05 0x00 0x34 0x00 0x00 0x11 0x00 0x5E
Höhenmodus	Schreiben	Aus	0x06 0x14 0x00 0x04 0x00 0x34 0x11 0x0C 0x00 0x69
		Ein	0x06 0x14 0x00 0x04 0x00 0x34 0x11 0x0C 0x01 0x6A
	Lesen	Status	0x07 0x14 0x00 0x05 0x00 0x34 0x00 0x00 0x11 0x0C 0x6A
Lichtquellen- modus	Schreiben	Normal	0x06 0x14 0x00 0x04 0x00 0x34 0x11 0x10 0x00 0x6D
		Öko	0x06 0x14 0x00 0x04 0x00 0x34 0x11 0x10 0x01 0x6E
		Dynamisches Schwarz 1	0x06 0x14 0x00 0x04 0x00 0x34 0x11 0x10 0x09 0x76
		Dynamisches Schwarz 2	0x06 0x14 0x00 0x04 0x00 0x34 0x11 0x10 0x0A 0x77
	Lesen	Status	0x07 0x14 0x00 0x05 0x00 0x34 0x00 0x00 0x11 0x10 0x6E
Projektor- position	Schreiben	Vorne Tisch	0x06 0x14 0x00 0x04 0x00 0x34 0x12 0x00 0x00 0x5E
		Hinten Tisch	0x06 0x14 0x00 0x04 0x00 0x34 0x12 0x00 0x01 0x5F
		Hinten Decke	0x06 0x14 0x00 0x04 0x00 0x34 0x12 0x00 0x02 0x60
		Vorne Decke	0x06 0x14 0x00 0x04 0x00 0x34 0x12 0x00 0x03 0x61
	Lesen	Status	0x07 0x14 0x00 0x05 0x00 0x34 0x00 0x00 0x12 0x00 0x5F

Funktion	Status	Aktion	Befehl
3D-Sync	Schreiben	Aus	0x06 0x14 0x00 0x04 0x00 0x34 0x12 0x20 0x00 0x7E
		Auto	0x06 0x14 0x00 0x04 0x00 0x34 0x12 0x20 0x01 0x7F
		Frame Sequential	0x06 0x14 0x00 0x04 0x00 0x34 0x12 0x20 0x02 0x80
		Top-Bottom	0x06 0x14 0x00 0x04 0x00 0x34 0x12 0x20 0x04 0x82
	Side-by-Side	0x06 0x14 0x00 0x04 0x00 0x34 0x12 0x20 0x05 0x83	
	Lesen	Status	0x07 0x14 0x00 0x05 0x00 0x34 0x00 0x00 0x12 0x20 0x7F
3D-Synchr. Umkehren	Schreiben	Aus	0x06 0x14 0x00 0x04 0x00 0x34 0x12 0x21 0x00 0x7F
		Ein	0x06 0x14 0x00 0x04 0x00 0x34 0x12 0x21 0x01 0x80
	Lesen	Status	0x07 0x14 0x00 0x05 0x00 0x34 0x00 0x00 0x12 0x21 0x80
Kontrast	Schreiben	Verringern	0x06 0x14 0x00 0x04 0x00 0x34 0x12 0x02 0x00 0x60
		Erhöhen	0x06 0x14 0x00 0x04 0x00 0x34 0x12 0x02 0x01 0x61
	Lesen	Lautstärke abrufen	0x07 0x14 0x00 0x05 0x00 0x34 0x00 0x00 0x12 0x02 0x61
Helligkeit	Schreiben	Verringern	0x06 0x14 0x00 0x04 0x00 0x34 0x12 0x03 0x00 0x61
		Erhöhen	0x06 0x14 0x00 0x04 0x00 0x34 0x12 0x03 0x01 0x62
	Lesen	Lautstärke abrufen	0x07 0x14 0x00 0x05 0x00 0x34 0x00 0x00 0x12 0x03 0x62

Funktion	Status	Aktion	Befehl
Seitenverhältnis	Schreiben	Auto	0x06 0x14 0x00 0x04 0x00 0x34 0x12 0x04 0x00 0x62
		4:3	0x06 0x14 0x00 0x04 0x00 0x34 0x12 0x04 0x02 0x64
		16:9	0x06 0x14 0x00 0x04 0x00 0x34 0x12 0x04 0x03 0x65
		16:10	0x06 0x14 0x00 0x04 0x00 0x34 0x12 0x04 0x04 0x66
		2,35:1	0x06 0x14 0x00 0x04 0x00 0x34 0x12 0x04 0x07 0x69
		Panorama	0x06 0x14 0x00 0x04 0x00 0x34 0x12 0x04 0x08 0x6A
	Nativ	0x06 0x14 0x00 0x04 0x00 0x34 0x12 0x04 0x09 0x6B	
	Lesen	Lautstärke abrufen	0x07 0x14 0x00 0x05 0x00 0x34 0x00 0x00 0x12 0x04 0x63
Horizontale Position	Schreiben	Nach rechts verschieben	0x06 0x14 0x00 0x04 0x00 0x34 0x12 0x06 0x01 0x65
		Nach links verschieben	0x06 0x14 0x00 0x04 0x00 0x34 0x12 0x06 0x00 0x64
	Lesen	Lautstärke abrufen	0x07 0x14 0x00 0x05 0x00 0x34 0x00 0x00 0x12 0x06 0x65
Vertikale Position	Schreiben	Nach oben verschieben	0x06 0x14 0x00 0x04 0x00 0x34 0x12 0x07 0x00 0x65
		Nach unten verschieben	0x06 0x14 0x00 0x04 0x00 0x34 0x12 0x07 0x01 0x66
	Lesen	Lautstärke abrufen	0x07 0x14 0x00 0x05 0x00 0x34 0x00 0x00 0x12 0x07 0x66
Farbtemperatur	Schreiben	6.500 K	0x06 0x14 0x00 0x04 0x00 0x34 0x12 0x08 0x01 0x67
		7.500 K	0x06 0x14 0x00 0x04 0x00 0x34 0x12 0x08 0x02 0x68
		9.300 K	0x06 0x14 0x00 0x04 0x00 0x34 0x12 0x08 0x04 0x6A
	Benutzer		
	Lesen	Status	0x07 0x14 0x00 0x05 0x00 0x34 0x00 0x00 0x12 0x08 0x67
Farbtemperatur - Rotverstärkung	Schreiben	Verringern	0x06 0x14 0x00 0x05 0x00 0x34 0x12 0x3A 0x00 0x00 0x99
		Erhöhen	0x06 0x14 0x00 0x05 0x00 0x34 0x12 0x3A 0x00 0x01 0x9A
	Lesen	Lautstärke abrufen	0x07 0x14 0x00 0x05 0x00 0x34 0x00 0x00 0x12 0x3B 0x9A

Funktion	Status	Aktion	Befehl
Farbtemperatur - Grünverstärkung	Schreiben	Verringern	0x06 0x14 0x00 0x05 0x00 0x34 0x12 0x3A 0x01 0x00 0x9A
		Erhöhen	0x06 0x14 0x00 0x05 0x00 0x34 0x12 0x3A 0x01 0x01 0x9B
	Lesen	Lautstärke abrufen	0x07 0x14 0x00 0x05 0x00 0x34 0x00 0x00 0x12 0x3C 0x9B
Farbtemperatur - Blauverstärkung	Schreiben	Verringern	0x06 0x14 0x00 0x05 0x00 0x34 0x12 0x3A 0x02 0x00 0x9B
		Erhöhen	0x06 0x14 0x00 0x05 0x00 0x34 0x12 0x3A 0x02 0x01 0x9C
	Lesen	Lautstärke abrufen	0x07 0x14 0x00 0x05 0x00 0x34 0x00 0x00 0x12 0x3D 0x9C
Farbtemperatur - Rotversatz	Schreiben	Verringern	0x06 0x14 0x00 0x05 0x00 0x34 0x12 0x3E 0x00 0x00 0x9
		Erhöhen	0x06 0x14 0x00 0x05 0x00 0x34 0x12 0x3E 0x00 0x01 0x9E
	Lesen	Lautstärke abrufen	0x07 0x14 0x00 0x05 0x00 0x34 0x00 0x00 0x12 0x3F 0x9E
Farbtemperatur - Grünversatz	Schreiben	Verringern	0x06 0x14 0x00 0x05 0x00 0x34 0x12 0x3E 0x01 0x00 0x9E
		Erhöhen	0x06 0x14 0x00 0x05 0x00 0x34 0x12 0x3E 0x01 0x01 0x9F
	Lesen	Lautstärke abrufen	0x07 0x14 0x00 0x05 0x00 0x34 0x00 0x00 0x12 0x40 0x9F
Farbtemperatur - Blauversatz	Schreiben	Verringern	0x06 0x14 0x00 0x05 0x00 0x34 0x12 0x3E 0x02 0x00 0x9F
		Erhöhen	0x06 0x14 0x00 0x05 0x00 0x34 0x12 0x3E 0x02 0x01 0xA0
	Lesen	Lautstärke abrufen	0x07 0x14 0x00 0x05 0x00 0x34 0x00 0x00 0x12 0x41 0xA0
Vertikale Trapezkorrektur	Schreiben	Verringern	0x06 0x14 0x00 0x04 0x00 0x34 0x12 0x0A 0x00 0x68
		Erhöhen	0x06 0x14 0x00 0x04 0x00 0x34 0x12 0x0A 0x01 0x69
	Lesen	Lautstärke abrufen	0x07 0x14 0x00 0x05 0x00 0x34 0x00 0x00 0x12 0x0A 0x69

Funktion	Status	Aktion	Befehl
Farbmodus	Schreiben	Am hellsten	0x06 0x14 0x00 0x04 0x00 0x34 0x12 0x0B 0x00 0x69
		TV	0x06 0x14 0x00 0x04 0x00 0x34 0x12 0x0B 0x1A 0x83
		Film	0x06 0x14 0x00 0x04 0x00 0x34 0x12 0x0B 0x01 0x6A
		Gaming	0x06 0x14 0x00 0x04 0x00 0x34 0x12 0x0B 0x12 0x7B
		ISF Tag	0x06 0x14 0x00 0x04 0x00 0x34 0x12 0x0B 0x16 0x7F
		ISF Nacht	0x06 0x14 0x00 0x04 0x00 0x34 0x12 0x0B 0x17 0x80
		Nutzer 1	0x06 0x14 0x00 0x04 0x00 0x34 0x12 0x0B 0x18 0x81
		Nutzer 2	0x06 0x14 0x00 0x04 0x00 0x34 0x12 0x0B 0x19 0x82
	Lesen	Lautstärke abrufen	0x07 0x14 0x00 0x05 0x00 0x34 0x00 0x00 0x05 0xCA 0x1C
Gamma	Schreiben	1.8	0x02 0x14 0x00 0x04 0x00 0x34 0x05 0xCA 0x00 0x1B
		2	0x02 0x14 0x00 0x04 0x00 0x34 0x05 0xCA 0x01 0x1C
		2.2	0x02 0x14 0x00 0x04 0x00 0x34 0x05 0xCA 0x02 0x1D
		2.35	0x02 0x14 0x00 0x04 0x00 0x34 0x05 0xCA 0x03 0x1E
		2.5	0x02 0x14 0x00 0x04 0x00 0x34 0x05 0xCA 0x04 0x1F
		sRGB	0x02 0x14 0x00 0x04 0x00 0x34 0x05 0xCA 0x05 0x20
		Kubisch	0x02 0x14 0x00 0x04 0x00 0x34 0x05 0xCA 0x06 0x21
	Lesen	Status	0x07 0x14 0x00 0x05 0x00 0x34 0x00 0x00 0x12 0x0B 0x6A
Aktuelle Farbeinstellungen rücksetzen	Schreiben	Rücksetzen	0x06 0x14 0x00 0x04 0x00 0x34 0x11 0x2A 0x00 0x87
ISF-Modu	Schreiben	Ein	0x06 0x14 0x00 0x04 0x00 0x34 0x12 0x38 0x01 0x97
		Aus	0x06 0x14 0x00 0x04 0x00 0x34 0x12 0x38 0x00 0x96
	Lesen	Status	0x07 0x14 0x00 0x05 0x00 0x34 0x00 0x00 0x12 0x38 0x97

Funktion	Status	Aktion	Befehl
HDR	Schreiben	Auto	0x06 0x14 0x00 0x04 0x00 0x34 0x12 0x39 0x00 0x97
		SDR	0x06 0x14 0x00 0x04 0x00 0x34 0x12 0x39 0x01 0x98
	Lesen	Status	0x07 0x14 0x00 0x05 0x00 0x34 0x00 0x00 0x11 0x2C 0x8A
EOTF	Schreiben	Gering	0x06 0x14 0x00 0x04 0x00 0x34 0x11 0x2C 0x00 0x89
		Mittel	0x06 0x14 0x00 0x04 0x00 0x34 0x11 0x2C 0x01 0x8A
		Hoch	0x06 0x14 0x00 0x04 0x00 0x34 0x11 0x2C 0x02 0x8B
	Lesen	Status	0x07 0x14 0x00 0x05 0x00 0x34 0x00 0x00 0x11 0x2D 0x8B
Frame Interpolation	Schreiben	Gering	0x06 0x14 0x00 0x04 0x00 0x34 0x11 0x2D 0x00 0x8A
		Mittel	0x06 0x14 0x00 0x04 0x00 0x34 0x11 0x2D 0x01 0x8B
		Hoch	0x06 0x14 0x00 0x04 0x00 0x34 0x11 0x2D 0x02 0x8C
	Lesen	Status	0x07 0x14 0x00 0x05 0x00 0x34 0x00 0x00 0x12 0x39 0x98
Primärfarben	Schreiben	R	0x06 0x14 0x00 0x04 0x00 0x34 0x12 0x10 0x00 0x6E
		G	0x06 0x14 0x00 0x04 0x00 0x34 0x12 0x10 0x01 0x6F
		B	0x06 0x14 0x00 0x04 0x00 0x34 0x12 0x10 0x02 0x70
		C	0x06 0x14 0x00 0x04 0x00 0x34 0x12 0x10 0x03 0x71
		M	0x06 0x14 0x00 0x04 0x00 0x34 0x12 0x10 0x04 0x72
		Y	0x06 0x14 0x00 0x04 0x00 0x34 0x12 0x10 0x05 0x73
	Lesen	Status	0x07 0x14 0x00 0x05 0x00 0x34 0x00 0x00 0x12 0x10 0x6F
Farbton	Schreiben	Verringern	0x06 0x14 0x00 0x04 0x00 0x34 0x12 0x11 0x00 0x6F
		Erhöhen	0x06 0x14 0x00 0x04 0x00 0x34 0x12 0x11 0x01 0x70
	Lesen	Lautstärke abrufen	0x07 0x14 0x00 0x05 0x00 0x34 0x00 0x00 0x12 0x11 0x70

Funktion	Status	Aktion	Befehl
Sättigung	Schreiben	Verringern	0x06 0x14 0x00 0x04 0x00 0x34 0x12 0x12 0x00 0x70
		Erhöhen	0x06 0x14 0x00 0x04 0x00 0x34 0x12 0x12 0x01 0x71
	Lesen	Lautstärke abrufen	0x07 0x14 0x00 0x05 0x00 0x34 0x00 0x00 0x12 0x12 0x71
Zunahme	Schreiben	Verringern	0x06 0x14 0x00 0x04 0x00 0x34 0x12 0x13 0x00 0x71
		Erhöhen	0x06 0x14 0x00 0x04 0x00 0x34 0x12 0x13 0x01 0x72
	Lesen	Lautstärke abrufen	0x07 0x14 0x00 0x05 0x00 0x34 0x00 0x00 0x12 0x13 0x72
Bildschärfe	Schreiben	Verringern	0x06 0x14 0x00 0x04 0x00 0x34 0x12 0x0E 0x00 0x6C
		Erhöhen	0x06 0x14 0x00 0x04 0x00 0x34 0x12 0x0E 0x01 0x6D
	Lesen	Lautstärke abrufen	0x07 0x14 0x00 0x05 0x00 0x34 0x00 0x00 0x12 0x0E 0x6D
Quelleneingang	Schreiben	Comp. 1	0x06 0x14 0x00 0x04 0x00 0x34 0x13 0x01 0x00 0x60
		HDMI 1	0x06 0x14 0x00 0x04 0x00 0x34 0x13 0x01 0x03 0x63
		HDMI 2	0x06 0x14 0x00 0x04 0x00 0x34 0x13 0x01 0x07 0x67
		HDMI 3	0x06 0x14 0x00 0x04 0x00 0x34 0x13 0x01 0x09 0x69
		HDMI 4	0x06 0x14 0x00 0x04 0x00 0x34 0x13 0x01 0x0e 0x6e
		USB1	0x06 0x14 0x00 0x04 0x00 0x34 0x13 0x01 0x1D 0x7D
		USB2	0x06 0x14 0x00 0x04 0x00 0x34 0x13 0x01 0x1E 0x7E
Audiomodus	Lesen	Lautstärke abrufen	0x07 0x14 0x00 0x05 0x00 0x34 0x00 0x00 0x14 0x05 0x66
	Schreiben	Film	0x06 0x14 0x00 0x04 0x00 0x34 0x14 0x05 0x04 0x69
		Musik	0x06 0x14 0x00 0x04 0x00 0x34 0x14 0x05 0x05 0x6A
		Benutzer	0x06 0x14 0x00 0x04 0x00 0x34 0x14 0x05 0x06 0x6B

Funktion	Status	Aktion	Befehl
S/PDIF	Schreiben	Ein	0x06 0x14 0x00 0x04 0x00 0x34 0x14 0x05 0x07 0x6C
		Aus	0x06 0x14 0x00 0x04 0x00 0x34 0x14 0x05 0x08 0x6D
	Lesen	Status	0x07 0x14 0x00 0x05 0x00 0x34 0x00 0x00 0x13 0x01 0x61
Stumm	Schreiben	Ein	0x06 0x14 0x00 0x04 0x00 0x34 0x14 0x00 0x01 0x61
		Aus	0x06 0x14 0x00 0x04 0x00 0x34 0x14 0x00 0x00 0x60
	Lesen	Status	0x07 0x14 0x00 0x05 0x00 0x34 0x00 0x00 0x14 0x00 0x61
Lautstärke	Schreiben	Verringern	0x06 0x14 0x00 0x04 0x00 0x34 0x14 0x02 0x00 0x62
		Erhöhen	0x06 0x14 0x00 0x04 0x00 0x34 0x14 0x01 0x00 0x61
		Wert einstellen	0x06 0x14 0x00 0x04 0x00 0x34 0x13 0x2A 0x11 0x9A
	Lesen	Lautstärke abrufen	0x07 0x14 0x00 0x05 0x00 0x34 0x00 0x00 0x14 0x03 0x64
Sprache	Schreiben	English	0x06 0x14 0x00 0x04 0x00 0x34 0x15 0x00 0x00 0x61
		Français	0x06 0x14 0x00 0x04 0x00 0x34 0x15 0x00 0x01 0x62
		Deutsch	0x06 0x14 0x00 0x04 0x00 0x34 0x15 0x00 0x02 0x63
		Italiano	0x06 0x14 0x00 0x04 0x00 0x34 0x15 0x00 0x03 0x64
		Español	0x06 0x14 0x00 0x04 0x00 0x34 0x15 0x00 0x04 0x65
		РУССКИЙ	0x06 0x14 0x00 0x04 0x00 0x34 0x15 0x00 0x05 0x66
		繁體中文	0x06 0x14 0x00 0x04 0x00 0x34 0x15 0x00 0x06 0x67
		简体中文	0x06 0x14 0x00 0x04 0x00 0x34 0x15 0x00 0x07 0x68
		日本語	0x06 0x14 0x00 0x04 0x00 0x34 0x15 0x00 0x08 0x69
		한국어	0x06 0x14 0x00 0x04 0x00 0x34 0x15 0x00 0x09 0x6A
Swedish	0x06 0x14 0x00 0x04 0x00 0x34 0x15 0x00 0x0a 0x6B		

Funktion	Status	Aktion	Befehl
Sprache	Schreiben	Dutch	0x06 0x14 0x00 0x04 0x00 0x34 0x15 0x00 0x0b 0x6C
		Turkish	0x06 0x14 0x00 0x04 0x00 0x34 0x15 0x00 0x0c 0x6D
		Czech	0x06 0x14 0x00 0x04 0x00 0x34 0x15 0x00 0x0d 0x6E
		Portugese	0x06 0x14 0x00 0x04 0x00 0x34 0x15 0x00 0x0e 0x6F
		Thai	0x06 0x14 0x00 0x04 0x00 0x34 0x15 0x00 0x0f 0x70
		Polish	0x06 0x14 0x00 0x04 0x00 0x34 0x15 0x00 0x10 0x71
		Finnish	0x06 0x14 0x00 0x04 0x00 0x34 0x15 0x00 0x11 0x72
		Arabic	0x06 0x14 0x00 0x04 0x00 0x34 0x15 0x00 0x12 0x73
		Indonesia	0x06 0x14 0x00 0x04 0x00 0x34 0x15 0x00 0x13 0x74
		Hindi	0x06 0x14 0x00 0x04 0x00 0x34 0x15 0x00 0x14 0x75
		Vietnamese	0x06 0x14 0x00 0x04 0x00 0x34 0x15 0x00 0x15 0x76
		Greek	0x06 0x14 0x00 0x04 0x00 0x34 0x15 0x00 0x16 0x77
		Lesen	Lautstärke abrufen
HDMI-Bereich	Schreiben	Voll (optimiert)	0x06 0x14 0x00 0x04 0x00 0x34 0x11 0x29 0x00 0x86
		Beschränkt (normal)	0x06 0x14 0x00 0x04 0x00 0x34 0x11 0x29 0x01 0x87
		Auto	0x06 0x14 0x00 0x04 0x00 0x34 0x11 0x29 0x02 0x88
		Lesen	Status
CEC	Schreiben	Aus	0x06 0x14 0x00 0x04 0x00 0x34 0x11 0x2B 0x00 0x88
		Ein	0x06 0x14 0x00 0x04 0x00 0x34 0x11 0x2B 0x01 0x89
		Lesen	Status

Funktion	Status	Aktion	Befehl
Fernbedienungs- taste	Schreiben	Menü/ Einstellungen	0x02 0x14 0x00 0x04 0x00 0x34 0x02 0x04 0x0F 0x61
		Beenden	0x02 0x14 0x00 0x04 0x00 0x34 0x02 0x04 0x13 0x65
		Oberseite	0x02 0x14 0x00 0x04 0x00 0x34 0x02 0x04 0x0B 0x5D
		Unterseite	0x02 0x14 0x00 0x04 0x00 0x34 0x02 0x04 0x0C 0x5E
		Links	0x02 0x14 0x00 0x04 0x00 0x34 0x02 0x04 0x0D 0x5F
		Rechts	0x02 0x14 0x00 0x04 0x00 0x34 0x02 0x04 0x0E 0x60
		Quelle	0x02 0x14 0x00 0x04 0x00 0x34 0x02 0x04 0x04 0x56
		Enter	0x02 0x14 0x00 0x04 0x00 0x34 0x02 0x04 0x15 0x67
		Startseite	0x06 0x14 0x00 0x04 0x00 0x34 0x11 0x35 0x00 0x92

Glossar

Dieser Abschnitt beschreibt das Standardglossar der in allen Projektormodellen verwendeten Begriffe. Alle Begriffe sind alphabetisch aufgelistet.

Hinweis: Einige Begriffe treffen auf Ihren Projektor möglicherweise nicht zu.

A Aspect Ratio (Seitenverhältnis)

Meint das Verhältnis zwischen Bildbreite und Bildhöhe.

B Brightest Mode (Hellster Modus)

Maximiert die Helligkeit des projizierten Bildes. Dieser Modus eignet sich für Umgebungen, in denen besonders intensive Helligkeit benötigt wird, bspw. bei Projektion in einem gut beleuchteten Raum.

Brightness (Helligkeit)

Passt die Helligkeitsstufen des Bildhintergrunds an

C CEC (Consumer Electronics Control)

Synchronisiert Ein-/Abschaltung über HDMI-Verbindung. Wenn ein Gerät, das ebenfalls die CEC-Funktion unterstützt, demnach mit dem HDMI-Eingang des Projektors verbunden ist, wird bei Abschaltung des Projektors auch das verbundene Gerät automatisch abgeschaltet. Wenn das verbundene Gerät eingeschaltet wird, wird auch der Projektor automatisch eingeschaltet.

Color (Farbe)

Passt die Farbsättigung an.

Color Temp (Farbtemperatur)

Ermöglicht die Auswahl spezifischer Farbtemperatureinstellungen zur weiteren Anpassung des Anzeigeerlebnisses.

Contrast (Kontrast)

Passt den Unterschied zwischen Bildhintergrund (Schwarzwert) und Vordergrund (Weißwert) an.

D Dynamic Black (Dynamisches Schwarz)

Diese Funktion verleiht Ihrem Bild mehr Tiefe, indem Licht- und Signalausgabe zur Schaffung eines beeindruckenden hohen Kontrastverhältnisses sanft angepasst werden. Helle Szenen erscheinen klar, während dunkle Szenen mit sattem Schwarz und beispiellosen Licht- und Schattendetails detailliert bleiben.

F Focus (Fokus)

Verbessern Sie manuell die Klarheit des projizierten Bildes.

G Gamma

Ermöglicht dem Nutzer die manuelle Auswahl der Grauskalenkurve des Projektors.

H HDMI Range (HDMI-Bereich)

Ermöglicht dem Nutzer die Auswahl des HDMI-Grauskalenbereichs zwischen 0 und 255 (Vollbereich), 16 bis 235 (begrenzter Bereich) oder Auto durch den erkannten Signaltyp.

HDR (High-Dynamic Range, hoher Dynamikumfang)

Wahrt die Helligkeitsstufe und verbessert Details im dunklen Bereich.

High Altitude Mode (Höhenmodus)

Optionaler Modus für Nutzer, die in einer Umgebung auf einer Höhe von 1.500 bis 3.000 m über dem Meeresspiegel leben, in denen die Temperatur zwischen 5 und 25 °C liegt. Durch Aktivierung wird die Kühlung und Leistung des Projektors verbessert.

I Information (Informationen)

Zeigt den Timing-Modus (Videosignaleingang), den Projektormodellnummer, die Seriennummer und die URL der ViewSonic®-Webseite.

Input Select (Eingangswahl)

Zum Umschalten zwischen verschiedenen Eingängen, die beim Projektor verfügbar sind.

K Keystone (Trapezkorrektur)

Verzerrung eines Bildes durch Projektion auf eine angewinkelte Fläche.

L Light Source Level (Lichtquellenlevel)

Verwenden Sie zur Anpassung von Helligkeit und Energieverbrauch Normal oder Eco (Öko).

M Movie Mode (Filmmodus)

Ein Bildmodus zur Wiedergabe lebendiger Filme, Videoclips von Digitalkameras oder DVs über den PC-Eingang. Optimal für schlecht beleuchtete Umgebungen.

S Sharpness (Bildschärfe)

Passt die Bildqualität an.

Problemlösung

Dieser Abschnitt beschreibt einige allgemeine Probleme, die bei Verwendung des Projektors auftreten könnten.

Problem	Lösungsvorschläge
Der Projektor schaltet sich nicht ein	<ul style="list-style-type: none">• Achten Sie darauf, dass das Netzkabel am Projektor und der Steckdose angeschlossen ist.• Falls die Kühlung nicht abgeschlossen wurde, warten Sie bitte, bis der Vorgang beendet ist. Versuchen Sie dann noch einmal, den Projektor einzuschalten.• Falls die obige Abhilfemaßnahme nicht hilft, versuchen Sie es mit einer anderen Steckdose oder testen Sie die Steckdose durch Anschließen eines anderen elektrischen Gerätes.
Es wird kein Bild angezeigt	<ul style="list-style-type: none">• Stellen Sie sicher, dass das Kabel der Videoquelle richtig angeschlossen und die Videoquelle eingeschaltet ist.• Falls die Eingangsquelle nicht automatisch ausgewählt wird, wählen Sie die richtige Quelle mit der Quellentaste am Projektor oder an der Fernbedienung.
Das Bild ist unscharf	<ul style="list-style-type: none">• Durch Anpassung des Fokus über die Fernbedienung können sie das Projektionsobjektiv richtig scharf stellen.• Stellen Sie sicher, dass Projektor und Leinwand richtig ausgerichtet sind. Passen Sie bei Bedarf die Höhe des Projektors sowie Projektionswinkel und -richtung an.
Die Fernbedienung funktioniert nicht	<ul style="list-style-type: none">• Stellen Sie sicher, dass sich keine Hindernisse zwischen Fernbedienung und Projektor befindet. Der Abstand darf maximal 8 m betragen.• Die Batterien sind möglicherweise erschöpft. Prüfen und ersetzen Sie sie bei Bedarf.

Wartung

Allgemeine Vorsichtsmaßnahmen

- Stellen Sie sicher, dass der Projektor ausgeschaltet und das Netzkabel von der Steckdose getrennt ist.
- Entfernen Sie niemals Teile vom Projektor. Wenden Sie sich an ViewSonic® oder einen Händler, wenn ein Teil des Projektors ersetzt werden muss.
- Sprühen oder schütten Sie niemals direkt Flüssigkeiten auf das Gehäuse.
- Gehen Sie vorsichtig mit dem Projektor um, da Kratzer bei dunkleren Projektoren auffälliger sind als bei helleren.

Objektiv reinigen

- Entfernen Sie Staub mit Druckluft (aus der Dose).
- Falls das Objektiv immer noch verschmutzt ist, verwenden Sie ein Objektivreinigungstuch oder feuchten Sie ein weiches Tuch mit Objektivreiniger an und wischen Sie die Oberfläche ab.

ACHTUNG: Reiben Sie niemals mit scheuernden Materialien über das Objektiv.

Gehäuse reinigen

- Verwenden Sie zum Entfernen von Schmutz oder Staub ein weiches, fusselfreies, trockenes Tuch.
- Falls das Gehäuse immer noch nicht sauber ist, tragen Sie eine geringe Menge eines nicht scheuernden, sanften Reinigungsmittels ohne Ammoniak oder Alkohol auf ein sauberes, weiches, fusselfreies Tuch auf; wischen Sie dann die Oberfläche ab.

ACHTUNG: Benutzen Sie niemals Wachs, Alkohol, Benzin, Verdünnung oder andere chemische Lösungsmittel.

Projektor lagern

Wenn sie den Projektor längere Zeit aufbewahren möchten:

- Stellen Sie sicher, dass sich Temperatur und Feuchtigkeit des Lagerortes innerhalb des empfohlenen Bereichs befinden.
- Ziehen Sie den höhenverstellbaren Fuß vollständig ein.
- Nehmen Sie die Batterien aus der Fernbedienung.
- Verpacken Sie den Projektor im Originalkarton oder auf ähnliche Weise.

Haftungsausschluss

- ViewSonic® empfiehlt keine ammoniak- oder alkoholhaltigen Reiniger für Objektiv oder Gehäuse. Bestimmte chemische Reinigungsmittel können das Objektiv und/oder das Gehäuse des Projektors beschädigen.
- ViewSonic® haftet nicht für Schäden, die durch den Einsatz solcher ammoniak- oder alkoholhaltigen Reinigungsmittel verursacht werden.

LED-Anzeigen

Licht	Status und Beschreibung
	
Ein/Aus	
Rot	Bereitschaftsmodus (5 s) (< 0,5 W)
Blau	Einschaltung
Blau	Normalbetrieb

> Informationen zu Richtlinien und Service

Informationen zur Konformität

Dieser Abschnitt behandelt sämtliche Verbindungsanforderungen und Erklärungen bezüglich behördlicher Vorschriften. Bestätigte entsprechende Anwendungen beziehen sich auf Typenschilder und relevante Kennzeichnungen am Gerät.

FCC-Erklärung

Dieses Gerät erfüllt Teil 15 der FCC-Regularien. Der Betrieb unterliegt den folgenden beiden Voraussetzungen: (1) Dieses Gerät darf keine Störungen verursachen, und 2) dieses Gerät muss jegliche empfangenen Störungen hinnehmen, einschließlich Störungen, die zu unbeabsichtigtem Betrieb führen können. Dieses Gerät wurde getestet und als mit den Grenzwerten für Digitalgeräte der Klasse B gemäß Teil 15 der FCC-Regularien übereinstimmend befunden.

Diese Grenzwerte wurden geschaffen, um angemessenen Schutz gegen Störungen beim Betrieb in Wohngebieten zu gewährleisten. Dieses Gerät erzeugt, verwendet und kann Hochfrequenzenergie abstrahlen und kann - falls nicht in Übereinstimmung mit den Bedienungsanweisungen installiert und verwendet - Störungen der Funkkommunikation verursachen. Allerdings ist nicht gewährleistet, dass es in bestimmten Installationen nicht zu Störungen kommt. Falls diese Ausrüstung Störungen des Radio- oder Fernsehempfangs verursachen sollte, was leicht durch Aus- und Einschalten der Ausrüstung herausgefunden werden kann, wird dem Anwender empfohlen, die Störung durch eine oder mehrere der folgenden Maßnahmen zu beseitigen:

- Neuausrichtung oder Neuplatzierung der Empfangsantenne(n).
- Vergrößern des Abstands zwischen Gerät und Empfänger.
- Anschluss des Gerätes an einen vom Stromkreis des Empfängers getrennten Stromkreis.
- Hinzuziehen des Händlers oder eines erfahrenen Radio-/Fernsehtechnikers.

Dieser Sender darf nicht gemeinsam mit jeglichen anderen Antennen oder Sendern an derselben Stelle installiert oder betrieben werden.

Das Gerät wurde getestet und als mit den Standards und Verfahren in FCC CFR Title 47, Part 15, Subpart C übereinstimmend befunden.

Warnung: Darüber hinaus können jegliche Änderungen oder Modifikationen, die nicht ausdrücklich von der für die Übereinstimmung verantwortlichen Stelle zugelassen sind, Ihre Berechtigung zum Betrieb des Gerätes erlöschen lassen.

FCC-Erklärung zur Strahlenbelastung

Diese Ausrüstung erfüllt die FCC-Hochfrequenzbelastungsgrenzwerte, die für ein unbeaufsichtigtes Umfeld festgelegt wurden. Der Endanwender muss bestimmte Bedienungsanweisungen einhalten, um die Vorschriften zur HF-Aussetzung zu erfüllen.

Dieser Sender darf nicht gemeinsam mit jeglichen anderen Antennen oder Sendern installiert oder betrieben werden. Dieses Gerät sollte so installiert und betrieben werden, dass grundsätzlich ein minimaler Abstand von 20 cm zwischen Sender und menschlichem Körper verbleibt.

Eine Bedienungsanleitung für ein Gerät, das beabsichtigt oder unbeabsichtigt Strahlung verursachen kann, muss den Nutzer darauf hinweisen, dass Änderungen oder Modifikationen, die nicht ausdrücklich von der für die Übereinstimmung verantwortlichen Stelle zugelassen wurden, die Berechtigung des Nutzers zum Betrieb der Ausrüstung erlöschen lassen.

IC-Erklärung

Dieses Gerät stimmt mit dem/den lizenzfreien RSS-Standard(s) von Industry Canada überein. Der Betrieb unterliegt den folgenden beiden Voraussetzungen: (1) Dieses Gerät darf keine Störungen verursachen, und (2) dieses Gerät muss jegliche empfangenen Störungen hinnehmen, einschließlich Störungen, die zu unbeabsichtigtem Betrieb führen können.

Le présent appareil est conforme aux CNR d'Industrie Canada applicables aux appareils radio exempts de licence. L'exploitation est autorisée aux deux conditions suivantes : (1) l'appareil ne doit pas produire de brouillage, et (2) l'utilisateur de l'appareil doit accepter tout brouillage radioélectrique subi, même si le brouillage est susceptible d'en compromettre le fonctionnement.

Erklärung zum Ländercode

Bei den auf den US-/kanadischen Märkten erhältlichen Produkten sind nur die Kanäle 1 bis 11 verfügbar. Die Auswahl anderer Kanäle ist nicht möglich.

Pour les produits disponibles aux États-Unis/Canada du marché, seul le canal 1 à 11 peuvent être exploités. Sélection d'autres canaux n'est pas possible.

IC-Erklärung zur Strahlenbelastung

Diese Ausrüstung erfüllt die IC RSS-102-Hochfrequenzbelastungsgrenzwerte, die für ein unbeaufsichtigtes Umfeld festgelegt wurden. Dieses Gerät sollte so installiert und betrieben werden, dass grundsätzlich ein minimaler Abstand von 20 cm zwischen Sender und menschlichem Körper verbleibt. Das Gerät für das Band 5150 bis 5825 MHz ist zur Reduzierung der Gefahr von Störungen bei mobilen Satellitensystemen, die denselben Kanal nutzen, nur für die Nutzung im Innenbereich vorgesehen.

Cet équipement est conforme aux limites d'exposition aux rayonnements IC établies pour un environnement non contrôlé. Cet équipement doit être installé et utilisé avec un minimum de 20cm de distance entre la source de rayonnement et votre corps. Les dispositifs fonctionnant dans la bande 5150-5825 MHz sont réservés uniquement pour une utilisation à l'intérieur afin de réduire les risques de brouillage préjudiciable aux systèmes de satellites mobiles utilisant les mêmes canaux.

CE-Konformität für europäische Länder

CE Dieses Gerät stimmt mit der EMV-Richtlinie 2014/30/EU und der Niederspannungsrichtlinie 2014/35/EU überein.

Folgende Informationen gelten nur für EU-Mitgliedstaaten:

Die rechts gezeigte Kennzeichnung erfolgt in Übereinstimmung mit der Richtlinie zur Entsorgung elektrischer und elektronischer Altgeräte 2012/19/EU (WEEE). Das Kennzeichen gibt an, dass das Gerät NICHT mit dem unsortierten Hausmüll entsorgt werden darf, sondern entsprechend örtlicher Gesetze an Rückgabe- und Sammelsysteme übergeben werden muss.



RoHS2-Konformitätserklärung

Dieses Produkt wurde in Übereinstimmung mit der Richtlinie 2011/65/EU des Europäischen Parlaments und des Rates zur Beschränkung des Einsatzes bestimmter gefährlicher Stoffe in Elektro- und Elektronikgeräte (RoHS2-Richtlinie) entwickelt und hergestellt und gilt als mit den vom Ausschuss für die Anpassung der Richtlinien an den technischen Fortschritt festgelegten maximalen Konzentrationen wie nachstehend gezeigt übereinstimmend:

Stoff	Empfohlene maximale Konzentration	Tatsächliche Konzentration
Blei (Pb)	0,1%	< 0,1%
Quecksilber (Hg)	0,1%	< 0,1%
Cadmium (Cd)	0,01%	< 0,01%
Sechswertiges Chrom (Cr6 ⁺)	0,1%	< 0,1%
Polybromierte Biphenyle (PBB)	0,1%	< 0,1%
Polybromierte Diphenylether (PBDE)	0,1%	< 0,1%
Bis(2-ethylhexyl)phthalat (DEHP)	0,1%	< 0,1%
Benzylbutylphthalat (BBP)	0,1%	< 0,1%
Dibutylphthalat (DBP)	0,1%	< 0,1%
Diisobutylphthalat (DIBP)	0,1%	< 0,1%

Bestimmte Komponenten des Produktes sind, wie oben erklärt, unter Anhang III der RoHS2-Richtlinien wie nachstehend angegeben ausgenommen. Beispiele der ausgenommenen Komponenten:

- Quecksilber in Kaltkathoden-Leuchtstofflampen und Leuchtstofflampen mit externer Elektrode (CCFL und EEFL) für besondere Zwecke mit nicht mehr als (je Lampe):
 - » Geringe Länge (500 mm):Maximal 3,5 mg pro Lampe.
 - » Mittlere Länge (> 500 mm und 1.500 mm):Maximal 5 mg pro Lampe.
 - » Große Länge (> 1.500 mm):Maximal 13 mg pro Lampe.
- Blei in Glas von Kathodenstrahlröhren.
- Blei in Glas von Leuchtstoffröhren mit nicht mehr als 0,2 Gewichtsprozent.
- Blei als Legierungselement in Aluminium mit bis zu 0,4 Gewichtsprozent.
- Kupferlegierung mit bis zu 4 Gewichtsprozent.
- Blei in Lötmitteln mit hohem Schmelzpunkt (z. B. bleibasierte Legierungen mit 85 Gewichtsprozent Blei oder mehr).
- Elektrische und elektronische Komponenten mit Blei in Glas oder Keramik mit Ausnahme anderer dielektrischer Keramik in Kondensatoren, z. B. piezoelektronischen Geräten, oder in Glas- oder Keramik-Matrix-Verbundwerkstoffen.

- **Akku:**

- » Extrem hohe oder niedrige Temperaturen, denen ein Akku während der Benutzung, Lagerung oder des Transports ausgesetzt sein kann; geringer Luftdruck in großer Höhe.
- » Ersatz eines Akkus durch einen falschen Typ kann eine Sicherheitsvorkehrung außer Kraft setzen (z. B. bei einigen Lithium-Akkus).
- » Entsorgung eines Akkus in Feuer oder einem heißen Ofen; mechanische Beschädigung oder Durchtrennung eines Akkus, was zu einer Explosion führen kann.
- » Lagerung eines Akkus an Orten mit extrem hoher Temperatur; kann eine Explosion oder das Auslaufen brennbarer Flüssigkeiten oder Gase zur Folge haben.
- » Aussetzung eines Akkus gegenüber extrem niedrigem Luftdruck, kann eine Explosion oder das Auslaufen brennbarer Flüssigkeiten oder Gase zur Folge haben.

Indische Beschränkung zu gefährlichen Stoffen

Erklärung zur Beschränkung gefährlicher Stoffe (Indien). Dieses Produkt stimmt mit der „India E-waste Rule 2011“ überein, die den Einsatz von Blei, Quecksilber, sechswertigem Chrom, polybromierten Biphenylen oder polybromierten Diphenylethern in Konzentrationen von mehr als 0,1 Gewichtsprozent und 0,01 Gewichtsprozent bei Cadmium untersagt, unter Berücksichtigung der Ausnahmen in Schedule 2 der Vorschrift.

Entsorgung zum Ende der Einsatzzeit

ViewSonic® nimmt den Umweltschutz sehr ernst, verpflichtet sich daher zu umweltfreundlichen Lebens- und Arbeitsweisen. Vielen Dank für Ihre Mitwirkung an einem intelligenteren, umweltfreundlicheren Einsatz moderner Computertechnik. Mehr dazu erfahren Sie auf den ViewSonic®-Internetseiten.

USA und Kanada:

<http://www.viewsonic.com/company/green/recycle-program/>

Europa:

<http://www.viewsoniceurope.com/eu/support/call-desk/>

Taiwan:

<https://recycle.epa.gov.tw/>

Hinweise zum Urheberrecht

Copyright© ViewSonic® Corporation, 2020. Alle Rechte vorbehalten.

Macintosh und Power Macintosh sind eingetragene Marken von Apple Inc.

Microsoft, Windows und das Windows-Logo sind eingetragene Marken der Microsoft Corporation in den Vereinigten Staaten und anderen Ländern.

ViewSonic®, das Drei-Vögel-Logo, OnView, ViewMatch und ViewMeter sind eingetragene Marken der ViewSonic® Corporation.

VESA ist eine eingetragene Marke der Video Electronics Standards Association. DPMS, DisplayPort und DDC sind Marken der VESA.

ENERGY STAR® ist eine eingetragene Marke der US-amerikanischen Umweltschutzbehörde (Environmental Protection Agency, EPA).

Als ENERGY STAR®-Partner erklärt die ViewSonic® Corporation, dass dieses Produkt die ENERGY STAR®-Richtlinien für Energieeffizienz erfüllt.

Haftungsausschluss: Die ViewSonic® Corporation haftet nicht für technische oder inhaltliche Fehler sowie für Auslassungen dieser Dokumentation. Ferner übernimmt die ViewSonic Corporation keine Haftung für Folgeschäden, die durch Einsatz der Begleitmaterialien oder Nutzung und Leistung des Produktes entstehen.

Im Zuge ständiger Qualitätsverbesserung behält sich die ViewSonic® Corporation vor, technische Daten des Produktes ohne Vorankündigung zu ändern. Die Angaben in diesem Dokument können daher Änderungen unterworfen werden.

Kein Teil dieses Dokumentes darf ohne vorherige schriftliche Genehmigung der ViewSonic® Corporation kopiert, reproduziert oder übertragen werden.

Kundendienst

Beachten Sie für technischen Support oder Produktservice die nachstehende Tabelle oder wenden Sie sich an Ihren Händler.

Hinweis: Sie müssen die Seriennummer des Produktes angeben.

Land/Region	Webseite	Land/Region	Webseite
Asien-Pazifik-Raum und Afrika			
Australia	www.viewsonic.com/au/	Bangladesh	www.viewsonic.com/bd/
中国 (China)	www.viewsonic.com.cn	香港 (繁體中文)	www.viewsonic.com/hk/
Hong Kong (English)	www.viewsonic.com/hk-en/	India	www.viewsonic.com/in/
Indonesia	www.viewsonic.com/id/	Israel	www.viewsonic.com/il/
日本 (Japan)	www.viewsonic.com/jp/	Korea	www.viewsonic.com/kr/
Malaysia	www.viewsonic.com/my/	Middle East	www.viewsonic.com/me/
Myanmar	www.viewsonic.com/mm/	Nepal	www.viewsonic.com/np/
New Zealand	www.viewsonic.com/nz/	Pakistan	www.viewsonic.com/pk/
Philippines	www.viewsonic.com/ph/	Singapore	www.viewsonic.com/sg/
臺灣 (Taiwan)	www.viewsonic.com/tw/	ประเทศไทย	www.viewsonic.com/th/
Việt Nam	www.viewsonic.com/vn/	South Africa & Mauritius	www.viewsonic.com/za/
Amerika			
United States	www.viewsonic.com/us	Canada	www.viewsonic.com/us
Latin America	www.viewsonic.com/la		
Europa			
Europe	www.viewsonic.com/eu/	France	www.viewsonic.com/fr/
Deutschland	www.viewsonic.com/de/	Қазақстан	www.viewsonic.com/kz/
Россия	www.viewsonic.com/ru/	España	www.viewsonic.com/es/
Türkiye	www.viewsonic.com/tr/	Україна	www.viewsonic.com/ua/
United Kingdom	www.viewsonic.com/uk/		

Eingeschränkte Garantie

ViewSonic®-Projektor

Folgendes wird von der Garantie abgedeckt:

ViewSonic® gewährleistet, dass Produkte des Unternehmens bei normalem Gebrauch während des Gewährleistungszeitraums keine Material- und Verarbeitungsfehler aufweisen. Erweist sich ein Produkt während des Gewährleistungszeitraums als defekt hinsichtlich Material oder Verarbeitung, liegt es im alleinigen Ermessen von ViewSonic®, das Produkt zu reparieren oder durch ein gleichwertiges Produkt auszutauschen. Das Austauschprodukt oder Ersatzteile können wiederaufbereitete oder reparierte Teile oder Komponenten enthalten.

Eingeschränkte allgemeine Garantie über drei (3) Jahre:

Unterliegt der stärker beschränkten nachstehend aufgeführten Garantie über ein (1) Jahr. Nord- und Südamerika: Drei (3) Jahre Garantie auf alle Teile mit Ausnahme der Lampe, drei (3) Jahre auf Verarbeitung und ein (1) Jahr auf Originallampe ab Erstkaufdatum.

Andere Regionen oder Länder: Garantieinformationen können Sie bei Ihrem örtlichen Händler oder Ihrer örtlichen ViewSonic®-Niederlassung einholen.

Eingeschränkte Garantie bei intensiver Nutzung über ein (1) Jahr:

Bei intensiver Nutzung, bei der die Nutzung des Projektors mehr als vierzehn (14) Stunden pro Tag umfasst. Nord- und Südamerika: Ein (1) Jahr Garantie auf alle Teile mit Ausnahme der Lampe, ein (1) Jahr auf Verarbeitung und neunzig (90) Jahre auf Originallampe ab Erstkaufdatum. Europa: Ein (1) Jahr Garantie auf alle Teile mit Ausnahme der Lampe, ein (1) Jahr auf Verarbeitung und neunzig (90) Jahre auf Originallampe ab Erstkaufdatum. Andere Regionen oder Länder: Garantieinformationen können Sie bei Ihrem örtlichen Händler oder Ihrer örtlichen ViewSonic®-Niederlassung einholen. Lampengarantie unterliegt allgemeinen Geschäftsbedingungen, Verifizierung und Zulassung. Gilt nur für die vom Hersteller installierte Lampe. Alle separat erworbenen Zubehörlampen sind durch eine 90-tägige Garantie abgedeckt.

Die Garantie gilt für:

Garantieleistungen können nur durch den Erstkäufer wahrgenommen werden.

Dies wird nicht von der Garantie abgedeckt:

1. Jegliche Produkte, deren Seriennummer unkenntlich gemacht, verändert oder entfernt wurde.

- 2. Schäden, Minderungen oder Fehlfunktionen, die durch Folgendes entstehen:**
- » Unfall, Missbrauch, Fahrlässigkeit, Brand, Wasser, Blitzschlag, höhere Gewalt, nicht autorisierte Veränderungen des Produktes, Nichteinhaltung der mit dem Produkt gelieferten Bedienungsanweisungen.
 - » Betrieb außerhalb der Produktspezifikationen.
 - » Betrieb des Produktes für andere als die vorgesehenen Zwecke oder unter ungewöhnlichen Bedingungen.
 - » Reparaturen oder versuchte Reparaturen durch nicht von ViewSonic® autorisierte Personen oder Institutionen.
 - » Jeglichen Schäden am Produkt aufgrund des Transports.
 - » Entfernen oder Installation des Produkts.
 - » Ursachen außerhalb des Produkts wie Stromschwankungen oder -ausfälle.
 - » Verwendung von Komponenten oder Teilen, die nicht ViewSonics Spezifikationen entsprechen.
 - » Normaler Verschleiß.
 - » Jeglichen sonstigen Ursachen, die sich nicht auf einen Produktdefekt beziehen.
- 3. Kosten für Installation, Außerbetriebsetzung und Einrichtung.**

So nehmen Sie Garantieleistungen wahr:

- 1.** Informationen zur Wahrnehmung von Leistungen im Rahmen der Garantie erhalten Sie vom ViewSonic®-Kundendienst (siehe „Kundendienst“-Seite). Sie müssen die Seriennummer des Produktes angeben.
- 2.** Zur Inanspruchnahme von Garantieleistungen benötigen Sie: a) Originalrechnung, b) Ihr Name, c) Ihre Anschrift, d) Problembeschreibung und e) Seriennummer des Produktes.
- 3.** Übergeben oder senden Sie das Produkt ausreichend frankiert in der Originalverpackung an den autorisierten ViewSonic®-Kundendienst oder direkt an ViewSonic®.
- 4.** Zusätzliche Informationen und Anschriften des nächsten ViewSonic®-Kundendienstes erhalten Sie von ViewSonic®.

Einschränkung impliziter Gewährleistungen:

Es gibt keinerlei Gewährleistungen, ob ausdrücklich oder implizit, welche sich über den hierin erwähnten Umfang hinaus erstrecken; dies gilt auch für implizite Gewährleistungen von Markttauglichkeit und Eignung für einen bestimmten Zweck.

Schadensausschluss:

ViewSonics Haftung beschränkt sich auf die Kosten für Reparatur oder Austausch des Produktes. ViewSonic® haftet nicht für:

1. Durch Defekte des Produktes verursachte Schäden an sonstigem Eigentum, Schäden, die durch Unannehmlichkeiten, Nichtnutzbarkeit des Produktes, Zeitverluste, entgangenen Gewinn, entgangene Geschäftsgelegenheiten, Verlust ideeller Werte, Beeinflussung geschäftlicher Beziehungen eintreten sowie sämtliche sonstigen kommerziellen Verluste, auch wenn auf die Möglichkeit des Eintretens solcher Schäden hingewiesen wurde.
2. Jegliche sonstigen Schäden, ob beiläufig, in Folge oder auf andere Weise.
3. Jegliche Forderungen seitens jeglicher Dritten an den Kunden.

Wechselwirkungen mit örtlichen Gesetzen:

Diese Garantie verleiht Ihnen spezifische gesetzliche Rechte; eventuelle weitere Rechte, die je nach örtlicher Behörde variieren, werden dadurch nicht berührt. In manchen lokalen Regierungen sind Ausschluss oder Einschränkung impliziter Gewährleistungen, beiläufiger oder Folgeschäden nicht zulässig; daher gelten die obigen Einschränkungen und Ausschlüsse eventuell nicht für Sie.

Vertrieb außerhalb der USA und Kanadas:

Bei Fragen zur Garantie und zu Serviceleistungen zu ViewSonic®-Produkten, die außerhalb der USA und Kanadas vertrieben werden, wenden Sie sich an ViewSonic® oder Ihren ViewSonic®-Händler vor Ort.

Die Garantiezeit dieses Produktes auf dem chinesischen Festland (ausgenommen Hongkong, Macau und Taiwan) unterliegt den Bedingungen und Konditionen der Wartungsgarantiekarte.

Nutzer in Europa und Russland finden sämtliche Einzelheiten zur Garantie unter: <http://www.viewsonic.com/eu/> unter „Informationen zu Kundendienst/Garantie“.



ViewSonic®
See the difference®