



# Bedienungsanleitung

## celexon Leinwand Rollo Economy



Vielen Dank für den Kauf dieses Produkts.

Für eine optimale Leistung und Sicherheit lesen Sie diese Anweisungen bitte sorgfältig durch, bevor Sie dieses Produkt anschließen oder betreiben. Bitte bewahren Sie diese Anleitung für eine spätere Verwendung auf.

## WARNHINWEISE

Diese Bedienungsanleitung dient dazu, Sie mit der Funktionsweise dieses Produktes vertraut zu machen. Bewahren Sie diese Anleitung daher gut auf, damit Sie jederzeit darauf zugreifen können.

- Bitte beachten Sie vor der Montage das beiliegende Datenblatt mit weiteren Sicherheits- und Verwendungshinweisen.
- Beginnen Sie nicht mit der Montage, bevor Sie die komplette Bedienungsanleitung gelesen und diese verstanden haben.
- Führen Sie die Installation mit einer weiteren Person durch um eine sichere Montage zu gewährleisten.
- Entnehmen Sie das Produkt der Verpackung und entfernen alle Verpackungsmaterialien. Achten Sie darauf, dass sich kein Verpackungsmaterial am oder im Produkt befindet. Sollten Sie Verpackungsbeschädigungen feststellen, prüfen Sie zusätzlich ob Beschädigungen am Produkt zu finden sind. Sollten Sie äußerliche Beschädigungen an dem Gerät oder unerwartete oder unübliche Funktionsweisen feststellen, darf das Produkt nicht weiter genutzt werden. Kontaktieren Sie umgehend den Händler, bei dem Sie das Produkt gekauft haben oder celexon direkt (Web: [www.celexon.de](http://www.celexon.de), Mail: [info@celexon.de](mailto:info@celexon.de)) für weitere Informationen.
- Um einen störungsfreien Betrieb sicherzustellen, darf das Produkt ausschließlich in Innenbereichen eingesetzt werden, es ist NICHT zur Nutzung im Freien geeignet.
- Die Nutzung des Geräts und Zubehörteile ist Kindern unter 16 Jahren verboten.
- Sorgen Sie dafür, dass keine Kinder mit dem Produkt spielen oder sich ohne Aufsicht in dessen Nähe aufhalten. Personen dürfen sich nicht unter dem Produkt (hängende Lasten) aufhalten.
- Ein Umbauen oder Verändern des Produktes ist untersagt und beeinträchtigt die Produktsicherheit!
- **Achtung Verletzungsgefahr!** Öffnen Sie das Produkt niemals eigenmächtig. Führen Sie Reparaturen nie selbst aus!
- Dieses Produkt darf nur in unverändertem, unbeschädigtem Originalzustand verwendet werden.
- Verwenden Sie das Produkt nicht in der Nähe von Gas- oder Wassergeräten oder in staubiger Umgebung.
- Behandeln Sie das Produkt sorgfältig. Es kann durch Stöße, Schläge oder

Fall aus bereits geringer Höhe beschädigt werden

- Halten Sie das Produkt fern von Feuchtigkeit und Hitze.
- Tauchen Sie das Produkt niemals in Wasser oder andere Flüssigkeiten.
- Verwenden Sie das Produkt nur in seiner bestimmungsgemäßen Art und Weise. Eine anderweitige Verwendung kann zu Personenschäden, Beschädigungen am Produkt oder dessen Umgebung führen.
- Ziehen Sie die Schrauben fest, aber überdrehen diese nicht. Ein zu festes Anziehen (z.B. Durch Verwendung eines Akkuschraubendrehers) kann Schäden verursachen und den sicheren Halt der Leinwand beeinträchtigen.
- Hängende Lasten müssen mindestens zweimal jährlich auf Festigkeit und Tragfähigkeit geprüft werden. Achten Sie besonders auf die seitlichen Kapfen. Diese dürfen nicht beschädigt oder gerissen sein, sonst muss das Produkt unmittelbar demontiert werden, da die Last komplett über die Kapfen getragen wird!
- Bei Nichtbeachtung obiger Anweisungen kann es zu Personenschäden und Beschädigungen des Produktes oder Geräten die daran angeschlossen sind kommen. Auch kann bei fehlerhafter Installation oder Verwendung die Garantie erlöschen.
- Wenn Sie beim Verwenden des Produktes unsicher sind, kontaktieren Sie Fachpersonal, Ihren Händler oder celexon direkt (Web: [www.celexon.de](http://www.celexon.de), Mail: [info@celexon.de](mailto:info@celexon.de)).
- Technische Änderungen und Irrtümer vorbehalten.

Der Hersteller übernimmt keine Verantwortung für Sachschäden oder Personenschäden, wenn die Leinwand außerhalb der empfohlenen Spezifikationen verwendet wird, oder bei unsachgemäßer Installation. Verwenden Sie diese Leinwand **nicht in der Nähe von Heizungen oder Klimaanlage**. Montieren Sie das Produkt ebenfalls **nicht in direktem Sonnenlicht oder vor einem Fenster**. Aufgrund der temperaturempfindlichen PVC Oberfläche kann es zu nachhaltiger Beschädigung des Projektionstuchs kommen.

Wir empfehlen Ihnen, nach der Lieferung ca. 2 Stunden mit der Montage zu warten. So kann sich die Leinwand akklimatisieren; besonders wenn die Leinwand von kalter in eine warme Umgebung (oder umgekehrt) gebracht wird.

Bitte **vermeiden Sie jegliche Flecken auf der Tuchoberfläche**. Diese könnten sich möglicherweise nicht mehr entfernen lassen. Die Projektionsfläche nach jeder Nutzung stets wieder einfahren.

## **HAFTUNGSAUSSCHLUSS**

Die Angaben in diesem Dokument können ohne vorherige Ankündigung durch den Hersteller geändert werden. Änderungen werden jeweils in den folgenden Versionen dieses Handbuchs ergänzt. Irrtümer ausgeschlossen.

## **PFLEGEHINWEIS**

Reinigen Sie die Leinwand NIEMALS mit Alkohol oder anderen Reinigungsmitteln, die Lösungsmittel enthalten. Benutzen Sie nur ein weiches und sauberes Tuch. Mit einer milden Seifenlauge (max. 5%) kann gegebenenfalls Schmutz von der Oberfläche entfernt werden. Vermeiden Sie unbedingt den Kontakt mit spitzen oder scharfen Gegenständen. Diese könnten das Projektionstuch nachhaltig beschädigen. Weitere Hinweise entnehmen Sie den beiliegenden Leinwandhinweisen.

## LIEFERUMFANG



1x Leinwand

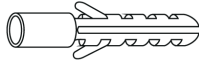

4x Kunststoff-Dübel



4x Schrauben

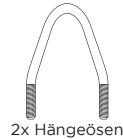

2x Hängeösen

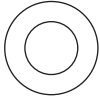

4x Unterlegscheiben



4x Mutter

## INSTALLATIONSHINWEIS

Installieren Sie die Leinwand an einer für alle Betrachter gut sichtbaren Position! Die optimale Installationshöhe entspricht der Position der Betrachter bei ausgefahrenem Tuch: Augenhöhe = unteres Drittel der Bildfläche.

Die Leinwand kann an der Wand/ Decke installiert oder an der Decke an Haken (nicht im Lieferumfang enthalten) aufgehängt werden. Bitte achten Sie darauf, dass die metallischen Unterlegscheiben auch bei der Wand- und Deckenmontage verwendet werden, da sonst keine sichere Installation gewährleistet werden kann. Das beiliegende Montagematerial ist für eine massive Steinwand gedacht. Beschaffen Sie sich ggf. passendes Montagematerial für Ihren Installationsuntergrund.

## MONTAGE AN DER DECKE (ÜBER ÖSEN)

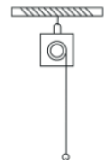

Bringen Sie die Ösen mit den Unterlegscheiben und den Muttern an den Seitenkappen an und messen den Abstand zwischen den Ösen. Markieren Sie die Punkte an der Decke und achten darauf, dass die Ösen in Flucht zu einander und parallel zur Wand ausgerichtet sind. Bohren Sie die Löcher an den Markierungen im passenden Durchmesser zu den eingesetzten Haken vor, schrauben diese fest in die Decke (gem. Angaben des Herstellers und der Last der Leinwand entsprechend) und hängen die Leinwand ein.

## MONTAGE AN DER DECKE (GESCHRAUBT)

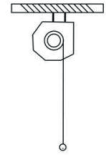

Messen Sie den Abstand der Löcher in den Seitenkappen (Zwei pro Kappe) und übertragen diese auf die Decke. Bohren Sie die Löcher an den Markierungen im passenden Durchmesser zum Montagematerial vor, setzen dieses ein und schrauben die Leinwand fest.

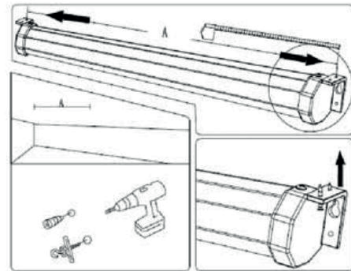

Achten Sie auf Parallelität der Löcher zur Wand! Nutzen Sie für Ihren Untergrund passende Dübel und Schrauben.

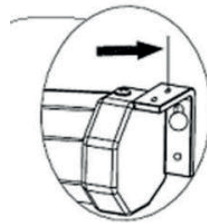

**Achtung:** Schrauben nicht zu fest anziehen! Wenn Sie Risse in den Kappen feststellen, müssen diese ausgewechselt werden! Die Leinwand darf nicht mit beschädigten Kappen genutzt und muss ggf. sofort abgehängt werden. Bitte achten Sie darauf, dass die metallischen Unterlegplatten / Scheiben auch bei der Wand- und Deckenmontage verwendet werden, da sonst keine sichere Installation gewährleistet werden kann.

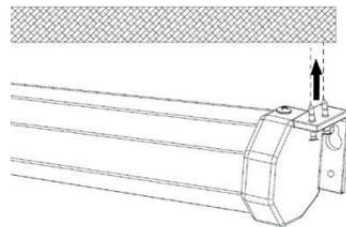

## MONTAGE AN DER WAND

Messen Sie den Abstand der Löcher in den Seitenkappen (Zwei pro Kappe) und übertragen diese auf die Wand. Bohren Sie die Löcher an den Markierungen im passenden Durchmesser zum Montagematerial vor und setzen das Material ein. Achten Sie darauf, dass die Bohrungen absolut waagrecht sind (Wasserwaage!).

Nutzen Sie für Ihren Untergrund passende Dübel und Schrauben. Schrauben Sie die beiden oberen Schrauben bis auf 1 cm in die Wand und hängen die Leinwand beidseitig jeweils in das obere Loch.

Achten Sie darauf, dass die Leinwand gerade und in Waage installiert ist. Ziehen Sie die Schrauben fest und bringen jeweils beidseitig die unteren Schrauben in der Seitenkappe an.

**Achtung:** Schrauben nicht zu fest anziehen! Wenn Sie Risse in den Kappen feststellen, müssen diese ausgewechselt werden! Die Leinwand darf nicht mit beschädigten Kappen genutzt und muss ggf. sofort abgehängt werden. Bitte achten Sie darauf, dass die metallischen Unterlegplatten / Scheiben auch bei der Wand- und Deckenmontage verwendet werden, da sonst keine sichere Installation gewährleistet werden kann.

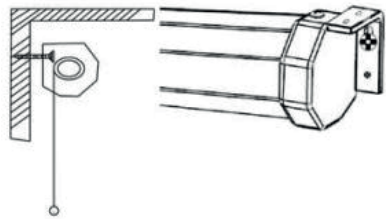
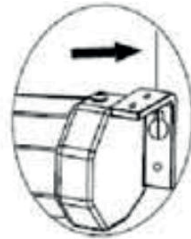
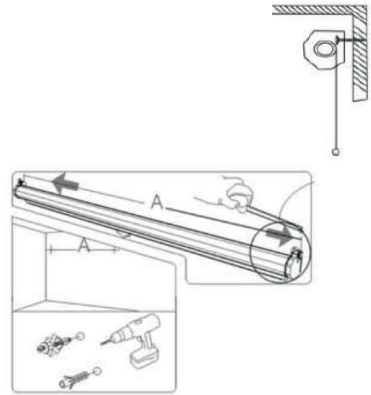

## BEDIENUNG

### SCHRITT 1: DIE LEINWAND HERUNTER ZIEHEN

Ziehen Sie das Tuch am Griff der Beschwerungsstange bis zur gewünschten Position heraus (Fig. 1). Warten Sie 1-2 Sekunden und lassen den Griff langsam los, bis die Leinwand arretiert. Die Leinwand kann in verschiedenen Stufen arretiert werden.

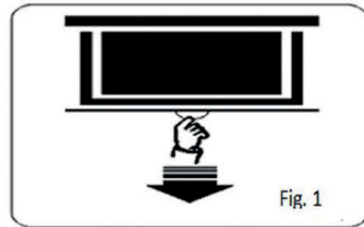

### SCHRITT 2: DIE LEINWAND HINAUF FAHREN

Ziehen Sie das Tuch einige Zentimeter zügig nach unten, damit der Rollomechanismus entsperrt wird (Fig. 2). Wenn die Arretierung sich löst, spüren Sie ein leichtes Einzug. Führen Sie die Leinwand mit gleichmäßiger Geschwindigkeit lotrecht nach oben. Lassen Sie die Leinwand nicht ungeführt nach oben einfahren, da sonst die Beschwerungsstange ungebremst in das Gehäuse einfährt - durch den abrupten Einzug kann das Gehäuse und die Seitenkappen beschädigt werden und die Leinwand herabfallen und Personen verletzen! Bitte beachten: die Leinwand nie ganz bis zum Ende ausziehen, da sie dann nicht mehr gelöst und nach oben geführt werden kann. Auf Stopp-Sticker oben am Tuch achten.

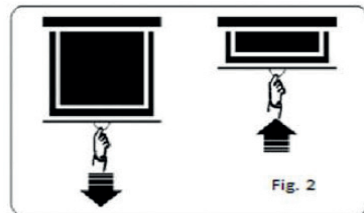





# User Manual

## celexon Manual Economy



Thank you for purchasing this product.  
For optimum performance and safety, please read these instructions carefully before connecting or operating this product. Please retain these instructions for future reference.

## WARNINGS

The purpose of these operating instructions is to familiarise you with the operation of this this product. Therefore, keep these instructions in a safe place so that you can refer to it at any time.

- Before installation, please refer to the enclosed data sheet for further safety and use instructions.
- Do not begin installation until you have fully read and understood the complete operating instructions.
- This product should only be installed by qualified personnel with mechanical and electrical knowledge.
- Carry out the installation with another person to ensure safe installation.
- Remove the product from its packaging and remove all packaging materials.
- Make sure that no packaging material is on or in the product. If you notice any damage to the packaging, also check for damage to the product.
- If you notice any external damage to the appliance or any unexpected or unusual functioning, do not use the product further. Immediately contact the dealer from whom youyou purchased the product or celexon directly (Web: [www.celexon.co.uk](http://www.celexon.co.uk), Mail: [info@celexon.co.uk](mailto:info@celexon.co.uk)) for further information. To ensure trouble-free operation, the product may only be used indoors. It is NOT suitable for outdoor use.
- The use of the appliance and accessories is forbidden to children under 16 years of age.
- Ensure that no children play with the appliance or are in the vicinity without supervision.
- Modifying or altering the product may compromise product safety.
- Caution: Risk of injury! Never open the product yourself unauthorised. Never carry out repairs yourself!
- This product can only be used under the standard technical parameters.
- Do not use the product near corrosive gas, water or in a dusty environment.
- Handle the product with care. It can be damaged by knocks, blows or drops from even a small height.
- Keep the product away from moisture and heat. Never immerse the product in water or other liquids.
- Use the product only in the manner for which it is intended. Use for any

other purpose may result in damage to the product or its surroundings.

- Carry out the installation with another person to ensure safe installation
- Technische Änderungen und Irrtümer vorbehalten.
- Tighten the screws, but do not overtighten them. Overtightening (e.g.tightening using a cordless screwdriver) can cause damage and impair the secure hold of the screen.
- Suspended loads must be checked at least twice a year for strength and load-bearing capacity at least twice a year.
- Children should not use the screen or play under it unsupervised.
- Failure to follow the above instructions may result in personal injury and damage to the product or equipment. Incorrect installation or use may also invalidate the warranty
- If you are unsure about the use of the product, please contact your
- specialist personnel, your dealer or celexon directly (Web: [www.celexon.co.uk](http://www.celexon.co.uk), Mail: [info@celexon.co.uk](mailto:info@celexon.co.uk))
- Technical changes and errors expected.

The manufacturer accepts no responsibility for damage to property or personal injury if the screen is used outside the recommended specifications or for improper installation. Do not use this screen near heaters or air conditioners. Also do not mount product in direct sunlight or in front of a window. Due to the temperature-sensitive PVC surface, the projection screen may be permanently damaged.

We recommend that you wait approx. 2 hours after delivery before installing the projection screen.This allows the projection screen to acclimatise, especially if the screen is moved from a cold to a warm environment.

Please avoid any stains on the surface of the fabric. These may not be able to be removed.

## **DISCLAIMER**

The information in this document is subject to change without notice by the manufacturer. Changes will be added to subsequent versions of this manual. The manufacturer does not guarantee or warrant for the correctness of the information in this document.

## **CARE INSTRUCTIONS**

NEVER clean the screen with alcohol or other cleaning agents that contain solvents. Use only a soft and clean cloth. A mild soap solution (max 5%) may be used to remove dirt from the surface. Avoid contact with sharp or pointed objects as these could permanently damage the projection screen fabric. Further instructions can be found in the enclosed projection screen instructions.

## IN THE BOX



1x Screen

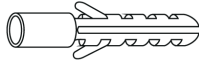

4x Plastic dowel



4 x Screws

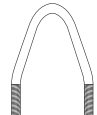

4 x Ceiling loops



4x washers



4x Nuts

## INSTALLATION NOTES

Install the screen in a position that is fully visible to all viewers! The optimum installation height corresponds to the position of the viewers in the centre of the screen with the screen fabric extended: eye level = lower third of the screen surface.

The screen can be installed on the wall/ceiling or hung from the ceiling on hooks (the eyelets are already on the side cap). For wall or ceiling installation only, the eyelets should be removed in advance). Please make sure that the metal shims are also used for wall and ceiling mounting, otherwise safe installation cannot be guaranteed).

The enclosed installation material is intended for a solid stone wall. If necessary, obtain suitable mounting material for your installation surface.

## CEILING MOUNTING (VIA EYELETS)

Attach the eyelets to the two side caps and measure the distance between them. Mark the points on the ceiling and make sure that the eyelets are aligned with each other and parallel to the wall. Pre-drill the holes at the markings with the right diameter drill bit for the hooks and mounting material, fix them to the ceiling and hang the screen.

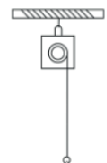

## MOUNTING ON THE CEILING (SCREWED)

Measure the distance between the holes in the side caps (two per cap) and transfer them to the ceiling. Drill the holes at the markings with the right diameter drillbit for the diameter of the mounting material, insert and screw the screen in place tightly. Make sure that the holes are parallel to the wall! Use dowels and screws suitable for your mounting surface.

**Caution:** Do not overtighten the screws! If you notice cracks in the caps they must be replaced! The screen must not be used with cracked caps. Please ensure that the metal plates are also used for wall and ceiling mounting, otherwise a safe installation cannot be guaranteed).

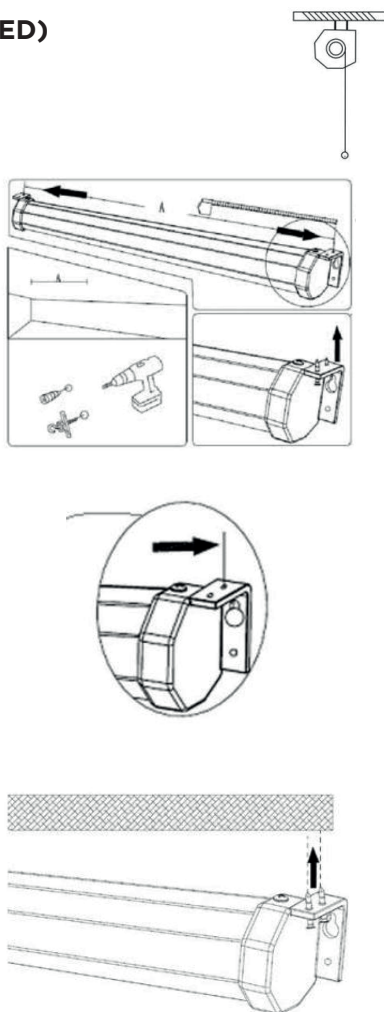

## MOUNTING ON THE WALL

Measure the distance between the holes in the side caps (two per cap) and transfer them to the wall.

Drill the holes at the markings with the holes with the right diameter for the mounting material and make sure that the drill holes are absolutely level (Use a spirit level!).

Use dowels and screws that are suitable for your mounting surface. Screw the two upper screws into the wall most of the way and hang the screen from both sides into the upper hole. Make sure that the screen is installed straight and level. Tighten the screws and then tighten the lower screws on both sides of the screen.

**Caution:** Do not overtighten the screws! If you notice cracks in the caps they must be replaced! The screen must not be used with cracked caps. Please ensure that the metal shims are also used for wall and ceiling mounting, otherwise a safe installation cannot be guaranteed).

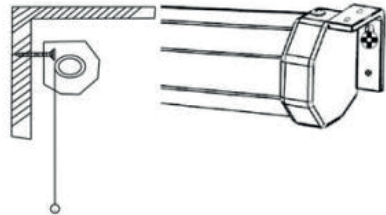
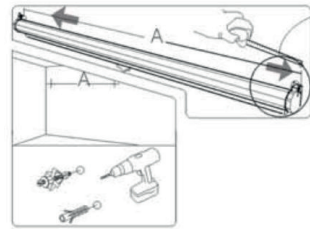
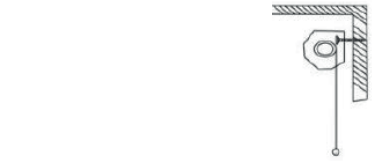

## OPERATION

### STEP 1: PULL DOWN THE SCREEN

Pull the fabric by the handle of the weighted bar to the desired position (Fig. 1). Wait 1-2 seconds and slowly release the handle until the screen locks. The screen can be locked at multiple lengths.

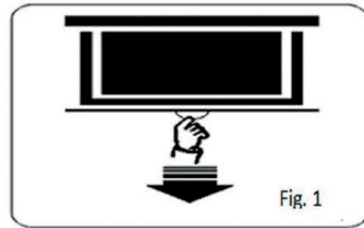

### STEP 2: RETRACT THE SCREEN

Pull the fabric down a few centimetres quickly so that the mechanism is unlocked (Fig. 2).

When the lock is released, you will feel a slight retraction. Move the screen vertically upwards at an even speed. Do not allow the screen to retract upwards without being guided, otherwise the bar will enter the housing at great speed and the abrupt force can damage the screen and side caps. The screen could fall down and injure people! Please note: Never pull the screen all the way to the end, as it can then no longer be retracted.

Look out for the stop sticker at the top of the screen fabric and do not go beyond it.

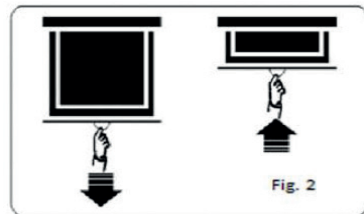





# Manuel d'utilisation

## celexon Manuel Economy



Nous vous remercions d'avoir acheté cet article.

Pour des performances et une sécurité optimales, veuillez lire attentivement ces instructions avant d'installer ou d'utiliser ce produit. Veuillez conserver ce manuel pour une utilisation ultérieure.

## AVERTISSEMENTS

Ce mode d'emploi a pour but de vous familiariser avec le fonctionnement de ce produit. Conservez donc soigneusement ce manuel afin de pouvoir y accéder à tout moment.

- Avant de procéder au montage, veuillez consulter la fiche technique jointe contenant d'autres consignes de sécurité et d'utilisation.
- Ne commencez pas le montage avant d'avoir lu et compris l'intégralité du mode d'emploi.
- Effectuez l'installation avec une autre personne afin de garantir un montage sûr.
- Retirez le produit de son emballage et enlevez tous les matériaux d'emballage. Veillez à ce qu'aucun matériau d'emballage ne se trouve sur ou dans le produit. Si vous constatez des dommages sur l'emballage, vérifiez également si le produit est endommagé. Si vous constatez des dommages extérieurs sur le produit ou un fonctionnement inattendu ou inhabituel, l'écran ne doit plus être utilisé. Contactez immédiatement le revendeur chez qui vous avez acheté le produit ou directement le fabricant celexon (Web: [www.celexon.fr](http://www.celexon.fr), Mail: [info@celexon.fr](mailto:info@celexon.fr)) pour plus d'informations.
- Pour garantir un fonctionnement sans problème, le produit doit être utilisé exclusivement à l'intérieur, il n'est PAS adapté à une utilisation en extérieur.
- L'utilisation de l'appareil et de ses accessoires est interdite aux enfants de moins de 16 ans.
- Veillez à ce que les enfants ne jouent pas avec le produit et ne se trouvent pas à proximité sans surveillance. Les personnes ne doivent pas se tenir sous le produit (charges suspendues).
- Toute transformation ou modification du produit est interdite et porte atteinte à la sécurité du produit!
- **Attention au risque de blessure!** Ne démontez jamais le produit de votre propre chef. N'effectuez jamais de réparations vous-même!
- Ce produit ne doit être utilisé que dans son état d'origine, non modifié et non endommagé.
- N'utilisez pas le produit à proximité d'appareils à gaz ou à eau ou dans un environnement poussiéreux.
- Manipulez le produit avec soin. Il peut être endommagé par des chocs, des coups ou des chutes, même de faible hauteur.
- Gardez le produit à l'abri de l'humidité et de la chaleur.

- Ne plongez jamais le produit dans l'eau ou dans d'autres liquides.
- N'utilisez le produit que de la manière pour laquelle il a été conçu. Toute autre utilisation peut entraîner des blessures corporelles, des dommages au produit ou à son environnement.
- Lorsque vous serrez les vis, ne les serrez pas trop. Un serrage excessif (par exemple à l'aide d'une visseuse électrique) peut entraîner des dommages et compromettre la bonne tenue de l'écran.
- Les charges suspendues doivent être contrôlées au moins deux fois par an pour vérifier leur solidité et leur capacité de charge. Faites particulièrement attention aux capuchons latéraux. Ceux-ci ne doivent pas être endommagés ou fissurés, sinon le produit doit être immédiatement démonté, car la charge est entièrement supportée par les capuchons!
- Le non-respect des instructions ci-dessus peut entraîner des dommages corporels et endommager le produit ou les appareils qui y sont raccordés. La garantie peut également être annulée en cas d'installation ou d'utilisation incorrecte.
- Si vous avez des doutes sur l'utilisation du produit, contactez le personnel spécialisé, votre revendeur ou le fabricant celexon directement (Web: [www.celexon.fr](http://www.celexon.fr), Mail: [info@celexon.fr](mailto:info@celexon.fr)).
- Sous réserve de modifications techniques et d'erreurs.

Le fabricant décline toute responsabilité en cas de dommages matériels ou corporels si l'écran est utilisé en dehors des spécifications recommandées ou s'il n'est pas installé correctement. N'utilisez pas cet écran **à proximité d'un chauffage ou d'un climatiseur**. N'installez pas non plus le produit **à la lumière directe du soleil ou devant une fenêtre**. En raison de la surface en PVC sensible à la température, la toile de projection peut être endommagée de manière durable.

Nous vous recommandons d'attendre environ 2 heures après la livraison avant de procéder au montage. Cela permet à la toile de s'acclimater ; en particulier lorsque la toile est déplacée d'un environnement froid à un environnement chaud (ou inversement).

Veuillez éviter de faire des tâches sur la surface de la toile. Celles-ci pourraient ne plus pouvoir être enlevées. Remontez toujours la toile après chaque utilisation.

## **AVIS DE NON-RESPONSABILITÉ**

Les informations contenues dans ce document peuvent être modifiées sans préavis par le fabricant. Les modifications seront toujours ajoutées dans les versions suivantes de ce manuel. Toute erreur est exclue.

## **CONSEIL D'ENTRETIEN**

Ne nettoyez JAMAIS la toile avec de l'alcool ou d'autres produits de nettoyage contenant des solvants. Utilisez uniquement un chiffon doux et propre. Une solution savonneuse douce (max. 5%) peut éventuellement éliminer la saleté de la surface. Évitez absolument tout contact avec des objets pointus ou tranchants. Ceux-ci pourraient endommager durablement la toile de projection. Pour de plus amples informations, veuillez consulter les instructions relatives à l'écran.

## CONTENU DE LA LIVRAISON



1x écran de projection



4x chevilles en plastique



4x vis

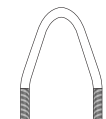

2x anneaux de suspension

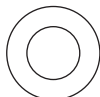

4x cales



4x écrou

## CONSEIL D'INSTALLATION

Installez l'écran à un endroit bien visible pour tous les spectateurs ! La hauteur d'installation optimale correspond à la position des spectateurs assis lorsque la toile est déployée : hauteur des yeux = tiers inférieur de la surface de l'image.

L'écran peut être installé au mur/plafond ou suspendu au plafond à l'aide de crochets (non fournis). Veillez à ce que les cales métalliques soient utilisées pour chaque installation, que ce soit au mur ou au plafond, avec ou sans les crochets, sinon une installation sûre ne peut pas être garantie. Le matériel de montage fourni est destiné à un mur en pierre massif. Le cas échéant, procurez-vous le matériel de montage adapté à votre support d'installation.

## MONTAGE AU PLAFOND (AVEC LES ANNEAUX)

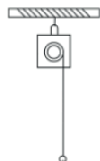

Fixez les anneaux aux deux capuchons latéraux à l'aide des cales et des écrous et mesurez la distance entre les anneaux. Marquez les points au plafond en veillant à ce que les anneaux soient alignés ensemble et parallèles au mur. Percez les trous au niveau des marques au diamètre correspondant aux crochets utilisés, vissez-les fermement dans le plafond (selon les indications du fabricant et en fonction de la charge de la toile) et venez accrocher l'écran en installant les anneaux dans les crochets.

## MONTAGE AU PLAFOND (VISSÉ)

Mesurez l'espacement des trous des capuchons latéraux (deux par capuchon) et reportez-les sur le plafond. (Vérifiez que les trous choisis soient bien ceux qui se trouvent sur la partie haute du capuchon, sur la surface parallèle au plafond). Pré-percez les trous au niveau des marques au diamètre correspondant au matériel de montage, insérez les chevilles et vissez l'écran.

Veillez à ce que les trous soient parallèles au mur! Utilisez des chevilles et des vis adaptées à votre plafond.

**Attention:** ne pas trop serrer les vis!  
Si vous constatez des fissures dans les capuchons, ceux-ci doivent être remplacés! L'écran ne doit pas être utilisé avec des capuchons endommagés et doit, le cas échéant, être décroché immédiatement.

Veillez à ce que les cales / rondelles métalliques soient également utilisées pour le montage au mur et au plafond, sinon aucune installation sûre ne peut être garantie.

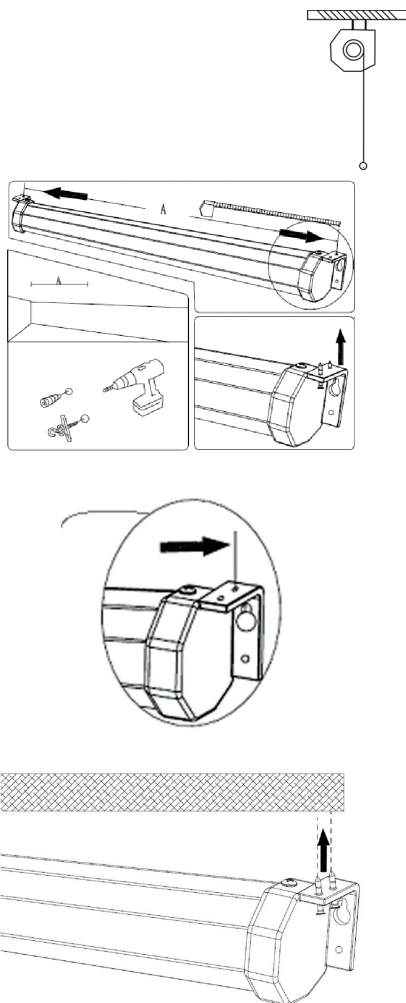

## MONTAGE SUR UN MUR

Mesurez l'espacement des trous des capuchons latéraux (deux par capuchon) et reportez-les sur le mur. (Vérifiez que les trous choisis soient bien ceux qui se trouvent sur la partie arrière du capuchon, sur la surface parallèle au mur). Pré-percez les trous au niveau des marques au diamètre correspondant au matériel de montage et insérez les chevilles. Veillez à ce que les trous soient parfaitement horizontaux (utilisez un niveau à bulle!).

Utilisez des chevilles et des vis adaptées à votre mur. Vissez les deux vis supérieures jusqu'à 1 cm dans le mur et accrochez l'écran des deux côtés dans le trou supérieur des capuchons.

Veillez à ce que l'écran soit installé bien droit et à niveau. Serrez les vis et placez des deux côtés les vis inférieures dans les capuchons latéraux.

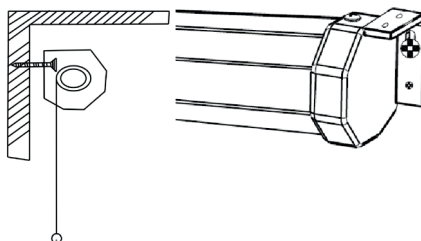
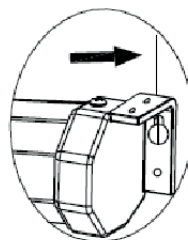
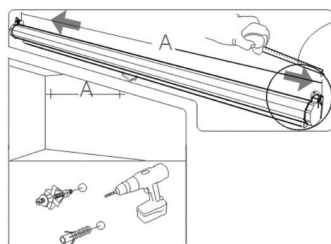
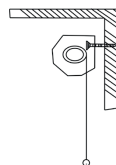

**Attention:** ne pas trop serrer les vis! Si vous constatez des fissures dans les capuchons, ceux-ci doivent être remplacés! L'écran ne doit pas être utilisé avec des capuchons endommagés et doit, le cas échéant, être décroché immédiatement.

Veillez à ce que les cales / rondelles métalliques soient également utilisées pour le montage au mur et au plafond, sinon aucune installation sûre ne peut être garantie.

## FONCTIONNEMENT

### ÉTAPE 1: DESCENDRE L'ÉCRAN

Tirez la toile par la poignée de la barre de lestage jusqu'à la position souhaitée (Fig. 1). Attendez 1 à 2 secondes et relâchez lentement la poignée jusqu'à ce que la toile se bloque. La toile peut être bloquée à différents niveaux.

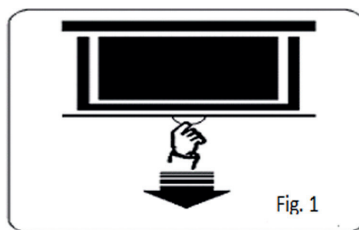

### ÉTAPE 2: REMONTER L'ÉCRAN

Tirez rapidement la toile de quelques centimètres vers le bas pour débloquer le mécanisme de l'enrouleur (Fig. 2).

Lorsque le blocage se libère, vous sentez une légère traction. Remontez la toile à la verticale à une vitesse régulière, tout en la retenant bien. Ne laissez pas l'écran remonter tout seul sans le guider, sinon la barre de lestage viendra taper violemment sur le carter - la remontée brutale peut endommager le carter et les capuchons latéraux et ainsi faire tomber l'écran et blesser des personnes!

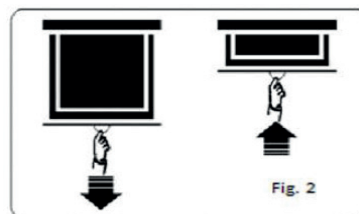





# Manual de usuario

## celexon manual Economy



Gracias por comprar este producto.

Para un rendimiento y seguridad óptima, lea atentamente estas instrucciones antes de conectar o utilizar este producto. Conserve estas instrucciones para futuras consultas.

## ADVERTENCIAS

El objetivo de este manual de instrucciones es para que se familiarice con el funcionamiento de este producto. Por lo tanto, guarde estas instrucciones en un lugar seguro, para que puedas consultarlo en cualquier momento.

- Antes del montaje, consulte la hoja de datos adjunta con más instrucciones de seguridad y uso.
- No inicie la instalación hasta que haya leído y comprendido todo el manual de instrucciones.
- Para garantizar una instalación segura, realice la instalación con otra persona.
- Saque el producto de su embalaje y retire todos los materiales de relleno. Asegúrese de que no hay material de embalaje sobre o dentro del producto.
- Si observa algún daño en el embalaje, compruebe también si el producto está dañado.
- Si observa algún daño externo en la unidad o un funcionamiento inesperado o inusual, no siga utilizando el producto y póngase inmediatamente en contacto con el distribuidor autorizado, donde compró el producto o celexon directamente: [www.celexon.es](http://www.celexon.es); [info@celexon.es](mailto:info@celexon.es) para más información.
- Para garantizar un funcionamiento sin problemas, el producto sólo puede utilizarse en interiores, NO es adecuado para su uso en exteriores o al aire libre.
- El uso del aparato y de los accesorios está prohibido a los menores de 16 años.
- Asegúrese de que ningún niño juegue con el producto o esté cerca de él sin supervisión. Las personas no deben permanecer bajo el producto (cargas suspendidas).
- La transformación o modificación del producto está prohibida y perjudica la seguridad del mismo.
- Precaución: ¡Riesgo de lesiones! No abra nunca el producto sin autorización. Nunca realice las reparaciones usted mismo.
- Este producto sólo puede utilizarse en su estado original, sin modificaciones y sin daños.
- No utilice el producto cerca de equipos de gas o agua o en un entorno polvoriento.

- Manipule el producto con cuidado. Puede resultar dañado por golpes, choques o caídas, incluso desde poca altura.
- Mantenga el producto alejado de la humedad y el calor.
- Nunca sumerja el producto en agua u otros líquidos.
- Utilice el producto sólo de la manera en que fue diseñado. Cualquier otro uso puede provocar lesiones personales, daños al producto o a su entorno.
- Al apretar los tornillos, no los apriete en exceso. Un apriete excesivo, por ejemplo, con un destornillador eléctrico, puede causar daños y comprometer el buen funcionamiento de la pantalla.
- Las cargas suspendidas deben ser revisadas al menos dos veces al año para comprobar su resistencia y capacidad de carga. Preste especial atención a las tapas laterales. Estos no deben estar dañados o agrietados, de lo contrario el producto debe ser desmontado inmediatamente, ya que la carga está completamente soportada por las tapas.
- Si no se siguen las instrucciones anteriores, pueden producirse lesiones personales y daños en el producto o en los dispositivos conectados a él. La garantía también puede quedar anulada en caso de instalación o uso incorrecto.
- Si tiene alguna duda sobre el uso del producto, póngase en contacto con el personal especializado, con su distribuidor o con el fabricante celexon directamente: [www.celexon.es](http://www.celexon.es), [info@celexon.es](mailto:info@celexon.es).
- Se reservan los cambios y errores técnicos.

El fabricante no acepta ninguna responsabilidad por daños materiales o personales si la pantalla se utiliza fuera de las especificaciones recomendadas o si se instala incorrectamente.

No utilice esta pantalla cerca de calefactores o aires acondicionados. Tampoco coloque este producto a la luz directa del sol o frente a una ventana. Debido a la superficie de PVC sensible a la temperatura, pueden producirse daños permanentes en la superficie de la pantalla de proyección.

Le recomendamos que espere unas 2 horas después de la entrega antes de instalar la pantalla de proyección.

Esto permitirá que la pantalla se aclimate, especialmente cuando se traslade de un entorno frío a uno cálido (o viceversa).

Por favor, evite cualquier mancha en la superficie del lienzo. Es posible que no pueda ser eliminado.

Retraiga siempre la pantalla de proyección después de cada uso.

## **EXONERACIÓN DE RESPONSABILIDAD**

La información contenida en este documento está sujeta a cambios sin previo aviso por parte del fabricante. Los cambios se incorporarán siempre en las versiones posteriores de este manual. Se excluyen los errores.

## **RECOMENDACIONES DE MANTENIMIENTO**

NUNCA limpie el tejido con alcohol u otros productos de limpieza que contengan disolventes. Utilice sólo un paño suave y limpio. Una solución jabonosa suave (máx. 5%) puede eliminar la suciedad de la superficie. Evite el contacto con objetos afilados o puntiagudos. Estos pueden causar daños permanentes en la pantalla de proyección. Para más información, consulte las instrucciones de la pantalla.

## CONTENIDO DE LA ENTREGA



1x Pantalla



4x Tacos de plástico



4x Tornillos

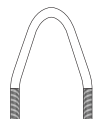

2x argollas de suspensión

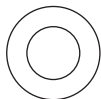

4x láminas/cuñas



4x tuerca

## INSTRUCCIONES DE INSTALACIÓN

Instale la pantalla en un lugar claramente visible para todos los espectadores. La altura óptima de instalación es la posición de los espectadores sentados con la pantalla desplegada: nivel de los ojos = tercio inferior del área de la imagen.

La pantalla puede montarse en la pared/techo o suspenderse del techo con ganchos (no suministrados). Asegúrese de que se utilizan cuñas metálicas para cada instalación, ya sea en la pared o en el techo, con o sin los ganchos, ya que de lo contrario no se puede garantizar una instalación segura. El material de montaje suministrado está pensado para una pared de piedra maciza. Si es necesario, obtenga el material de montaje adecuado para su superficie de instalación.

### MONTAJE EN EL TECHO (CON ARGOLLAS)

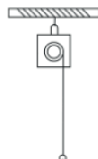

Fije los anillos a las dos tapas laterales con las cuñas y las tuercas y mida la distancia entre las argollas. Marque los puntos en el techo, asegurándose de que las argollas estén alineadas y paralelas a la pared.

Taladre los agujeros en las marcas al diámetro de los ganchos utilizados, atorníllelos firmemente en el techo (según las instrucciones del fabricante y en función de la carga de la tela) y cuelgue la pantalla instalando las anillas en los ganchos.

## MONTAJE EN EL TECHO (ATORNILLADO)

Mida la distancia entre los agujeros de las tapas laterales (dos por tapa) y transfíralos al techo (asegúrese de que los agujeros elegidos son los de la parte superior de la tapa, en la superficie paralela al techo)

Taladre previamente los agujeros en las marcas con el diámetro correcto para el material de montaje, inserte los tacos y atornille la pantalla en su lugar.

Asegúrese de que los agujeros son paralelos a la pared. Utilice tacos y tornillos adecuados para su techo.

**Atención:** ¡No apriete demasiado los tornillos! Si encuentra grietas en las tapas laterales, deben ser sustituidas. La pantalla no debe utilizarse con tapas dañadas y debe retirarse inmediatamente si es necesario.

Por favor, asegúrese de que también se utilizan calzos cuñas / arandelas metálicas para el montaje en la pared y en el techo, de lo contrario no se puede garantizar una instalación segura.

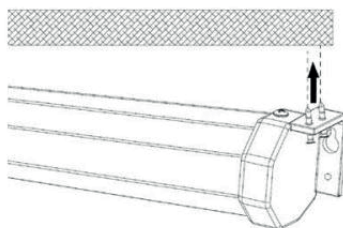
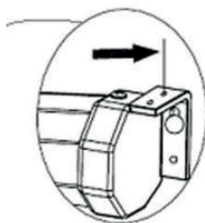
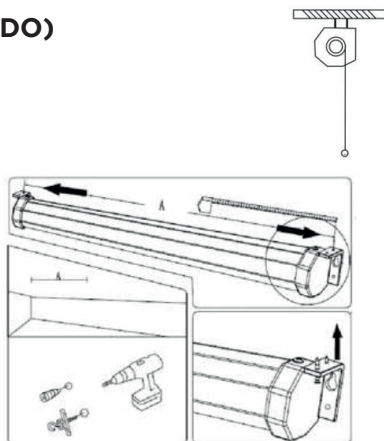

## MONTAJE EN LA PARED

Utilice los tacos y tornillos adecuados para su superficie. Atornille los dos tornillos superiores en la pared a menos de 1 cm y cuelgue la pantalla en el orificio superior de ambos lados.

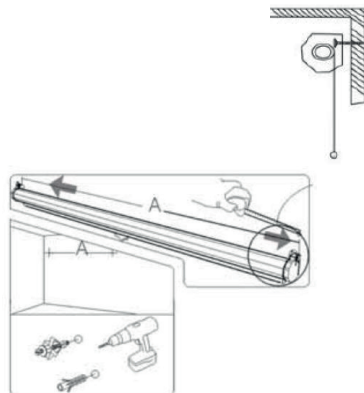

Asegúrese de que la pantalla está instalada recta y nivelada. Apriete los tornillos y coloque los tornillos inferiores en la tapa lateral de ambos lados.

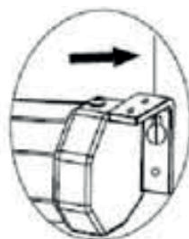

**Atención:** ¡No apriete demasiado los tornillos! Si observa grietas en las tapas, deben ser reemplazadas. La pantalla no debe ser utilizada con tapas dañadas y en caso de grietas deben ser retiradas inmediatamente.

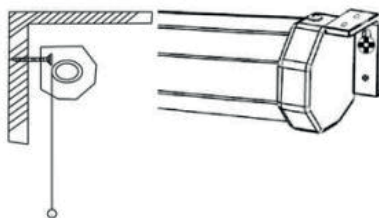

Por favor, asegúrese de que las cuñas / arandelas metálicas también se utilizan para el montaje en la pared y el techo, ya que de lo contrario no se puede garantizar una instalación segura.

## FUNCIONAMIENTO

### PASO 1: BAJAR LA TELA

Tire de la tela por el asa de la barra de contrapeso hasta la posición deseada (Fig. 1). Espere 1-2 segundos y suelte lentamente la asa hasta que la pantalla se bloquee. La pantalla puede bloquearse en diferentes posiciones.

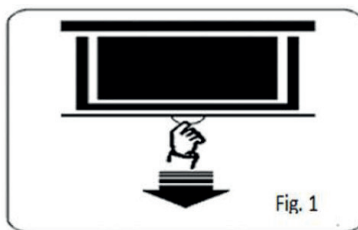

### PASO 2: ELEVAR LA TELA

Tire rápidamente la tela hacia abajo unos centímetros para desbloquear el mecanismo de los rodillos (Fig. 2). Cuando el bloqueo se libere, sentirá una ligera retracción. Dirija la pantalla verticalmente hacia arriba a una velocidad constante. No permita que la pantalla se retraiga hacia arriba sin ser guiado, de lo contrario la barra de contrapeso entrará en la carcasa sin frenar - la retracción brusca puede dañar la carcasa, las tapas laterales y la pantalla puede caerse y lesionarse causando daño a la gente.

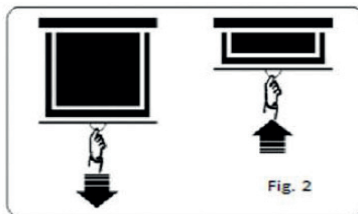





# Manuale di istruzioni

## celexon schermo manuale Economy



Grazie per aver scelto un prodotto di qualità.

Si prega di leggere attentamente questo manuale prima di utilizzare il radiotrasmittitore e di conservarlo accuratamente per consultazioni future. Per delle prestazioni ottimali ed una maggiore sicurezza, si prega di leggere attentamente il presente manuale prima di utilizzare il prodotto.

## AVVERTENZE

Questo manuale d'istruzioni ha lo scopo di familiarizzare con il funzionamento di questo prodotto. Si consiglia di conservare questo manuale in un luogo sicuro in modo da poterlo consultare in qualsiasi momento.

- Leggere attentamente questo manuale prima di procedere all'installazione e conservarlo per eventuali consultazioni future.
- Per un utilizzo corretto e sicuro, si consideri che il presente schermo è concepito esclusivamente per un utilizzo interno.
- Tenere lo schermo fuori dalla portata dei bambini di età inferiore ai 16 anni. Non lasciare bambini nei pressi dello schermo senza supervisione di un adulto. Non giocare in prossimità dello schermo.
- L'installazione dello schermo deve essere effettuata con l'aiuto di una seconda persona.
- Per una maggiore praticità e sicurezza, installare lo schermo con l'aiuto di un'altra persona.
- Per non compromettere il funzionamento dello schermo stringere saldamente le viti durante l'installazione ma senza forzare (evitare l'uso di cacciaviti elettrici a batteria).
- Ricordiamo che occorre verificare la tenuta e la stabilità dei carichi sospesi almeno due volte l'anno.
- Si prega di utilizzare lo schermo in modo idoneo, un uso improprio può causare danni a persone o cose.
- Effettuare l'installazione su superfici regolari ed, in caso di pareti, portanti in muratura o cemento.
- **ATTENZIONE:** Tenere le mani e/o le dita lontani dallo schermo durante la sua apertura/chiusura.
- Qualora si riscontrassero danni esterni all'imballo, si prega di verificare che non ci siano danni al prodotto. In caso di danni al prodotto o malfunzionamento dello stesso, non utilizzare lo schermo. Contattare immediatamente il venditore dello schermo o celexon Europe GmbH all'indirizzo [info@celexon.it](mailto:info@celexon.it)
- Tenere lontano lo schermo da fonti di calore ed umidità.
- Non immergere il prodotto in acqua o in altri liquidi.
- La mancata osservazione delle indicazioni sopracitate può causare danni a persone, allo schermo o ai dispositivi ad esso collegati. La garanzia non copre danni dovuti ad un'installazione o ad un uso non idonei.

- In caso di dubbi sull'utilizzo del prodotto, rivolgersi direttamente o celexon Europe GmbH (info@celexon.it, www.celexon.it) o a installatori specializzati.
- Le informazioni presenti all'interno di questo manuale possono subire modifiche senza alcun preavviso. Versioni successive del presente manuale possono dunque contenere correzioni/aggiunte.

Il produttore non si assume alcuna responsabilità per danni a persone o cose in caso di utilizzo scorretto dello schermo o errata installazione.

**Non utilizzare lo schermo in prossimità di fonti di calore o climatizzatori. Non esporre lo schermo alla luce solare diretta o davanti ad una finestra** per evitare danni permanenti alla superficie di proiezione.

Si consiglia di attendere circa 2 ore dal momento della consegna prima di installare lo schermo per consentire l'acclimatamento della tela, soprattutto in caso di trasporto da un ambiente freddo ad uno più caldo.

**Evitare di sporcare la tela da proiezione:** la rimozione di eventuali macchie potrebbe risultare impossibile.

## **ESCLUSIONE DI RESPONSABILITÀ**

Le informazioni contenute in questo documento sono soggette a modifiche senza preavviso da parte del produttore. Le modifiche saranno apportate nelle versioni successive di questo manuale. Il produttore non garantisce o assicura la garanzia della correttezza delle informazioni contenute in questo documento.

## **INDICAZIONI SULLA CURA DEL PRODOTTO**

Pulire la superficie dello schermo da asciutta solo con un panno morbido. Non utilizzare MAI alcool o altri detergenti contenenti solventi. La rimozione delle impurità dalla superficie di proiezione può essere effettuata tramite acqua saponata neutra. Evitare il contatto con oggetti appuntiti o affilati che potrebbero provocare danni irreversibili alla superficie di proiezione.

## CONTENUTO DELLA FORNITURA

Prima di installare lo schermo, verificare la presenza nella fornitura di tutti i pezzi sotto riportati e controllare che ogni componente sia privo di graffi o difetti!

In caso di mancanza di alcuni pezzi, prima di procedere con l'installazione, contattare il venditore.



1 x schermo



4 x tasselli in plastica



4 x viti

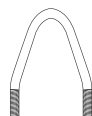

2 x ganci



4 x rondelle



4 x dadi

## INSTALLAZIONE

Installare lo schermo in un punto ben visibile da tutti gli spettatori! Lo spettatore principale dovrebbe trovarsi al centro dello schermo e, una volta srotolato il telo, l'altezza degli occhi dovrebbe coincidere con la parte inferiore (1/3) dell'area di proiezione.

Lo schermo può essere installato a parete/soffitto o appeso al soffitto su occhielli ad anello chiusi e moschettoni (non inclusi). Si prega di assicurarsi che le piastrine metalliche siano utilizzate anche per il montaggio a parete e a soffitto, altrimenti non può essere garantita un'installazione sicura. Il materiale di montaggio allegato è destinato a un muro di cemento. Se necessario, procurarsi il materiale di montaggio adatto alla superficie di installazione.

## MONTAGGIO AL SOFFITTO (FISSAGGIO TRAMITE GANCI)

Fissare i ganci estremità del cassonetto e misurare la distanza tra di esse. Fare un segno sul soffitto in corrispondenza delle stesse. Fare attenzione che i ganci siano perfettamente paralleli alla parete. Utilizzare tasselli e ganci idonei alla superficie su cui verrà installato lo schermo, forare il muro nei punti segnati e agganciare lo schermo.

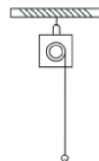

## MONTAGGIO AL SOFFITTO (FISSAGGIO TRAMITE VITI)

Misurare la distanza tra i fori presenti sulle estremità del cassonetto (due per ogni lato) e fare un segno sul soffitto in corrispondenza degli stessi. I punti segnati devono essere paralleli alla parete! Utilizzare tasselli e viti idonei alla superficie su cui verrà installato lo schermo e avvitare lo schermo al soffitto. Effettuare i fori del diametro idoneo in prossimità dei segni ed avvitare le viti ed i tasselli.

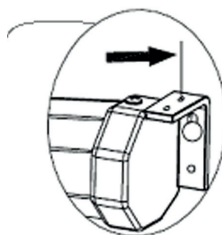
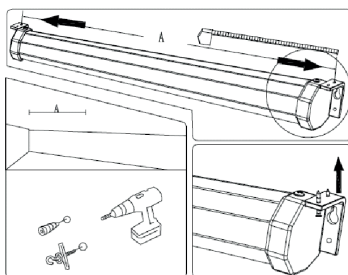

**Attenzione:** non stringere troppo le viti! In caso di lesioni come crepe, le coperture laterali dello schermo devono essere sostituite! Lo schermo di proiezione non deve essere usato con coperchi laterali danneggiati!

Si prega di assicurarsi che le piastrine metalliche / rondelle siano utilizzate anche per il montaggio a parete e a soffitto, altrimenti non può essere garantita un'installazione sicura.

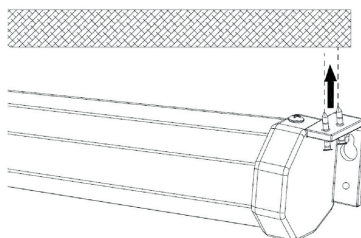

## MONTAGGIO A PARETE:

(se necessario svitare le asole prima dell'installazione)

Misurare la distanza tra i fori presenti sulle estremità del cassonetto e fare un segno sulla parete in corrispondenza degli stessi. Effettuare i fori del diametro idoneo in prossimità dei segni ed avvitare le viti ed i tasselli. I punti segnati devono essere perfettamente allineati (utilizzare una livella!).

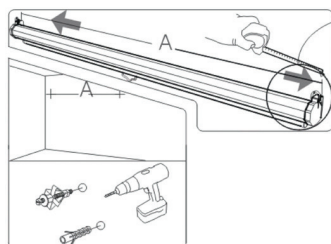

Utilizzare tasselli e ganci idonei alla superficie su cui verrà installato lo schermo. Avvitare entrambe le viti superiori fino a 1 cm dalla parete e appendere lo schermo.

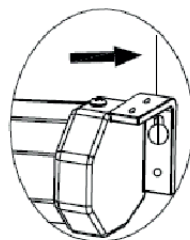

Verificare con una livella la perpendicolarità dello schermo. Finire di avvitare le viti e inserire quelle inferiori.

**Attenzione:** non stringere troppo le viti! In caso di lesioni come crepe, le coperture laterali dello schermo devono essere sostituite! Lo schermo di proiezione non deve essere usato con coperchi laterali danneggiati! Si prega di assicurarsi che le piastrine metalliche / rondelle siano utilizzate anche per il montaggio a parete e a soffitto, altrimenti non può essere garantita un'installazione sicura.

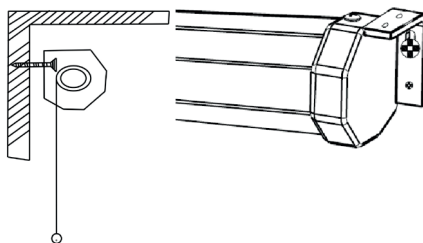

## UTILIZZO

### STEP 1: DISCESA DEL TELO

Afferrando la maniglia presente sulla barra di contrappeso, tirare il telo verso il basso fino al raggiungimento della posizione desiderata (Fig. 1). Attendere 1-2 secondi e rilasciare lentamente la maniglia fino a quando il telo si blocca. Lo schermo può essere bloccato in diverse posizioni.

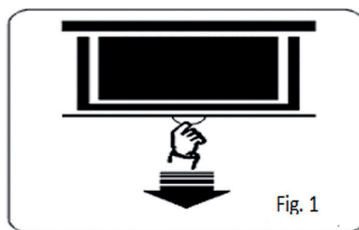

### STEP 2: RISALITA DEL TELO

Tirare rapidamente il telo verso il basso per qualche centimetro in modo da sbloccare il meccanismo di riavvolgimento (Fig. 2). Una volta sbloccato, si avverte una leggera trazione. Guidare lo schermo verticalmente verso l'alto a velocità costante, accompagnandolo con la mano per tutta la risalita.

Una ritrazione brusca del telo può danneggiare il cassonetto e i coperchi laterali e può provocare la caduta dello schermo e il conseguente ferimento di persone.

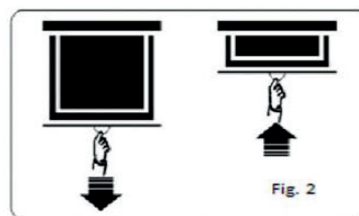



# Instrukcja obsługi

## Ekran projekcyjny celexon Rollo Economy



Dziękujemy za zakup tego produktu.

Aby zapewnić optymalne działanie i bezpieczeństwo, przed podłączeniem lub obsługą tego produktu należy uważnie przeczytać niniejsze instrukcje. Prosimy o zachowanie niniejszej instrukcji do wykorzystania w przyszłości.



## WSKAZÓWKI OSTRZEGAWCZE

Niniejsza instrukcja obsługi ma na celu zapoznanie użytkownika z działaniem produktu. Niniejszą instrukcję przechowywać w bezpiecznym miejscu, aby mieć do niej dostęp w dowolnym momencie.

- Przed podjęciem montażu należy zapoznać się z załączoną kartą danych zawierającą dalsze wskazówki dotyczące bezpieczeństwa i użytkowania.
- Przed podjęciem montażu należy przeczytać ze zrozumieniem całą instrukcję obsługi.
- Instalację należy wykonywać z drugą osobą, aby zapewnić bezpieczny montaż.
- Rozpakować produkt i usunąć wszystkie materiały opakowaniowe. Upewnić się, czy w produkcie lub na nim nie ma materiałów opakowaniowych. W przypadku stwierdzenia uszkodzeń opakowania należy również sprawdzić, czy produkt nie jest uszkodzony. Jeśli widoczne są zewnętrzne uszkodzenia urządzenia lub w przypadku stwierdzenia niespodziewanego lub nietypowego sposobu działania nie wolno dalej używać produktu. Należy bezzwłocznie skontaktować się ze sprzedawcą, u którego nabyto produkt lub bezpośrednio z firmą celexon (Internet: [www.celexon.pl](http://www.celexon.pl), e-mail: [info@celexon.pl](mailto:info@celexon.pl)), aby uzyskać więcej informacji.
- Aby zapewnić bezawaryjną pracę, produkt może być używany wyłącznie w pomieszczeniach. Produkt NIE nadaje się do użytku na wolnym powietrzu.
- Dzieciom poniżej 16 roku życia zabrania się używania urządzenia i akcesoriów.
- Upewnić się, że dzieci nie bawią się produktem ani nie przebywają w jego pobliżu bez nadzoru. Pod produktem nie mogą przebywać ludzie (wiszące ładunki).
- Przeróbka lub modyfikacja produktu jest zabroniona i wpływa na bezpieczeństwo produktu!
- **Uwaga, ryzyko obrażeń ciała!** Nigdy nie otwierać produktu samodzielnie. Nigdy nie przeprowadzać napraw samodzielnie!
- Produkt może być używany tylko w oryginalnym, nieuszkodzonym stanie.
- Nie należy używać produktu w pobliżu urządzeń gazowych lub wodnych albo w zapyłonym otoczeniu.
- Z produktem obchodzić się ostrożnie. Może zostać uszkodzony przez wstrząsy, uderzenia lub upadek nawet z niewielkiej wysokości.

- Produkt należy chronić przed wilgocią i wysoką temperaturą.
- Nigdy nie zanurzać produktu w wodzie lub innych płynach.
- Używać produktu wyłącznie zgodnie z jego przeznaczeniem. Każde inne użycie może prowadzić do obrażeń ciała, uszkodzenia produktu lub jego otoczenia.
- Dokręcić śruby, ale ich nie przekręcić. Zbyt mocne dokręcenie (np. za pomocą wkrętarki akumulatorowej) może spowodować uszkodzenie i wpłynąć negatywnie na bezpieczne zamocowanie ekranu projekcyjnego.
- Obciążenia podwieszane należy sprawdzać pod kątem wytrzymałości i nośności co najmniej dwa razy w roku. Szczególną uwagę zwracać na boczne osłony. Nie mogą one być uszkodzone ani popękane, w przeciwnym razie produkt należy natychmiast zdemontować, ponieważ obciążenie jest całkowicie przenoszone przez osłony!
- Niezastosowanie się do powyższych instrukcji może spowodować obrażenia ciała oraz uszkodzenie produktu lub podłączonych do niego urządzeń. Niewłaściwa instalacja lub użytkowanie może również doprowadzić do wygaśnięcia gwarancji.
- Jeśli nie ma pewności w odniesieniu do korzystania z produktu, skontaktować się z wykwalifikowanym personelem, sprzedawcą lub bezpośrednio z firmą celexon (Internet: [www.celexon.pl](http://www.celexon.pl), e-mail: [info@celexon.pl](mailto:info@celexon.pl)).
- Zastrzega się możliwość zmian technicznych i błędów.

Producent nie ponosi odpowiedzialności za szkody materialne lub obrażenia ciała, jeśli ekran projekcyjny będzie używany niezgodnie z zalecanymi specyfikacjami lub jeśli jest nieprawidłowo zainstalowany. Nie używać ekranu projekcyjnego **w pobliżu grzejników lub klimatyzatorów**. Nie należy również montować produktu **w miejscu narażonym na bezpośrednie działania światła słonecznego lub przed oknem**. Ze względu na wrażliwą na temperaturę powierzchnię PCW może dojść do trwałego uszkodzenia tkaniny projekcyjnej.

Zalecamy odczekanie ok. 2 godzin po dostawie przed rozpoczęciem montażu. Pozwala to na aklimatyzację ekranu projekcyjnego; zwłaszcza gdy jest on przenoszony z zimnego do ciepłego otoczenia (lub odwrotnie).

**Unikać wszelkich płam na powierzchni tkaniny.** Ich usunięcie może być niemożliwe. Ekran projekcyjny należy chować po każdym użyciu.

## **WYŁĄCZENIE ODPOWIEDZIALNOŚCI**

Informacje zawarte w tym dokumencie mogą ulec zmianie bez uprzedniego powiadomienia ze strony producenta. Zmiany będą dodawane do kolejnych wersji niniejszej instrukcji. Wyklucza się pomyłki.

## **WSKAZÓWKA DOTYCZĄCA PIELĘGNACJI**

NIGDY nie czyścić ekranu projekcyjnego alkoholem lub innymi środkami czyszczącymi zawierającymi rozpuszczalniki. Używać tylko miękkiej i czystej szmatki. W razie potrzeby zanieczyszczenia można usunąć z powierzchni łagodnym roztworem mydła (maks. 5%). Należy bezwzględnie unikać kontaktu ze spiczastymi lub ostrymi przedmiotami. Mogą one trwale uszkodzić tkaninę projekcyjną. Dalsze wskazówki można znaleźć w załączonych wskazówkach dotyczących ekranu projekcyjnego.

## ZAKRES DOSTAWY



1x ekran projekcyjny



4x kołki plastikowe



4x śruby

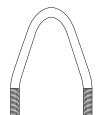

2x pętle do zawieszania

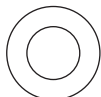

4x podkładki



4x nakrętki

## WSKAZÓWKA DOTYCZĄCA INSTALACJI

Zainstalować ekran projekcyjny w miejscu dobrze widocznym dla wszystkich widzów! Optymalna wysokość montażu odpowiada pozycji widzów przy rozwinętym ekranie: Wysokość oczu = dolna jedna trzecia obszaru obrazu.

Ekran projekcyjny można zamontować na ścianie/suficie lub zawiesić na suficie za pomocą haczyków (niedołączono do zestawu). Upewnić się, że metalowe podkładki są również używane do montażu na ścianie i suficie, w przeciwnym razie nie można zagwarantować bezpiecznej instalacji. Dołączony materiał montażowy jest przeznaczony do zastosowania w masywnej kamiennej ścianie. W razie potrzeby należy zapewnić materiał montażowy dostosowany do danego podłoża.

## MONTAŻ NA SUFICIE (ZA POMOCĄ UCHWYTÓW)

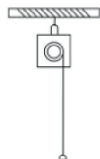

Przymocować uchwyty do dwóch bocznych osłon za pomocą podkładek i nakrętek oraz zmierzyć odległość między uchwytami. Zaznaczyć punkty na suficie upewniając się, że zaczepy są wyrównane względem siebie i skierowane równoległe do ściany. W miejscach oznaczeń wywiercić otwory o odpowiedniej średnicy dla zastosowanych haków, wkręcić je mocno w sufit (zgodnie z zaleceniami producenta i obciążeniem ekranu projekcyjnego) i zawiesić ekran projekcyjny.

## MONTAŻ NA SUFICIE (WARIANT PRZYKRĘCANY)

Zmierzyć rozstaw otworów w bocznych osłonach (po dwa na osłonę) i przenieść je na sufit. Wywiercić otwory w miejscach oznaczeń o odpowiedniej średnicy dla materiału montażowego, umieścić go w otworach i przykręcić ekran projekcyjny.

Upewnić się, że otwory są rozmieszczone równoległe względem ściany! Użyć kołków i śrub odpowiednich do danego podłoża.

**Uwaga:** Nie dokręcać śrub zbyt mocno! W przypadku stwierdzenia pęknięć na osłonach należy je wymienić! Ekranu projekcyjnego nie wolno używać z uszkodzonymi osłonami i w razie potrzeby należy go natychmiast zdjąć. Upewnić się, czy metalowe płyty podstawy / podkładki są również używane do montażu na ścianie i suficie, w przeciwnym razie nie można zagwarantować bezpiecznej instalacji.

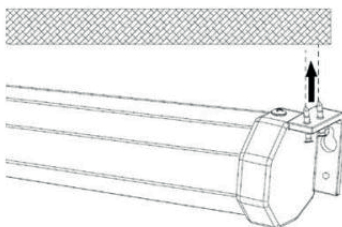
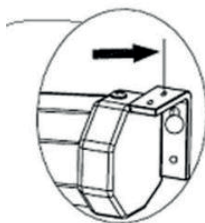
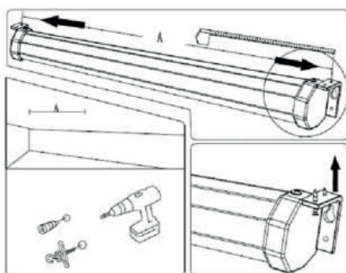
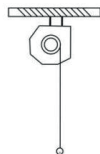

## MONTAŻ NA ŚCIANIE

Zmierzyć rozstaw otworów w bocznych osłonach (po dwa na osłonę) i przenieść je na ścianę. Wywiercić otwory w miejscach oznaczeń o odpowiedniej średnicy dla materiału montażowego i umieścić materiał w otworach. Upewnić się, czy otwory są ustawione dokładnie poziomo (poziomica!).

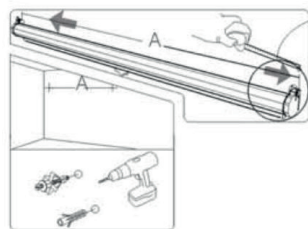

Użyć kołków i śrub odpowiednich do danego podłoża. Wkręcić dwie górne śruby na głębokość 1 cm w ścianę i zawiesić ekran projekcyjny, wykorzystując wszystkie górne otwory po obu stronach.

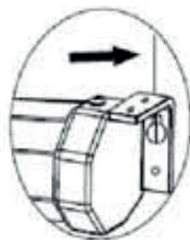

Upewnić się, czy ekran projekcyjny jest zainstalowany prosto i poziomo. Dokręcić śruby i zainstalować każdorazowo dolne śruby w bocznych osłonach po obu stronach.

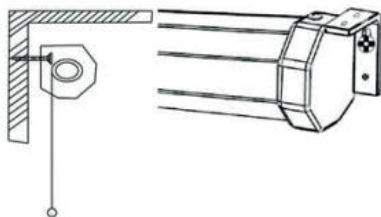

**Uwaga:** Nie dokręcać śrub zbyt mocno! W przypadku stwierdzenia pęknięć na osłonach należy je wymienić! Ekranu projekcyjnego nie wolno używać z uszkodzonymi osłonami i w razie potrzeby należy go natychmiast zdjąć. Upewnić się, czy metalowe płyty podstawy / podkładki są również używane do montażu na ścianie i suficie, w przeciwnym razie nie można zagwarantować bezpiecznej instalacji.

## OBSŁUGA

### KROK 1: ROZWIINIĘCIE EKRANU PROJEKCYJNEGO NA DÓŁ

Za pomocą uchwyty obciążnika wysunąć tkaninę do żądanej pozycji (rys. 1). Odczekać 1-2 sekundy i powoli zwolnić uchwyt, aż ekran projekcyjny zablokuje się na swoim miejscu. Ekran projekcyjny można zablokować na różnych poziomach.

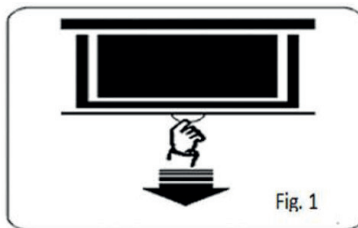

### KROK 2: ZWIINIĘCIE EKRANU PROJEKCYJNEGO W GÓRĘ

Szybko pociągnąć tkaninę w dół o kilka centymetrów, aby odblokować mechanizm zwijający (rys. 2). Po zwolnieniu blokady odczuwa się lekkie ciągnięcie. Ekran projekcyjny przesuwając pionowo w górę ze stałą prędkością. Nie dopuszczać do tego, aby ekran samoczynnie wsuwał się do góry, w przeciwnym razie belka obciążająca wpadnie do obudowy bez kontroli – obudowa i boczne osłony mogą zostać uszkodzone przez gwałtowne cofnięcie, a ekran może spaść i zranić ludzi! Uwaga: nigdy nie wyciągać ekranu projekcyjnego do końca, ponieważ wtedy nie można go już poluzować i poprowadzić do góry. Zwrócić uwagę na naklejkę stop na górze tkaniny.

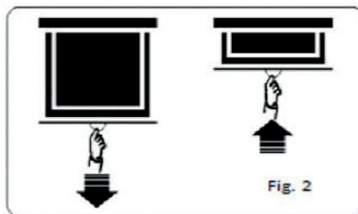



# Handleiding

## celexon scherm Rollo Economy



Hartelijk dank voor uw aankoop van dit product.

Voor optimale prestaties en veiligheid moet u deze aanwijzingen zorgvuldig doorlezen voordat u dit product aansluit of gebruikt. Bewaar deze handleiding voor later gebruik.



## WAARSCHUWINGEN

Deze handleiding is bedoeld om u vertrouwd te maken met de werking van dit product. Bewaar deze handleiding daarom goed, zodat u deze altijd kunt raadplegen.

- Neem voor de montage het bijgevoegde gegevensblad met verdere veiligheids- en gebruiksaanwijzingen in acht.
- Begin niet met de montage voordat u de volledige handleiding hebt doorgelezen en begrepen.
- Voer de installatie met een tweede persoon uit om een veilige montage te waarborgen.
- Haal het product uit de verpakking en verwijder alle verpakkingsmaterialen. Let erop dat zich geen verpakkingsmateriaal aan of in het product bevindt. Mocht u beschadigingen aan de verpakking constateren, moet u ook controleren of het product beschadigd is. Mocht u beschadigingen aan de buitenkant van het apparaat of een onverwachte of ongebruikelijke werking constateren, mag het product niet verder worden gebruikt. Neem voor meer informatie onmiddellijk contact op met de dealer waarbij u het product hebt gekocht of rechtstreeks met celexon (internet: [www.celexon.nl](http://www.celexon.nl), e-mail: [info@celexon.nl](mailto:info@celexon.nl)).
- Om te zorgen voor storingsvrij gebruik mag het product uitsluitend binnenshuis worden gebruikt. Het product is NIET geschikt voor gebruik in de buitenlucht.
- Het gebruik van het apparaat en de accessoires is verboden voor kinderen jonger dan 16 jaar.
- Zorg ervoor, dat kinderen niet met het product spelen of zich zonder toezicht in de buurt van het product bevinden. Personen mogen zich niet onder het product (hangende lasten) bevinden.
- Ombouwen of veranderen van het product is verboden en beïnvloedt de productveiligheid!
- **Let op, letselgevaar!** Open het product nooit eigenmachtig. Voer nooit zelf reparaties uit!
- Dit product mag alleen in onveranderde, onbeschadigde originele toestand worden gebruikt.
- Gebruik het product niet in de buurt van gas- of watervoerende apparaten of in een stoffige omgeving.
- Behandel het product zorgvuldig. Het apparaat kan door stoten, schokken

of vallen (al vanaf geringe hoogte) beschadigd raken.

- Houd het product uit de buurt van vocht en hitte.
- Dompel het product nooit in water of andere vloeistoffen.
- Gebruik het product alleen waarvoor het bedoeld is. Afwijkend gebruik kan leiden tot letsel, beschadigingen van het product of de omgeving van het product.
- Draai de schroeven vast, maar draai ze niet te strak aan. Te strak aandraaien (bijv. door gebruik van een accuboormachine) kan schade veroorzaken en de veilige houvast van het scherm beïnvloeden.
- Hangende lasten moeten minimaal twee keer per jaar op vastheid en draagvermogen worden gecontroleerd. Let met name op de zijdelingse kappen. Deze mogen niet beschadigd of gescheurd zijn, anders moet het product onmiddellijk gedemonteerd worden, omdat de last volledig via de kappen wordt gedragen!
- Bij niet-inachtneming van bovenstaande aanwijzingen kunnen letsel en beschadigingen van het product of daaraan aangesloten apparaten ontstaan. Bij foutieve installatie of gebruik kan de garantie ook komen te vervallen.
- Als u twijfelt bij het gebruik van het product, neem dan contact op met vakpersoneel, uw dealer of rechtstreeks met celexon (internet: [www.celexon.nl](http://www.celexon.nl), e-mail: [info@celexon.nl](mailto:info@celexon.nl)).
- Technische wijzigingen en fouten zijn voorbehouden.

De fabrikant is niet aansprakelijk voor materiële schade of letsel als het scherm buiten de aanbevolen specificaties wordt gebruikt of bij ondeskundige installatie. Gebruik dit scherm **niet in de buurt van verwarmingen of airco's**. Monteer het product eveneens **niet in direct zonlicht of voor een raam**. Vanwege het temperatuurgevoelige oppervlak van pvc kan blijvende beschadiging van het projectiedoek ontstaan.

Wij adviseren om na levering ca. 2 uur met de montage te wachten. Zo kan het scherm acclimatiseren; vooral als het scherm van een koude naar een warme omgeving (of omgekeerd) wordt gebracht.

**Vermijd vlekken op het doekoppervlak.** Deze kunnen mogelijk niet meer verwijderd worden. Het projectievlak na elk gebruik altijd weer inschuiven.

## **UITSLUITING VAN AANSPRAKELIJKHEID**

De informatie in dit document kan zonder voorafgaande kennisgeving door de fabrikant worden gewijzigd. Wijzigingen worden telkens in de volgende versies van dit handboek aangevuld. Fouten voorbehouden.

## **VERZORGINGSAANWIJZING**

Reinig het scherm **NOOIT** met alcohol of andere reinigingsmiddelen die oplosmiddel bevatten. Gebruik alleen een zachte en schone doek. Met een mild zeepsopje (max. 5%) kan eventueel vuil van het oppervlak worden verwijderd. Vermijd beslist het contact met puntige of scherpe voorwerpen. Deze kunnen het projectiedoek blijvend beschadigen. Meer aanwijzingen staan in de bijgevoegde aanwijzingen voor het scherm.

## LEVERINGSOMVANG



1x scherm

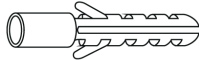

4x kunststof pluggen



4x schroeven

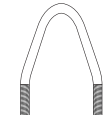

2x hangogen

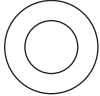

4x sluitringen



4x moer

## INSTALLATIE-AANWIJZING

Installeer het scherm op een positie die voor alle kijkers goed zichtbaar is! De optimale installatiehoogte komt overeen met de positie van de kijkers als het doek uitgeschoven is: Ooghoogte = onderste derde deel van het beeldoppervlak.

Het scherm kanaandewand/plafondgeïnstalleerd of aanhaken (niet meegeleverd) aan het plafond opgehangen worden. Let erop, dat de metalen sluitringen ook bij wand- en plafondmontage worden gebruikt, omdat anders geen veilige installatie gewaarborgd kan worden. Het meegeleverde montage materiaal is voor een massieve stenen wand bedoeld. Zorg dat u evt. over passend montage materiaal voor uw installatieondergrond beschikt.

## MONTAGE AAN HET PLAFOND (VIA OGEN)

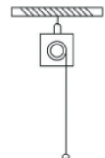

Breng de ogen met de sluitringen en de moeren aan de beide zijkappen aan en meet de afstand tussen de ogen. Markeer de punten op het plafond en let erop, dat de ogen op één lijn ten opzichte van elkaar en parallel ten opzichte van de wand zijn uitgelijnd. Boor de gaten op de markeringen in de passende diameter voor de geplaatste haken, schroef deze vast in het plafond (in overeenstemming met informatie van de fabrikant en last van het scherm) en hang het scherm in.

## MONTAGE AAN HET PLAFOND (VASTGESCHROEFD)

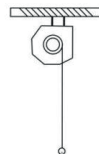

Meet de afstand van de gaten in de zijkappen (twee per kap en breng deze over op het plafond. Boor de gaten op de markeringen in de passende diameter voor het montagemateriaal, plaats dit en schroef het scherm vast.

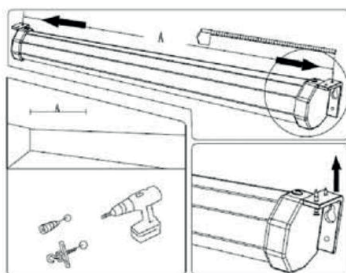

Let erop dat gaten parallel ten opzichte van de wand moeten zijn! Gebruik pluggen en schroeven die geschikt zijn voor uw ondergrond.

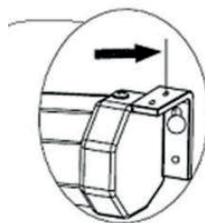

**Let op:** Schroeven niet te vast aandraaien! Als u scheuren in de kappen constateert, moeten deze worden vervangen! Het scherm mag niet met beschadigde kappen worden gebruikt en moet evt. direct uit de hangende positie worden verwijderd. Let erop, dat de metalen onderlegplaten/schijven ook bij wand- en plafondmontage worden gebruikt, omdat anders geen veilige installatie gewaarborgd kan worden.

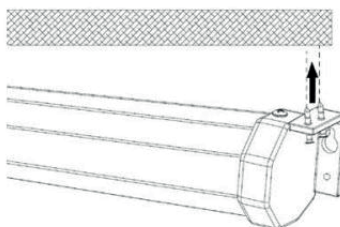

## MONTAGE AAN DE WAND

Meet de afstand van de gaten in de zijkappen (twee per kap en breng deze over op de wand. Boor de gaten op de markeringen in de passende diameter voor het montagemateriaal en plaats het materiaal. Let erop dat de boorgaten absoluut horizontaal zijn (waterpas!).

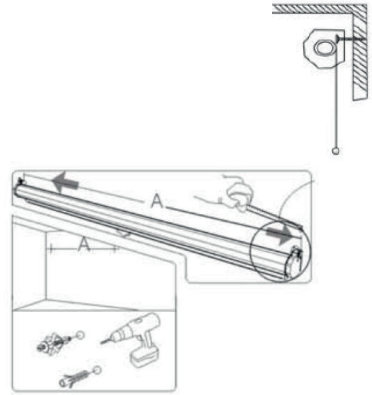

Gebruik pluggen en schroeven die geschikt zijn voor uw ondergrond. Schroef de beide bovenste schroeven tot 1 cm in de wand en hang het scherm aan beide kanten in het bovenste gat.



Let erop dat het scherm recht en waterpas is geïnstalleerd. Draai de schroeven vast en breng aan beide kanten de onderste schroeven in de zijkap.

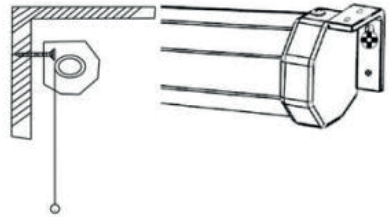

**Let op:** Schroeven niet te vast aandraaien! Als u scheuren in de kappen constateert, moeten deze worden vervangen! Het scherm mag niet met beschadigde kappen worden gebruikt en moet evt. direct uit de hangende positie worden verwijderd. Let erop, dat de metalen onderlegplaten/schijven ook bij wand- en plafondmontage worden gebruikt, omdat anders geen veilige installatie gewaarborgd kan worden.

## BEDIENING

### STAP 1: HET SCHERM NAAR BENEDEN TREKKEN

Trek het doek aan de greep van de verzwaarde stang tot de gewenste positie naar buiten (afb. 1). Wacht 1-2 seconden en laat de greep langzaam los, tot het scherm wordt vergrendeld. Het scherm kan op verschillende niveaus worden vergrendeld.

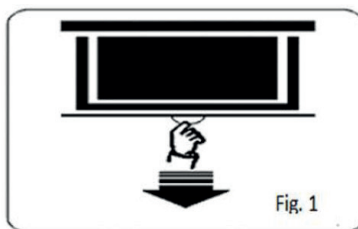

### STAP 2: HET SCHERM OMHOOG BRENGEN

Trek het doek enkele centimeters snel naar beneden, zodat het rolmechanisme ontgrendeld wordt (afb. 2). Als de vergrendeling ontgrendeld wordt, merkt u licht intrekken. Breng het scherm met gelijkmatige snelheid loodrecht naar boven. Laat het scherm niet ongeleid naar boven inschuiven, omdat anders de verzwaarde stang ongeremd in de behuizing schuift - door het abrupte intrekken kunnen de behuizing en de zijkappen beschadigd raken en kan het scherm naar beneden vallen en personen verwonden! Let op: het scherm nooit helemaal tot het einde uittrekken, omdat het dan niet meer losgemaakt en naar boven gebracht kan worden. Let op de stop-sticker bovenaan op het doek.

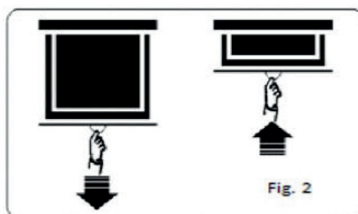



# Bruksanvisning

## celexon manuell projektorduk Economy



Tack för att du har köpt denna produkt.

För optimal prestanda och säkerhet, läs dessa instruktioner noggrant innan du ansluter eller använder produkten. Spara också dessa instruktioner för framtida referens.



## OBSERVERA

Syftet med denna bruksanvisning är att göra dig bekant med användningen av denna produkt. Förvara därför dessa anvisningar på ett säkert ställe, för att kunna hänvisa till dem när som helst.

- Före installationen bör du läsa det bifogade databladet med ytterligare säkerhets- och användningsinstruktioner.
- Börja inte med monteringen förrän du har läst och förstått hela bruksanvisningen.
- Utför installationen tillsammans med en annan person för att garantera en säker montering.
- Ta ut produkten ur förpackningen och ta bort allt förpackningsmaterial. Kontrollera att det inte finns något förpackningsmaterial på eller i produkten. Om du märker att förpackningen är skadad, kontrollera också om produkten är skadad. Om du märker någon yttre skada på enheten eller oväntad eller ovanlig funktion, fortsätt inte att använda produkten. Kontakta omedelbart den återförsäljare som du köpte produkten av eller celexon direkt (webb: [www.celexon.se](http://www.celexon.se), e-post: [info@celexon.se](mailto:info@celexon.se)) för ytterligare information.
- För att säkerställa en problemfri drift får produkten endast användas inomhus, den är INTE lämplig för utomhusbruk.
- Det är förbjudet för barn under 16 år att använda apparaten och tillbehören.
- Se till att inga barn leker med produkten eller vistas i närheten av den utan övervakning. Personer får inte stå under produkten (hängande last).
- Varje modifiering eller ändring av produkten är förbjuden och kommer att försämra produktsäkerheten!
- **OBS!** Öppna aldrig produkten utan tillstånd. Utför aldrig reparationer själv.
- Denna produkt får endast användas i sitt ursprungliga, icke-skadade skick.
- Använd inte produkten i närheten av gas- eller vattenapparater eller i dammiga miljöer.
- Hantera produkten med försiktighet. Den kan skadas av stötar, slag eller fall från en låg höjd.
- Håll produkten borta från fukt och värme.
- Doppa aldrig produkten i vatten eller andra vätskor.
- Använd produkten endast på det sätt som den är avsedd för. All annan användning kan leda till personskador, skador på produkten eller dess om-

givning.

- Dra åt skruvarna, men inte för hårt. Om du drar åt för hårt (t.ex. med en sladdlös skruvmejsel) kan det orsaka skador och påverka skärmens säkra fäste.
- Upphängda laster måste kontrolleras minst två gånger om året med avseende på styrka och bärförmåga. Var särskilt uppmärksam på sidokåporna. Dessa får inte vara skadade eller trasiga, annars måste produkten omedelbart demonteras, eftersom lasten bärs helt av kåporna!
- Om du inte följer ovanstående instruktioner kan det leda till personskador och skador på produkten eller utrustning som är ansluten till den. Felaktig installation eller användning kan också leda till att garantin upphör att gälla.
- Om du är osäker på hur produkten ska användas, kontakta kvalificerad personal, din återförsäljare eller celexon direkt (webb: [www.celexon.se](http://www.celexon.se), e-post: [info@celexon.se](mailto:info@celexon.se)).
- Tekniska ändringar och fel förbehålles.

Tillverkaren tar inget ansvar för skador på egendom eller personskador om produkten används utanför de rekommenderade specifikationerna eller om den är felaktigt installerad. **Använd inte duken i närheten av värmare eller luftkonditioneringsapparater. Montera inte heller produkten i direkt solljus eller framför ett fönster.** På grund av den temperaturkänsliga PVC-ytan kan permanenta skador uppstå på projektordukens yta.

Vi rekommenderar att du väntar ca 2 timmar efter leverans innan du installerar duken. Detta gör att duken kan acklimatisera sig, särskilt när duken flyttas från en kall till en varm miljö (eller tvärtom).

**Undvik att smutsa ner tygets yta.** Det kan vara svårt att få den ren igen. Dra alltid tillbaka projektorduken efter varje användning.

## **ANSVARFRISKRIVNING**

Informationen i detta dokument kan ändras av tillverkaren utan förhandsbesked. Ändringar kommer att läggas till i senare versioner av denna handbok. Fel förbehållna.

## **SKÖTSELRÅD**

Rengör ALDRIG duken med alkohol eller andra rengöringsmedel som innehåller lösningsmedel. Använd endast en mjuk och ren trasa. Vid behov kan smuts avlägsnas från ytan med en mild tvållösning (max. 5 %). Undvik kontakt med vassa eller spetsiga föremål. Det kan skada projektorduken permanent. För ytterligare anvisningar hänvisas till de medföljande anvisningarna för projektorduken.

## LEVERANSENS OMFATTNING



1x Projektorduk



4x Plastpluggar



4x Skruvar

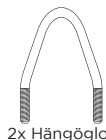

2x Hängöglor

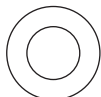

4x Brickor



4x Mutter

## MONTERINGSANVISNING

Installera duken på en plats som är väl synlig för alla tittare! Den optimala höjden för montering motsvarar tittarnas position när duken är utdragen: ögonhöjd = nedre tredjedelen av dukens yta.

Duken kan installeras på väggen/taket eller hängas upp från taket med hjälp av slutna hängöglor och skruvbara karbinhakar (ingår inte). Se till att metallunderlag också används för vägg- och takmontering, annars kan en säker installation inte garanteras. Det medföljande monteringsmaterialet är avsett för en solid stenvägg. Vid behov skaffar du lämpligt monteringsmaterial för installationsytan.

### MONTERING I TAKET (VIA ÖGLOR)

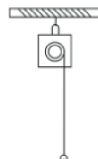

Sätt fast öglorna med brickor och muttrar på de två sidokåporna och mät avståndet mellan öglorna. Markera punkterna i taket och se till att öglorna är i linje med varandra och parallella med väggen.

Förborra hålen vid markeringarna i lämplig diameter för de krokar som används, skruva fast dem ordentligt i taket (enligt tillverkarens specifikationer och dukens belastning) och häng upp duken.

## MONTERING I TAKET (MED SKRUVAR)

Mät avståndet mellan hålen i sidokåpor-  
na (två per kåpa) och överför dem till  
takets. Förborra hålen vid markeringar-  
na i lämplig diameter för monterings-  
materialet, sätt in den och skruva fast  
duken.

Se till att hålen är parallella med väg-  
gen! Använd lämpliga pluggar och  
skruvar för ditt underlag.

**Försiktighet:** Dra inte åt skruvarna för  
hårt! Om du märker sprickor i kåporna  
måste de bytas ut! Duken får inte an-  
vändas med skadade kåpor och måste  
tas ned omedelbart om det är nödvän-  
digt. Se till att de mekaniska brickorna  
också används för vägg- och takmon-  
tering, annars kan en säker installation  
inte garanteras

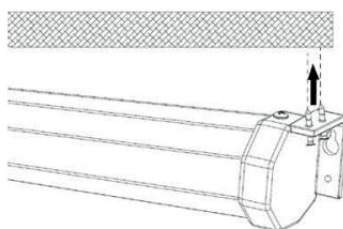
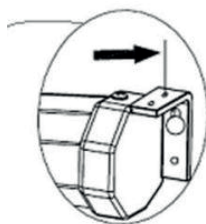
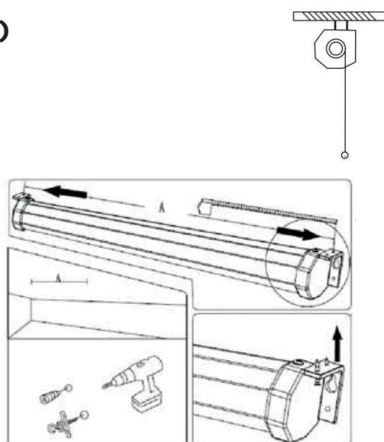

## MONTERING PÅ VÄGG

Mät avståndet mellan hålen i sidokåpor-  
na (två per kåpa) och överför dem till  
väggen.

Förborra hålen vid markeringarna i  
lämplig diameter för monteringsmate-  
rialet och sätt in materialet. Se till att  
hålen är helt horisontella (vattenpass!).

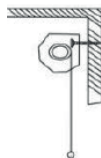
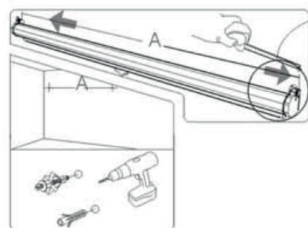

Använd lämpliga pluggar och skruvar  
för din yta. Skruva in de två övre skru-  
varna i väggen upp till 1 cm och häng  
upp duken på båda sidor i det övre  
hålen.

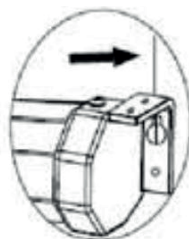

Kontrollera så att den installerade du-  
ken är monterad rak. Dra åt skruvarna  
och sätt in de nedre skruvarna i si-  
dokåpan på båda sidor.

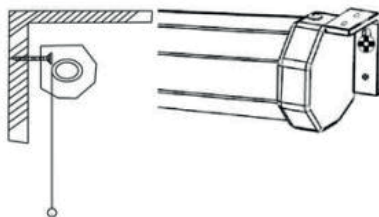

**Försiktighet:** Dra inte åt skruvarna för hårt! Om du märker sprickor i kåpor-  
na måste de bytas ut! Duken får inte användas med skadade kåpor och om  
nödvändigt, tas ned omedelbart. Se till att metallunderläggsbrickorna också  
används för vägg- och takmontering, annars kan en säker installation inte ga-  
ranteras.

## DRIFT

### STEG 1: DRA NED DUKEN

Dra ut duken i viktstångens handtag till önskat läge (fig. 1). Vänta 1-2 sekunder och släpp långsamt handtaget tills duken låses. Duken kan låsas i olika lägen.

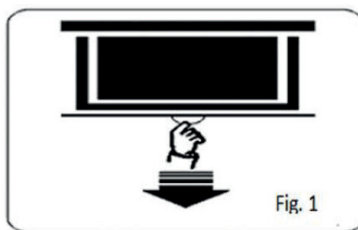

### STEG 2: KÖR UPP DUKEN

Dra snabbt ner duken några centimeter för att låsa upp rullmekanismen (fig. 2). När låset öppnas känner du en liten dragning. För duken vertikalt uppåt med jämn hastighet. Låt inte duken dras tillbaka uppåt utan att den styrs, annars kommer viktstången att gå in i höljet utan att bromsas - den plötsliga indragningen kan skada höljet och sidokåporna och duken kan falla ner och skada människor! Observera att du aldrig får dra ut duken helt, eftersom den då inte längre kan frigöras och föras uppåt. Titta efter stoppmärket längst upp på duken.

