



# Bedienungsanleitung

## celexon Leinwand Motor Professional



Vielen Dank für den Kauf dieses Produkts.

Für eine optimale Leistung und Sicherheit lesen Sie diese Anweisungen bitte sorgfältig durch, bevor Sie dieses Produkt anschließen oder betreiben. Bitte bewahren Sie diese Anleitung für eine spätere Verwendung auf.

## WARNHINWEISE

Diese Bedienungsanleitung dient dazu, Sie mit der Funktionsweise dieses Produktes Ävertraut zu machen. Bewahren Sie diese Anleitung daher gut auf, damit Sie jederzeit darauf zugreifen können.

- Bitte beachten Sie vor der Montage das beiliegende Datenblatt mit weiteren Sicherheits- und Verwendungshinweisen.
- Beginnen Sie nicht mit der Montage, bevor Sie die komplette Bedienungsanleitung gelesen und diese verstanden haben.
- Führen Sie die Installation mit einer weiteren Person durch um eine sichere Montage zu gewährleisten.
- Entnehmen die das Produkt der Verpackung und entfernen alle Verpackungsmaterialien. Achten Sie darauf, dass sich kein Verpackungsmaterial am oder im Produkt befindet. Sollten Sie Verpackungsbeschädigungen feststellen, prüfen Sie zusätzlich ob Beschädigungen am Produkt zu finden sind. Sollten Sie äußerliche Beschädigungen an dem Gerät oder unerwartete oder unübliche Funktionsweisen feststellen, darf das Produkt nicht weiter genutzt werden. Kontaktieren Sie umgehend den Händler, bei dem Sie das Produkt gekauft haben oder celexon direkt (Web: [www.celexon.de](http://www.celexon.de), Mail: [info@celexon.de](mailto:info@celexon.de)) für weitere Informationen.
- Um einen störungsfreien Betrieb sicherzustellen, darf das Produkt ausschließlich in Innenbereichen eingesetzt werden, es ist NICHT zur Nutzung im Freien geeignet.
- Die Nutzung des Geräts und Zubehörteile ist Kindern unter 16 Jahren verboten.
- Sorgen Sie dafür, dass keine Kinder mit den Geräten spielen oder sich ohne Aufsicht in der Nähe aufhalten.
- Ein Umbauen oder Verändern des Produktes beeinträchtigt die Produktsicherheit.
- **Achtung Verletzungsgefahr!** Öffnen Sie das Produkt niemals eigenmächtig. Führen Sie Reparaturen nie selbst aus!
- Verwenden Sie das Produkt nicht in der Nähe von Gas- oder Wassergerätschaften oder in staubiger Umgebung.
- Behandeln Sie das Produkt sorgfältig. Es kann durch Stöße, Schläge oder Fall aus bereits geringer Höhe beschädigt werden.
- Halten Sie das Produkt fern von Feuchtigkeit und Hitze.
- Tauchen Sie das Produkt niemals in Wasser oder andere Flüssigkeiten.
- Verwenden Sie das Produkt nur in seiner bestimmungsgemäßen Art und Weise. Eine anderweitige Verwendung kann zu Beschädigungen am Produkt oder in dessen Umgebung führen.
- Ziehen Sie die Schrauben fest, aber überdrehen diese nicht. Ein zu festes Anziehen

(z.B. Durch Verwendung eines Akkuschraubendrehers) kann Schäden verursachen und den sicheren Halt der Leinwand beeinträchtigen.

- Hängende Lasten müssen mindestens zweimal jährlich auf Festigkeit und Tragfähigkeit geprüft werden.
- Kinder sollten nicht unbeaufsichtigt die Leinwand nutzen, bzw. darunter spielen.
- **Achtung Verletzungsgefahr!** Das Gerät schließt bündig und fest im eingefahrenen Zustand – halten Sie Finger, Hände oder andere Kleinteile von der Öffnung fern.
- Alle Zuleitungen und Kabel dürfen nicht zusätzlich belastet werden und müssen so verlegt werden, dass diese nicht beschädigt oder gequetscht werden.
- Bei Nichtbeachtung obiger Anweisungen kann es zu Personenschäden und Beschädigungen des Produktes oder Geräten die daran angeschlossen sind kommen. Auch kann bei fehlerhafter Installation oder Verwendung die Garantie erlöschen.
- Wenn Sie beim Verwenden des Produktes unsicher sind, kontaktieren Sie Fachpersonal, Ihren Händler oder celexon direkt (Web: [www.celexon.de](http://www.celexon.de), Mail: [info@celexon.de](mailto:info@celexon.de)).
- Technische Änderungen und Irrtümer vorbehalten.

Der Hersteller übernimmt keine Verantwortung für Sachschäden oder Personenschäden, wenn die Leinwand außerhalb der empfohlenen Spezifikationen verwendet wird, oder bei unsachgemäßer Installation. Verwenden Sie diese Leinwand **nicht in der Nähe von Heizungen oder Klimaanlage**. Montieren Sie das Produkt ebenfalls **nicht in direktem Sonnenlicht oder vor einem Fenster**. Aufgrund der temperaturempfindlichen PVC Oberfläche kann es zu nachhaltiger Beschädigung des Projektionstuchs kommen.

Wir empfehlen Ihnen, nach der Lieferung ca. 2 Stunden mit der Montage zu warten. So kann sich die Leinwand akklimatisieren; besonders wenn die Leinwand von kalter in eine warme Umgebung (oder umgekehrt) gebracht wird.

Bitte **vermeiden Sie jegliche Flecken auf der Tuchoberfläche**. Diese könnten sich möglicherweise nicht mehr entfernen lassen.

Die **Positionen der Endpunkte** sind bereits werksseitig optimal eingestellt und sollten nicht verändert werden. Gerade bei Motor-Leinwänden sollte immer die gesamte Tuchlänge verwendet werden, um die beste Planlage zu gewährleisten. Eine Justierung um wenige cm der Endabschaltpunkte sollte nur von Personen mit Fachkenntnissen und in Rücksprache mit dem Hersteller erfolgen. Eine Fehlerhafte Einstellung kann zu einer Beschädigung der Projektionsfläche führen.

## HAFTUNGSAUSSCHLUSS

Die Angaben in diesem Dokument können ohne vorherige Ankündigung durch den Hersteller geändert werden. Änderungen werden jeweils in den folgenden Versionen dieses Handbuchs ergänzt. Irrtümer ausgeschlossen.

## PFLEGEHINWEIS

Reinigen Sie die Leinwand NIEMALS mit Alkohol oder anderen Reinigungsmitteln, die Lösungsmittel enthalten. Benutzen Sie nur ein weiches und sauberes Tuch. Mit einer milden Seifenlauge (max. 5%) kann gegebenenfalls Schmutz von der Oberfläche entfernt werden. Vermeiden Sie unbedingt den Kontakt mit spitzen oder scharfen Gegenständen. Diese könnten das Projektionstuch nachhaltig beschädigen. Weitere Hinweise entnehmen Sie den beiliegenden Leinwandhinweisen.

## TECHNISCHE DATEN

Spannung:	100 V ~ 120 V, 60 Hz 220 V ~ 240 V, 50 Hz
Verbrauch:	130 W (MAX) 0,4 W (Standby)
Steuerung:	Externe Infrarot-Steuerbox mit Fernbedienung

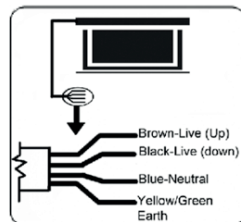

## LIEFERUMFANG



1x Leinwand

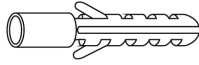

4x Kunststoff-Dübel



4x Schrauben



1x IR Fernbedienung inkl. Batterien



4x Mutter

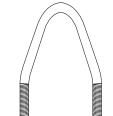

2x Hängeösen



2x Unterlegplatten

## INSTALLATIONSHINWEIS

Installieren Sie die Leinwand an einer für alle Betrachter gut sichtbaren Position! Die optimale Installationshöhe entspricht der Position der Betrachter bei ausgefahrenem Tuch: Augenhöhe = unteres Drittel der Bildfläche.

Die Leinwand kann an der Wand/ Decke installiert oder an der Decke an **geschlossenen** Ringösen zzgl. **verschraubbaren** Karabinern (nicht im Lieferumfang enthalten) aufgehängt werden. Bitte achten Sie darauf, dass die metallischen Unterlegplatten auch bei der Wand- und Deckenmontage verwendet werden, da sonst keine sichere Installation gewährleistet werden kann. Das beiliegende Montagematerial ist für eine massive Steinwand gedacht. Beschaffen Sie sich ggf. passendes Montagematerial für Ihren Installationsuntergrund.

## MONTAGE AN DER DECKE (ÜBER ÖSEN)

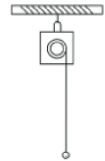

Bringen Sie die Ösen mit den Unterlegplatten und den Muttern an den beiden Seitenkappen an und messen den Abstand zwischen den Ösen. Markieren Sie die Punkte an der Decke und achten darauf, dass die Ösen in Flucht zu einander und parallel zur Wand ausgerichtet sind.

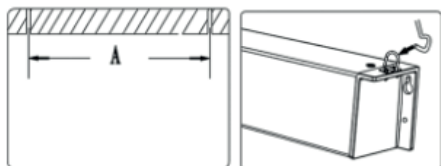
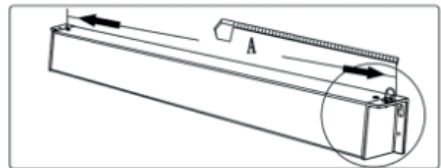

Bohren Sie die Löcher an den Markierungen im passenden Durchmesser zu den eingesetzten Ringösen vor, schrauben diese fest in die Decke (gem. Angaben des Herstellers und der Last der Leinwand entsprechend) und hängen die Leinwand ein.

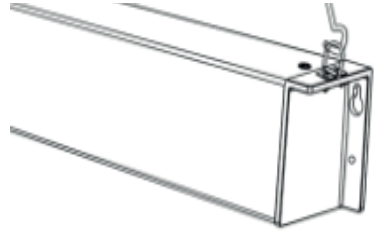

## MONTAGE AN DER DECKE (GESCHRAUBT)

Messen Sie den Abstand der Löcher in den Seitenkappen (Zwei pro Kappe) und übertragen diese auf die Decke. Bohren Sie die Löcher an den Markierungen im passenden Durchmesser zum Montagematerial vor, setzen dieses ein und schrauben die Leinwand fest.

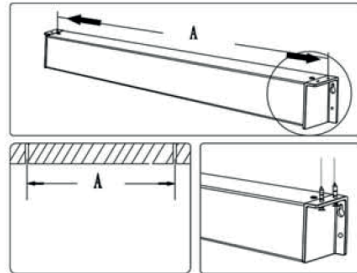

Achten Sie auf Parallelität der Löcher zur Wand! Nutzen Sie für Ihren Untergrund passende Dübel und Schrauben.

**Achtung:** Schrauben nicht zu fest anziehen! Wenn Sie Risse in den Kappen feststellen, müssen diese ausgewechselt werden! Die Leinwand darf nicht mit beschädigten Kappen genutzt und muss ggf. sofort abgehängt werden. Bitte achten Sie darauf, dass die metallischen Unterlegplatten / Scheiben auch bei der Wand- und Deckenmontage verwendet werden, da sonst keine sichere Installation gewährleistet werden kann.

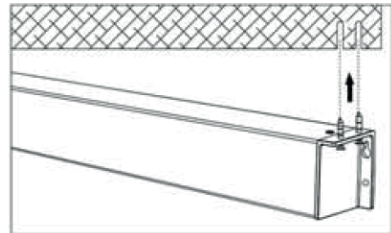

## MONTAGE AN DER WAND

Messen Sie den Abstand der Löcher in den Seitenkappen (Zwei pro Kappe) und übertragen diese auf die Wand. Bohren Sie die Löcher an den Markierungen im passenden Durchmesser zum Montagematerial vor und setzen das Material ein. Achten Sie darauf, dass die Bohrungen absolut waagrecht sind (Wasserwaage!).

Nutzen Sie für Ihren Untergrund passende Dübel und Schrauben. Schrauben Sie die beiden oberen Schrauben bis auf 1 cm in die Wand und hängen die Leinwand beidseitig jeweils in das obere Loch.

Achten Sie darauf, dass die Leinwand gerade und in Waage installiert ist. Ziehen Sie die Schrauben fest und bringen jeweils beidseitig die unteren Schrauben in der Seitenkappe an.

**Achtung:** Schrauben nicht zu fest anziehen! Wenn Sie Risse in den Kappen feststellen, müssen diese ausgewechselt werden! Die Leinwand darf nicht mit beschädigten Kappen genutzt und muss ggf. sofort abgehängt werden. Bitte achten Sie darauf, dass die metallischen Unterlegplatten / Scheiben auch bei der Wand- und Deckenmontage verwendet werden, da sonst keine sichere Installation gewährleistet werden kann.

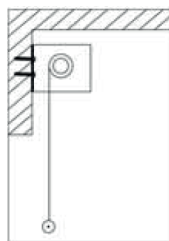
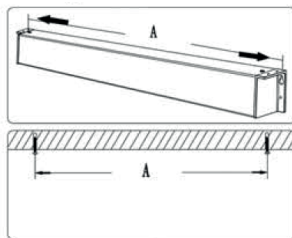

## BEDIENUNG

### STEUERUNG ÜBER DIE WANDSTEUERBOX

#### SCHRITT 1: SICHERHEITSKONTROLLE (FIG. 1)

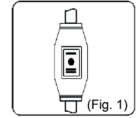

Stecken Sie den Stecker in die Steckdose (auf korrekte Spannung achten). Das Kabel darf nicht auf heiße Flächen oder gespannt verlegt werden. Bei Nutzung einer Verlängerung, achten Sie auf die korrekte Spezifikation. Die Wandsteuerbox muss mit dem Kabelauslass an der Unterseite montiert werden.

#### SCHRITT 2: LEINWAND AUSFAHREN (FIG. 2)

Drücken Sie die nach unten zeigende Pfeiltaste. Die Leinwand fährt aus und stoppt automatisch am eingestellten Endpunkt. Achten Sie darauf, dass keine Gegenstände oder Personen den Ausfahrweg der Leinwand behindern.

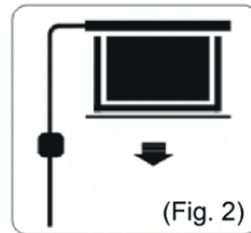

#### SCHRITT 3: LEINWAND EINFAHREN (FIG. 3)

Drücken Sie die nach oben zeigende Pfeiltaste. Die Leinwand fährt ein und stoppt automatisch am Gehäuse bzw. dem eingestellten oberen Endpunkt. Achten Sie darauf, dass keine Gegenstände oder Personen den Einfahrweg der Leinwand behindern.

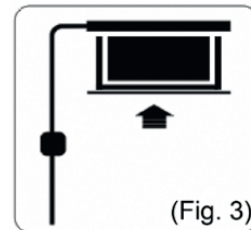

#### SCHRITT 4: LEINWAND STOPPEN

Um die Leinwand manuell zu stoppen, betätigen Sie den Stopp Taster zwischen den Pfeilen.



## STEUERUNG ÜBER DIE FERNBEDIENUNG

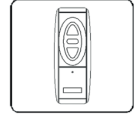

### SCHRITT 1: SICHERHEITSKONTROLLE

Stecken Sie den Stecker in die Steckdose (auf korrekte Spannung achten). Das Kabel darf nicht auf heiße Flächen oder gespannt verlegt werden. Bei Nutzung einer Verlängerung, achten Sie auf die korrekte Spezifikation. Die Wandsteuerbox muss mit dem Kabelausslass an der Unterseite montiert werden. Achten Sie darauf, dass zwischen Wandsteuerbox und Fernbedienung eine Sichtverbindung herrscht - das IR Auge an der Box darf nicht verdeckt sein.

### SCHRITT 2: LEINWAND AUSFAHREN (FIG. 2)

Drücken Sie die nach unten zeigende Pfeiltaste. Die Leinwand fährt aus und stoppt automatisch am eingestellten Endpunkt. Achten Sie darauf, dass keine Gegenstände oder Personen den Ausfahrweg der Leinwand behindern.

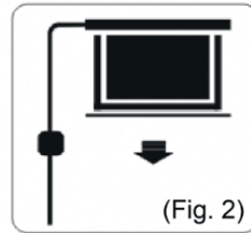

### SCHRITT 3: LEINWAND EINFAHREN (FIG. 3)

Drücken Sie die nach oben zeigende Pfeiltaste. Die Leinwand fährt ein und stoppt automatisch am Gehäuse bzw. dem eingestellten oberen Endpunkt. Achten Sie darauf, dass keine Gegenstände oder Personen den Einfahrweg der Leinwand behindern.

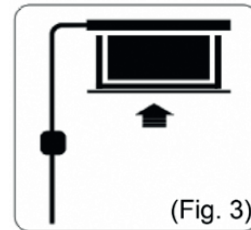

### SCHRITT 4: LEINWAND STOPPEN

Um die Leinwand manuell zu stoppen, betätigen Sie den Stopp Taster zwischen den Pfeilen.

Die Einstellung der Stopp-Punkte ist möglich. Bitte fordern Sie für diesen Vorgang die Anleitung bei Ihrem Fachhändler oder direkt über [www.celexon.de](http://www.celexon.de) an.

## INFORMATION ZUR EU KONFORMITÄT

**Hersteller:** celexon Europe GmbH  
**Adresse:** Gutenbergstraße 2, 48282 Emsdetten, DE  
**Produktname:** celexon Leinwand Motor Professional

Produkte, die mit dem CE-Zeichen gekennzeichnet sind, entsprechen allen Anforderungen der entsprechenden EU-Direktiven. Die EU-Konformitätserklärung kann unter folgender Adresse heruntergeladen werden:  
[www.celexon.de/zertifikate](http://www.celexon.de/zertifikate)



Das Symbol weist auf die getrennte Rücknahme elektrischer und elektronischer Geräte in EU-Ländern hin. Bitte werfen Sie das Gerät nicht in den Hausmüll. Informieren Sie sich über das in Ihrem Land gültige Rücknahmesystem und wenden Sie sich bei Fragen zum Entsorgungsprozess an Ihre Kommune oder Ihre örtliche Wert- und Schadstoffsammelstelle.



# Operating instructions

## celexon Electric Professional



Thank you for purchasing this product.

For optimum performance and safety, please read these instructions carefully before connecting or operating this product. Please retain these instructions for future reference.

## WARNINGS

The purpose of these operating instructions is to familiarise you with the operation of this product. Therefore, keep these instructions in a safe place so that you can refer to it at any time.

- Before installation, please refer to the enclosed data sheet for further safety and use instructions.
- Do not begin installation until you have read and understood the complete operating instructions.
- Carry out the installation with another person to ensure safe installation.
- Remove the product from its packaging and remove all packaging material. Make sure that there is no packaging material on or in the product. If you notice any damage to the packaging, also check whether there is any damage to the product. If you notice any external damage to the unit or any unexpected or unusual functioning, the product must not be used any further. Immediately contact the dealer from whom you purchased the product or celexon directly (Web: [www.celexon.co.uk](http://www.celexon.co.uk), Mail: [info@celexon.co.uk](mailto:info@celexon.co.uk)) for further information.
- To ensure trouble-free operation, the product may only be used indoors. It is NOT suitable for outdoor use.
- The use of the appliance and accessories is forbidden to children under 16 years of age.
- Ensure that no children play with the appliance or are in the vicinity without supervision.
- Conversion or modification of the product impairs product safety.
- Caution: Risk of injury! Never open the product without authorisation. Never carry out repair yourself!
- Do not use the product near gas or water appliances or in a dusty environment.
- Handle the product with care. It can be damaged by knocks, blows or falling from even a small height.
- Keep the product away from moisture and heat.
- Never immerse the product in water or other liquids.
- Use the product only in its intended manner. Use for any other purpose may damage the product or its surroundings.
- Tighten the screws, but do not overtighten them. Overtightening the screws (e.g. by using a cordless screwdriver) can cause damage and affect the secure hold of the screen.

- Suspended loads must be checked for strength and load-bearing capacity at least twice a year.
- Children should not use the screen or play under it unsupervised.
- Caution: Risk of injury! The unit closes flush and firmly in its retracted state, keep fingers, hands or other small parts away from the opening.
- All supply lines and cables must not be subjected to additional loads and must be laid in such a way that they are not damaged or crushed.
- Failure to observe the above instructions may result in personal injury and damage to the product or equipment connected to it. Incorrect installation or use may also invalidate the warranty.
- If you are unsure about the use of the product, please contact specialist personnel, your dealer or celexon directly (Web: [www.celexon.co.uk](http://www.celexon.co.uk), Mail: [info@celexon.co.uk](mailto:info@celexon.co.uk)).
- Technical changes and errors expected.

The manufacturer accepts no responsibility for damage to property or personal injury, if the screen is used outside the recommended specifications, or in the event of improper installation. Do not use this screen in the vicinity of heaters or air conditioners. Also, do not mount the product in direct sunlight or in front of a window. Due to the temperature-sensitive PVC surface, the projection screen fabric may be permanently damaged.

We recommend that you wait approx. 2 hours after delivery before installing the projection screen. This way you will allow the screen to acclimatise, especially when moving from a cold to a warm environment (or vice versa).

Please avoid any stains on the surface of the screen. These may not be able to be removed.

The positions of the end points are already optimally set at the factory and should not be changed. Especially with electric screens, the entire length of the fabric should always be used in order to achieve the best flatness. An adjustment of a few cm of the end points should only be made by persons with specialist knowledge and in consultation with the manufacturer. Incorrect adjustment can result in damage to the projection surface

## DISCLAIMER

The information in this document is subject to change without notice by the manufacturer. Changes will be added to subsequent versions of this manual. Errors expected.

## CARE INSTRUCTIONS

NEVER clean the screen with alcohol or other cleaning agents containing solvents. Use only a soft and clean cloth. If necessary, dirt can be removed from the surface with a mild soap solution (max. 5%). It is essential to avoid contact with pointed or sharp objects. These could permanently damage the projection screen fabric. Further instructions can be found in the enclosed projection screen instructions.

## TECHNICAL DATA

Voltage:	100 V ~ 120 V, 60 Hz 220 V ~ 240 V, 50 Hz
Consumption:	130 W (MAX) 0,4 W (Standby)
Control:	External infrared control box with remote control

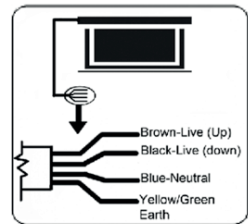

## IN THE BOX



1x Screen



4x Plastic dowels



4x Screws



1x IR remote control incl. Batteries



4x Nuts

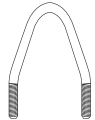

2x Suspension loops



2x Metal plates

## INSTALLATION NOTES

Install the screen in a position that is fully visible to all viewers! The optimum installation height corresponds to the position of the viewers in the centre of the screen with the screen fabric extended: eye level = lower third of the screen surface.

The screen can be installed on the wall/ceiling or attached to the ceiling on hanging **closed** ring eyelets plus **screwable** karabiners (not included in the box). Please make sure that the metal plates are also used for wall and ceiling installation, otherwise a safe installation cannot be guaranteed.

The enclosed mounting material is intended for a solid stone wall, If necessary, procure suitable mounting material for your installation surface.

## MOUNTING ON THE CEILING (VIA EYELETS)

Attach the eyelets with the washers and the plates and the nuts to the two side caps and measure the distance between the eyelets. Mark the points on the ceiling and make sure that the eyelets are aligned with each other and parallel to the wall.

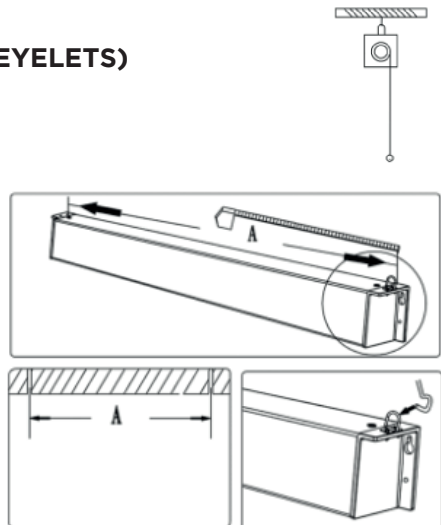

Drill the holes at the markings at a diameter to match the diameter of the ring eyelet used, screw them firmly into the ceiling (according to the manufacturer's instructions and the load capacity of the screen) and hang the screen.

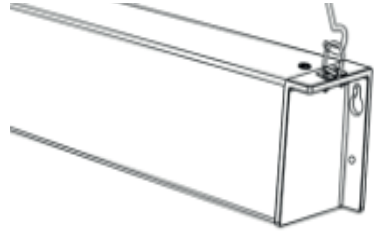

## MOUNTING ON THE CEILING (SCREWED)

Measure the distance between the holes in the side caps (two per cap) and transfer them to the ceiling. Drill the holes at the markings to the right diameter for the mounting material, insert and screw the screen in place tightly. Make sure that the holes are parallel to the wall! Use dowels and screws suitable for your surface.

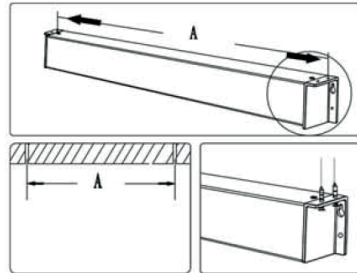
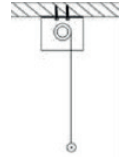

**Caution:** Do not overtighten the screws! If you notice cracks in the caps they must be replaced! The screen must not be used with cracked caps. Please ensure that the metal plates are also used for wall and ceiling mounting, otherwise a safe installation cannot be guaranteed)

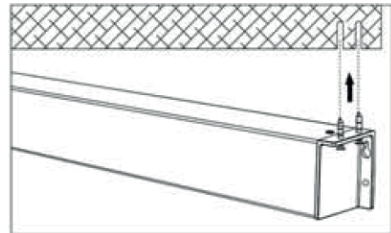



## MOUNTING ON THE WALL

Measure the distance between the holes in the side caps (two per cap) and transfer them to the wall.

Drill the holes at the markings with the holes with the right diameter for the mounting material and make sure that the drill holes are absolutely level (Use a spirit level!).

Use dowels and screws that are suitable for your mounting surface. Screw the two upper screws into the wall most of the way and hang the screen from both sides into the upper hole. Make sure that the screen is installed straight and level. Tighten the screws and then tighten the lower screws on both sides of the screen.

**Caution:** Do not overtighten the screws! If you notice cracks in the caps they must be replaced! The screen must not be used with cracked caps. Please ensure that the metal shims are also used for wall and ceiling mounting, otherwise a safe installation cannot be guaranteed).

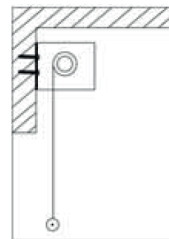
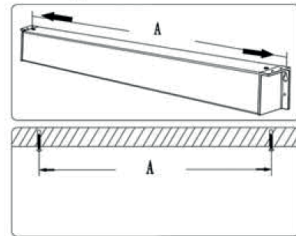

## OPERATION

### CONTROL VIA THE WALL CONTROL BOX

#### STEP 1: SAFETY CHECK (FIG. 1)

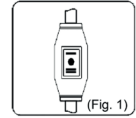

Insert the plug into the socket (ensure correct voltage). The cable must not be laid on hot surfaces or stretched. When using an extension make sure it has the correct specification. The wall control box must be mounted with the cable outlet on the underside.

#### STEP 2: EXTEND THE SCREEN (FIG. 2)

Press the downward pointing arrow button. The screen extends and stops automatically at the set end point. Make sure that no objects or persons obstruct the extension path of the screen.

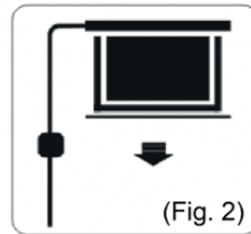

#### STEP 3: RETRACT SCREEN (FIG. 3)

Press the arrow key pointing upwards. The screen retracts and stops automatically at the housing or the set upper end point. Make sure that no objects or persons obstruct the retraction of the screen.

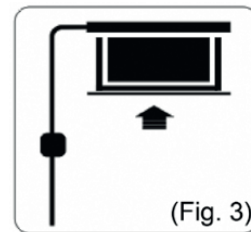

#### STEP 4: STOP THE SCREEN

To stop the screen manually, press the stop button between the arrows.

## CONTROL VIA THE REMOTE CONTROL

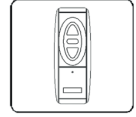

### STEP 1: SAFETY CHECK (FIG. 1)

Insert the plug into the socket (ensure correct voltage). The cable must not be laid on hot surfaces or stretched. When using an extension make sure it has the correct specification. The wall control box must be mounted with the cable outlet on the underside. Make sure that there is a line of sight between the wall control box and the remote control. The IR eye on the box must not be covered.

### STEP 2: EXTEND THE SCREEN (FIG. 2)

Press the downward pointing arrow button. The screen extends and stops automatically at the set end point. Make sure that no objects or persons obstruct the extension path of the screen.

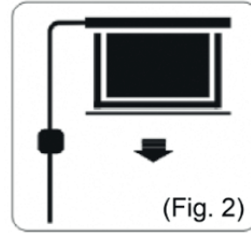

### STEP 3: RETRACT THE SCREEN (FIG. 3)

Press the upward pointing arrow button. The screen retracts and stops automatically at the housing or the set upper end point. Make sure that no objects or persons obstruct the retraction of the screen.

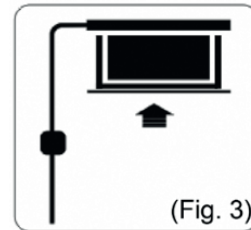

### STEP 4: STOP THE SCREEN

To stop the screen manually, press the stop button between the arrows

It is possible to set the stop points. Please request the instructions for this procedure from your specialist dealer or directly via [www.celexon.com](http://www.celexon.com).

## INFORMATION ON EU CONFORMITY

**Manufacturer:** celexon Europe GmbH  
**Address:** Gutenbergstraße 2, 48282 Emsdetten, DE  
**Product name:** celexon Electric Professional

Products that are marked with the CE mark meet all requirements of the relevant EU directives. The EU declaration of conformity can be downloaded from the following address: [www.celexon.de/zertifikate](http://www.celexon.de/zertifikate)



The symbol indicates the separate collection of electrical and electronic devices in EU countries. Please do not throw the device into household waste. Find out about the return system applicable in your country and contact your local authority or your local waste and pollutant collection point if you have any questions about the disposal process

## INFORMATION ON UK CONFORMITY

**Manufacturer:** celexon Europe GmbH  
**Address:** Gutenbergstraße 2, 48282 Emsdetten, DE  
**Product name:** celexon Electric Professional

Products that are marked with the UKCA mark meet all requirements of the relevant UK directives. The UK declaration of conformity can be downloaded from the following address: [www.celexon.de/zertifikate](http://www.celexon.de/zertifikate)



The symbol indicates the separate collection of electrical and electronic devices in EU countries. Please do not throw the device into household waste. Find out about the return system applicable in your country and contact your local authority or your local waste and pollutant collection point if you have any questions about the disposal process



# Manuel d'utilisation

## celexon Motorisé PRO



Nous vous remercions d'avoir acheté cet article.

Pour des performances et une sécurité optimales, veuillez lire attentivement ces instructions avant d'installer ou d'utiliser ce produit. Veuillez conserver ce manuel pour une utilisation ultérieure.

## AVERTISSEMENTS

Ce mode d'emploi a pour but de vous familiariser avec le fonctionnement de ce produit. Conservez donc soigneusement ce manuel afin de pouvoir y accéder à tout moment.

- Avant de procéder au montage, veuillez consulter la fiche technique jointe contenant d'autres consignes de sécurité et d'utilisation.
- Ne commencez pas le montage avant d'avoir lu et compris l'intégralité du mode d'emploi.
- Effectuez l'installation avec une autre personne afin de garantir un montage sûr.
- Retirez le produit de son emballage et enlevez tous les matériaux d'emballage. Veillez à ce qu'aucun matériau d'emballage ne se trouve sur ou dans le produit. Si vous constatez des dommages sur l'emballage, vérifiez également si le produit est endommagé. Si vous constatez des dommages extérieurs sur le produit ou un fonctionnement inattendu ou inhabituel, l'écran ne doit plus être utilisé. Contactez immédiatement le revendeur chez qui vous avez acheté le produit ou directement le fabricant celexon (Web: [www.celexon.fr](http://www.celexon.fr), Mail: [info@celexon.fr](mailto:info@celexon.fr)) pour plus d'informations.
- Pour garantir un fonctionnement sans problème, le produit doit être utilisé exclusivement à l'intérieur, il n'est PAS adapté à une utilisation en extérieur.
- L'utilisation de l'appareil et de ses accessoires est interdite aux enfants de moins de 16 ans.
- Veillez à ce que les enfants ne jouent pas avec le produit et ne se trouvent pas à proximité sans surveillance. Les personnes ne doivent pas se tenir sous le produit (charges suspendues).
- Toute transformation ou modification du produit est interdite et porte atteinte à la sécurité du produit!
- **Attention au risque de blessure!** Ne démontez jamais le produit de votre propre chef. N'effectuez jamais de réparations vous-même!
- Ce produit ne doit être utilisé que dans son état d'origine, non modifié et non endommagé.
- N'utilisez pas le produit à proximité d'appareils à gaz ou à eau ou dans un environnement poussiéreux.
- Manipulez le produit avec soin. Il peut être endommagé par des chocs, des coups ou des chutes, même de faible hauteur.
- Gardez le produit à l'abri de l'humidité et de la chaleur.
- Ne plongez jamais le produit dans l'eau ou dans d'autres liquides.

- N'utilisez le produit que de la manière pour laquelle il a été conçu. Toute autre utilisation peut entraîner des blessures corporelles, des dommages au produit ou à son environnement.
- Lorsque vous serrez les vis, ne les serrez pas trop. Un serrage excessif (par exemple à l'aide d'une visseuse électrique) peut entraîner des dommages et compromettre la bonne tenue de l'écran.
- Les charges suspendues doivent être contrôlées au moins deux fois par an pour vérifier leur solidité et leur capacité de charge. Faites particulièrement attention aux capuchons latéraux. Ceux-ci ne doivent pas être endommagés ou fissurés, sinon le produit doit être immédiatement démonté, car la charge est entièrement supportée par les capuchons!
- **Attention au risque de blessure!** L'écran se ferme à fleur du carter et fermement en position remontée - tenez vos doigts, vos mains ou d'autres petits objets à l'écart de l'ouverture.
- Tous les fils et câbles d'alimentation ne doivent pas être soumis à une charge supplémentaire et doivent être installés de manière à ne pas être endommagés, écrasés ou pliés.
- Le non-respect des instructions ci-dessus peut entraîner des dommages corporels et endommager le produit ou les appareils qui y sont raccordés. La garantie peut également être annulée en cas d'installation ou d'utilisation incorrecte.
- Si vous avez des doutes sur l'utilisation du produit, contactez le personnel spécialisé, votre revendeur ou le fabricant celexon directement (Web: [www.celexon.fr](http://www.celexon.fr), mail: [info@celexon.fr](mailto:info@celexon.fr)).
- Sous réserve de modifications techniques et d'erreurs.

Le fabricant décline toute responsabilité en cas de dommages matériels ou corporels si l'écran est utilisé en dehors des spécifications recommandées ou s'il n'est pas installé correctement. N'utilisez pas cet écran **à proximité d'un chauffage ou d'un climatiseur**. N'installez pas non plus le produit **à la lumière directe du soleil ou devant une fenêtre**.

En raison de la surface en PVC sensible à la température, la toile de projection peut être endommagée de manière durable.

Nous vous recommandons d'attendre environ 2 heures après la livraison avant de procéder au montage. Cela permet à la toile de s'acclimater ; en particulier lorsque la toile est déplacée d'un environnement froid à un environnement chaud (ou inversement).



Veillez éviter de faire des tâches sur la surface de la toile. Celles-ci pourraient ne plus pouvoir être enlevées. Remontez toujours la toile après chaque utilisation.

Les **positions des points de butée sont déjà réglées** de manière optimale en usine et ne doivent pas être modifiées. Pour les écrans motorisés en particulier, il convient de toujours utiliser toute la longueur de la toile afin de garantir la meilleure planéité. Un réglage de quelques centimètres des points de butée finaux ne devrait être effectué que par des personnes ayant des connaissances spécialisées et en concertation avec le fabricant. Un mauvais réglage peut endommager l'écran de projection.

## AVIS DE NON-RESPONSABILITÉ

Les informations contenues dans ce document peuvent être modifiées sans préavis par le fabricant. Les modifications seront toujours ajoutées dans les versions suivantes de ce manuel. Toute erreur est exclue.

## CONSEIL D'ENTRETIEN

Ne nettoyez **JAMAIS** la toile avec de l'alcool ou d'autres produits de nettoyage contenant des solvants. Utilisez uniquement un chiffon doux et propre. Une solution savonneuse douce (max. 5%) peut éventuellement éliminer la saleté de la surface. Évitez absolument tout contact avec des objets pointus ou tranchants. Ceux-ci pourraient endommager durablement la toile de projection. Pour de plus amples informations, veuillez consulter les instructions relatives à l'écran.

## DONNÉES TECHNIQUES

Tension:	100 V ~ 120 V, 60 Hz 220 V ~ 240 V, 50 Hz
Consommation:	130 W (MAX) 0,4 W (en veille)
Commande:	boîtier de commande infrarouge externe avec télécommande

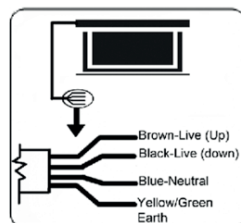

## CONTENU DE LA LIVRAISON



1x écran de projection



4x chevilles en plastique



4x vis



1x télécommande Infrarouge avec piles



4x écrou

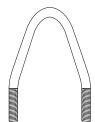

2x anneaux de suspension



2x cales

## CONSEIL D'INSTALLATION

Installez l'écran à un endroit bien visible pour tous les spectateurs ! La hauteur d'installation optimale correspond à la position des spectateurs assis lorsque la toile est déployée : hauteur des yeux = tiers inférieur de la surface de l'image.

L'écran peut être installé au mur/plafond ou suspendu au plafond à l'aide de **crochets fermés** et de **mousquetons vissables** (non fournis). Veillez à ce que les cales métalliques soient également utilisées pour le montage au mur et au plafond, sans quoi une installation sûre ne peut être garantie.

Le matériel de montage fourni est destiné à un mur/plafond en pierre massif. Le cas échéant, procurez-vous le matériel de montage adapté à votre support d'installation.

## MONTAGE AU PLAFOND (AVEC LES ANNEAUX)

Fixez les anneaux aux deux capuchons latéraux à l'aide des cales et des écrous et mesurez la distance entre les anneaux. Marquez les points au plafond en veillant à ce que les anneaux soient alignés ensemble et parallèles au mur.

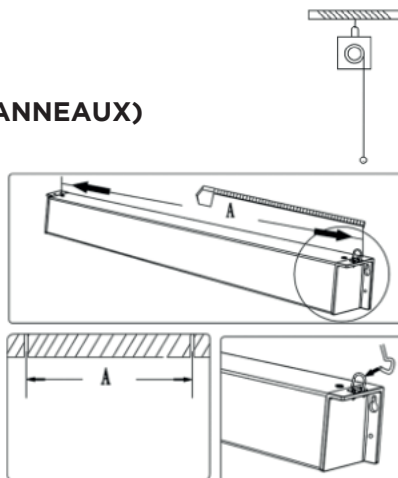

Percez les trous au niveau des marques au diamètre correspondant aux crochets utilisés (non fournis), vissez-les fermement dans le plafond (selon les indications du fabricant et en fonction de la charge de la toile) et venez accrocher l'écran en installant les anneaux dans les crochets.

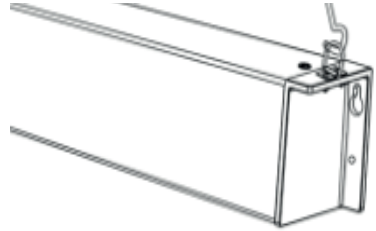

## MONTAGE AU PLAFOND (VISSÉ)

Mesurez l'espacement des trous des capuchons latéraux (deux par capuchon) et reportez-les sur le plafond. (Vérifiez que les trous choisis soient bien ceux qui se trouvent sur la partie haute du capuchon, sur la surface parallèle au plafond)

Pré-percez les trous au niveau des marques au diamètre correspondant au matériel de montage, insérez les chevilles et vissez l'écran.

Veillez à ce que les trous soient parallèles au mur ! Utilisez des chevilles et des vis adaptées à votre plafond.

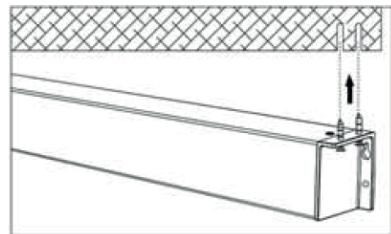
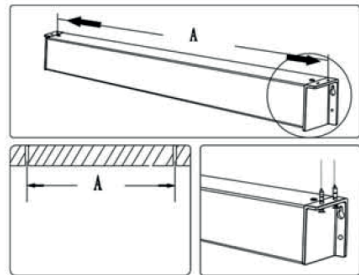

**Attention :** ne pas trop serrer les vis ! Si vous constatez des fissures dans les capuchons, ceux-ci doivent être remplacés ! L'écran ne doit pas être utilisé avec des capuchons endommagés et doit, le cas échéant, être décroché immédiatement.

Veillez à ce que les cales / rondelles métalliques soient également utilisées pour le montage au mur et au plafond, sinon aucune installation sûre ne peut être garantie.

## MONTAGE SUR UN MUR

Mesurez l'espacement des trous des capuchons latéraux (deux par capuchon) et reportez-les sur le mur. (Vérifiez que les trous choisis soient bien ceux qui se trouvent sur la partie arrière du capuchon, sur la surface parallèle au mur).

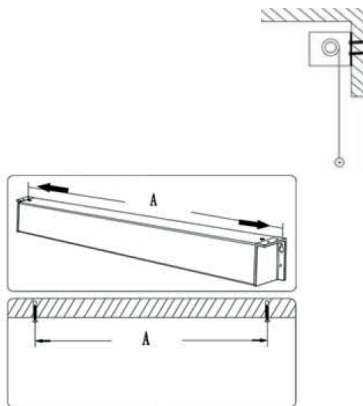

Pré-percez les trous au niveau des marques au diamètre correspondant au matériel de montage et insérez les chevilles. Veillez à ce que les trous soient parfaitement horizontaux (utilisez un niveau à bulle!).



Utilisez des chevilles et des vis adaptées à votre mur. Vissez les deux vis supérieures jusqu'à 1 cm dans le mur et accrochez l'écran des deux côtés dans le trou supérieur des capuchons.

Veillez à ce que l'écran soit installé bien droit et à niveau. Serrez les vis et placez des deux côtés les vis inférieures dans les capuchons latéraux.

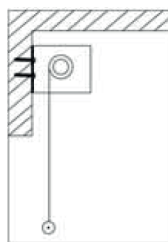

**Attention:** ne pas trop serrer les vis ! Si vous constatez des fissures dans les capuchons, ceux-ci doivent être remplacés ! L'écran ne doit pas être utilisé avec des capuchons endommagés et doit, le cas échéant, être décroché immédiatement.

Veillez à ce que les cales / rondelles métalliques soient également utilisées pour le montage au mur et au plafond, sinon aucune installation sûre ne peut être garantie.

## FONCTIONNEMENT

### COMMANDE VIA LE BOÎTIER DE COMMANDE MURAL

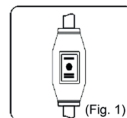

#### ÉTAPE 1: CONTRÔLE DE SÉCURITÉ (FIG. 1)

Branchez la fiche dans la prise de courant (veillez à ce que la tension soit correcte). Le câble ne doit pas être posé sur des surfaces chaudes ou être tendu. Si vous utilisez une rallonge, veillez à ce que les spécifications soient correctes. Le boîtier de commande mural doit être monté sur la partie inférieure du câble.

#### ÉTAPE 2: DESCENDRE L'ÉCRAN (FIG. 2)

Appuyez sur la touche avec la flèche qui pointe vers le bas. L'écran se déploie et s'arrête automatiquement au point de butée final défini. Veillez à ce qu'aucun objet ou personne ne gêne la descente de l'écran.

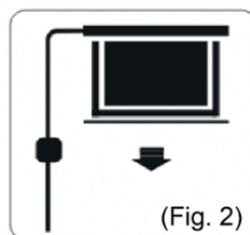

#### ÉTAPE 3: REMONTER L'ÉCRAN (FIG. 3)

Appuyez sur la touche avec la flèche qui pointe vers le haut. L'écran se rétracte et s'arrête automatiquement au niveau du carter ou du point de butée supérieur réglé. Veillez à ce qu'aucun objet ou personne ne gêne la remontée de l'écran.

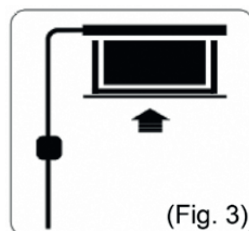

#### ÉTAPE 4: ARRÊTER L'ÉCRAN

Pour arrêter manuellement l'écran, actionnez le bouton d'arrêt central, entre les flèches.

## CONTRÔLE VIA LA TÉLÉCOMMANDE



### ÉTAPE 1: CONTRÔLE DE SÉCURITÉ

Branchez la fiche dans la prise de courant (veillez à ce que la tension soit correcte). Le câble ne doit pas être posé sur des surfaces chaudes ou être tendu. Si vous utilisez une rallonge, veillez à ce que les spécifications soient correctes. Le boîtier de commande mural doit être monté sur la partie inférieure du câble. Veillez à ce qu'il y ait un contact visuel entre le boîtier de commande mural et la télécommande - le récepteur IR sur le boîtier ne doit pas être recouvert ou caché.

### ÉTAPE 2: DESCENDRE L'ÉCRAN (FIG. 2)

Appuyez sur la touche avec la flèche qui pointe vers le bas de la télécommande. L'écran se déploie et s'arrête automatiquement au point de butée final défini. Veillez à ce qu'aucun objet ou personne ne gêne la descente de l'écran.

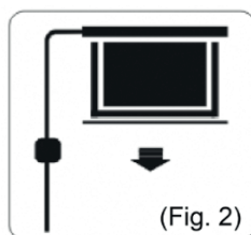

### ÉTAPE 3: REMONTER L'ÉCRAN (FIG. 3)

Appuyez sur la touche avec la flèche qui pointe vers le haut de la télécommande. L'écran se rétracte et s'arrête automatiquement au niveau du carter ou du point de butée supérieur réglé. Veillez à ce qu'aucun objet ou personne ne gêne la remontée de l'écran.

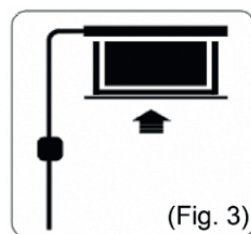

### ÉTAPE 4: ARRÊTER L'ÉCRAN

Pour arrêter manuellement l'écran, actionnez le bouton d'arrêt central de la télécommande, entre les flèches.

## INFORMATIONS SUR LA CONFORMITÉ À L'UE

**Fabricant :** celexon Europe GmbH  
**Adresse :** Gutenbergstraße 2, 48282 Emsdetten, DE  
**Nom du produit :** écran motorisé celexon PRO

Les produits portant le marquage CE sont conformes à toutes les exigences des directives européennes correspondantes. La déclaration de conformité UE peut être téléchargée à l'adresse suivante : [www.celexon.de/zertifikate](http://www.celexon.de/zertifikate)



Ce symbole indique que les appareils électriques et électroniques sont repris séparément dans les pays de l'UE. Veuillez ne pas jeter l'appareil avec les ordures ménagères. Informez-vous sur le système de collecte en vigueur dans votre pays et adressez-vous à votre commune ou à votre centre de collecte local pour toute question relative au processus de mise à disposition.



# Manual de usuario

## celexon Motor Professional



Gracias por comprar este producto.

Para un rendimiento y seguridad óptima, lea atentamente estas instrucciones antes de conectar o utilizar este producto. Conserve estas instrucciones para futuras consultas.



## ADVERTENCIAS

Este manual de instrucciones está destinado a familiarizarle con el funcionamiento de este producto. Por lo tanto, guarde estas instrucciones en un lugar seguro para poder acceder a ellas en cualquier momento.

- Antes del montaje, consulte la hoja de datos adjunta con más instrucciones de seguridad y uso.
- No inicie la instalación hasta que haya leído y comprendido todo el manual de instrucciones.
- Realice la instalación con otra persona para garantizar una instalación segura.
- Saque el producto de su embalaje y retire todos los materiales de embalaje. Asegúrese de que no haya material de embalaje sobre o dentro del producto. Si observa algún daño en el embalaje, compruebe también si hay algún daño en el producto. Si observa algún daño externo en la unidad o un funcionamiento inesperado o inusual, no siga utilizando el producto. Póngase inmediatamente en contacto con el distribuidor al que compró el producto o directamente con celexon: [www.celexon.es](http://www.celexon.es), [info@celexon.es](mailto:info@celexon.es) para obtener más información.
- Para garantizar un funcionamiento sin problemas, el producto sólo puede utilizarse en interiores, NO es apto para su uso en exteriores.
- El uso del aparato y sus accesorios está prohibido a los menores de 16 años.
- Asegúrese de que ningún niño juegue con el equipo o esté en las proximidades sin supervisión.
- La modificación o alteración del producto comprometerá la seguridad del mismo.
- **Precaución: ¡Riesgo de lesiones!** No abra nunca el producto sin autorización. Nunca realice las reparaciones usted mismo.
- No utilice el producto cerca de aparatos de gas o de agua ni en ambientes polvorientos.
- Manipule el producto con cuidado. Puede dañarse a causa de los golpes, o caídas, incluso desde una pequeña altura.
- Mantenga el producto alejado de la humedad y el calor.
- Nunca sumerja el producto en agua u otros líquidos.
- Utilice el producto sólo de la manera prevista. Cualquier otro uso puede causar daños al producto o a su entorno.
- Apriete los tornillos pero no los apriete en exceso. Un apriete excesivo, por ejemplo, con un destornillador inalámbrico, puede causar daños y afectar a la sujeción segura de la pantalla.
- La resistencia y la capacidad para soportar cargas suspendidas deben comprobarse

al menos dos veces al año.

- Los niños no deben utilizar la pantalla ni jugar bajo ella sin supervisión.
- **Precaución: ¡Riesgo de lesiones!** La unidad se cierra al ras y con firmeza cuando se retrae, mantenga los dedos, las manos u otras partes pequeñas lejos de la abertura.
- Todos los conductos y cables de alimentación no deben estar sometidos a cargas adicionales y deben colocarse de forma que no se dañen o aplasten.
- Si no se siguen las instrucciones anteriores, pueden producirse lesiones personales y daños en el producto o en los equipos conectados a él. Además, una instalación o uso incorrecto puede invalidar la garantía.
- Si tiene dudas sobre el uso del producto, póngase en contacto con personal cualificado, con su distribuidor o directamente con celexon: [www.celexon.es](http://www.celexon.es), [info@celexon.es](mailto:info@celexon.es).
- Se reservan los cambios y errores técnicos.

El fabricante no acepta ninguna responsabilidad por daños materiales o personales si la pantalla se utiliza fuera de las especificaciones recomendadas, o si se instala incorrectamente. No utilice esta pantalla cerca de calefactores o aires acondicionados. Tampoco instale el producto a la luz directa del sol o frente a una ventana. Debido a la superficie de PVC sensible a la temperatura, pueden producirse daños permanentes en la superficie de la pantalla de proyección.

Le recomendamos que espere unas 2 horas después de la entrega antes de instalar la pantalla de proyección. Esto permitirá que la pantalla se aclimate, especialmente cuando se traslade de un entorno frío a uno cálido (o viceversa).

Por favor, evite cualquier mancha en la superficie del lienzo. Es posible que no se puedan eliminar.

Las posiciones de los puntos finales ya vienen ajustadas de fábrica de forma óptima y no deben modificarse. Especialmente en el caso de las lonas motorizadas, se debe utilizar siempre toda la longitud de la tela para garantizar la mejor planicidad. El ajuste de unos pocos centímetros de los puntos de parada final sólo debe ser realizado por personas con conocimientos especializados y en consulta con el fabricante. Un ajuste incorrecto puede provocar daños en la pantalla de proyección.

## EXONERACIÓN DE RESPONSABILIDAD

La información de este documento puede ser modificada por el fabricante sin previo aviso. Los cambios se añadirán a las versiones posteriores de este manual. Excepto los errores.

## RECOMENDACIONES DE MANTENIMIENTO

**NUNCA** limpie la lona con alcohol u otros productos de limpieza que contengan disolventes. Utilice sólo un paño suave y limpio. Se puede utilizar una solución jabonosa suave (máx. 5%) para eliminar la suciedad de la superficie. Evite el contacto con objetos afilados o puntiagudos. Esto podría dañar permanentemente el tejido de la pantalla de proyección. Para más información, consulte las instrucciones de la pantalla de proyección adjuntas.

## DATOS TÉCNICOS

Tensión: 100 V ~ 120 V, 60 Hz  
220 V ~ 240 V, 50 Hz

Consumo: 130 W (MAX)  
0,4 W (en espera)

Control: Caja de control externa por infrarrojos  
con Mando a distancia

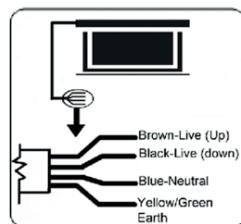

## CONTENIDO DE LA ENTREGA



1X Pantalla



4x Tacos de plástico



4x Tornillos



1x Mando a distancia por IR,  
Incl. baterías



4x tuerca

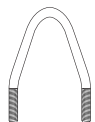

2x argollas de suspensión



4 láminas/cuñas

## INSTRUCCIONES DE INSTALACIÓN

Instale la pantalla en una posición claramente visible para todos los espectadores. La altura óptima de instalación corresponde a la posición de los espectadores cuando la pantalla está extendida: nivel de los ojos = tercio inferior de la superficie de la pantalla.

La pantalla puede instalarse en la pared/techo o colgarse del techo con ojales de anillo **cerrado** más mosquetones **atornillables** (no incluidos). Por favor, asegúrese de que se utilizan las cuñas metálicas para el montaje en la pared y en el techo, ya que de lo contrario no se puede garantizar una instalación segura. El material de montaje adjunto está pensado para una pared de piedra maciza. Si es necesario, obtenga material de montaje adecuado para su superficie de instalación.

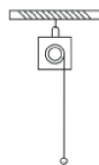

### MONTAJE EN EL TECHO (CON ARGOLLAS)

Fije los anillos a las dos tapas laterales con las cuñas y las tuercas y mida la distancia entre las argollas. Marque los puntos en el techo, asegurándose de que las argollas estén alineadas y paralelas a la pared.

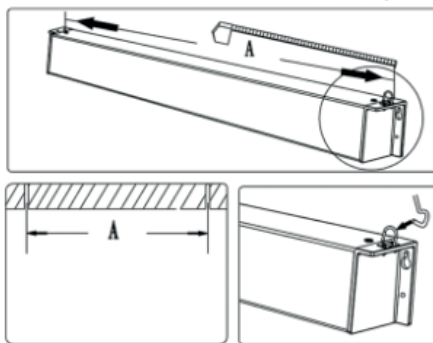

Taladre los agujeros en las marcas al diámetro de los ojal utilizados, atorníllelos firmemente en el techo (según las instrucciones del fabricante y en función de la carga de la tela) y cuelgue la pantalla instalando las anillas en los ganchos.

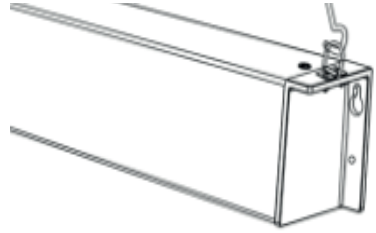

## MONTAJE EN EL TECHO (ATORNILLADO)

Mida la distancia entre los agujeros de las tapas laterales (dos por tapa) y transfíralos al techo.

Perforar previamente los agujeros en las marcas en el diámetro adecuado a la del material de montaje, insértelo y atornille la pantalla en su lugar.

Asegúrese de que los agujeros son paralelos a la pared! Utilice los tacos y tornillos adecuados para su superficie.

**Atención:** ¡No apriete demasiado los tornillos! Si observa grietas en las tapas deben ser reemplazadas. La pantalla no debe ser utilizada con tapas dañadas y en caso de grietas deben ser retiradas inmediatamente.

Por favor, asegúrese de que las cuñas / arandelas metálicas se utilizan también para el montaje en la pared y en el techo, ya que de lo contrario no se puede garantizar una instalación segura.

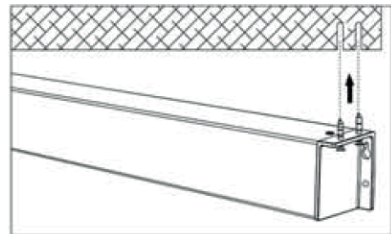
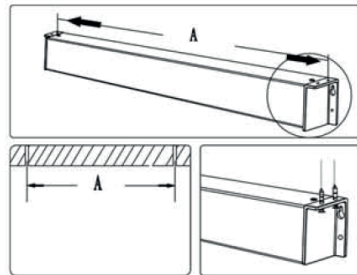
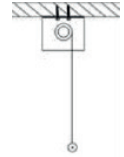

## MONTAJE EN LA PARED

Medir la distancia de los agujeros en las tapas laterales (dos por tapa) y transferirlos a la pared.

Taladre previamente los agujeros en las marcas con el diámetro adecuado para el material de montaje e introduzca el material. Asegúrese de que los agujeros están absolutamente horizontales (nivel de burbuja!).

Utilice los tacos y tornillos adecuados para su superficie. Atornille los dos tornillos superiores en la pared hasta 1 cm y cuelgue la pantalla en el orificio superior de ambos lados.

Asegúrese de que la pantalla está instalada recta y nivelada. Apriete los tornillos e instale los tornillos inferiores en la tapa lateral de ambos lados.

**Atención:** ¡No apriete demasiado los tornillos! Si se observan grietas en las tapas, hay que sustituirlas. La pantalla no debe utilizarse con tapas dañadas y debe desmontarse inmediatamente si es necesario.

Por favor, asegúrese de que las cuñas / arandelas metálicas también se utilizan para el montaje en la pared y en el techo, de lo contrario no se puede garantizar una instalación segura.

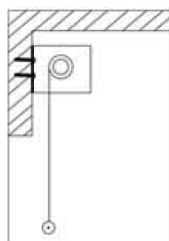
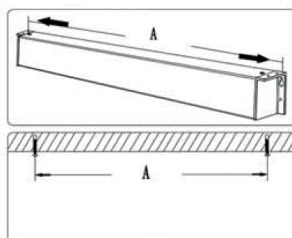

## FUNCIONAMIENTO

### GESTIÓN A TRAVÉS DE LA CAJA DE CONTROL DE LA PARED

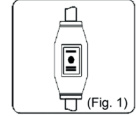

#### PASO 1: CONTROL DE SEGURIDAD (FIG. 1)

Inserte el enchufe en la toma de corriente (asegúrese de que el voltaje es el correcto). El cable no debe colocarse sobre superficies calientes ni estirarse. Si se utiliza una extensión, asegúrese de que se especifica correctamente. La caja de control mural debe montarse con la salida de cables en la parte inferior.

#### PASO 2: EXTENDER / BAJAR LA PANTALLA (FIG. 2)

Pulse el botón que apunta la flecha hacia abajo. La pantalla se extiende y se detiene automáticamente en el punto final. Asegúrese de que ningún objeto o persona obstruya la ruta de extensión de la pantalla.

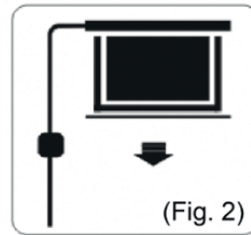

#### PASO 3: RETRAER / SUBIR LA PANTALLA (FIG. 3)

Pulse el botón de la flecha que apunta hacia arriba. La pantalla se retrae y se detiene automáticamente en la carcasa o en el punto final superior establecido. Asegúrese de que ningún objeto o persona obstruya la trayectoria de retracción de la pantalla.

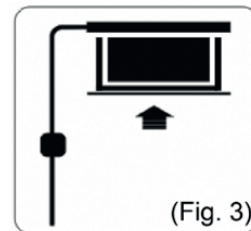

#### PASO 4: DETENER LA PANTALLA

Para detener la pantalla manualmente, pulse los botones de parada entre las flechas.

## CONTROL A TRAVÉS DEL MANDO A DISTANCIA



### PASO 1: CONTROL DE SEGURIDAD

Inserte el enchufe en la toma de corriente (asegúrese de que el voltaje es el correcto). El cable no debe colocarse sobre superficies calientes ni estirarse. Si se utiliza una extensión, asegúrese de que se especifica correctamente. La caja de control mural debe montarse con la salida de cables en la parte inferior. Asegúrese de que hay una línea de visión entre la caja de control de la pared y el mando a distancia: el ojo IR de la caja no debe estar cubierto.

### PASO 2: EXTENDER / BAJAR LA PANTALLA (FIG. 2)

Pulse el botón que apunta la flecha hacia abajo. La pantalla se extiende y se detiene automáticamente en el punto final. Asegúrese de que ningún objeto o persona obstruya la ruta de extensión de la pantalla.

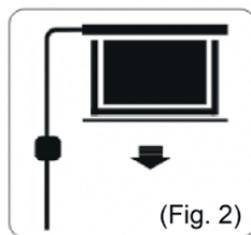

### PASO 3: RETRAER / SUBIR LA PANTALLA (FIG. 3)

Pulse el botón de la flecha que apunta hacia arriba. La pantalla se retrae y se detiene automáticamente en la carcasa o en el punto final superior establecido. Asegúrese de que ningún objeto o persona obstruya la trayectoria de retracción de la pantalla.

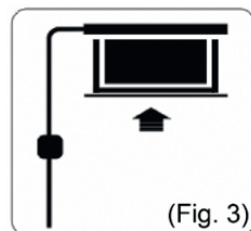

### PASO 4: DETENER LA PANTALLA

Para detener la pantalla manualmente, pulse los botones de parada entre las flechas.

Es posible fijar el punto final del recorrido. Solicite las instrucciones para este procedimiento a su distribuidor especializado o directamente a través de [www.celexon.es](http://www.celexon.es)



## INFORMACIÓN SOBRE LA CONFORMIDAD DE LA UE

**Fabricante:** celexon Europe GmbH  
**Dirección:** Gutenbergstraße 2, 48282 Emsdetten, DE  
**Nombre del producto:** celexon Motor Professional

Los productos que llevan la marca CE cumplen todos los requisitos de las directivas comunitarias pertinentes. La declaración de conformidad de la UE puede descargarse en la siguiente dirección: [www.celexon.de/zertifikate](http://www.celexon.de/zertifikate)



El símbolo indica la recogida selectiva de aparatos eléctricos y electrónicos en los países de la UE. Por favor, no tire el aparato a la basura doméstica. Infórmese sobre el sistema de recogida aplicable en su país y póngase en contacto con las autoridades locales o con el punto de recogida de residuos peligrosos y de reciclaje de su localidad si tiene alguna duda sobre el proceso de eliminación.



# Manuale di istruzioni

## celexon Schermo motorizzato Professional



Gentile Cliente, celexon la ringrazia per l'acquisto di questo prodotto. Prima di utilizzare lo schermo leggere attentamente le istruzioni e conservare il manuale dopo la consultazione.

## AVVERTENZE

Questo manuale d'istruzioni ha lo scopo di familiarizzare con il funzionamento di questo prodotto. Si consiglia di conservare questo manuale in un luogo sicuro in modo da poterlo consultare in qualsiasi momento.

- Leggere attentamente questo manuale prima di procedere all'installazione e conservarlo per eventuali consultazioni future.
- Per un utilizzo corretto e sicuro, si consideri che il presente schermo è concepito esclusivamente per un utilizzo interno.
- Tenere lo schermo fuori dalla portata dei bambini di età inferiore ai 16 anni. Non lasciare bambini nei pressi dello schermo senza supervisione di un adulto. Non giocare in prossimità dello schermo.
- L'installazione dello schermo deve essere effettuata con l'aiuto di una seconda persona.
- Per una maggiore praticità e sicurezza, installare lo schermo con l'aiuto di un'altra persona.
- Per non compromettere il funzionamento dello schermo stringere saldamente le viti durante l'installazione ma senza forzare (evitare l'uso di cacciaviti elettrici a batteria).
- Ricordiamo che occorre verificare la tenuta e la stabilità dei carichi sospesi almeno due volte l'anno.
- Si prega di utilizzare lo schermo in modo idoneo, un uso improprio può causare danni a persone o cose.
- Effettuare l'installazione su superfici regolari ed, in caso di pareti, portanti in muratura o cemento.
- **ATTENZIONE:** Tenere le mani e/o le dita lontani dallo schermo durante la sua apertura/chiusura.
- Qualora si riscontrassero danni esterni all'imballo, si prega di verificare che non ci siano danni al prodotto. In caso di danni al prodotto o malfunzionamento dello stesso, non utilizzare lo schermo. Contattare immediatamente il venditore dello schermo o celexon Europe GmbH all'indirizzo [info@celexon.it](mailto:info@celexon.it)
- Tenere lontano lo schermo da fonti di calore ed umidità.
- Non immergere il prodotto in acqua o in altri liquidi.
- La mancata osservazione delle indicazioni sopracitate può causare danni a persone, allo schermo o ai dispositivi ad esso collegati. La garanzia non copre danni dovuti ad un'installazione o ad un uso non idonei.
- In caso di dubbi sull'utilizzo del prodotto, rivolgersi direttamente a celexon Europe

GmbH (info@celexon.it) o a installatori specializzati.

- Le informazioni presenti all'interno di questo manuale possono subire modifiche senza alcun preavviso. Versioni successive del presente manuale possono dunque contenere correzioni/aggiunte.

Il produttore non si assume alcuna responsabilità per danni a persone o cose in caso di utilizzo scorretto dello schermo o errata installazione.

**Non utilizzare lo schermo in prossimità di fonti di calore o climatizzatori. Non esporre lo schermo alla luce solare diretta o davanti ad una finestra** per evitare danni permanenti alla superficie di proiezione.

Si consiglia di attendere circa 2 ore dal momento della consegna prima di installare lo schermo per consentire l'acclimatamento della tela, soprattutto in caso di trasporto da un ambiente freddo ad uno più caldo.

**Evitare di sporcare la tela da proiezione:** la rimozione di eventuali macchie potrebbe risultare impossibile.

**I punti di arresto** della tela sono preimpostati e non devono essere modificati. Una lieve regolazione dei punti di arresto deve essere effettuata da personale qualificato e in accordo con il produttore. Un'errata regolazione dei punti di arresto può provocare danni permanenti allo schermo.

Per garantire la migliore planarità della tela, soprattutto per quanto riguarda gli schermi tensionati, è necessario far scendere la tela completamente.

## ESCLUSIONE DI RESPONSABILITÀ

Le informazioni contenute in questo documento sono soggette a modifiche senza preavviso da parte del produttore. Le modifiche saranno apportate nelle versioni successive di questo manuale. Il produttore non garantisce o assicura la garanzia della correttezza delle informazioni contenute in questo documento.

## INDICAZIONI SULLA CURA DEL PRODOTTO

Pulire la superficie dello schermo da asciutta solo con un panno morbido. Non utilizzare MAI alcool o altri detergenti contenenti solventi. La rimozione delle impurità dalla superficie di proiezione può essere effettuata tramite acqua saponata neutra. Evitare il contatto con oggetti appuntiti o affilati che potrebbero provocare danni irreversibili alla superficie di proiezione.

## SPECIFICHE TECNICHE ELETTRICHE

Tensione:	100 V ~ 120 V, 60 Hz 220 V ~ 240 V, 50 Hz
Consumo:	130 W (MAX) 0,4 W (Standby)
Gestione:	scatola di comando esterna ad infrarossi, con telecomando

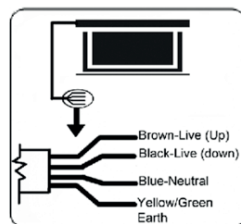

## CONTENUTO DELLA FORNITURA



1x schermo



4x tasselli in plastica



4x viti

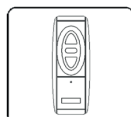

1x telecomando IR incl. batterie



4x dadi

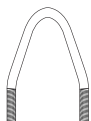

2x ganci



2x piastrine forate

## INSTALLAZIONE

Installare lo schermo in un punto ben visibile da tutti gli spettatori! Lo spettatore principale dovrebbe trovarsi al centro dello schermo e, una volta srotolato il telo, l'altezza degli occhi dovrebbe coincidere con la parte inferiore (1/3) dell'area di proiezione.

Lo schermo può essere installato a parete/soffitto o appeso al soffitto su occhielli ad anello chiusi e moschettoni avvitabili (non inclusi). Si prega di assicurarsi che le piastrine metalliche siano utilizzate anche per il montaggio a parete e a soffitto, altrimenti non può essere garantita un'installazione sicura. Il materiale di montaggio allegato è destinato a un muro di cemento. Se necessario, procurarsi il materiale di montaggio adatto alla superficie di installazione.

## MONTAGGIO AL SOFFITTO (FISSAGGIO TRAMITE GANCI)

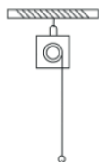

Fissare gli occhielli con gli spessori e i dadi ai due coperchi laterali e misurare la distanza tra gli occhielli/ganci. Segnare i punti sul soffitto e assicurarsi che i ganci siano allineati tra loro e paralleli alla parete.

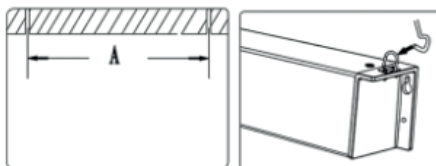
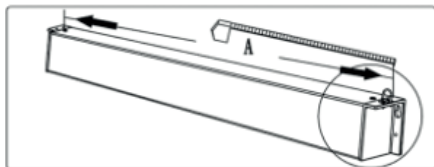

Fare un segno sul soffitto in corrispondenza degli stessi. Fare attenzione che i ganci siano perfettamente paralleli alla parete. Utilizzare tasselli e ganci idonei alla superficie su cui verrà installato lo schermo, forare il muro nei punti segnati e agganciare lo schermo.

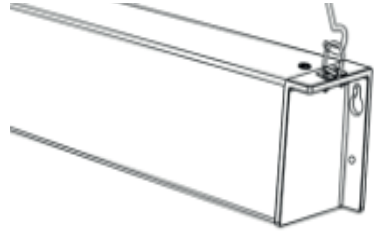

## MONTAGGIO AL SOFFITTO (FISSAGGIO TRAMITE VITI)

Misurare la distanza tra i fori presenti sulle estremità del cassonetto (due per ogni lato) e fare un segno sul soffitto in corrispondenza degli stessi.

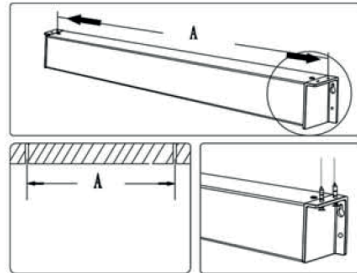

I punti segnati devono essere paralleli alla parete! Utilizzare tasselli e viti idonei alla superficie su cui verrà installato lo schermo e avvitare lo schermo al soffitto.

**Attenzione:** non avvitare eccessivamente! In caso di lesioni è necessario sostituire i coperchi posti alle estremità del cassonetto.

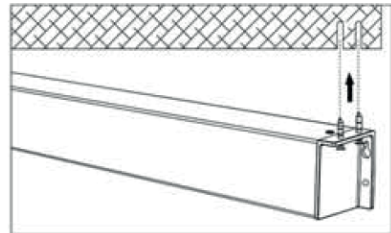

Se si notano crepe nei coperchi laterali, questi devono essere sostituiti!

Lo schermo di proiezione non deve essere utilizzato con i coperchi laterali danneggiati. Si prega di assicurarsi che le piastrine metalliche / rondelle siano utilizzate anche per il montaggio a parete e a soffitto, altrimenti non può essere garantita un'installazione sicura.

## MONTAGGIO ALLA PARETE

Misurare la distanza tra i fori presenti sulle estremità del cassonetto e fare un segno sulla parete in corrispondenza degli stessi. I punti segnati devono essere perfettamente allineati (utilizzare una livella!).

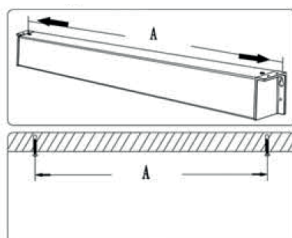

Utilizzare tasselli e viti idonei alla superficie su cui verrà installato lo schermo. Avvitare entrambe le viti superiori fino a 1 cm dalla parete e appendere lo schermo.



Verificare con una livella la perpendicolarità dello schermo. Finire di avvitare le viti e inserire quelle inferiori.

**Attenzione:** non stringere troppo le viti! In caso di lesioni come crepe, le coperture laterali dello schermo devono essere sostituite! Lo schermo di proiezione non deve essere usato con coperchi laterali danneggiati!

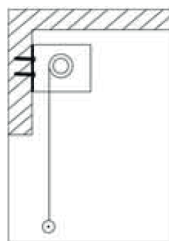

Si prega di assicurarsi che le piastrine metalliche / rondelle siano utilizzate anche per il montaggio a parete e a soffitto, altrimenti non può essere garantita un'installazione sicura.



## AZIONAMENTO

### AZIONAMENTO DEL TELO DALLA SCATOLA DI COMANDO A PARETE

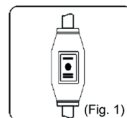

#### STEP 1: CONTROLLO DI SICUREZZA (FIG. 1)

Collegare il cavo all'alimentazione (assicurarsi che la tensione sia corretta). Non posare il cavo su superfici calde o sotto tensione. Quando si usa un'estensione, assicurarsi che le specifiche siano corrette. La scatola di comando a muro deve essere montata con l'uscita dei cavi verso il basso.

#### STEP 2: FAR SCENDERE IL TELO (FIG. 2)

Premere il pulsante con la freccia rivolta verso il basso. Lo schermo scende e si ferma automaticamente al punto di arresto preimpostato. Assicurarsi che nessun oggetto o persona ostruisca lo schermo durante la discesa.

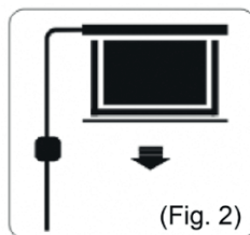

#### STEP 3: FAR RISALIRE IL TELO (FIG.3)

Premere il pulsante con la freccia rivolta verso l'alto. Il telo risale fino a rientrare nel cassetto, fermandosi automaticamente al punto di arresto preimpostato. Assicurarsi che nessun oggetto o persona ostruisca lo schermo durante la risalita.

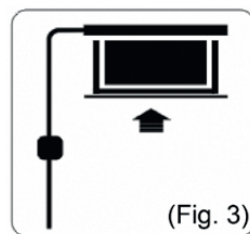

#### STEP 4: FERMARE LA RISALITA/ DISCESA DEL TELO

Per fermare la tela nella posizione desiderata, è sufficiente premere il pulsante centrale alle due frecce.

## AZIONAMENTO DELLO SCHERMO DAL TELECOMANDO



### STEP 1: CONTROLLO DI SICUREZZA (FIG. 1)

Collegare il cavo all'alimentazione (assicurarsi che la tensione sia corretta). Non posare il cavo su superfici calde o sotto tensione. Quando si usa un'estensione, assicurarsi che le specifiche siano corrette. La scatola di comando a muro deve essere montata con l'uscita dei cavi verso il basso.

### STEP 2: FAR SCENDERE IL TELO (FIG. 2)

Premere il pulsante con la freccia rivolta verso il basso. Lo schermo scende e si ferma automaticamente al punto di arresto preimpostato. Assicurarsi che nessun oggetto o persona ostruisca lo schermo durante la discesa.

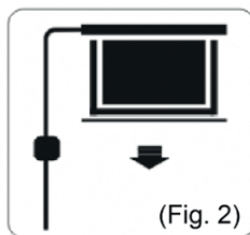

(Fig. 2)

### STEP 3: FAR RISALIRE IL TELO (FIG.3)

Premere il pulsante con la freccia rivolta verso l'alto. Il telo risale fino a rientrare nel cassonetto, fermandosi automaticamente al punto di arresto preimpostato. Assicurarsi che nessun oggetto o persona ostruisca lo schermo durante la risalita.

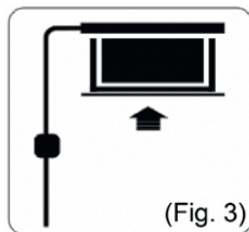

(Fig. 3)

### STEP 4: FERMARE LA RISALITA/ DISCESA DEL TELO

Per fermare la tela nella posizione desiderata, è sufficiente premere il pulsante centrale alle due frecce.

È possibile regolare i punti di arresto. Richiedete le istruzioni per questa procedura al vostro rivenditore specializzato o direttamente su [www.celexon.it](http://www.celexon.it).

## DICHIARAZIONE DI CONFORMITÀ EU

**Produttore:** celexon Europe GmbH  
**Indirizzo:** Gutenbergstraße 2, 48282 Emsdetten, DE  
**Nome del prodotto:** celexon schermo motorizzato Professional

I prodotti contrassegnati dal marchio CE sono conformi a tutti i requisiti delle direttive UE corrispondenti. La dichiarazione di conformità UE può essere richiesta al seguente indirizzo: [www.celexon.de/zertifikate](http://www.celexon.de/zertifikate)



Il simbolo fa riferimento al corretto smaltimento delle apparecchiature elettriche nei Paesi EU. Non smaltire il prodotto tra i rifiuti domestici. Informarsi sulle modalità di smaltimento valide nel proprio Paese e per ulteriori chiarimenti rivolgersi al comune di residenza o al centro di raccolta rifiuti competente.



# Instrukcja obsługi

## Ekran projekcyjny z napędem silnikowym celexon Professional



Dziękujemy za zakup tego produktu.

Aby zapewnić optymalne działanie i bezpieczeństwo, przed podłączeniem lub obsługą tego produktu należy uważnie przeczytać niniejsze instrukcje. Prosimy o zachowanie niniejszej instrukcji do wykorzystania w przyszłości.

## WSKAZÓWKI OSTRZEGAWCZE

Niniejsza instrukcja obsługi ma na celu zapoznanie użytkownika z działaniem produktu. Niniejszą instrukcję przechowywać w bezpiecznym miejscu, aby mieć do niej dostęp w dowolnym momencie.

- Przed podjęciem montażu należy zapoznać się z załączoną kartą danych zawierającą dalsze wskazówki dotyczące bezpieczeństwa i użytkowania.
- Przed podjęciem montażu należy przeczytać ze zrozumieniem całą instrukcję obsługi.
- Instalację należy wykonywać z drugą osobą, aby zapewnić bezpieczny montaż.
- Rozpakować produkt i usunąć wszystkie materiały opakowaniowe. Upewnić się, czy w produkcie lub na nim nie ma materiałów opakowaniowych. W przypadku stwierdzenia uszkodzeń opakowania należy również sprawdzić, czy nie jest uszkodzony produkt. Jeśli widoczne są zewnętrzne uszkodzenia urządzenia lub w przypadku stwierdzenia niespodziewanego lub nietypowego sposobu działania nie wolno dalej używać produktu. Należy bezzwłocznie skontaktować się ze sprzedawcą, u którego nabyto produkt lub bezpośrednio z firmą celexon (Internet: [www.celexon.pl](http://www.celexon.pl), e-mail: [info@celexon.pl](mailto:info@celexon.pl)), aby uzyskać więcej informacji.
- Aby zapewnić bezawaryjną pracę, produkt może być używany wyłącznie w pomieszczeniach. Produkt NIE nadaje się do użytku na wolnym powietrzu.
- Dzieciom poniżej 16 roku życia zabrania się używania urządzenia i akcesoriów.
- Upewnić się, czy dzieci nie bawią się urządzeniami ani nie przebywają w pobliżu bez nadzoru.
- Przebudowa lub modyfikowanie produktu ma negatywny wpływ na jego bezpieczeństwo.
- **Uwaga, ryzyko obrażeń ciała!** Nigdy nie otwierać produktu samodzielnie. Nigdy nie przeprowadzać napraw samodzielnie!
- Nie należy używać produktu w pobliżu urządzeń gazowych lub wodnych albo w zapyłonym otoczeniu.
- Z produktem obchodzić się ostrożnie. Może zostać uszkodzony przez wstrząsy, uderzenia lub upadek nawet z niewielkiej wysokości.
- Produkt należy chronić przed wilgocią i wysoką temperaturą.
- Nigdy nie zanurzać produktu w wodzie lub innych płynach.
- Używać produktu wyłącznie zgodnie z jego przeznaczeniem. Każde inne użycie może prowadzić do uszkodzenia produktu lub jego otoczenia.
- Dokręcić śruby, ale ich nie przekręcić. Zbyt mocne dokręcenie (np. za pomocą wkrętkarki akumulatorowej) może spowodować uszkodzenie i wpłynąć negatywnie na

bezpieczne zamocowanie ekranu projekcyjnego.

- Obciążenia podwieszane należy sprawdzać pod kątem wytrzymałości i nośności co najmniej dwa razy w roku.
- Dzieci nie powinny korzystać z ekranu projekcyjnego bez nadzoru ani bawić się pod nim.
- **Uwaga, ryzyko obrażeń ciała!** Urządzenie zamyka się równo i szczelnie po schowaniu – trzymać palce, dłonie lub inne drobne elementy z dala od otworu.
- Wszelkie przewody zasilające i kable nie mogą być dodatkowo obciążone i muszą być ułożone w taki sposób, aby nie zostały uszkodzone lub zgniecione.
- Niezastosowanie się do powyższych instrukcji może spowodować obrażenia ciała oraz uszkodzenie produktu lub podłączonych do niego urządzeń. Niewłaściwa instalacja lub użytkowanie może również doprowadzić do wygaśnięcia gwarancji.
- Jeśli nie ma pewności w odniesieniu do korzystania z produktu, skontaktować się z wykwalifikowanym personelem, sprzedawcą lub bezpośrednio z firmą celexon (Internet: [www.celexon.pl](http://www.celexon.pl), e-mail: [info@celexon.pl](mailto:info@celexon.pl)).
- Zastrzega się możliwość zmian technicznych i błędów.

Producent nie ponosi odpowiedzialności za szkody materialne lub obrażenia ciała, jeśli ekran projekcyjny będzie używany niezgodnie z zalecanymi specyfikacjami lub jeśli jest nieprawidłowo zainstalowany. Nie używać ekranu projekcyjnego **w pobliżu grzejników lub klimatyzatorów**. Nie należy również montować produktu **w miejscu narażonym na bezpośrednie działania światła słonecznego lub przed oknem**. Ze względu na wrażliwą na temperaturę powierzchnię PCW może dojść do trwałego uszkodzenia tkaniny projekcyjnej.

Zalecamy odczekanie ok. 2 godzin po dostawie przed rozpoczęciem montażu. Pozwala to na aklimatyzację ekranu projekcyjnego; zwłaszcza gdy jest on przenoszony z zimnego do ciepłego otoczenia (lub odwrotnie).

**Unikać wszelkich plam na powierzchni tkaniny.** Ich usunięcie może być niemożliwe. **Pozycje punktów krańcowych** są optymalnie ustawione fabrycznie i nie należy ich zmieniać. W szczególności w przypadku ekranów projekcyjnych z silnikiem należy zawsze używać całej długości tkaniny, aby zapewnić najlepszą pozycję płaską. Kilkucentymetrowa korekta punktów wyłączników krańcowych powinna być wykonywana wyłącznie przez osoby posiadające specjalistyczną wiedzę i w porozumieniu z producentem. Nieprawidłowe ustawienie może spowodować uszkodzenie powierzchni projekcyjnej.

## WYŁĄCZENIE ODPOWIEDZIALNOŚCI

Informacje zawarte w tym dokumencie mogą ulec zmianie bez uprzedniego powiadomienia ze strony producenta. Zmiany będą dodawane do kolejnych wersji niniejszej instrukcji. Wyklucza się pomyłki.

## WSKAZÓWKA DOTYCZĄCA PIELĘGNACJI

NIGDY nie czyścić ekranu projekcyjnego alkoholem lub innymi środkami czyszczącymi zawierającymi rozpuszczalniki. Używać tylko miękkiej i czystej szmatki. W razie potrzeby zanieczyszczenia można usunąć z powierzchni łagodnym roztworem mydła (maks. 5%). Należy bezwzględnie unikać kontaktu ze spiczastymi lub ostrymi przedmiotami. Mogą one trwale uszkodzić tkaninę projekcyjną. Dalsze wskazówki można znaleźć w załączonych wskazówkach dotyczących ekranu projekcyjnego.

## DANE TECHNICZNE

Napięcie: 100 V ~ 120 V, 60 Hz  
220 V ~ 240 V, 50 Hz

Zużycie: 130 W (MAKS.)  
0,4 W (Standby)

Sterowanie: Zewnętrzna skrzynka sterownicza  
na podczerwień z pilotem zdalnego  
sterowania

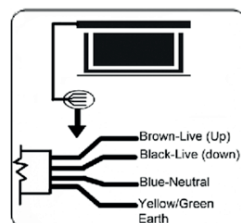

## ZAKRES DOSTAWY



1x ekran projekcyjny



4x kołki plastikowe



4x śruby

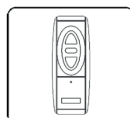

1x pilot zdalnego sterowania na podczerwień łącznie z bateriami



4x nakrętki

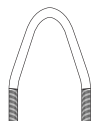

2x pętle do zawieszania



2x płyty podstawy

## WSKAZÓWKA DOTYCZĄCA INSTALACJI

Zainstalować ekran projekcyjny w miejscu dobrze widocznym dla wszystkich widzów! Optymalna wysokość montażu odpowiada pozycji widzów przy rozwinętym ekranie: Wysokość oczu = dolna jedna trzecia obszaru obrazu.

Ekran projekcyjny można zamontować na ścianie/suficie lub zawiesić na suficie za pomocą **zamkniętych** oczek z dołączonymi **skręcanymi** karabińczykami (niedołączone do zestawu). Upewnić się, czy metalowe płyty podstawy są również używane do montażu na ścianie i suficie, w przeciwnym razie nie można zagwarantować bezpiecznej instalacji. Dołączony materiał montażowy jest przeznaczony do zastosowania w masywnej kamiennej ścianie. W razie potrzeby należy zapewnić materiał montażowy dostosowany do danego podłoża.

## MONTAŻ NA SUFICIE (ZA POMOCĄ UCHWYTÓW)

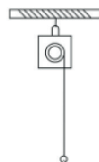

Przymocować uchwyty do dwóch bocznych nakładek za pomocą podkładek i nakrętek oraz zmierzyć odległość między uchwytami. Zaznaczyć punkty na suficie upewniając się, że zaczepy są wyrównane względem siebie i skierowane równoległe do ściany.

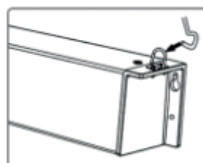
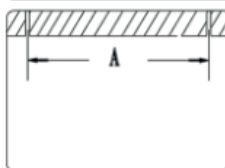
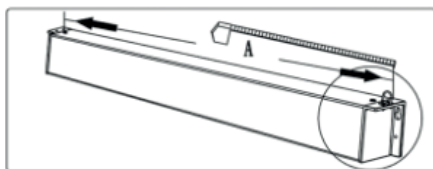



W miejscach oznaczeń wywiercić otwory o odpowiedniej średnicy dla zastosowanych oczek, wkręcić je mocno w sufit (zgodnie z zaleceniami producenta i obciążeniem ekranu projekcyjnego) i zawiesić ekran projekcyjny.



## MONTAŻ NA SUFICIE (WARIANT PRZYKRĘCANY)



Zmierzyć rozstaw otworów w bocznych osłonach (po dwa na osłonę) i przenieść je na sufit. Wywiercić otwory w miejscach oznaczeń o odpowiedniej średnicy dla materiału montażowego, umieścić go w otworach i przykręcić ekran projekcyjny.

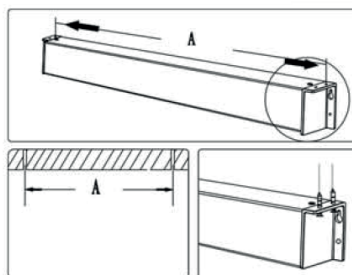

Upewnić się, że otwory są rozmieszczone równoległe względem ściany! Użyć kołków i śrub odpowiednich do danego podłoża.

**Uwaga:** Nie dokręcać śrub zbyt mocno! W przypadku stwierdzenia pęknięć na osłonach należy je wymienić! Ekranu projekcyjnego nie wolno używać z uszkodzonymi osłonami i w razie potrzeby należy go natychmiast zdjąć. Upewnić się, czy metalowe płyty podstawy / podkładki są również używane do montażu na ścianie i suficie, w przeciwnym razie nie można zagwarantować bezpiecznej instalacji.

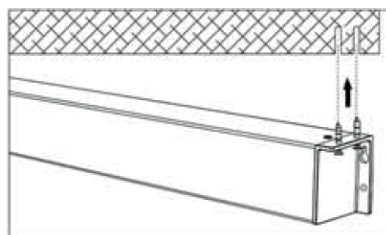

## MONTAŻ NA ŚCIANIE

Zmierzyć rozstaw otworów w bocznych osłonach (po dwa na osłonę) i przenieść je na ścianę. Wywiercić otwory w miejscach oznaczeń o odpowiedniej średnicy dla materiału montażowego i umieścić materiał w otworach. Upewnić się, czy otwory są ustawione dokładnie poziomo (poziomica!).

Użyć kołków i śrub odpowiednich do danego podłoża. Wkręcić dwie górne śruby na głębokość 1 cm w ścianę i zawiesić ekran projekcyjny, wykorzystując wszystkie górne otwory po obu stronach.

Upewnić się, czy ekran projekcyjny jest zainstalowany prosto i poziomo. Dokręcić śruby i zainstalować każdorazowo dolne śruby w bocznych osłonach po obu stronach.

**Uwaga:** Nie dokręcać śrub zbyt mocno! W przypadku stwierdzenia pęknięć na osłonach należy je wymienić! Ekranu projekcyjnego nie wolno używać z uszkodzonymi osłonami i w razie potrzeby należy go natychmiast zdjąć. Upewnić się, czy metalowe płyty podstawy / podkładki są również używane do montażu na ścianie i suficie, w przeciwnym razie nie można zagwarantować bezpiecznej instalacji.

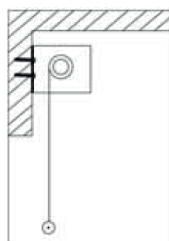
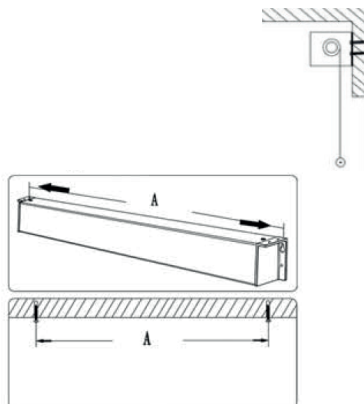

## OBSŁUGA

### STEROWANIE ZA POMOCĄ ŚCIENNEJ SKRZYNKI STEROWNICZEJ

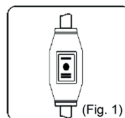

#### KROK 1: KONTROLA BEZPIECZEŃSTWA (RYS. 1)

Podłączyć wtyczkę do gniazdka (upewnić się, że napięcie jest prawidłowe). Kabel nie może być układany na gorących powierzchniach ani instalowany w naprężonym stanie. W przypadku użycia przedłużacza należy się upewnić, czy specyfikacja jest poprawna. Ścienne skrzynka sterownicza musi być zamontowana z wyjściem kablowym na spodzie.

#### KROK 2: WYSUWANIE EKRANU PROJEKCYJNEGO (RYS. 2)

Nacisnąć klawisz strzałki w dół. Ekran projekcyjny wysuwa się i zatrzymuje automatycznie w ustawionym punkcie krańcowym. Upewnić się, czy żadne przedmioty ani ludzie nie blokują ścieżki wysuwania ekranu projekcyjnego.

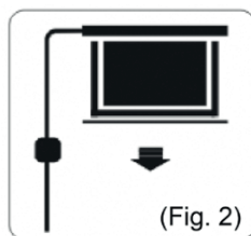

#### KROK 3: CHOWANIE EKRANU PROJEKCYJNEGO (RYS. 3)

Nacisnąć klawisz strzałki w górę. Ekran projekcyjny chowa się i automatycznie zatrzymuje w obudowie lub ustawionym górnym punkcie krańcowym. Upewnić się, czy żadne przedmioty ani ludzie nie blokują ścieżki wsuwania ekranu projekcyjnego.

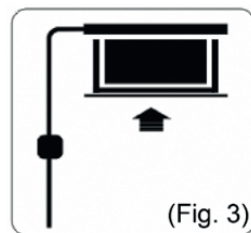

#### KROK 4: ZATRZYMYWANIE EKRANU PROJEKCYJNEGO

Aby ręcznie zatrzymać ekran projekcyjny, nacisnąć przycisk zatrzymania między strzałkami.

## STEROWANIE ZA POMOCĄ PILOTA ZDALNEGO STEROWANIA



### KROK 1: KONTROLA BEZPIECZEŃSTWA

Podłączyć wtyczkę do gniazdka (upewnić się, że napięcie jest prawidłowe). Kabel nie może być układany na gorących powierzchniach ani instalowany w naprężonym stanie. W przypadku użycia przedłużacza należy się upewnić, czy specyfikacja jest poprawna. Ścienne skrzynka sterownicza musi być zamontowana z wyjściem kablowym na spodzie. Upewnić się, że między ścienną skrzynką sterowniczą a pilotem zdalnego sterowania znajduje się linia widzenia – oko podczerwieni na skrzynce nie może być zasłonięte.

### KROK 2: WYSUWANIE EKRANU PROJEKCYJNEGO (RYS. 2)

Nacisnąć klawisz strzałki w dół. Ekran projekcyjny wysuwa się i zatrzymuje automatycznie w ustawionym punkcie krańcowym. Upewnić się, czy żadne przedmioty ani ludzie nie blokują ścieżki wysuwania ekranu projekcyjnego.

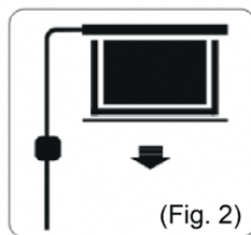

### KROK 3: CHOWANIE EKRANU PROJEKCYJNEGO (RYS. 3)

Nacisnąć klawisz strzałki w górę. Ekran projekcyjny chowa się i automatycznie zatrzymuje w obudowie lub ustawionym górnym punkcie krańcowym. Upewnić się, czy żadne przedmioty ani ludzie nie blokują ścieżki wsuwania ekranu projekcyjnego.

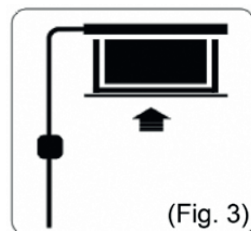

### KROK 4: ZATRZYMYWANIE EKRANU PROJEKCYJNEGO

Aby ręcznie zatrzymać ekran projekcyjny, nacisnąć przycisk zatrzymania między strzałkami.

Możliwe jest ustawienie punktów zatrzymania. Instrukcje dotyczące tego procesu można uzyskać u sprzedawcy specjalistycznego lub bezpośrednio na stronie [www.celexon.de](http://www.celexon.de).

## INFORMACJA O ZGODNOŚCI Z PRZEPISAMI UE

Producent: celexon Europe GmbH  
Adres: Gutenbergstraße 2, 48282 Emsdetten, DE  
Nazwa produktu: Ekran projekcyjny z napędem silnikowym celexon Professional

Produkty oznaczone znakiem CE spełniają wszelkie wymagania odpowiednich dyrektyw UE. Deklarację zgodności UE można pobrać pod adresem: [www.celexon.de/zertifikate](http://www.celexon.de/zertifikate)



Symbol oznacza, że w krajach UE urządzenia elektryczne i elektroniczne są odbierane osobno. Prosimy nie wyrzucać urządzenia do odpadów domowych. Należy pozyskać informacje o systemie odbioru obowiązującym w danym kraju i skontaktować się z władzami lokalnymi lub lokalnym punktem recyklingu i zbiórki zanieczyszczeń, jeśli istnieją jakiegokolwiek pytania dotyczące procesu utylizacji.



# Handleiding

## celexon scherm Motor Professional



Hartelijk dank voor uw aankoop van dit product.

Voor optimale prestaties en veiligheid moet u deze aanwijzingen zorgvuldig doorlezen voordat u dit product aansluit of gebruikt. Bewaar deze handleiding voor later gebruik.

## WAARSCHUWINGEN

Deze handleiding is bedoeld om u vertrouwd te maken met de werking van dit product. Bewaar deze handleiding daarom goed, zodat u deze altijd kunt raadplegen.

- Neem voor de montage het bijgevoegde gegevensblad met verdere veiligheids- en gebruiksaanwijzingen in acht.
- Begin niet met de montage voordat u de volledige handleiding hebt doorgelezen en begrepen.
- Voer de installatie met een tweede persoon uit om een veilige montage te waarborgen.
- Haal het product uit de verpakking en verwijder alle verpakkingsmaterialen. Let erop dat zich geen verpakkingsmateriaal aan of in het product bevindt. Mocht u beschadigingen aan de verpakking constateren, moet u ook controleren of het product beschadigd is. Mocht u beschadigingen aan de buitenkant van het apparaat of een onverwachte of ongebruikelijke werking constateren, mag het product niet verder worden gebruikt. Neem voor meer informatie onmiddellijk contact op met de dealer waarbij u het product hebt gekocht of rechtstreeks met celexon (internet: [www.celexon.nl](http://www.celexon.nl), e-mail: [info@celexon.nl](mailto:info@celexon.nl)).
- Om te zorgen voor storingsvrij gebruik mag het product uitsluitend binnenshuis worden gebruikt. Het product is NIET geschikt voor gebruik in de buitenlucht.
- Het gebruik van het apparaat en de accessoires is verboden voor kinderen jonger dan 16 jaar.
- Zorg ervoor dat kinderen niet met het apparaat spelen of zich zonder toezicht in de buurt van het apparaat bevinden.
- Ombouwen of veranderen van het product beïnvloedt de productveiligheid.
- **Let op, letselgevaar!** Open het product nooit eigenmachtig. Voer nooit zelf reparaties uit!
- Gebruik het product niet in de buurt van gas- of watervoerende apparaten of in een stoffige omgeving.
- Behandel het product zorgvuldig. Het apparaat kan door stoten, schokken of vallen (al vanaf geringe hoogte) beschadigd raken.
- Houd het product uit de buurt van vocht en hitte.
- Dompel het product nooit in water of andere vloeistoffen.
- Gebruik het product alleen waarvoor het bedoeld is. Afwijkend gebruik kan leiden tot beschadigingen van het product of in de omgeving van het product.
- Draai de schroeven vast, maar draai ze niet te strak aan. Te strak aandraaien (bijv.

door gebruik van een accuboormachine) kan schade veroorzaken en de veilige hou-  
vast van het scherm beïnvloeden.

- Hangende lasten moeten minimaal twee keer per jaar op vastheid en draagvermogen worden gecontroleerd.
- Kinderen mogen niet zonder toezicht het scherm gebruiken resp. eronder spelen.
- **Let op, letselgevaar!** Het apparaat sluit vlak en stevig in de ingeschoven toestand - houd vingers, handen of andere kleine voorwerpen uit de buurt van de opening.
- Alle toevoerleidingen en kabels mogen niet aanvullend worden belast en moeten zo worden gelegd dat ze niet beschadigd of geplet worden.
- Bij niet-inachtneming van bovenstaande aanwijzingen kunnen letsel en beschadigingen van het product of daaraan aangesloten apparaten ontstaan. Bij foutieve installatie of gebruik kan de garantie ook komen te vervallen.
- Als u twijfelt bij het gebruik van het product, neem dan contact op met vakpersoneel, uw dealer of rechtstreeks met celexon (internet: [www.celexon.nl](http://www.celexon.nl), e-mail: [info@celexon.nl](mailto:info@celexon.nl)).
- Technische wijzigingen en fouten zijn voorbehouden.

De fabrikant is niet aansprakelijk voor materiële schade of letsel als het scherm buiten de aanbevolen specificaties wordt gebruikt of bij ondeskundige installatie. Gebruik dit scherm **niet in de buurt van verwarmingen of airco's**. Monteer het product eveneens **niet in direct zonlicht of voor een raam**. Vanwege het temperatuurgevoelige oppervlak van pvc kan blijvende beschadiging van het projectiedoek ontstaan.

Wij adviseren om na levering ca. 2 uur met de montage te wachten. Zo kan het scherm acclimatiseren; vooral als het scherm van een koude naar een warme omgeving (of omgekeerd) wordt gebracht.

**Vermijd vlekken op het doekoppervlak.** Deze kunnen mogelijk niet meer verwijderd worden.

De **posities van de eindpunten** zijn al af fabriek optimaal ingesteld en mogen niet veranderd worden. Juist bij motorschermen moet altijd de gehele doeklengte worden gebruikt om de beste vlakke positie te waarborgen. Een afstelling van enkele cm van de einduitschakelpunten mag alleen door personen met vakkennis en in overleg met de fabrikant worden uitgevoerd. Een foutieve instelling kan leiden tot beschadiging van het projectieoppervlak.



## UITSLUITING VAN AANSPRAKELIJKHEID

De informatie in dit document kan zonder voorafgaande kennisgeving door de fabrikant worden gewijzigd. Wijzigingen worden telkens in de volgende versies van dit handboek aangevuld. Fouten voorbehouden.

## VERZORGINGSAANWIJZING

Reinig het scherm NOOIT met alcohol of andere reinigingsmiddelen die oplosmiddel bevatten. Gebruik alleen een zachte en schone doek. Met een mild zeepsopje (max. 5%) kan eventueel vuil van het oppervlak worden verwijderd. Vermijd beslist het contact met puntige of scherpe voorwerpen. Deze kunnen het projectiedoek blijvend beschadigen. Meer aanwijzingen staan in de bijgevoegde aanwijzingen voor het scherm.

## TECHNISCHE GEGEVENS

Spanning: 100 V ~ 120 V, 60 Hz  
220 V ~ 240 V, 50 Hz

Verbruik: 130 W (MAX)  
0,4 W (stand-by)

Besturing: Externe infrarood-bedieningskast met afstandsbediening

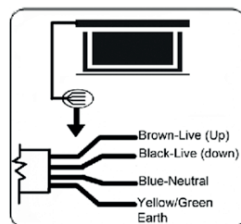

## LEVERINGSOMVANG



1x scherm

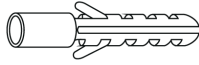

4x kunststof pluggen



4x schroeven



1x IR-afstandsbediening  
incl. batterijen



4x moer

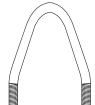

2x hangogen



2x onderlegplaatjes

## INSTALLATIE-AANWIJZING

Installeer het scherm op een positie die voor alle kijkers goed zichtbaar is! De optimale installatiehoogte komt overeen met de positie van de kijkers als het doek uitgeschoven is: Ooghoogte = onderste derde deel van het beeldoppervlak.

Het scherm kan aan de wand/plafond worden geïnstalleerd of aan het plafond aan **gesloten** ringogen met **vastschroefbare** karabijnhaken (niet meegeleverd) worden opgehangen. Let erop dat de metalen onderlegplaten ook bij wand- en plafondmontage worden gebruikt, omdat anders geen veilige installatie gewaarborgd kan worden. Het meegeleverde montage materiaal is voor een massieve stenen wand bedoeld. Zorg dat u evt. over passend montage materiaal voor uw installatieondergrond beschikt.

## MONTAGE AAN HET PLAFOND (VIA OGEN)

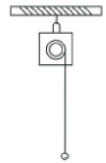

Breng de ogen met de onderlegplaatjes en de moeren aan de beide zijkappen aan en meet de afstand tussen de ogen. Markeer de punten op het plafond en let erop, dat de ogen op één lijn ten opzichte van elkaar en parallel ten opzichte van de wand zijn uitgelijnd.

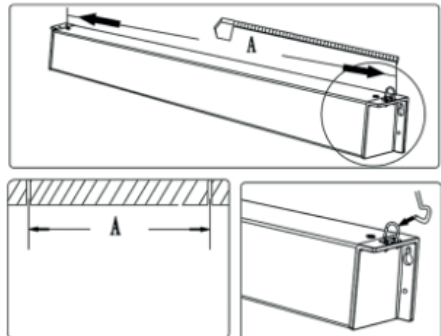

Boor de gaten op de markeringen in de passende diameter voor de geplaatste ringogen, schroef deze vast in het plafond (in overeenstemming met informatie van de fabrikant en last van het scherm) en hang het scherm in.

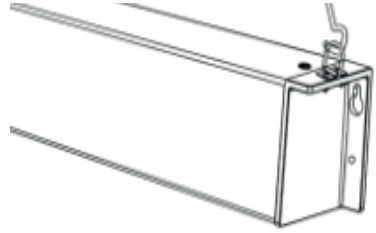

## MONTAGE AAN HET PLAFOND (VASTGESCHROEFD)

Meet de afstand van de gaten in de zijkappen (twee per kap en breng deze over op het plafond. Boor de gaten op de markeringen in de passende diameter voor het montage materiaal, plaats dit en schroef het scherm vast.

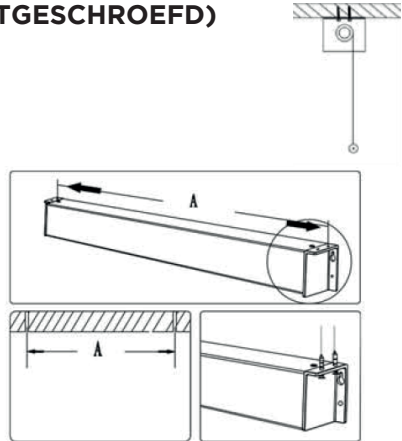

Let erop dat gaten parallel ten opzichte van de wand moeten zijn! Gebruik pluggen en schroeven die geschikt zijn voor uw ondergrond.

**Let op:** Schroeven niet te vast aandraaien! Als u scheuren in de kappen constateert, moeten deze worden vervangen! Het scherm mag niet met beschadigde kappen worden gebruikt en moet evt. direct uit de hangende positie worden verwijderd. Let erop dat de metalen onderlegplaten/schijven ook bij wand- en plafondmontage worden gebruikt, omdat anders geen veilige installatie gewaarborgd kan worden.

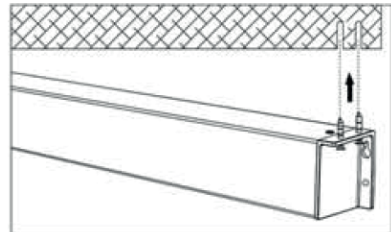

## MONTAGE AAN DE WAND

Meet de afstand van de gaten in de zijkappen (twee per kap en breng deze over op de wand. Boor de gaten op de markeringen in de passende diameter voor het montage materiaal en plaats het materiaal. Let erop dat de boorgaten absoluut horizontaal zijn (waterpas!).

Gebruik pluggen en schroeven die geschikt zijn voor uw ondergrond. Schroef de beide bovenste schroeven tot 1 cm in de wand en hang het scherm aan beide kanten in het bovenste gat.

Let erop dat het scherm recht en waterpas is geïnstalleerd. Draai de schroeven vast en breng aan beide kanten de onderste schroeven in de zijkap.

**Let op:** Schroeven niet te vast aan draaien! Als u scheuren in de kappen constateert, moeten deze worden vervangen! Het scherm mag niet met beschadigde kappen worden gebruikt en moet evt. direct uit de hangende positie worden verwijderd. Let erop, dat de metalen onderlegplaten/schijven ook bij wand- en plafondmontage worden gebruikt, omdat anders geen veilige installatie gewaarborgd kan worden.

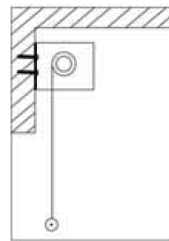
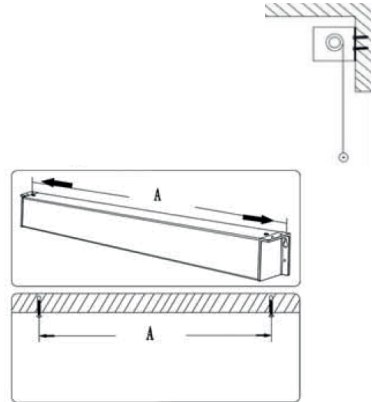

## BEDIENING

### BESTURING VIA DE WANDBEDIENINGSKAST

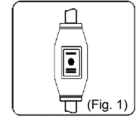

#### STAP 1: VEILIGHEIDSCONTROLE (AFB. 1)

Steek de stekker in het stopcontact (letten op correcte spanning). De kabel mag niet op hete oppervlakken of gespannen worden gelegd. Bij gebruik van een verlenging moet u op de correcte specificatie letten. De wandbedieningskast moet met de kabeluitlaat aan de onderkant worden gemonteerd.

#### STAP 2: SCHERM UITSCHUIVEN (AFB. 2)

Druk de pijltoets omlaag in. Het scherm wordt uitgeschoven en stopt automatisch op het ingestelde eindpunt. Let erop dat geen voorwerpen of personen de uitschuifweg van het scherm hinderen.

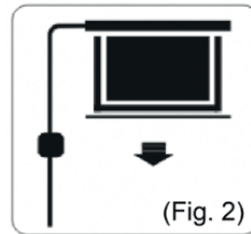

#### STAP 3: SCHERM INSCHUIVEN (AFB. 3)

Druk de pijltoets omhoog in. Het scherm wordt ingeschoven en stopt automatisch bij de behuizing resp. op het ingestelde bovenste eindpunt. Let erop dat geen voorwerpen of personen de inschuifweg van het scherm hinderen.

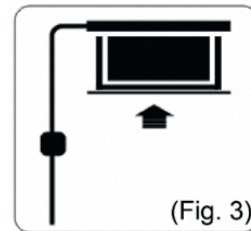

#### STAP 4: SCHERM STOPPEN

Om het scherm handmatig te stoppen, gebruikt u de Stop-toets tussen de pijlen.

## BESTURING VIA DE AFSTANDSBEDIENING



### STAP 1: VEILIGHEIDSCONTROLE

Steek de stekker in het stopcontact (letten op correcte spanning). De kabel mag niet op hete oppervlakken of gespannen worden gelegd. Bij gebruik van een verlenging moet u op de correcte specificatie letten. De wandbedieningskast moet met de kabeluitlaat aan de onderkant worden gemonteerd. Let op dat er tussen wandbedieningskast en afstandsbediening een zichtverbinding is - het IR-oog op de kast mag niet afgedekt zijn.

### STAP 2: SCHERM UITSCHUIVEN (AFB. 2)

Druk de pijltoets omlaag in. Het scherm wordt uitgeschoven en stopt automatisch op het ingestelde eindpunt. Let erop dat geen voorwerpen of personen de uitschuifweg van het scherm hinderen.

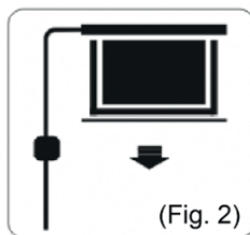

### STAP 3: SCHERM INSCHUIVEN (AFB. 3)

Druk de pijltoets omhoog in. Het scherm wordt ingeschoven en stopt automatisch bij de behuizing resp. op het ingestelde bovenste eindpunt. Let erop dat geen voorwerpen of personen de inschuifweg van het scherm hinderen.

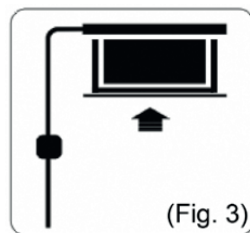

### STAP 4: SCHERM STOPPEN

Om het scherm handmatig te stoppen, gebruikt u de Stop-toets tussen de pijlen.

De instelling van de stoppunten is mogelijk. Vraag voor deze procedure de handleiding bij uw dealer of direct via [www.celexon.de](http://www.celexon.de) aan.

## INFORMATIE OVER EU-CONFORMITEIT

**Fabrikant:** celexon Europe GmbH  
**Adres:** Gutenbergstraße 2, 48282 Emsdetten, DE  
**Productnaam:** celexon scherm Motor Professional

Producten die met het CE-teken zijn aangeduid, voldoen aan alle eisen van de overeenkomstige EU-richtlijnen. De EU-conformiteitsverklaring kan op het volgende adres worden gedownload: [www.celexon.de/zertifikate](http://www.celexon.de/zertifikate)



Het symbool wijst op de gescheiden inzameling van elektrische en elektronische apparaten in EU-landen. Verwijder het apparaat niet met het huishoudelijk afval. Informeer uzelf over het in uw land geldende inzamelingssysteem en neem bij vragen over het verwijderingsproces contact op met uw gemeente of uw plaatselijke inzamelpunt.



# Bruksanvisning

## celexon Projektorduk motordriven Professional



Tack för att du har köpt denna produkt.

För optimal prestanda och säkerhet, läs dessa instruktioner noggrant innan du ansluter eller använder produkten. Spara också dessa instruktioner för framtida referens.



## OBSERVERA

Syftet med denna bruksanvisning är att göra dig bekant med användningen av denna produkt. Förvara därför dessa anvisningar på ett säkert ställe, för att kunna hänvisa till dem när som helst.

- Före installationen bör du läsa det bifogade databladet med ytterligare säkerhets- och användningsinstruktioner.
- Börja inte med monteringen förrän du har läst och förstått hela bruksanvisningen.
- Utför installationen tillsammans med en annan person för att garantera en säker montering.
- Ta ut produkten ur förpackningen och ta bort allt förpackningsmaterial. Kontrollera att det inte finns något förpackningsmaterial på eller i produkten. Om du märker att förpackningen är skadad, kontrollera också om produkten är skadad. Om du märker någon yttre skada på enheten eller oväntad eller ovanlig funktion, fortsätt inte att använda produkten. Kontakta omedelbart den återförsäljare som du köpte produkten av eller celexon direkt (webb: [www.celexon.se](http://www.celexon.se), e-post: [info@celexon.se](mailto:info@celexon.se)) för ytterligare information.
- För att säkerställa en problemfri drift får produkten endast användas inomhus, den är INTE lämplig för utomhusbruk.
- Det är förbjudet för barn under 16 år att använda produkten och tillbehören.
- Se till att inga barn leker med produkten eller vistas i närheten av den utan övervakning.
- Om produkten modifieras eller förändras äventyras produktsäkerheten.
- **OBS!** Öppna aldrig produkten utan tillstånd. Utför aldrig reparationer själv.
- Använd inte produkten i närheten av gas- eller vattenapparater eller i dammiga miljöer.
- Hantera produkten med försiktighet. Den kan skadas av stötar, slag eller fall från en låg höjd.
- Håll produkten borta från fukt och värme.
- Doppa aldrig produkten i vatten eller andra vätskor.
- Använd produkten endast på det sätt som den är avsedd för. All annan användning kan leda till personskador, skador på produkten eller dess omgivning.
- Dra åt skruvarna, men inte för hårt. Om du drar åt för hårt (t.ex. med en sladdlös skruvmejsel) kan det orsaka skador och påverka dukens säkra fäste.
- Upphängda laster måste kontrolleras minst två gånger om året med avseende på hållfasthet och bärförmåga.
- Barn får inte använda duken eller leka under den utan uppsikt.

- **OBS!** Enheten stängs jämnt och tätt när den är indragen - håll fingrar, händer eller andra smådelar borta från öppningen.
- Alla ledningar och kablar får inte utsättas för ytterligare belastning och måste förläggas på ett sådant sätt att de inte skadas eller krossas.
- Om du inte följer ovanstående instruktioner kan det leda till personskador och skador på produkten eller utrustning som är ansluten till den. Felaktig installation eller användning kan också leda till att garantin upphör att gälla.
- Om du är osäker på hur produkten ska användas, kontakta kvalificerad personal, din återförsäljare eller celexon direkt (webb: [www.celexon.se](http://www.celexon.se), e-post: [info@celexon.se](mailto:info@celexon.se)).
- Tekniska ändringar och fel förbehålles.

Tillverkaren tar inget ansvar för skador på egendom eller personskador om duken används utanför de rekommenderade specifikationerna eller om den är felaktigt installerad.

**Använd inte duken i närheten av värmare eller luftkonditioneringsapparater. Montera inte heller produkten i direkt solljus eller framför ett fönster.** På grund av den temperatürkänsliga PVC-ytan kan permanenta skador uppstå på projektordukens yta.

Vi rekommenderar att du väntar ca 2 timmar efter leverans innan du installerar duken. Detta gör att duken kan akklimatisera sig, särskilt när duken flyttas från en kall till en varm miljö (eller tvärtom).

**Undvik att smutsa ner tygets yta.** Det kan vara svårt att få den ren igen. Dra alltid tillbaka projektorduken efter varje användning.

**Slutpunkternas positioner** är redan optimalt inställda i fabriken och ska inte ändras. Särskilt när det gäller motoriserade dukar bör man alltid använda hela tygets längd för att få bästa möjliga planhet. Justering med några centimeter av de slutliga punkterna får endast utföras av personer med specialistkunskaper och i samråd med tillverkaren. Felaktig justering kan skada projektorduken.

## ANSVARFRISKRIVNING

Informationen i detta dokument kan ändras av tillverkaren utan förhandsbesked. Ändringar kommer att läggas till i senare versioner av denna handbok. Fel förbehållna.

## SKÖTSELRÅD

Rengör ALDRIG duken med alkohol eller andra rengöringsmedel som innehåller lösningsmedel. Använd endast en mjuk och ren trasa. Vid behov kan smuts avlägsnas från ytan med en mild tvållösning (max. 5 %). Undvik kontakt med vassa eller spetsiga föremål. Det kan skada projektorduken permanent. För ytterligare anvisningar hänvisas till de medföljande anvisningarna för projektorduken.

## TEKNISK INFORMATION

Spänning:	100 V ~ 120 V, 60 Hz 220 V ~ 240 V, 50 Hz
Förbrukning:	130 W (MAX) 0,4 W (Standby)
Styrning:	Extern Infraröd-kontrollbox med fjärrkontroll

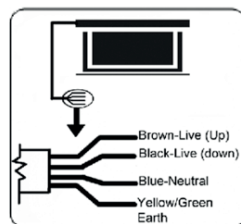

## LEVERANSENS OMFATTNING



1x Projektorduk



4x Plastplugg



4x Skruvar

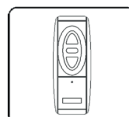

1x IR Fjärrkontroll inkl. Batterier



4x Mutter

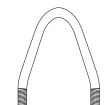

2x Hängöglor



2x Brickor

## MONTERINGSANVISNING

Installera duken på en plats som är väl synlig för alla tittare! Den optimala höjden för montering motsvarar tittarnas position när duken är utdragen: ögonhöjd = nedre tredjedelen av dukens yta.

Duken kan installeras på väggen/taket eller hängas upp från taket med hjälp av slutna ringöglor och skruvbara karbinhakar (ingår inte). Se till att metallunderlag också används för vägg- och takmontering, annars kan en säker installation inte garanteras. Det medföljande monteringsmaterialet är avsett för en solid stenvägg. Vid behov skaffar du lämpligt monteringsmaterial för installationsytan.

## MONTERING I TAKET (VIA ÖGLOR)

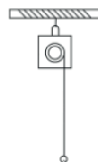

Sätt fast öglorna med brickor och muttrar på de två sidokåporna och mät avståndet mellan öglorna. Markera punkterna i taket och se till att öglorna är i linje med varandra och parallella med väggen.

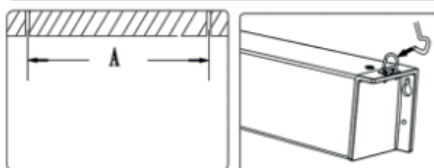
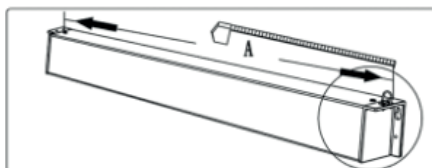

Förborra hålen vid markeringarna i lämplig diameter för de använda ringgöglor, skruva fast dem ordentligt i taket (enligt tillverkarens anvisningar och skärmens belastning) och häng upp duken.

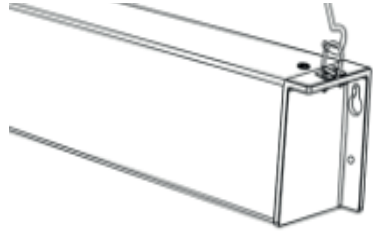

## MONTERING I TAKET (SKRUVAD)

Mät avståndet mellan hålen i sidokåporna (två per kåpa) och överför dem till taket. Förborra hålen vid markeringarna i samma diameter som monteringsmaterialet, sätt in det och skruva fast skärmen.

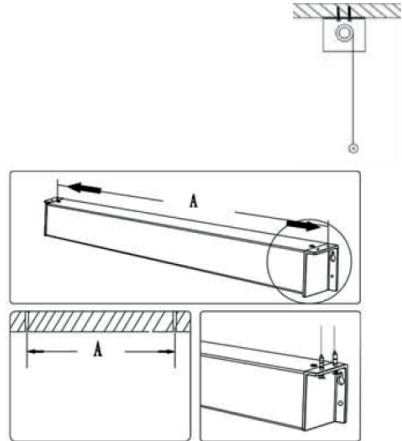

Se till att hålen är parallella med väggen! Använd lämpliga pluggar och skruvar för ditt underlag.

**OBS:** Dra inte åt skruvarna för hårt! Om du märker sprickor i kåporna måste de bytas ut! Duken får inte användas med skadade kåpor och måste tas ned omedelbart om det är nödvändigt. Se till att metallunderläggsbrickorna också används för vägg- och takmontagen, annars kan en säker installation inte garanteras.

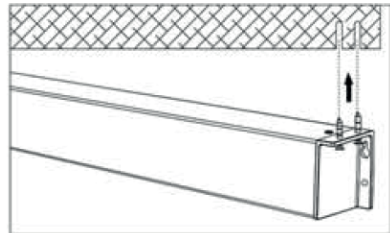

## MONTERING PÅ VÄGG



Mät avståndet mellan hålen i sidokåporna (två per kåpa) och överför dem till väggen. Förborra hålen vid markeringarna i lämplig diameter för monteringsmaterialet och sätt in materialet. Se till att hålen är helt horisontella (vattenpass!).

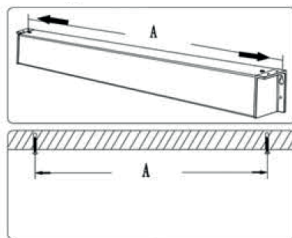

Använd lämpliga pluggar och skruvar för din yta. Skruva in de två övre skruvarna i väggen upp till 1 cm och häng upp duken på båda sidor i det övre hålet.



Se till att skärmen är monterad rakt och plant. Dra åt skruvarna och montera de nedre skruvarna i sidokåpan på båda sidor.

**OBS:** Dra inte åt skruvarna för hårt! Om du märker sprickor i kåporna måste de bytas ut! Duken får inte användas med skadade kåpor och måste tas ned omedelbart om det är nödvändigt. Se till att metallunderläggsbrickorna också används för vägg- och takmontering, annars kan en säker installation inte garanteras.

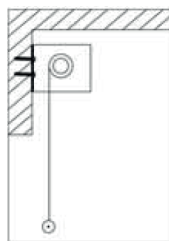

## DRIFT

### STYRNING VIA VÄGGKONTROLLBOXEN

#### STEG 1: SÄKERHETSKONTROLL (FIG. 1)

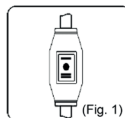

Sätt in kontakten i uttaget (se till att spänningen är korrekt). Lägg inte kabeln på varma ytor eller under spänning. När du använder en förlängning ska du se till att specifikationen är korrekt. Väggbeskrivningen måste monteras med kabeluttaget på undersidan.

#### STEG 2: DRA NER PROJEKTORDUKEN (FIG. 2)

Tryck på piltangenten som pekar nedåt. Skärmen åker ner och stannar automatiskt vid den inställda slutpunkten. Se till att inga föremål eller personer hindrar dukens väg.

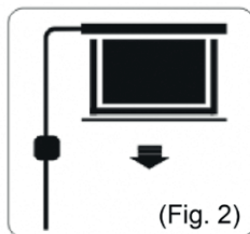

#### STEG 3: KÖR UPP PROJEKTORDUKEN (FIG. 3)

Tryck på piltangenten som pekar uppåt. Skärmen dras in och stannar automatiskt vid höljet eller den inställda övre slutpunkten. Se till att inga föremål eller personer hindrar dukens väg.

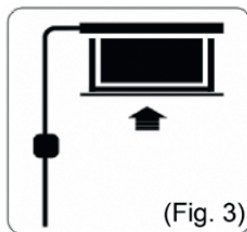

#### STEG 4: STOPPA PROJEKTORDUKEN

Om du vill stoppa skärmen manuellt trycker du på stoppknappen mellan pilarna.

## STYRNING VIA FJÄRRKONTROLL



### STEG 1: SÄKERHETSKONTROLL

Sätt in kontakten i uttaget (se till att spänningen är korrekt). Lägg inte kabeln på varma ytor eller under spänning. När du använder en förlängning ska du se till att den har rätt specifikation. Väggbordet måste monteras med kabeluttaget på undersidan. Se till att det finns en siktlinje mellan väggkontrollboxen och fjärrkontrollen - IR-ögat på boxen får inte vara täckt.

### STEG 2: DRA NER PROJEKTORDUKEN (FIG. 2)

Tryck på piltangenten som pekar nedåt. Skärmen åker ner och stannar automatiskt vid den inställda slutpunkten. Se till att inga föremål eller personer hindrar dukens väg.

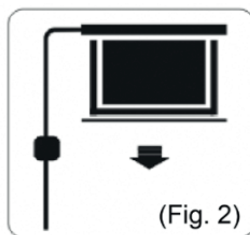

### STEG 3: KÖR UPP PROJEKTORDUKEN (FIG. 3)

Tryck på piltangenten som pekar uppåt. Skärmen dras in och stannar automatiskt vid höljet eller den inställda övre slutpunkten. Se till att inga föremål eller personer hindrar dukens väg.

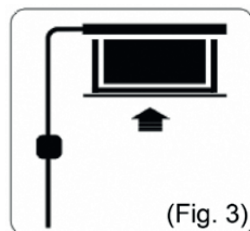

### STEG 4: STOPPA PROJEKTORDUKEN

Om du vill stoppa skärmen manuellt trycker du på stoppknappen mellan pilarna.

Det är möjligt att justera stopppunkterna. Begär anvisningar för detta förfarande från din återförsäljare eller direkt via [www.celexon.de](http://www.celexon.de).



## INFORMATION OM EU-ÖVERENSSTÄMMELSE

**Tillverkare :** celexon Europe GmbH  
**Adress:** Gutenbergstraße 2, 48282 Emsdetten, DE  
**Produktnamn:** celexon Projektorduk motordriven Professional

Produkter som är CE-märkta uppfyller alla krav i de relevanta EU-direktiven. EU-försäkran om överensstämmelse kan laddas ner från följande adress: [www.celexon.de/zertifikate](http://www.celexon.de/zertifikate).



Symbolen visar att elektrisk och elektronisk utrustning samlas in separat i EU-länderna. Släng inte apparaten i hushållsavfallet. Ta reda på vilket återtagningssystem som gäller i ditt land och kontakta din lokala myndighet eller din lokala mottagningsplats för återvinning och farligt avfall om du har några frågor om avfallshanteringen.