

ActivPanel D-Series

Quick Install Guide

TP-3307 ActivPanel D-Series

V02

Quick Install Guide

Příručka k rychlé instalaci

Installationsvejledning

Beknopte installatiegids

Guide d'installation rapide

Schnellinstallationsanleitung

Panduan Pemasangan Cepat

Guida di installazione rapida

Жылдам орнату нұсқаулығы

Ātrās instalēšanas rokasgrāmata

Spartaus diegimo vadovas

Hurtigstartveiledning

Instrukcja szybkiej instalacji

Manual de instalação rápida

Ghid de instalare rapidă

Руководство по быстрой установке

Guía de instalación rápida

دليل التثبيت السريع

Snabbinstallationsguide

คู่มือการติดตั้งอย่างรวดเร็ว

Hızlı Kurulum Kılavuzu

Посібник із швидкого встановлення

Hướng dẫn lắp đặt nhanh



1

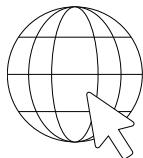

<https://support.prometheanworld.com>

2

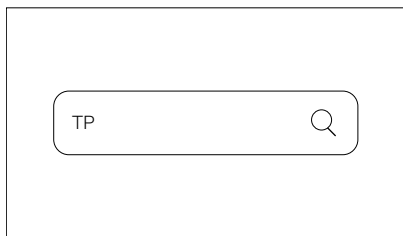

TP-3308

Safety Guide • دليل السلامة • Bezpečnostní příručka • Sikkerhedsvejledning • Veiligheidshandleiding • Guide de sécurité • Sicherheitsanleitung • Panduan Keamanan • Guida sulla sicurezza • Кайыңсыздік нұсқаулығы • Norādījumi par drošību • Saugos vadovas • Sikkerhetsveiledning • Instrukcja bezpieczeństwa • Manual de siguranța • Ghid pentru siguranță • Руководство по технике безопасности • Guía de seguridad • Säkerhetsguide • คู่มือความปลอดภัย • Güvenlik Kılavuzu • Інструкція з техніки безпеки • Hướng dẫn an toàn

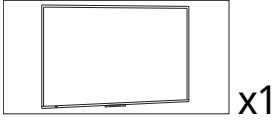

TP-3307

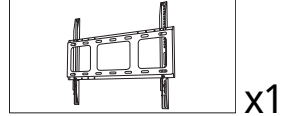
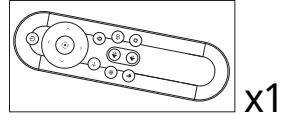
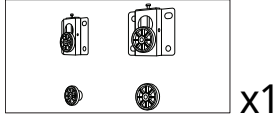
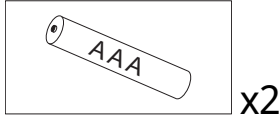

NAM

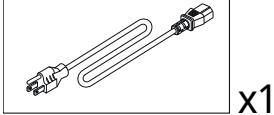

EMEA

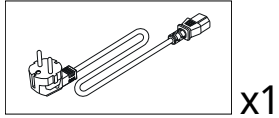
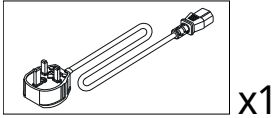

Saudi Arabia

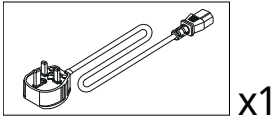

South Africa

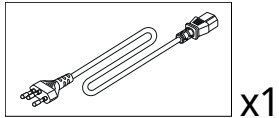
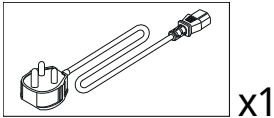

AUS/NZ

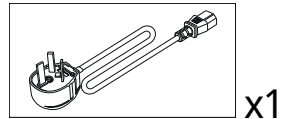
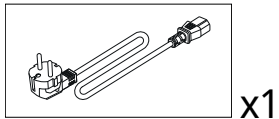
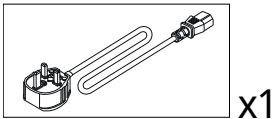

India

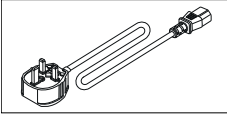

x1

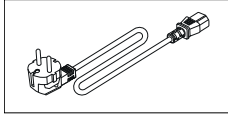

x1



1

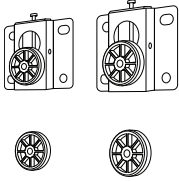

APD1-43
APD1-55

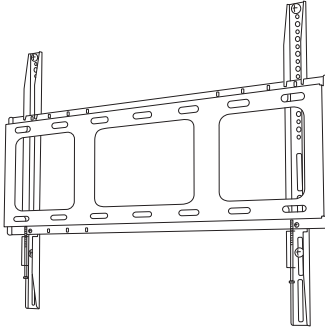

APD1-65
APD1-75
APD1-86



TP-3310

APD1-43 & APD1-55

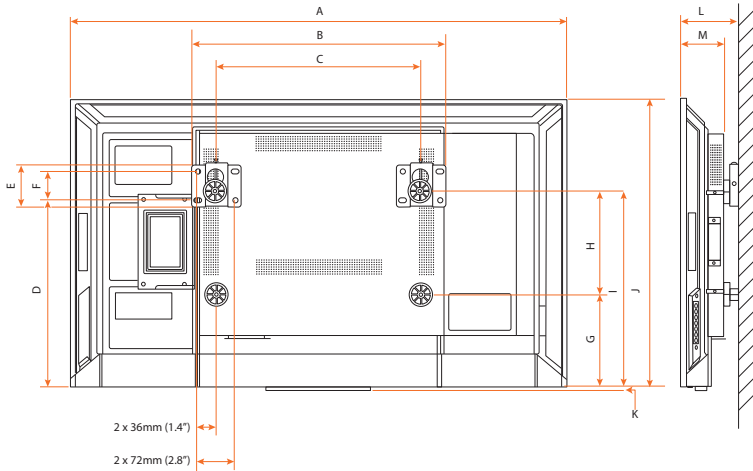

	APD1-43	APD1-55
A	970 mm (38.2")	1243 mm (48.9")
B	496 mm (19.5")	496 mm (19.5")
C	400 mm (15.7")	400 mm (15.7")
D	364 mm (14.3")	542 mm (21.3")
E	80 mm (3.1")	80 mm (3.1")
F	55 mm (2.2")	55 mm (2.2")
G	179 mm (7.1")	157 mm (6.2")
H	200 mm (7.9")	400 mm (15.7")
I	379 mm (14.9")	557 mm (21.9")
J	558 mm (22.0")	714 mm (28.1")
K	7 mm (0.3")	7 mm (0.3")
L	112 mm (4.4")	102 mm (4.0")
M	85 mm (3.3")	75 mm (2.9")
N	200 mm (7.9")	400 mm (15.7")
O	285 mm (11.2")	422 mm (16.6")
P	400 mm (15.7")	400 mm (15.7")
Q	669 mm (26.4")	806 mm (31.7")

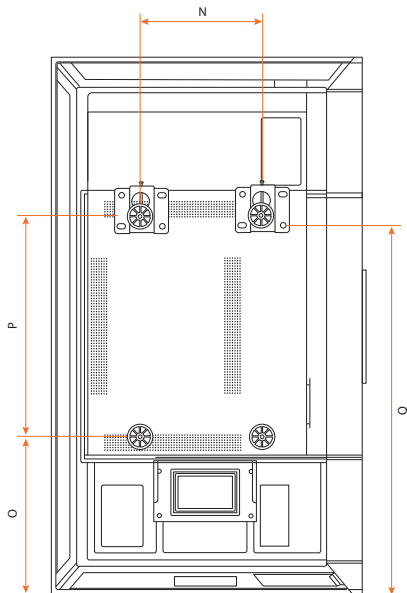

APD1-65, APD1-75 & APD1-86

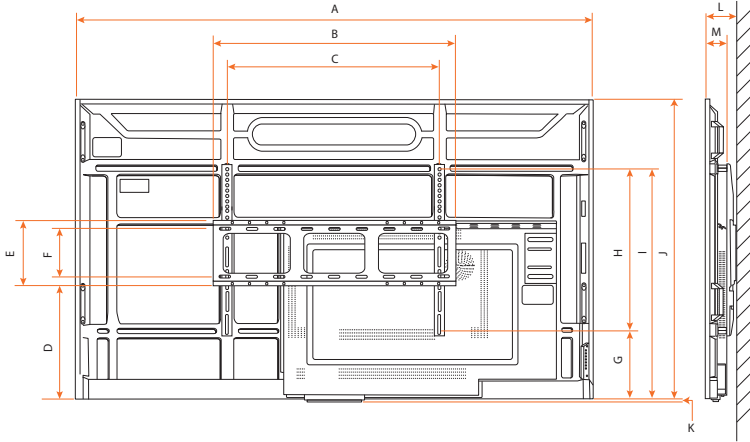

	APD1-65	APD1-75	APD1-86
A	1466 mm (57.7")	1692 mm (66.6")	1938 mm (76.3")
B	712 mm (28.0")	960 mm (37.8")	960 mm (37.8")
C	600 mm (23.6")	800 mm (31.5")	800 mm (31.5")
D	228-428 mm (9.0-16.9")	248-348 mm (9.8-13.7")	367-467 mm (14.4-18.4")
E	242 mm (9.5")	281 mm (11.1")	281 mm (11.1")
F	180 mm (7.1")	200 mm (7.9")	200 mm (7.9")
G	220 mm (8.7")	285 mm (11.2")	254 mm (10.0")
H	400 mm (15.7")	400 mm (15.7")	600 mm (23.6")
I	620 mm (24.4")	685 mm (27.0")	854 mm (33.6")
J	841 mm (33.1")	971 mm (38.2")	1109 mm (43.7")
K	10 mm (0.4")	10 mm (0.4")	10 mm (0.4")
L	115 mm (4.5")	126 mm (5.0")	126 mm (5.0")
M	80 mm (3.1")	80 mm (3.1")	80 mm (3.1")
N	400 mm (15.7")	400 mm (15.7")	600 mm (23.6")
O	433 mm (17.0")	446 mm (17.6")	569 mm (22.4")
P	600 mm (23.6")	800 mm (31.5")	800 mm (31.5")
Q	631 mm (24.8")	647-659 mm (25.5-25.9")	770-782 mm (30.3-30.8")

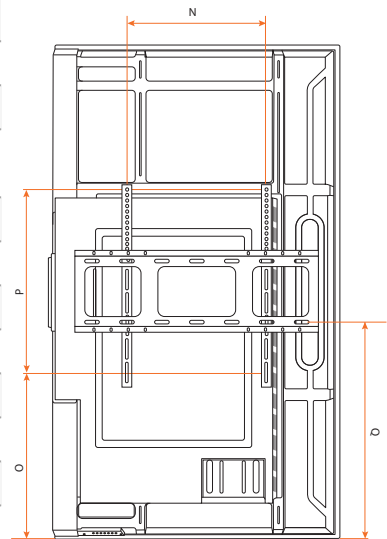

3

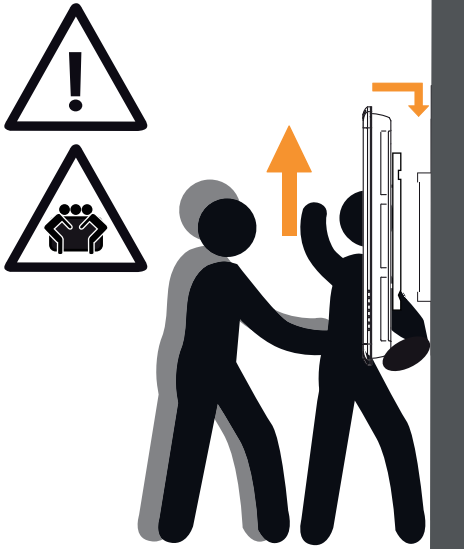

43"	10.4 kg	22.9 lbs
55"	19.0 kg	41.9 lbs
65"	24.6 kg	54.2 lbs
75"	35.2 kg	77.6 lbs
86"	44.2 kg	97.4 lbs



4

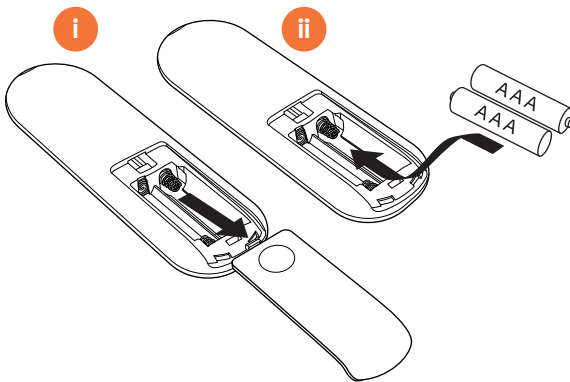

5

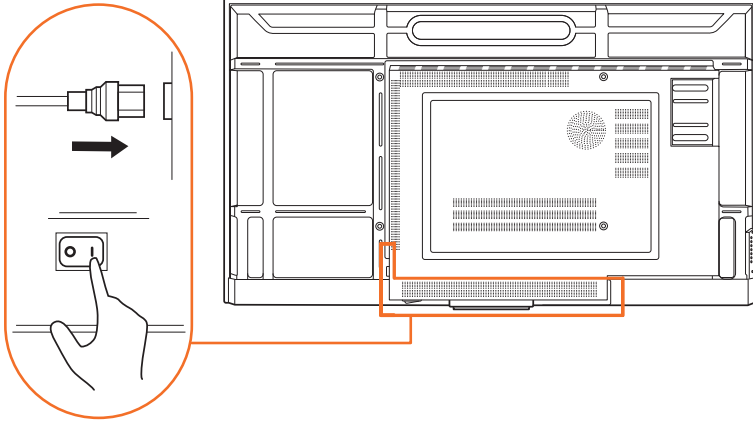

6

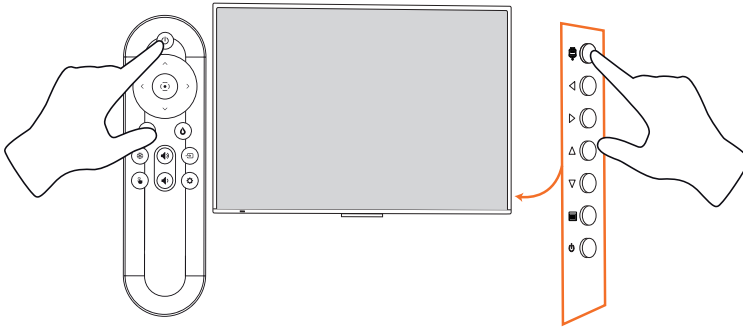



APD1-43, APD1-55, APD1-65, APD1-75 & APD1-86

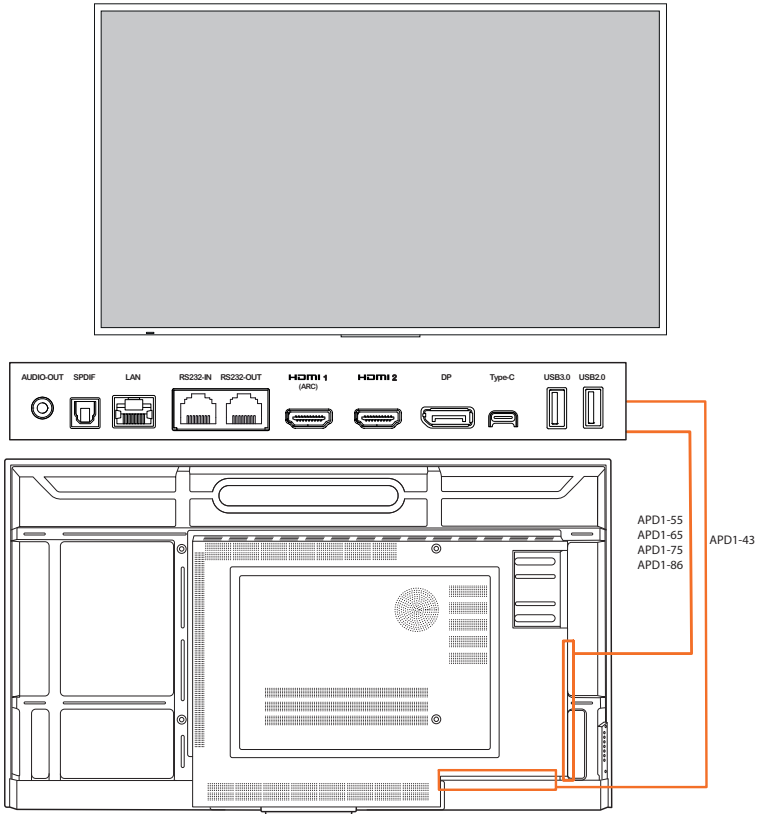



APD1-43, APD1-55, APD1-65, APD1-75 & APD1-86

EN English

Copyright information

TP-3307-ML-V02 ©2025 Promethean Limited. All rights reserved.

All software, resources, drivers and documentation supplied in the Promethean ActivInspire download are copyright Promethean Limited 2025. Promethean grants a license to install and use Promethean ActivInspire software, including any resources, drivers and documentation supplied in the download. Refer to the licence agreement for information about the terms and conditions of this licence.

Promethean is owner of a number of trademarks in several jurisdictions across the world. The Promethean products documented in this guide include aspects which are protected under their respective patent, copyright, design copyright, registered design and trademark laws.



The terms HDMI, HDMI High-Definition Multimedia Interface, HDMI trade dress and the HDMI Logos are trademarks or registered trademarks of HDMI Licensing Administrator, Inc.

VESA is a registered mark of Video Electronics Standards Association.

Apple is a trademark or registered trademark of Apple, Inc. in the United States and other countries. Windows is a registered trademark or trademark of Microsoft Corporation in the United States and other countries. Linux is a registered trademark of Linus Torvalds in the United States and other countries.

All other trademarks remain the property of their respective owners.

This guide is distributed online. It may only be reproduced for use within the institution in which the product is used. For use outside of your institution, no part of this guide may be reproduced, transmitted, stored in a retrieval system or translated into any other language without the prior permission of Promethean Limited.

Please note that the content in this guide is protected under copyright law. Although every care has been taken in the compilation of this guide, Promethean Limited accepts no responsibility for errors or omissions, or for damages resulting from the use of information contained within this guide.

Safety

Prolonged exposure to blue light may cause damage to your eyesight. Ensure you take regular breaks and look into the distance to help reduce eye strain.

Compliance

United States of America

This equipment has been tested and found to comply with the limits for a Class B digital device, pursuant to part 15 of the FCC Rules. These limits are designed to provide reasonable protection against harmful interference when the equipment is operated in a commercial environment. This equipment generates, uses, and can radiate radio frequency energy and, if not installed and used in accordance with the instruction manual, may cause harmful interference to radio communications. Operation of this equipment in a residential area is likely to cause harmful interference in which case the user will be required to correct the interference at his own expense.

Do not make any changes or modifications to the equipment.

Canada

This Class B digital apparatus complies with Canadian ICES-003.

Cet appareil numérique de la classe B est conforme à la norme NMB-003 du Canada.

Europe

We Promethean Limited, declare under our Sole responsibility that the APD1-43, APD1-55, APD1-65, APD1-75, and APD1-86 conform to the essential requirements of European Union Directives 2014/53/EU Radio Equipment Directive (RED), 2014/30/EU Electromagnetic Compatibility Directive, 2014/35/EU Low Voltage Directive and 2011/65/EU Restriction of Hazardous Substances in Electrical and Electronic Equipment. Full Declaration of Conformity can be found by searching for the model number at

<https://support.prometheanworld.com>.

WARNING



APD1-43, APD1-55, APD1-65, APD1-75, and APD1-86 are Class B products. In a domestic environment, they may cause radio interference in which case the user may be required to take adequate measures.

United Kingdom

We, Promethean Limited declare under our sole responsibility that the that the APD1-43, APD1-55, APD1-65, APD1-75, and APD1-86 conform to the essential UKCA requirements 2016 No:1091 Electromagnetic Compatibility regulations 2016, 2016 No:1101 Electrical Equipment Safety Regulation 2016, 2017 No:1206 The Radio Equipment Regulation 2017, and UK SI 2016 No:1091, RoHS Restriction of the use of certain Hazardous Substances in Electrical and Electronic Regulations 2012 – UK SI 2012 No:3032.

WARNING



APD1-43, APD1-55, APD1-65, APD1-75, and APD1-86 are Class B products. In a domestic environment, they may cause radio interference in which case the user may be required to take adequate measures.

Waste Electrical and Electronic Equipment (WEEE)

For more information concerning the correct disposal of these products, please contact your Promethean reseller.



Ecodesign statement

After 5 minutes of inactivity, a message appears on the ActivPanel D-Series screen saying the product will enter standby mode. This is displayed for 10 seconds. Shortly after this message disappears, the ActivPanel D-Series enters standby mode.

Rated power consumption:

- APD1-43: 100-240 V ~ 2.0 A, 50/60 Hz
- APD1-55: 100-240 V ~ 3.0 A, 50/60 Hz
- APD1-65: 100-240 V ~ 3.2 A, 50/60 Hz
- APD1-75: 100-240 V ~ 3.9 A, 50/60 Hz
- APD1-86: 100-240 V ~ 4.7 A, 50/60 Hz

Size	Model & version number	Revision	Year of manufacture	Month of manufacture	Week of manufacture	Site	Line	Order number	Unit serial number
65	D1	1	L	A	26	K	B	145	0001



Wi-Fi module

ActivPanel D-Series models: APD1-43, APD1-55, APD1-65, APD1-75, and APD1-86 incorporate a Wi-Fi module. See compliance label for details of the fitted Wi-Fi module.

United States of America

Model No: APD1-43, APD1-55, APD1-65, APD1-75 & APD1-86

This equipment has been tested and found to comply with the limits for a Class B digital device, pursuant to Part 15 of FCC Rules. These limits are designed to provide reasonable protection against harmful interference in a residential installation. This equipment generates, uses, and can radiate radio frequency energy. If not installed and used in accordance with the instructions, it may cause harmful interference to radio communications. However, there is no guarantee that interference will not occur in a particular installation. If this equipment does cause harmful interference to radio or television reception, which can be determined by turning the equipment off and on, the user is encouraged to try and correct the interference by one or more of the following measures:

- Reorient or relocate the receiving antenna.
- Increase the distance between the equipment and the receiver.
- Connect the equipment to outlet on a circuit different from that to which the receiver is connected.
- Consult the dealer or an experienced radio/TV technician for help.
- Any changes or modifications not expressly approved by the party responsible for compliance could void the user's authority to operate the equipment.

This device complies with part 15 of the FCC rules. Operation is subject to the following two conditions:

1. This device may not cause harmful interference; and
2. This device must accept any interference received, including interference that may cause undesired operation.

Model No	FCC-ID
APD1-43	BBP-WLPIN01
APD1-55	BBP-WLPIN01
APD1-65	BBP-WLPIN01
APD1-75	BBP-WLPIN01
APD1-86	BBP-WLPIN01

Canada

Canada – Industry Canada (IC)

Model No: APD1-43, APD1-55, APD1-65, APD1-75 & APD1-86

This device complies with RSS 210 of Industry Canada.

Operation is subject to the following two conditions:

1. this device may not cause interference
2. this device must accept any interference, including interference that may cause undesired operation of this device.

Modèle no: APD1-43, APD1-55, APD1-65, APD1-75 & APD1-86

Cet appareil est conforme aux CNR exemptes de licence d'Industrie Canada. Son fonctionnement est soumis aux deux conditions suivantes:

1. Ce dispositif ne peut causer d'interférences; et
2. Ce dispositif doit accepter toute interférence, y compris les interférences qui peuvent causer un mauvais fonctionnement de l'appareil.

Model No	IC
APD1-43	144D-WLPIN01
APD1-55	144D-WLPIN01
APD1-65	144D-WLPIN01
APD1-75	144D-WLPIN01
APD1-86	144D-WLPIN01

Europe



APD1-43, APD1-55, APD1-65, APD1-75 & APD1-86

Type	Frequency (GHz)	Max power (dBm)							
BT-LE	2402 MHz - 2480 MHz	6.14							
BT-BR/EDR	2402 MHz - 2480 MHz	6.47							
	2402 MHz - 2480 MHz	17.7	AT	BE	BG	CZ	DK	EE	FR
	5180 MHz - 5240 MHz	19.03	DE	IS	IE	IT	EL	ES	CY
Wi-Fi	5260 MHz - 5700 MHz	18.92	LV	LI	LT	LU	HU	MT	NL
	5500 MHz - 5700 MHz	19.77	NO	PL	PT	RO	SI	SK	TR
	5745 MHz - 5825 MHz	13.90	FI	SE	CH	UK(NI)			

United Kingdom

UK CA

APD1-43, APD1-55, APD1-65, APD1-75 & APD1-86

Type	Frequency (GHz)	Max power (dBm)							
BT-LE	2402 MHz - 2480 MHz	6.14							
BT-BR/EDR	2402 MHz - 2480 MHz	6.47							
	2402 MHz - 2480 MHz	17.7							
	5180 MHz - 5240 MHz	19.03							
Wi-Fi	5260 MHz - 5700 MHz	18.92	UK	UK(NI)					
	5500 MHz - 5700 MHz	19.77							
	5745 MHz - 5825 MHz	13.90							

APD1-43, APD1-55, APD1-65, APD1-75 & APD1-86 are for internal use only.



These devices comply with RF specifications when the device is used at 20 cm from your body.



When the APD1-43 OPS port is loaded with an OPS module, the USB-C connector on the rear of the panel can only deliver 5 V, 15 W. When no OPS module is loaded, this USB-C connector can deliver 5 V, 65 W.

Promethean Ltd, Promethean House, Lower Phillips Road, Blackburn, Lancashire, BB1 5TH, United Kingdom

معلومات حقوق النشر

©2025 Promethean Limited. TP-3307-ML-V02. جميع الحقوق محفوظة.

حقوق نشر كافة البرامج والموارد وبرامج التشغيل والوثائق المزودة في تنزيل Promethean ActivInspire محفوظة لشركة Promethean Limited 2025. تمنح شركة Promethean ترخيصًا لتثبيت برنامج Promethean ActivInspire واستخدامه، بما في ذلك أي موارد وبرامج تشغيل ووثائق تكون مزودة عند التنزيل. راجع اتفاقية الترخيص للحصول على معلومات حول بنود وشروط هذا الترخيص.

تمتلك شركة Promethean عددًا من العلامات التجارية في العديد من الاختصاصات القضائية حول العالم. تشمل منتجات Promethean الموضحة في هذا الدليل على أجزاء محمية وفقًا لبراءات الاختراع وحقوق النشر وحقوق نشر التصميم وقوانين التصميم والعلامات التجارية المسجلة الخاصة بها.

تُعدُّ مصطلحات HDMI و HDMI High-Definition Multimedia Interface و HDMI Trade Dress والشعارات التجارية لـ HDMI Licensing Administrator, Inc. علامات تجارية أو علامات تجارية مسجلة في HDMI.



VESA علامة مسجلة لمؤسسة Video Electronics Standards Association.

تعتبر Apple علامة تجارية أو علامة تجارية مسجلة لشركة Apple Inc، في الولايات المتحدة ودول أخرى. تعتبر Windows علامة تجارية مسجلة أو علامة تجارية لشركة Microsoft Corporation في الولايات المتحدة ودول أخرى. تعتبر Linux علامة تجارية مسجلة لشركة Tovalds في الولايات المتحدة ودول أخرى.

جميع العلامات التجارية الأخرى المتبقية هي ملكيات خاصة لأصحابها المعنيين.

يتم توزيع هذا الدليل عبر الإنترنت. يحظر نسخ هذا الدليل إلا لاستخدامه داخل المؤسسة التي يتم استخدام المنتج فيها. للاستخدام خارج مؤسستك، لا يجوز إعادة إنتاج أي جزء من هذا الدليل أو نقله أو تخزينه في نظام استرداد بيانات أو ترجمته إلى أي لغة أخرى دون الحصول على تصريح مسبق من شركة Promethean Limited.

يرجى العلم أن المحتوى المتضمن في هذا الدليل محمي بواسطة قانون حقوق النشر. على الرغم من تحري أقصى درجات العناية في تجميع هذا الدليل، إلا أن شركة Promethean Limited لا تتحمل أي مسؤولية عن وجود أخطاء أو محذوفات أو عن الأضرار الناجمة عن استخدام المعلومات الواردة في هذا الدليل.

السلامة

قد يضر التعرض الطويل للضوء الأزرق بصرك. تأكد من حصولك على فترات راحة منتظمة والابتعاد لمسافة للمساعدة في تقليل إجهاد العين.

التوافق

الولايات المتحدة الأمريكية

تم اختبار هذا الجهاز ووجد أنه مستوف لتقود الجهاز الرقمي من الفئة ب وفقًا للبلد 15 من قوانين لجنة الاتصالات الفيدرالية FCC. تم تصميم هذه القيود لتوفير قدر معقول من الحماية ضد التشويش الضار عند تشغيل الجهاز في بيئة تجارية. يولد هذا الجهاز طاقة تردد لاسلكي ويستخدمها وقد يتسبب أيضًا، وقد يسبب - في حالة عدم تثبيته واستخدامه وفقًا لدليل الإرشادات - تشويشًا ضارًا بالاتصالات اللاسلكية. قد يؤدي تشغيل هذا الجهاز في منطقة سكنية إلى حدوث تشويش ضار وفي هذه الحالة تتم مطالبة من المستخدم إصلاح التشويش على نفقته الخاص. لا تقم بإجراء أية تغييرات أو تعديلات على الجهاز.

كندا

تتوافق هذه الأجهزة الرقمية من فئة ب مع معيار ICES-003 الكندي.

Cet appareil numérique de la classe B est conforme à la norme NMB-003 du Canada.

تعلن شركة Promethean Limited مسؤوليتها الكاملة عن توافق APD1-43 و APD1-55 و APD1-65 و APD1-75 و APD1-86 مع المتطلبات الأساسية لإرشادات الاتحاد الأوروبي EU/2014/53 لتوجيه أجهزة البث (RED) ولتوجيه التوافق الكهرومغناطيسي EU/2014/30 ولتوجيه الجهد المنخفض EU/2014/35 وللقيود المفروضة على المواد الخطرة في المعدات الكهربائية والإلكترونية EU/2011/65. يمكن إيجاد "إعلان التوافق" كاملاً بالبحث عن اسم الطراز في <https://support.prometheanworld.com>

تحذير

تعد APD1-43 و APD1-55 و APD1-65 و APD1-75 و APD1-86 منتجات من الفئة ب. قد يسبب هذا المنتج عند تركيبه في بيئة سكنية حدوث تشويش لاسلكي، وقد تتم في هذه الحالة مطالبة المستخدم باتخاذ الإجراءات المناسبة.



المملكة المتحدة

تعلن شركة Promethean Limited مسؤوليتها الكاملة عن توافق APD1-43 و APD1-55 و APD1-65 و APD1-75 و APD1-86 مع متطلبات UKCA الأساسية 2016 رقم: 1091 لوائح التوافق الكهرومغناطيسي 2016، 2016 رقم: 1101 لوائح سلامة المعدات الكهربائية 2016، 2017 رقم: 1206 لوائح معدات الراديو 2017، و UK SI 2016 رقم: 1091، وتقييد RoHS لاستخدام بعض المواد الخطرة في اللوائح الكهربائية والإلكترونية 2012 - 2012 UK SI رقم: 3032.

تحذير

تعد APD1-43 و APD1-55 و APD1-65 و APD1-75 و APD1-86 منتجات من الفئة ب. قد يتسبب هذا المنتج عند تركيبه في بيئة سكنية بحدوث تشويش لاسلكي، وقد تتم في هذه الحالة مطالبة المستخدم باتخاذ الإجراءات المناسبة.



نفايات الأجهزة الكهربائية والإلكترونية (WEEE)

للمزيد من المعلومات حول التخلص من هذه المنتجات بشكل صحيح، الرجاء الاتصال بموزع Promethean.



بيان تصميم الوضع الاقتصادي

بعد 5 دقائق من عدم النشاط، ستظهر رسالة على شاشة ActivPanel D-Series تشير إلى أن المنتج سيدخل في وضع الاستعداد. ستظهر الرسالة لمدة 10 ثوانٍ. بعد فترة وجيزة من اختفاء هذه الرسالة، يدخل ActivPanel D-Series في وضع الاستعداد.

استهلاك الطاقة المُتَدر:

- APD1-43 : 100-240 فولت ~ 2.0 أمبير، 50/60 هرتز
- APD1-55 : 100-240 فولت ~ 3.0 أمبير، 50/60 هرتز
- APD1-65 : 100-240 فولت ~ 3.2 أمبير، 50/60 هرتز
- APD1-75 : 100-240 فولت ~ 3.9 أمبير، 50/60 هرتز
- APD1-86 : 100-240 فولت ~ 4.7 أمبير، 50/60 هرتز

الحجم	الطراز ورقم الإصدار	المراجعة	عام التصنيع	شهر التصنيع	أسبوع التصنيع	الموقع	الخط	رقم الطلب	الرقم التسلسلي للوحدة
65	D1	1	L	A	26	K	B	145	0001

MODEL NUMBER: APD1-65



65D11LA26KB1450001

تضم طرازات ActivPanel D-Series: APD1-43 و APD1-55 و APD1-65 و APD1-75 و APD1-86 طراز Wi-Fi مدمج. انظر تصنيف التوافق للحصول على تفاصيل طراز Wi-Fi المجهزة.

الولايات المتحدة الأمريكية

رقم الطراز: APD1-43 و APD1-55 و APD1-65 و APD1-75 و APD1-86

تم اختبار هذا الجهاز وتبين أنه يفي بقيود الجهاز الرقمي من الفئة ب وفقاً للبند 15 من قوانين لجنة الاتصالات الفيدرالية FCC. فُرضت هذه القيود لتقديم قدر معقول من الحماية ضد التشويش الضار عند تشغيل الجهاز في بيئة سكنية. يُولد هذا الجهاز طاقة تردد لاسلكي ويستخدمها، وقد يشعها أيضاً. وقد يسبب - في حالة عدم تثبيته و استخدامه وفقاً للإرشادات - تشويشاً ضاراً بالاتصالات اللاسلكية. ومع ذلك، لا يوجد ضمان بعدم حدوث تشويش في حالة التثبيت بصورة معينة. إن تسبب هذا الجهاز بحدوث تشويش ضار على استقبال الراديو أو التلفزيون، وهو ما يمكن تحديده من خلال إيقاف تشغيل الجهاز وإعادة تشغيله، فإننا نشجع المستخدم على محاولة إصلاح التشويش من خلال اتباع إجراء واحد أو أكثر من الإجراءات التالية:

- إعادة توجيه أو تغيير مكان هوائي الاستقبال.
- زيادة المسافة بين الجهاز وجهاز الاستقبال.
- توصيل الجهاز بمنفذ على دائرة تختلف عن تلك التي يتصل بها جهاز الاستقبال.
- طلب نصيحة المورع أو فني خبير في أجهزة التلفاز والراديو من أجل المساعدة.
- قد تؤدي أي تغييرات أو تعديلات لم يتم الموافقة عليها صراحة من الطرف المسؤول عن التوافق إلى إبطال ترخيص المستخدم لتشغيل الجهاز.

يتوافق هذا الجهاز مع البند 15 من قوانين لجنة الاتصالات الفيدرالية FCC. يخضع التشغيل للشرطين التاليين:

1. أن لا يتسبب هذا الجهاز في تشويش ضار، و
2. يجب أن يتقبل هذا الجهاز أي تشويش قد يصل إليه، بما في ذلك التشويش الذي قد يسبب تشغيلاً غير مرغوب فيه.

رقم الطراز	FCC-ID
APD1-43	BBP-WLPIN01
APD1-55	BBP-WLPIN01
APD1-65	BBP-WLPIN01
APD1-75	BBP-WLPIN01
APD1-86	BBP-WLPIN01

كندا

كندا - وزارة الصناعة الكندية (IC)

رقم الطراز: APD1-43 و APD1-55 و APD1-65 و APD1-75 و APD1-86

يتوافق هذا الجهاز مع معيار RSS210 لوزارة الصناعة الكندية.

يخضع التشغيل للشرطين التاليين:

1. لا يتسبب الجهاز في حدوث تشويش
2. يجب أن يتقبل هذا الجهاز أي تشويش، بما في ذلك التشويش الذي قد يسبب تشغيلاً غير مرغوب فيه لهذا الجهاز.

Modèle no: APD1-43, APD1-55, APD1-65, APD1-75 & APD1-86

Cet appareil est conforme aux CNR exemptes de licence d'Industrie Canada. Son fonctionnement est soumis aux deux conditions suivantes:

1. Ce dispositif ne peut causer d'interférences; et
2. Ce dispositif doit accepter toute interférence, y compris les interférences qui peuvent causer un mauvais fonctionnement de l'appareil.

رقم الطراز	IC
144D-WLPIN01	APD1-43
144D-WLPIN01	APD1-55
144D-WLPIN01	APD1-65
144D-WLPIN01	APD1-75
144D-WLPIN01	APD1-86

أوروبا



APD1-86 و APD1-75 و APD1-65 و APD1-55 و APD1-43

							النوع	التردد (GHz)	الطاقة القصوى (dBm)
AT	BE	BG	CZ	DK	EE	FR	BT-LE	2402 مجاهرتز - 2480 مجاهرتز	6.14
DE	IS	IE	IT	EL	ES	CY			
LV	LI	LT	LU	HU	MT	NL	Wi-Fi شبكة	2402 مجاهرتز - 2480 مجاهرتز	17.7
NO	PL	PT	RO	SI	SK	TR			
FI	SE	CH	UK(NI)				Wi-Fi شبكة	5180 مجاهرتز - 5240 مجاهرتز	19.03
							Wi-Fi شبكة	5260 مجاهرتز - 5700 مجاهرتز	18.92
							Wi-Fi شبكة	5500 مجاهرتز - 5700 مجاهرتز	19.77
							Wi-Fi شبكة	5745 مجاهرتز - 5825 مجاهرتز	13.90

المملكة المتحدة



APD1-86 و APD1-75 و APD1-65 و APD1-55 و APD1-43

النوع	التردد (GHz)	الطاقة القصوى (dBm)
BT-LE	2402 ميجاهرتز - 2480 ميجاهرتز	6.14
BT-BR/EDR	2402 ميجاهرتز - 2480 ميجاهرتز	6.47
	2402 ميجاهرتز - 2480 ميجاهرتز	17.7
	5180 ميجاهرتز - 5240 ميجاهرتز	19.03
شبكة Wi-Fi	5260 ميجاهرتز - 5700 ميجاهرتز	18.92
	5500 ميجاهرتز - 5700 ميجاهرتز	19.77
	5745 ميجاهرتز - 5825 ميجاهرتز	13.90



UK	UK(NI)				
----	--------	--	--	--	--

APD1-86 و APD1-75 و APD1-65 و APD1-55 و APD1-43 مخصصة للاستخدام الداخلي فقط.

تتوافق الأجهزة مع مواصفات الترددات اللاسلكية عند استخدام الجهاز على بُعد 20 سم من جسمك.



عندما يكون منفذ OPS لجهاز APD1-43 مزودًا بوحدة OPS، فإن منفذ USB-C الموجود في الجزء الخلفي من اللوحة لا يمكنه توفير سوى 5 فولت، 15 واط. أما عند عدم وجود وحدة OPS، فيمكن لهذا المنفذ توفير 5 فولت، 65 واط.



شركة Promethean المحدودة، Promethean House، Lower Phillips Road، Lancashire، BB1 5TH، المملكة المتحدة

Informace o autorských právech

TP-3307-ML-V02 ©2025 Promethean Limited. Všechna práva vyhrazena.

Autorská práva k veškerému softwaru, prostředkům, ovladačům a dokumentaci obsaženým v souboru ke stažení softwaru ActivInspire společnosti Promethean jsou vlastnictvím společnosti Promethean Limited 2025. Společnost Promethean poskytuje licenci na instalaci a používání softwaru ActivInspire společnosti Promethean včetně veškerých prostředků, ovladačů a dokumentace poskytnutých v souboru ke stažení. Informace o podmínkách používání této licence naleznete v licenční smlouvě.

Společnost Promethean je vlastníkem řady ochranných známek v několika jurisdikcích po celém světě. Produkty společnosti Promethean popsané v této příručce zahrnují aspekty chráněné příslušnými zákony o patentech, autorských právech, autorských právech ke vzorům, registrovaných vzorech a ochranných známkách.



Výrazy HDMI, HDMI High-Definition Multimedia Interface, vizuální podoba HDMI a loga HDMI jsou ochranné známky nebo registrované ochranné známky společnosti HDMI Licensing Administrator, Inc.

VESA je registrovaná ochranná známka organizace Video Electronics Standards Association.

Apple je ochranná známka nebo registrovaná ochranná známka společnosti Apple, Inc. v USA a dalších zemích. Windows je registrovaná ochranná známka nebo ochranná známka společnosti Microsoft Corporation v USA a dalších zemích. Linux je registrovaná ochranná známka Linuse Torvaldse v USA a dalších zemích.

Všechny ostatní ochranné známky zůstávají v majetku příslušných vlastníků.

Tato příručka je distribuována online. Může být reprodukována pouze za účelem použití v instituci, ve které se produkt používá. Žádná část této příručky nesmí být reprodukována, přenášena, uložena do systému pro vyhledávání informací ani přeložena do jiného jazyka za účelem použití mimo instituci bez předchozího souhlasu společnosti Promethean Limited.

Poznámka: Obsah této příručky je chráněn autorským zákonem. Přestože byla tato příručka vytvořena s maximální pečlivostí, společnost Promethean Limited nenes odpovědnost za chyby nebo opomenutí ani škody způsobené použitím informací obsažených v této příručce.

Bezpečnost

Dlouhodobé vystavení modrému světlu může způsobit poškození zraku. Dodržujte pravidelné přestávky a dívejte se do dálky, abyste snížili únavu očí.

Dodržování předpisů

Spojené státy americké

Toto zařízení bylo testováno a splňuje podmínky omezení pro digitální zařízení třídy B podle části 15 směrnice komise FCC. Účelem těchto omezení je zajistit přiměřenou ochranu před škodlivým rušením, když je zařízení používáno v komerčním prostředí. Toto zařízení generuje, používá a může vyzařovat vysokofrekvenční energii. Pokud není nainstalováno a používáno podle návodu

k obsluze, může způsobit škodlivé rušení radiokomunikací. Používání tohoto zařízení v obytných prostorách může způsobovat škodlivé rušení. V takovém případě je uživatel povinen rušení na vlastní náklady odstranit.

Toto zařízení nijak neměňte ani neprovádějte jeho úpravy.

Kanada

Toto digitální zařízení třídy B splňuje podmínky kanadské směrnice ICES-003.

Cet appareil numérique de la classe B est conforme à la norme NMB-003 du Canada.

Evropa

Společnost Promethean Limited na vlastní odpovědnost prohlašuje, že modely APD1-43, APD1-55, APD1-65, APD1-75 a APD1-86 vyhovují základním požadavkům směrnic Evropské unie 2014/53/EU o rádiových zařízeních (RED), 2014/30/EU o elektromagnetické kompatibilitě, 2014/35/EU o nízkonapěťových zařízeních a 2011/65/EU o omezení používání nebezpečných látek v elektrických a elektronických zařízeních. Úplné znění prohlášení o shodě najdete tak, že vyhledáte číslo modelu na webu <https://support.prometheanworld.com>.



VAROVÁNÍ

APD1-43, APD1-55, APD1-65, APD1-75 a APD1-86 jsou produkty třídy B. V domácím prostředí mohou způsobovat rušení rádiového příjmu. V takovém případě musí uživatel provést vhodná opatření.

Spojené království

Společnost Promethean Limited na vlastní odpovědnost prohlašuje, že modely APD1-43, APD1-55, APD1-65, APD1-75 a APD1-86 vyhovují základním požadavkům UKCA 2016 č. 1091 – Nařízení o elektromagnetické kompatibilitě 2016, 2016 č. 1101 – Nařízení o bezpečnosti elektrických zařízení 2016, 2017 č. 1206 – Nařízení o rádiových zařízeních 2017 a UK SI 2016 č. 1091 – Nařízení o omezení používání určitých nebezpečných látek v elektrických a elektronických zařízeních RoHS 2012 – UK SI 2012 č. 3032.



VAROVÁNÍ

APD1-43, APD1-55, APD1-65, APD1-75 a APD1-86 jsou produkty třídy B. V domácím prostředí mohou způsobovat rušení rádiového příjmu. V takovém případě musí uživatel provést vhodná opatření.

Odpadní elektrická a elektronická zařízení (OEEZ)

Další informace týkající se správné likvidace těchto produktů vám poskytne příslušný prodejce produktů společnosti Promethean.



Prohlášení o ekodesignu

Po 5 minutách nečinnosti se na obrazovce ActivPanel D-Series zobrazí zpráva s informací, že produkt přejde do pohotovostního režimu. Bude se zobrazovat 10 sekund. Krátce poté, co tato zpráva zmizí, přejde produkt ActivPanel D-Series do pohotovostního režimu.

Jmenovitá spotřeba energie:

- APD1-43: 100–240 V ~ 2,0 A, 50/60 Hz
- APD1-55: 100–240 V ~ 3,0 A, 50/60 Hz

- APD1-65: 100–240 V ~ 3,2 A, 50/60 Hz
- APD1-75: 100–240 V ~ 3,9 A, 50/60 Hz
- APD1-86: 100–240 V ~ 4,7 A, 50/60 Hz

Velikost	Model a číslo verze	Revize	Rok výroby	Měsíc výroby	Týden výroby	Web	Řada	Objednací číslo	Sériové číslo jednotky
65	D1	1	L	A	26	K	B	145	0001

MODEL NUMBER: APD1-65



65D11LA26KB1450001

Modul Wi-Fi

Součástí modelů APD1-43, APD1-55, APD1-65, APD1-75 a APD1-86 produktu ActivPanel D-Series je modul Wi-Fi. Podrobnosti o připojeném modulu Wi-Fi jsou uvedeny v popisku dodržování předpisů.

Spojené státy americké

Číslo modelu: APD1-43, APD1-55, APD1-65, APD1-75 a APD1-86

Toto zařízení bylo testováno a splňuje podmínky omezení pro digitální zařízení třídy B podle části 15 směrnice komise FCC. Účelem těchto omezení je zajistit přiměřenou ochranu před škodlivým rušením při instalaci zařízení v obydlené oblasti. Toto zařízení generuje, používá a může vyzařovat vysokofrekvenční energii. Pokud není nainstalováno a používáno podle pokynů, může způsobit škodlivé rušení radiokomunikací. Nelze však zaručit, že určitá instalace nebude způsobovat rušení. Pokud toto zařízení způsobuje rušení rádiového nebo televizního příjmu, což lze ověřit vypnutím a zapnutím zařízení, doporučuje se za účelem nápravy provést jedno či více z následujících opatření:

- Přesměrujte nebo přemístěte anténu pro příjem.
- Zvětšete vzdálenost mezi zařízením a přijímačem.
- Připojte zařízení k zásuvce jiného elektrického obvodu, než ke kterému je připojen přijímač.
- Poradte se s prodejcem, zkušeným radiotechnikem nebo televizním technikem.
- Změny nebo úpravy zařízení, které nebyly výslovně schváleny stranou zodpovědnou za kompatibilitu, mohou zrušit platnost oprávnění uživatele k provozu zařízení.

Toto zařízení splňuje podmínky uvedené v části 15 směrnice Federální komise pro komunikaci (FCC). Provoz zařízení podléhá těmto dvěma podmínkám:

1. Zařízení nesmí způsobovat škodlivé rušení.
2. Zařízení musí přijmout jakékoli rušení, včetně rušení, které může způsobit jeho nežádoucí provoz.

Číslo modelu	ID ve směrnici FCC
APD1-43	BBP-WLPIN01
APD1-55	BBP-WLPIN01
APD1-65	BBP-WLPIN01
APD1-75	BBP-WLPIN01
APD1-86	BBP-WLPIN01

Kanada

Kanada – vládní úřad Industry Canada (IC)

Číslo modelu: APD1-43, APD1-55, APD1-65, APD1-75 a APD1-86

Toto zařízení splňuje požadavky směrnice RSS 210 vládního úřadu Industry Canada.

Provoz zařízení podléhá těmto dvěma podmínkám:

1. Zařízení nesmí způsobovat rušení.
2. Zařízení musí akceptovat jakékoli rušení, a to včetně rušení, které může způsobit jeho nežádoucí provoz.

Modèle no: APD1-43, APD1-55, APD1-65, APD1-75 & APD1-86

Cet appareil est conforme aux CNR exemptes de licence d'Industrie Canada. Son fonctionnement est soumis aux deux conditions suivantes:

1. Ce dispositif ne peut causer d'interférences; et
2. Ce dispositif doit accepter toute interférence, y compris les interférences qui peuvent causer un mauvais fonctionnement de l'appareil.

Číslo modelu	IC
APD1-43	144D-WLPIN01
APD1-55	144D-WLPIN01
APD1-65	144D-WLPIN01
APD1-75	144D-WLPIN01
APD1-86	144D-WLPIN01

Evropa



APD1-43, APD1-55, APD1-65, APD1-75 a APD1-86

Typ	Frekvence (GHz)	Maximální výkon (dBm)							
BT-LE	2 402 MHz – 2 480 MHz	6,14							
BT-BR/EDR	2 402 MHz – 2 480 MHz	6,47							
	2 402 MHz – 2 480 MHz	17,7							
	5 180 MHz – 5 240 MHz	19,03							
Wi-Fi	5 260 MHz – 5 700 MHz	18,92	AT	BE	BG	CZ	DK	EE	FR
	5 500 MHz – 5 700 MHz	19,77	DE	IS	IE	IT	EL	ES	CY
	5 745 MHz – 5 825 MHz	13,90	LV	LI	LT	LU	HU	MT	NL
			NO	PL	PT	RO	SI	SK	TR
			FI	SE	CH	UK(NI)			

Spojené království

UK CA

APD1-43, APD1-55, APD1-65, APD1-75 a APD1-86

Typ	Frekvence (GHz)	Maximální výkon (dBm)						
BT-LE	2 402 MHz – 2 480 MHz	6,14						
BT-BR/EDR	2 402 MHz – 2 480 MHz	6,47						
	2 402 MHz – 2 480 MHz	17,7						
	5 180 MHz – 5 240 MHz	19,03						
Wi-Fi	5 260 MHz – 5 700 MHz	18,92	UK	UK(NI)				
	5 500 MHz – 5 700 MHz	19,77						
	5 745 MHz – 5 825 MHz	13,90						

Produkty APD1-43, APD1-55, APD1-65, APD1-75 a APD1-86 slouží pouze pro interní použití.

 Pokud jsou tato zařízení používána ve vzdálenosti 20 cm od těla, splňují vysokofrekvenční (RF) specifikace.

 Pokud je do portu APD1-43 OPS vložen modul OPS, může konektor USB-C na zadní straně panelu dodávat pouze 5 V, 15 W. Pokud není vložen žádný modul OPS, může tento konektor USB-C dodávat 5 V, 65 W.

Promethean Ltd, Promethean House, Lower Phillips Road, Blackburn, Lancashire, BB1 5TH, Spojené království

Oplysninger om copyright

TP-3307-ML-V02 ©2025 Promethean Limited. Alle rettigheder forbeholdes.

Al software, alle ressourcer, alle drivere og al dokumentation samt alle ressourcer og drivere, der leveres i Promethean ActivInspire-download, er omfattet af copyright Promethean Limited 2025. Promethean giver dig licens til at installere og benytte Promethean ActivInspire-softwaren, herunder alle ressourcer og drivere samt al dokumentation i de downloadede filer. Der findes oplysninger om betingelser og vilkår i licensaftalen.

Promethean ejer en række varemærker i flere retskredse verden over. Promethean-produkterne i denne vejledning indeholder elementer, der er beskyttet af den gældende lovgivning vedrørende patenter, ophavsrettigheder, designmæssige ophavsrettigheder, registreret design og varemærker.



Termerne HDMI, HDMI High-Definition Multimedia Interface, HDMI-varedesign og HDMI-logoerne er varemærker eller registrerede varemærker tilhørende HDMI Licensing Administrator, Inc.

VESA er et registreret varemærke tilhørende Video Electronics Standards Association.

Apple er et varemærke eller registreret varemærke tilhørende Apple Inc. i USA og andre lande. Windows er et registreret varemærke eller et varemærke tilhørende Microsoft Corporation i USA og andre lande. Linux er et registreret varemærke tilhørende Linus Torvalds i USA og andre lande.

Alle andre varemærker tilhører deres respektive ejere.

Denne vejledning distribueres online. Den må kun omdales til brugerne af det produkt som den blev leveret sammen med. Ingen dele af denne vejledning må reproduceres, transmitteres, opbevares i et system hvor de kan hentes frem, eller oversættes til andre sprog til brug uden for din institution uden forudgående tilladelse fra Promethean Limited.

Bemærk også at indholdet i denne vejledning er beskyttet af loven om ophavsret. Promethean Limited har udvist stor omhu i forbindelse med udarbejdelsen af denne vejledning, men kan ikke drages til ansvar for eventuelle fejl og udeladelser eller for skader, der opstår som følge af brugen af oplysningerne i denne vejledning.

Sikkerhed

Længerevarende udsættelse for blåt lys kan skade dit syn. Husk at holde jævnlige pauser og fokusere på noget langt væk for at mindske anstrengelsen af dine øjne.

Overensstemmelse

USA

Dette udstyr er blevet testet og fundet i overensstemmelse med grænserne for en digital enhed i klasse B i henhold til del 15 i FCC-reglerne. Grænseværdierne er fastsat således at der ydes rimelig beskyttelse mod skadelig interferens når udstyret anvendes i kommerciel drift. Dette udstyr genererer, udsender og gør brug af radiobølger og hvis det ikke installeres og benyttes i

overensstemmelse med brugervejledningen, kan det forårsage skadelig interferens ved radiokommunikation. Brugen af dette udstyr i beboelsesområder medfører sandsynligvis skadelig interferens. I så fald skal brugeren afhjælpe interferensen for egen regning.

Foretag ikke nogen ændringer eller modifikationer af udstyret.

Canada

Dette digitale apparat i klasse B opfylder betingelserne i det canadiske regulativ ICES-003.

Cet appareil numérique de la classe B est conforme à la norme NMB-003 du Canada.

Europa

Vi, Promethean Limited, erklærer under vores eget ansvar, at APD1-43, APD1-55, APD1-65, APD1-75 og APD1-86 opfylder de væsentlige krav i EU-direktiverne 2014/53/EU om radioudstyr (RED), 2014/30/EU om elektromagnetisk kompatibilitet, 2014/35/EU om lavspænding og 2011/65/EU om begrænsning af farlige stoffer i elektrisk og elektronisk udstyr. Du kan finde hele overensstemmelseserklæringen ved at søge efter modelnummeret på <https://support.prometheanworld.com>.



ADVARSEL

APD1-43, APD1-55, APD1-65, APD1-75 og APD1-86 er klasse B-produkter. I boligmiljøer kan de forårsage radiointerferens. I så fald kan det pålægges brugeren at træffe tilstrækkelige modforholdsregler.

Storbritannien

Vi, Promethean Limited, erklærer hermed på eget ansvar, at APD1-43, APD1-55, APD1-65, APD1-75 og APD1-86 er i overensstemmelse med de væsentlige UKCA-krav i regulativ 2016 No:1091 om elektromagnetisk kompatibilitet, 2016 No:1101 om sikkerhed for elektrisk udstyr, 2017 No:1206 om radioudstyr, samt UK SI 2016 No:1091, RoHS-begrænsningen af anvendelsen af visse farlige stoffer i elektrisk og elektronisk udstyr 2012 – UK SI 2012 No:3032.



ADVARSEL

APD1-43, APD1-55, APD1-65, APD1-75 og APD1-86 er klasse B-produkter. I boligmiljøer kan de forårsage radiointerferens. I så fald kan det pålægges brugeren at træffe tilstrækkelige modforholdsregler.

Håndtering af brugt elektrisk og elektronisk udstyr

Kontakt din Promethean-forhandler for at få flere oplysninger om korrekt bortskaffelse af disse produkter.



Erklæring om miljøvenligt design

Efter 5 minutters inaktivitet vises der en meddelelse på ActivPanel D-Series-skærmen om, at produktet går i standby-tilstand. Dette vises i 10 sekunder. Kort efter at denne meddelelse forsvinder, går ActivPanel D-Series standby-tilstand.

Nominelt strømforbrug:

- APD1-43: 100-240 V ~ 2,0 A, 50/60 Hz
- APD1-55: 100-240 V ~ 3,0 A, 50/60 Hz
- APD1-65: 100-240 V ~ 3,2 A, 50/60 Hz

- APD1-75: 100-240 V ~ 3,9 A, 50/60 Hz
- APD1-86: 100-240 V ~ 4,7 A, 50/60 Hz

Størrelse	Model og versionsnummer	Revision	Produktionsår	Produktionsmåned	Produktionsuge	Sted	Linje	Bestillingsnummer	Enhedens serienummer
65	D1	1	L	A	26	K	B	145	0001

MODEL NUMBER: APD1-65



65D11LA26KB1450001

Wi-fi-modul

ActivPanel D-Series modeller: APD1-43, APD1-55, APD1-65, APD1-75, og APD1-86 har et wi-fi-modul. Der findes detaljerede oplysninger om det installerede Wi-Fi-modul på overensstemmelsesmærket.

USA

Modelnr: APD1-43, APD1-55, APD1-65, APD1-75 og APD1-86

Udstyret er blevet testet og fundet i overensstemmelse med grænserne for en digital enhed i klasse B i henhold til del 15 i FCC-reglerne. Grænseværdierne er fastsat således at der ydes rimelig beskyttelse mod skadelig interferens ved installation i hjemmet. Dette udstyr udvikler, bruger og kan udsende radiobølger. Hvis det ikke installeres og benyttes i overensstemmelse med anvisningerne, kan det forårsage skadelig interferens ved radiokommunikation. Der er dog ingen garanti for at der ikke vil opstå interferens i givne installationer. Hvis dette udstyr interfererer med radio- eller tv-modtagelsen – hvilket man kan fastslå ved at tænde og slukke for udstyret – opfordres brugeren til at modvirke interferensen ved hjælp af én eller flere af nedenstående foranstaltninger:

- Flyt modtagerantennen, eller lad den pege i en anden retning.
- Forøg afstanden mellem udstyret og modtageren.
- Slut udstyret til en anden strømkreds end den som modtageren er forbundet til.
- Søg rådgivning hos forhandleren eller en erfaren radio-/tv-tekniker.
- Alle ændringer eller modifikationer der ikke udtrykkeligt er godkendt af den ansvarlige for overholdelse af godkendelser, kan medføre at brugerens tilladelse til at anvende udstyret ophæves.

Enheden opfylder betingelserne i afsnit 15 af FCC-reglerne. Ved brug skal følgende to betingelser opfyldes:

1. Denne enhed må ikke fremkalde skadelig interferens; og
2. Den skal kunne acceptere al modtaget interferens, herunder interferens, der kan medføre fejl i udstyret.

Modelnummer	FCC-ID
APD1-43	BBP-WLPIN01
APD1-55	BBP-WLPIN01
APD1-65	BBP-WLPIN01
APD1-75	BBP-WLPIN01
APD1-86	BBP-WLPIN01

Canada

Canada – Industry Canada (IC)

Modelnr: APD1-43, APD1-55, APD1-65, APD1-75 og APD1-86

Enheden opfylder betingelserne i RSS 210 fra Industry Canada.

Ved brug skal følgende to betingelser opfyldes:

1. Enheden må ikke forårsage interferens
2. enheden skal acceptere al modtaget interferens, herunder interferens som kan medføre fejlfunktioner.

Modèle no: APD1-43, APD1-55, APD1-65, APD1-75 & APD1-86

Cet appareil est conforme aux CNR exemptes de licence d'Industrie Canada. Son fonctionnement est soumis aux deux conditions suivantes:

1. Ce dispositif ne peut causer d'interférences; et
2. Ce dispositif doit accepter toute interférence , y compris les interférences qui peuvent causer un mauvais fonctionnement de l'appareil.

Modelnummer	IC
APD1-43	144D-WLPIN01
APD1-55	144D-WLPIN01
APD1-65	144D-WLPIN01
APD1-75	144D-WLPIN01
APD1-86	144D-WLPIN01

Europa



APD1-43, APD1-55, APD1-65, APD1-75 og APD1-86

Type	Frekvens (GHz)	Maks. effekt (dBm)							
BT-LE	2402-2480 MHz	6,14							
BT-BR/EDR	2402-2480 MHz	6,47							
	2402-2480 MHz	17,7	AT	BE	BG	CZ	DK	EE	FR
	5180-5240 MHz	19,03	DE	IS	IE	IT	EL	ES	CY
Wi-fi	5260-5700 MHz	18,92	LV	LI	LT	LU	HU	MT	NL
	5500-5700 MHz	19,77	NO	PL	PT	RO	SI	SK	TR
	5745-5825 MHz	13,90	FI	SE	CH	UK(NI)			

Storbritannien

UK CA

APD1-43, APD1-55, APD1-65, APD1-75 og APD1-86

Type	Frekvens (GHz)	Maks. effekt (dBm)						
BT-LE	2402-2480 MHz	6,14						
BT-BR/EDR	2402-2480 MHz	6,47						
	2402-2480 MHz	17,7						
	5180-5240 MHz	19,03						
Wi-fi	5260-5700 MHz	18,92	UK	UK(NI)				
	5500-5700 MHz	19,77						
	5745-5825 MHz	13,90						

APD1-43, APD1-55, APD1-65, APD1-75 og APD1-86 er kun til intern brug.



Enhederne overholder RF-specifikationerne ved brug i en afstand på 20 cm fra kroppen.



Når APD1-43 OPS-porten er belastet med et OPS-modul, kan USB-C-stikket på bagsiden af panelet kun levere 5 V, 15 W. Når der ikke er noget OPS-modul, kan dette USB-C-stik levere 5 V, 65 W.

Promethean Ltd, Promethean House, Lower Phillips Road, Blackburn, Lancashire, BB1 5TH, Storbritannien

NL Nederlands

Copyrightinformatie

TP-3307-ML-V02 ©2025 Promethean Limited. Alle rechten voorbehouden.

Alle software, resources, stuurprogramma's en documentatie in de Promethean ActivInspire-download zijn copyright van Promethean Limited 2025. Promethean verleent een licentie om de Promethean ActivInspire-software te installeren en gebruiken, evenals de resources, stuurprogramma's en documentatie in de download. Raadpleeg de licentieovereenkomst voor meer informatie over de voorwaarden en bepalingen van deze licentie.

Promethean is eigenaar van een aantal handelsmerken in verschillende rechtsgebieden over de hele wereld. De Promethean-producten in deze gids bevatten onderdelen die zijn beschermd onder hun respectieve wetten voor patent, copyright, ontwerp-copyright, gedeponeerd ontwerp en handelsmerken.



De termen HDMI, HDMI High-Definition Multimedia Interface, HDMI Trade dress en de HDMI logo's zijn handelsmerken of gedeponeerde handelsmerken van HDMI Licensing Administrator, Inc.

VESA is een gedeponeerd handelsmerk van Video Electronics Standards Association.

Apple is een handelsmerk of gedeponeerd handelsmerk van Apple, Inc. in de Verenigde Staten en andere landen. Windows is een gedeponeerd handelsmerk of handelsmerk van Microsoft Corporation in de Verenigde Staten en andere landen. Linux is een gedeponeerd handelsmerk van Linus Torvalds in de Verenigde Staten en andere landen.

Alle andere handelsmerken blijven het eigendom van hun respectieve eigenaars.

Deze gids is alleen online beschikbaar. De gids mag alleen gereproduceerd worden binnen de instelling die gebruikmaakt van het product. Voor gebruik buiten uw instelling mag geen enkel deel van deze gids zonder voorafgaande toestemming van Promethean Limited gereproduceerd, overgebracht, in een opslagsysteem bewaard of in een andere taal vertaald worden.

De inhoud van deze gids is auteursrechtelijk beschermd. Hoewel deze gids met de grootste zorg is samengesteld, kan Promethean Limited niet aansprakelijk worden gesteld voor fouten of omissies, of voor schade voortkomend uit het gebruik van de informatie in deze gids.

Veiligheid

Langdurige blootstelling aan blauw licht kan uw gezichtsvermogen aantasten. Neem regelmatig pauzes en kijk in de verte om vermoeidheid van de ogen te verminderen.

Naleving

Verenigde Staten van Amerika

Dit apparaat is getest en voldoet aan de limieten voor een digitaal apparaat van klasse B volgens deel 15 van de regels van de FCC. Deze limieten zijn bedoeld om een redelijke bescherming te bieden tegen schadelijke interferentie wanneer de apparatuur wordt gebruikt in een commerciële omgeving. Deze apparatuur genereert, gebruikt en kan RF-energie uitstralen en kan schadelijke

storing veroorzaken met radiocommunicatie indien niet geïnstalleerd en gebruikt volgens de instructies. Bediening van deze apparatuur in een woonomgeving kan schadelijke storing veroorzaken. In dit geval moet de gebruiker op eigen kosten de storing verhelpen.

De apparatuur niet wijzigen of aanpassen.

Canada

Dit digitale apparaat van klasse B voldoet aan de Canadese ICES-003.

Cet appareil numérique de la classe B est conforme à la norme NMB-003 du Canada.

Europa

Bij Promethean Limited verklaren wij onder onze Uitsluitende verantwoordelijkheid dat de APD1-43, APD1-55, APD1-65, APD1-75 en APD1-86 voldoen aan de essentiële vereisten van EU-richtlijnen 2014/53/EU CE-markering radioapparatuur, 2014/30/EU CE-markering elektromagnetische compatibiliteit, 2014/35/EU CE-markering laagspanningsmateriaal en 2011/65/EU CE-markering gevaarlijke stoffen in elektr(on)ische apparatuur. U vindt de volledige Conformiteitsverklaring door te zoeken naar het modelnummer op <https://support.prometheanworld.com>.

WAARSCHUWING



APD1-43, APD1-55, APD1-65, APD1-75 en APD1-86 zijn klasse B-producten. In een woonomgeving kan dit product radiostoring veroorzaken. In dit geval moet de gebruiker toepasselijke maatregelen nemen.

Verenigd Koninkrijk

Wij, Promethean Limited, verklaren geheel onder eigen verantwoordelijkheid dat de APD1-43, APD1-55, APD1-65, APD1-75 en APD1-86 voldoen aan de essentiële UKCA-vereisten 2016 nr:1091 Electromagnetic Compatibility regulations 2016, 2016 nr:1101 Electrical Equipment Safety Regulation 2016, 2017 nr:1206 The Radio Equipment Regulation 2017, en UK SI 2016 nr:1091, Beperking van het gebruik van bepaalde gevaarlijke stoffen in elektrische en elektronische apparatuur voorschriften 2012 - UK SI 2012 nr:3032.

WAARSCHUWING



APD1-43, APD1-55, APD1-65, APD1-75 en APD1-86 zijn klasse B-producten. In een woonomgeving kan dit product radiostoring veroorzaken. In dit geval moet de gebruiker toepasselijke maatregelen nemen.

Afgedankte elektrische en elektronische apparatuur (AEEA)

Neem contact op met uw Promethean-wederverkoper voor meer informatie over het correct wegwerpen van deze producten.



Eco-ontwerpverklaring

Na 5 minuten inactiviteit verschijnt er een bericht op het ActivPanel D-Series-scherm met de mededeling dat het product in stand-bymodus zal worden gezet. Dit wordt 10 seconden lang weergegeven. Kort nadat dit bericht is verdwenen, gaat de ActivPanel D-Series in de stand-bymodus.

Nominaal stroomverbruik:

- APD1-43: 100-240 V ~ 2,0 A, 50/60 Hz
- APD1-55: 100-240 V ~ 3,0 A, 50/60 Hz
- APD1-65: 100-240 V ~ 3,2 A, 50/60 Hz
- APD1-75: 100-240 V ~ 3,9 A, 50/60 Hz
- APD1-86: 100-240 V ~ 4,7 A, 50/60 Hz

Grootte	Model- en versienummer	Revisie	Fabricage-jaar	Fabricage-maand	Fabricage-week	Site	Lijn	Bestelnummer	Serienummer van eenheid
65	D1	1	L	A	26	K	B	145	0001

MODEL NUMBER: APD1-65



65D11LA26KB1450001

Wifi-module

ActivPanel D-Series-modellen APD1-43, APD1-55, APD1-65, APD1-75, en APD1-86 incorporeren een wifi-module. Zie navolgingsetiket voor details van de gemonteerde wifi-module.

Verenigde Staten van Amerika

Modelnummers: APD1-43, APD1-55, APD1-65, APD1-75 en APD1-86

Dit apparaat is getest en voldoet aan de limieten voor een digitaal apparaat van klasse B volgens Deel 15 van de regels van de FCC. Deze limieten zijn bedoeld om een redelijke bescherming te bieden tegen schadelijke interferentie in een woonomgeving. Dit apparaat genereert en gebruikt radiofrequentie-energie en kan deze uitstralen. Als het apparaat niet wordt geïnstalleerd en gebruikt volgens de instructies, kan dit leiden tot verstoring van het radioverkeer. Er kan echter niet gegarandeerd worden dat er geen interferentie zal optreden in bepaalde opstellingen. Door de apparatuur uit en weer in te schakelen kunt u vaststellen of deze apparatuur toch schadelijke interferentie veroorzaakt bij ontvangst van radio- en televisiesignalen. Indien er interferentie optreedt, kunt u proberen dit te verhelpen door een of meer van de volgende maatregelen te nemen:

- Verstel of verplaats de ontvangstantenne.
- Vergroot de afstand tussen het apparaat en de ontvanger.
- Sluit het apparaat aan op een stopcontact dat zich in een ander circuit bevindt dan het stopcontact waarop de ontvanger is aangesloten.
- Neem contact op met de dealer of een ervaren radio/tv-monteur voor hulp.
- Alle wijzigingen of aanpassingen die niet uitdrukkelijk zijn goedgekeurd door de partij die verantwoordelijk is voor naleving, kunnen ertoe leiden dat de gebruiker niet langer bevoegd is om de apparatuur te bedienen.

Dit apparaat voldoet aan deel 15 van de richtlijnen van de Federal Communications Commission (FCC). Het gebruik van dit apparaat is onderworpen aan de volgende twee voorwaarden:

1. Het apparaat mag geen schadelijke storing veroorzaken; en
2. Het apparaat moet alle ontvangen storingen accepteren, met inbegrip van storingen die tot ongewenste werking kunnen leiden.

Modelnr.	FCC-ID
APD1-43	BBP-WLPIN01
APD1-55	BBP-WLPIN01
APD1-65	BBP-WLPIN01
APD1-75	BBP-WLPIN01
APD1-86	BBP-WLPIN01

Canada

Canada – Industry Canada (IC)

Modelnummers: APD1-43, APD1-55, APD1-65, APD1-75 en APD1-86

Dit apparaat is in overeenstemming met RSS 210 van Industry Canada.

Het gebruik van dit apparaat is onderworpen aan de volgende twee voorwaarden:

1. Dit apparaat mag geen storingen veroorzaken
2. Dit apparaat moet alle storingen accepteren, inclusief storingen die een ongewenste werking van dit apparaat tot gevolg kunnen hebben.

Modèle no: APD1-43, APD1-55, APD1-65, APD1-75 & APD1-86

Cet appareil est conforme aux CNR exemptes de licence d'Industrie Canada. Son fonctionnement est soumis aux deux conditions suivantes:

1. Ce dispositif ne peut causer d'interférences; et
2. Ce dispositif doit accepter toute interférence, y compris les interférences qui peuvent causer un mauvais fonctionnement de l'appareil.

Modelnr.	IC
APD1-43	144D-WLPIN01
APD1-55	144D-WLPIN01
APD1-65	144D-WLPIN01
APD1-75	144D-WLPIN01
APD1-86	144D-WLPIN01

Europa



APD1-43, APD1-55, APD1-65, APD1-75 en APD1-86

Type	Frequentie (GHz)	Max. vermogen (dBm)							
BT-LE	2402 MHz - 2480 MHz	6,14							
BT-BR/EDR	2402 MHz - 2480 MHz	6,47							
	2402 MHz - 2480 MHz	17,7							
	5180 MHz - 5240 MHz	19,03							
Wifi	5260 MHz - 5700 MHz	18,92	AT	BE	BG	CZ	DK	EE	FR
	5500 MHz - 5700 MHz	19,77	DE	IS	IE	IT	EL	ES	CY
	5745 MHz - 5825 MHz	13,90	LV	LI	LT	LU	HU	MT	NL
			NO	PL	PT	RO	SI	SK	TR
			FI	SE	CH	UK(NI)			

Verenigd Koninkrijk

UK CA

APD1-43, APD1-55, APD1-65, APD1-75 en APD1-86

Type	Frequentie (GHz)	Max. vermogen (dBm)							
BT-LE	2402 MHz - 2480 MHz	6,14							
BT-BR/EDR	2402 MHz - 2480 MHz	6,47							
	2402 MHz - 2480 MHz	17,7							
	5180 MHz - 5240 MHz	19,03							
Wifi	5260 MHz - 5700 MHz	18,92	UK	UK(NI)					
	5500 MHz - 5700 MHz	19,77							
	5745 MHz - 5825 MHz	13,90							

APD1-43, APD1-55, APD1-65, APD1-75 en APD1-86 zijn alleen voor intern gebruik.



Deze apparaten zijn in overeenstemming met RF-specificaties wanneer het apparaat op 20 cm afstand van uw lichaam wordt gebruikt.



Wanneer de OPS-poort van de APD1-43 is geladen met een OPS-module, kan de USB-C-connector aan de achterkant van het paneel slechts 5 V, 15 W leveren. Wanneer er geen OPS-module is geladen, kan deze USB-C-connector 5 V, 65 W leveren.

Promethean Ltd, Promethean House, Lower Phillips Road, Blackburn, Lancashire, BB1 5TH, Verenigd Koninkrijk

Informations sur le copyright

TP-3307-ML-V02 ©2025 Promethean Limited. Tous droits réservés.

Tous les logiciels, ressources, pilotes et documentations fournis dans le téléchargement de Promethean ActivInspire sont protégés par des droits d'auteur Promethean Limited 2025. Promethean accorde une licence d'installation et d'utilisation du logiciel Promethean ActivInspire, des ressources, des pilotes et de la documentation inclus dans le téléchargement. Pour plus d'informations sur les termes de cette licence, reportez-vous au contrat de licence.

La société Promethean détient plusieurs marques commerciales dans diverses juridictions à travers le monde. Certains aspects de la conception des produits Promethean documentés dans ce guide sont protégés par les brevets, les copyrights, les copyrights relatifs à la conception, les concepts déposés et la législation sur les marques déposées qui leur sont relatifs.



Les termes HDMI, interface multimédia haute définition HDMI et habillage commercial HDMI, et les logos HDMI sont des marques commerciales et des marques déposées de HDMI Licensing Administrator, Inc.

VESA est une marque déposée de Video Electronics Standards Association.

Apple est une marque ou une marque déposée d'Apple Inc. aux États-Unis et dans d'autres pays. Windows est une marque commerciale ou une marque déposée de Microsoft Corporation aux États-Unis et dans d'autres pays. Linux est une marque déposée de Linus Torvalds aux États-Unis et dans d'autres pays.

Toutes les autres marques restent la propriété de leurs détenteurs respectifs.

Ce guide est publié sur Internet. La reproduction de ce guide est autorisée uniquement au sein de l'établissement dans lequel le produit est utilisé. Toute reproduction, transmission, sauvegarde sur un système de stockage centralisé ou traduction de ce guide, même partielle et sous quelque forme que ce soit pour une utilisation en dehors de l'établissement, est interdite sans l'autorisation préalable de Promethean Limited.

Notez que le contenu de ce guide est protégé par la loi relative au copyright. Même si le plus grand soin a été apporté à la préparation du présent guide, Promethean Limited décline toute responsabilité en cas d'erreurs ou d'omissions, ou de dommages résultant de l'utilisation des informations contenues dans ce guide.

Sécurité

Une exposition prolongée à la lumière bleue peut causer des dommages à votre vue. Veillez à faire des pauses régulières et à regarder au loin pour réduire la fatigue oculaire.

Conformité

États-Unis d'Amérique

Cet équipement a été testé et déclaré conforme aux limites d'un appareil numérique de classe B, conformément à la partie 15 des règles de la FCC. Ces limites sont conçues pour garantir une protection raisonnable contre les interférences nuisibles lorsque le

produit est utilisé dans un environnement commercial. Cet équipement génère, utilise et émet de l'énergie sous forme de fréquences radio et, en cas de non-respect des instructions d'installation et d'utilisation, risque de provoquer des interférences. L'utilisation de cet équipement dans les zones résidentielles peut causer des interférences nuisibles, auquel cas l'utilisateur devra remédier aux interférences à ses propres frais.

N'apportez aucune modification à l'équipement.

Canada

Cet appareil numérique de classe B est conforme à la norme canadienne ICES-003.

Cet appareil numérique de la classe B est conforme à la norme NMB-003 du Canada.

Europe

Nous soussignés, Promethean Limited, déclarons sous notre entière responsabilité que les dispositifs APD1-43, APD1-55, APD1-65, APD1-75 et APD1-86 sont conformes aux conditions essentielles de la directive 2014/53/UE sur les équipements Radio (RED), la directive 2014/30/UE sur la compatibilité électromagnétique (CEM), la directive 2014/35/UE Basse Tension et la directive 2011/65/UE sur la restriction des substances dangereuses dans les équipements électriques et électroniques. La déclaration de conformité complète est disponible à l'adresse <https://support.prometheanworld.com> en cherchant le numéro du modèle.

AVERTISSEMENT



APD1-43, APD1-55, APD1-65, APD1-75 et APD1-86 sont des produits de classe B. Dans un environnement domestique, il peut entraîner des interférences aux fréquences radioélectriques, auquel cas l'utilisateur peut être tenu de prendre des mesures adéquates.

Royaume-Uni

Nous, Promethean Limited, déclarons sous notre seule responsabilité que APD1-43, APD1-55, APD1-65, APD1-75 et APD1-86 sont conformes aux exigences essentielles de l'UKCA 2016 No:1091 Electromagnetic Compatibility regulations 2016, 2016 No:1101 Electrical Equipment Safety Regulation 2016, 2017 No:1206 The Radio Equipment Regulation 2017, and UK SI 2016 No:1091, RoHS Restriction of the use of certain Hazardous Substances in Electrical and Electronic Regulations 2012 – UK SI 2012 No:3032.

AVERTISSEMENT



APD1-43, APD1-55, APD1-65, APD1-75 et APD1-86 sont des produits de classe B. Dans un environnement domestique, ce type de produit peut causer des interférences, auquel cas l'utilisateur devra prendre les mesures nécessaires.

Déchets d'équipements électriques et électroniques (DEEE)

Pour en savoir plus sur la procédure de mise au rebut de ces produits, veuillez contacter votre revendeur Promethean.



Déclaration de conception écologique

Après 5 minutes d'inactivité, un message apparaît sur l'écran de ActivPanel D-Series indiquant que le produit va entrer en mode veille. Ce message est affiché pendant 10 secondes. Peu après la disparition de ce message, ActivPanel D-Series passe en mode veille.

Consommation électrique nominale :

- APD1-43 : 100-240 V ~ 2,0 A, 50/60 Hz
- APD1-55 : 100-240 V ~ 3,0 A, 50/60 Hz
- APD1-65 : 100-240 V ~ 3,2 A, 50/60 Hz
- APD1-75 : 100-240 V ~ 3,9 A, 50/60 Hz
- APD1-86 : 100-240 V ~ 4,7 A, 50/60 Hz

Taille	Modèle et numéro de version	Révision	Année de fabrication	Mois de fabrication	Semaine de fabrication	Site	Ligne	Numéro de la commande	Numéro de série de l'unité
65	D1	1	L	A	26	K	B	145	0001

MODEL NUMBER: APD1-65



65D11LA26KB1450001

Module Wi-Fi

Les modèles ActivPanel D-Series :APD1-43, APD1-55, APD1-65, APD1-75 et APD1-86 comprennent un module Wi-Fi. Consultez l'étiquette de conformité pour en savoir plus sur le module Wi-Fi adapté.

États-Unis d'Amérique

Numéro de modèle : APD1-43, APD1-55, APD1-65, APD1-75 et APD1-86

Cet équipement a été testé et certifié conforme aux limites imposées aux appareils numériques de classe B, conformément aux spécifications FCC section 15. Ces limites sont conçues pour garantir une protection raisonnable contre les interférences nuisibles lorsque le produit est utilisé dans un environnement résidentiel. Cet équipement génère, utilise et émet de l'énergie sous forme de fréquences radio. En cas de non respect des instructions d'installation et d'utilisation, il risque de provoquer des interférences nuisibles. Cependant, il n'existe aucune garantie selon laquelle aucune interférence ne sera engendrée dans le cas d'une installation particulière. S'il s'avère que cet équipement produit des interférences nuisibles à la réception des émissions de radio et de télévision, ce qui peut être déterminé en l'allumant puis en l'éteignant, il est suggéré à son utilisateur d'essayer de supprimer ces interférences en prenant les mesures suivantes :

- Réorienter ou déplacer l'antenne de réception.
- Éloigner l'équipement du récepteur.
- Brancher l'équipement sur une prise appartenant à un circuit différent de celui du récepteur.
- Consulter le revendeur ou un technicien radio/TV expérimenté.
- Tout changement ou toute modification non approuvée(e) expressément par la partie responsable de la conformité pourrait faire perdre à l'utilisateur son droit d'utilisation de l'équipement.

Cet appareil est conforme à la section 15 du règlement de la FCC. Son fonctionnement est soumis aux deux conditions suivantes :

1. cet appareil ne doit provoquer aucune interférence dangereuse ; et
2. cet appareil doit tolérer les interférences reçues, y compris celles susceptibles d'entraîner un fonctionnement inattendu.

Numéro du modèle	ID FCC
APD1-43	BBP-WLPIN01
APD1-55	BBP-WLPIN01
APD1-65	BBP-WLPIN01
APD1-75	BBP-WLPIN01
APD1-86	BBP-WLPIN01

Canada

Canada – Industrie Canada (IC)

Numéro de modèle : APD1-43, APD1-55, APD1-65, APD1-75 et APD1-86

Cet appareil est conforme à la norme RSS 210 d'Industrie Canada.

Son fonctionnement est soumis aux deux conditions suivantes :

1. cet appareil ne doit pas provoquer d'interférences ;
2. cet appareil doit tolérer les interférences reçues, y compris celles susceptibles d'entraîner un fonctionnement inattendu.

Modèle no: APD1-43, APD1-55, APD1-65, APD1-75 & APD1-86

Cet appareil est conforme aux CNR exemptes de licence d'Industrie Canada. Son fonctionnement est soumis aux deux conditions suivantes :

1. Ce dispositif ne peut causer d'interférences; et
2. Ce dispositif doit accepter toute interférence, y compris les interférences qui peuvent causer un mauvais fonctionnement de l'appareil.

Numéro du modèle	IC
APD1-43	144D-WLPIN01
APD1-55	144D-WLPIN01
APD1-65	144D-WLPIN01
APD1-75	144D-WLPIN01
APD1-86	144D-WLPIN01

Europe



APD1-43, APD1-55, APD1-65, APD1-75 et APD1-86

Type	Fréquence (GHz)	Puissance max. (dBm)							
BT-LE	2 402 MHz - 2 480 MHz	6,14							
BT-BR/EDR	2 402 MHz - 2 480 MHz	6,47							
Wi-Fi	2 402 MHz - 2 480 MHz	17,7	AT	BE	BG	CZ	DK	EE	FR
	5 180 MHz - 5 240 MHz	19,03	DE	IS	IE	IT	EL	ES	CY
	5 260 MHz - 5 700 MHz	18,92	LV	LI	LT	LU	HU	MT	NL
	5 500 MHz - 5 700 MHz	19,77	NO	PL	PT	RO	SI	SK	TR
	5 745 MHz - 5 825 MHz	13,90	FI	SE	CH	UK(NI)			

Royaume-Uni

UK CA

APD1-43, APD1-55, APD1-65, APD1-75 et APD1-86

Type	Fréquence (GHz)	Puissance max. (dBm)						
BT-LE	2 402 MHz - 2 480 MHz	6,14						
BT-BR/EDR	2 402 MHz - 2 480 MHz	6,47						
Wi-Fi	2 402 MHz - 2 480 MHz	17,7						
	5 180 MHz - 5 240 MHz	19,03						
	5 260 MHz - 5 700 MHz	18,92	UK	UK(NI)				
	5 500 MHz - 5 700 MHz	19,77						
	5 745 MHz - 5 825 MHz	13,90						

APD1-43, APD1-55, APD1-65, APD1-75 et APD1-86 sont uniquement à usage interne.



Ces dispositifs sont conformes aux spécifications RF lorsqu'ils sont utilisés à 20 cm du corps.



Lorsque le port OPS APD1-43 est chargé avec un module OPS, le connecteur USB-C à l'arrière du panneau peut uniquement délivrer 5 V, 15 W. Lorsqu'aucun module OPS n'est chargé, ce connecteur USB-C peut délivrer 5 V, 65 W.

Promethean Ltd, Promethean House, Lower Phillips Road, Blackburn, Lancashire, BB1 5TH, Royaume-Uni

DE Deutsch

Copyright

TP-3307-ML-V02 ©2025 Promethean Limited. Alle Rechte vorbehalten.

Alle Software, Ressourcen, Treiber und Dokumentationen, die im Promethean ActivInspire Download enthalten sind, unterliegen dem Copyright Promethean Limited 2025. Promethean gewährt eine Lizenz zur Installation und Nutzung der Promethean ActivInspire-Software, einschließlich aller im Download enthaltenen Ressourcen, Treiber und Dokumentation. Die für diese Lizenz geltenden Bedingungen entnehmen Sie dem Lizenzvertrag.

Promethean ist Eigentümer einer Reihe von Marken in mehreren Ländern weltweit. Die in dieser Anleitung aufgeführten Promethean-Produkte enthalten Merkmale, die durch entsprechende Patente, Copyright, Design-Copyright, eingetragenes Design und Markenrechte geschützt sind.



Die Begriffe HDMI, HDMI High-Definition Multimedia Interface, HDMI-Aufmachung (HDMI Trade Dress) und die HDMI-Logos sind Marken oder eingetragene Marken von HDMI Licensing Administrator, Inc.

VESA ist eine eingetragene Marke der Video Electronics Standards Association.

Apple ist eine Marke oder eingetragene Marke von Apple, Inc. in den USA und in anderen Ländern. Windows ist eine eingetragene Marke oder Marke der Microsoft Corporation in den USA und anderen Ländern. Linux ist eine eingetragene Marke von Linus Torvalds in den USA und in anderen Ländern.

Alle anderen Marken sind Eigentum ihrer jeweiligen Inhaber.

Diese Anleitung wird online bereitgestellt. Sie darf nur für die Nutzung in Einrichtungen vervielfältigt werden, in denen das Produkt zum Einsatz kommt. Auszüge aus der Anleitung dürfen ohne vorherige Genehmigung von Promethean Limited nicht für die Nutzung außerhalb der Einrichtung vervielfältigt, übertragen, in einem Datenabfragesystem gespeichert oder in eine andere Sprache übersetzt werden.

Hinweis: Der Inhalt dieser Anleitung ist urheberrechtlich geschützt. Obwohl diese Anleitung mit größter Sorgfalt erstellt wurde, übernimmt Promethean Limited keine Verantwortung für Fehler oder Auslassungen oder für Schäden, die durch die Nutzung der in dieser Anleitung enthaltenen Informationen entstehen.

Sicherheit

Eine längere Einwirkung von blauem Licht kann Ihr Augenlicht schädigen. Achten Sie darauf, dass Sie regelmäßig Pausen machen und in die Ferne schauen, um die Augen zu schonen.

Konformität

Vereinigte Staaten von Amerika

Dieses Gerät wurde getestet und entspricht den Grenzwerten für ein digitales Gerät der Klasse B gemäß Teil 15 der FCC-Vorschriften. Diese Grenzwerte bieten einen ausreichenden Schutz vor Störungen bei der Verwendung des Geräts in

Wohngebieten. Da dieses Gerät Hochfrequenzenergie erzeugt, nutzt und ausstrahlen kann, besteht die Gefahr, dass es Funkstörungen verursacht, wenn es nicht entsprechend den Anweisungen installiert oder verwendet wird. Bei Betrieb des Geräts in Wohngebieten kann es zu Störungen kommen. Der Benutzer muss in diesem Fall die Störungen auf eigene Kosten beseitigen.

Es dürfen keine Veränderungen oder Modifikationen am Gerät durchgeführt werden.

Kanada

Dieses digitale Gerät der Klasse B entspricht der „Canadian ICES-003“.

Cet appareil numérique de la classe B est conforme à la norme NMB-003 du Canada.

Europa

Wir, Promethean Limited, erklären in alleiniger Verantwortung, dass die Produkte APD1-43, APD1-55, APD1-65, APD1-75 und APD1-86 die grundlegenden Anforderungen folgender EU-Richtlinien erfüllen: 2014/53/EU – Richtlinie für Funkanlagen (Radio Equipment Directive, RED), 2014/30/EU – Richtlinie über die elektromagnetische Verträglichkeit, 2014/35/EU – Niederspannungsrichtlinie und 2011/65/EU – Beschränkung der Verwendung bestimmter gefährlicher Stoffe in Elektro- und Elektronikgeräten. Die vollständige Konformitätserklärung finden Sie, indem Sie nach der Modellnummer suchen unter: <https://support.prometheanworld.com>.

WARNUNG



APD1-43, APD1-55, APD1-65, APD1-75 und APD1-86 sind Produkte der Klasse B. In Wohngebieten kann es zu Funkstörungen kommen. Der Benutzer kann zur Beseitigung der Störungen verpflichtet sein.

Vereinigtes Königreich (UK)

Wir, Promethean Limited, erklären in alleiniger Verantwortung, dass die Produkte APD1-43, APD1-55, APD1-65, APD1-75 und APD1-86 den grundlegenden Anforderungen der UKCA 2016 Nr. 1091 Electromagnetic Compatibility Regulations 2016, 2016 Nr. 1101 Electrical Equipment Safety Regulation 2016, 2017 Nr. 1206 The Radio Equipment Regulation 2017 und UK SI 2016 Nr. 1091, RoHS Restriction of the use of certain Hazardous Substances in Electrical and Electronic Regulations 2012 – UK SI 2012 Nr. 3032 entspricht.

WARNUNG



APD1-43, APD1-55, APD1-65, APD1-75 und APD1-86 sind Produkte der Klasse B. In Wohngebieten kann es zu Funkstörungen kommen. Der Benutzer kann zur Beseitigung der Störungen verpflichtet werden.

Elektro- und Elektronik-Altgeräte (Waste Electrical and Electronic Equipment, WEEE)

Weitere Informationen zur ordnungsgemäßen Entsorgung dieser Produkte erhalten Sie von Ihrem Promethean-Händler.



Ökodesign-Hinweis

Nach 5 Minuten Inaktivität erscheint ein Hinweis auf dem ActivPanel D-Series-Bildschirm, dass das Produkt in den Standby-Modus wechselt. Dies wird 10 Sekunden lang angezeigt. Kurz nachdem diese Meldung verschwunden ist, wechselt das ActivPanel D-Series in den Standby-Modus.

Nennleistungsaufnahme:

- APD1-43: 100-240 V ~ 2,0 A, 50/60 Hz
- APD1-55: 100-240 V ~ 3,0 A, 50/60 Hz
- APD1-65: 100-240 V ~ 3,2 A, 50/60 Hz
- APD1-75: 100-240 V ~ 3,9 A, 50/60 Hz
- APD1-86: 100-240 V ~ 4,7 A, 50/60 Hz

Größe	Modell und Versionsnummer	Revision	Herstellungsjahr	Herstellungsmonat	Herstellungswoche	Standort	Linie	Bestellnummer	Seriennummer der Einheit
65	D1	1	L	A	26	K	B	145	0001

MODEL NUMBER: APD1-65



65D11LA26KB1450001

WLAN-Modul

Die folgenden ActivPanel D-Series-Modelle enthalten ein WLAN-Modul: APD1-43, APD1-55, APD1-65, APD1-75 und APD1-86. Ausführliche Angaben zum integrierten WLAN-Modul finden Sie auf dem Konformitätsetikett.

Vereinigte Staaten von Amerika

Modellnr. APD1-43, APD1-55, APD1-65, APD1-75 und APD1-86

Dieses Gerät wurde getestet und mit den für ein Digitalgerät der Klasse B geltenden Grenzwerten gemäß Abschnitt 15 der FCC-Bestimmungen für konform erklärt. Diese Grenzwerte bieten ausreichenden Schutz vor Störungen bei der Verwendung des Geräts in Wohngebieten. Dieses Gerät erzeugt und nutzt Funkwellen zu seinem Betrieb und kann Radiofrequenzenergie abstrahlen. Falls es nicht entsprechend den Vorgaben installiert und verwendet wird, besteht die Gefahr, dass es Funkstörungen verursacht. Es kann jedoch nicht gewährleistet werden, dass in bestimmten Fällen keine Störungen auftreten. Falls eine Störung des Radio- oder Fernsehempfangs vorliegt, kann durch Aus- und Einschalten ermittelt werden, ob sie durch dieses Gerät verursacht wird. Ist dies der Fall, sollte der Benutzer versuchen, die Störung durch eine oder mehrere der folgenden Maßnahmen zu beheben:

- Richten Sie die Empfangsantenne neu aus oder stellen Sie sie um.
- Vergrößern Sie den Abstand zwischen Gerät und Empfänger.
- Schließen Sie das Gerät an eine Steckdose, die sich in einem anderen Stromkreis befindet als jene, an die der Empfänger angeschlossen ist.
- Kontaktieren Sie den Händler oder einen erfahrenen Rundfunk- bzw. Fernsehtechniker.
- Alle Änderungen und Modifikationen, die nicht ausdrücklich von der für Konformität verantwortlichen Stelle genehmigt wurden, können zum Erlöschen der Betriebslaubnis für das Gerät führen.

Dieses Gerät entspricht Abschnitt 15 der FCC-Bestimmungen. Der Betrieb ist unter folgenden zwei Bedingungen erlaubt:

1. Das Gerät darf keinerlei Funkstörungen verursachen, und
2. Das Gerät muss Störungen hinnehmen, auch solche, die zu einer ungewollten Inbetriebnahme führen.

Modellnr.:	FCC-ID
APD1-43	BBP-WLPIN01
APD1-55	BBP-WLPIN01
APD1-65	BBP-WLPIN01
APD1-75	BBP-WLPIN01
APD1-86	BBP-WLPIN01

Kanada

Kanada – Industry Canada (IC)

Modellnr. APD1-43, APD1-55, APD1-65, APD1-75 und APD1-86

Dieses Gerät ist konform mit RSS 210 von Industry Canada.

Der Betrieb ist unter den folgenden zwei Bedingungen erlaubt:

1. Das Gerät darf keinerlei Funkstörungen verursachen
2. Das Gerät muss Störeinflüsse tolerieren, auch wenn diese die eigene Funktionalität des Geräts beeinträchtigen.

Modèle no: APD1-43, APD1-55, APD1-65, APD1-75 et APD1-86

Cet appareil est conforme aux CNR exemptes de licence d'Industrie Canada. Son fonctionnement est soumis aux deux conditions suivantes:

1. Ce dispositif ne peut causer d'interférences; et
2. Ce dispositif doit accepter toute interférence, y compris les interférences qui peuvent causer un mauvais fonctionnement de l'appareil.

Modellnr.:	IC
APD1-43	144D-WLPIN01
APD1-55	144D-WLPIN01
APD1-65	144D-WLPIN01
APD1-75	144D-WLPIN01
APD1-86	144D-WLPIN01

Europa



APD1-43, APD1-55, APD1-65, APD1-75 und APD1-86

Typ	Frequenz (GHz)	Max. Leistung (dBm)							
BT-LE	2402 MHz - 2480 MHz	6,14							
BT-BR/EDR	2402 MHz - 2480 MHz	6,47							
	2402 MHz - 2480 MHz	17,7	AT	BE	BG	CZ	DK	EE	FR
	5180 MHz - 5240 MHz	19,03	DE	IS	IE	IT	EL	ES	CY
WLAN	5260 MHz - 5700 MHz	18,92	LV	LI	LT	LU	HU	MT	NL
	5500 MHz - 5700 MHz	19,77	NO	PL	PT	RO	SI	SK	TR
	5745 MHz - 5825 MHz	13,90	FI	SE	CH	UK(NI)			

Vereinigtes Königreich



APD1-43, APD1-55, APD1-65, APD1-75 und APD1-86

Typ	Frequenz (GHz)	Max. Leistung (dBm)							
BT-LE	2402 MHz - 2480 MHz	6,14							
BT-BR/EDR	2402 MHz - 2480 MHz	6,47							
	2402 MHz - 2480 MHz	17,7							
	5180 MHz - 5240 MHz	19,03							
WLAN	5260 MHz - 5700 MHz	18,92	UK	UK(NI)					
	5500 MHz - 5700 MHz	19,77							
	5745 MHz - 5825 MHz	13,90							

APD1-43, APD1-55, APD1-65, APD1-75 und APD1-86 sind nur für den Gebrauch in Innenräumen bestimmt.



Diese Geräte erfüllen die RF-Spezifikationen, wenn sie in einem Abstand von 20 cm zum Körper genutzt werden.



Wenn die APD1-43OPS-Schnittstelle mit einem OPS-Modul belegt ist, kann der USB-C-Anschluss an der Rückseite des Panels nur 5 V, 15 W liefern. Ohne angeschlossenes OPS-Modul kann dieser USB-C-Anschluss 5 V, 65 W liefern.

Promethean Ltd, Promethean House, Lower Phillips Road, Blackburn, Lancashire, BB1 5TH, Vereinigtes Königreich

ID Bahasa Indonesia

Informasi Hak Cipta

TP-3307-ML-V02 ©2025 Promethean Limited. Semua hak cipta dilindungi undang-undang.

Semua perangkat lunak, sumber daya, driver, dan dokumentasi yang disediakan dalam unduhan Promethean ActivInspire merupakan hak cipta dari Promethean Limited 2025. Promethean memberikan sebuah lisensi untuk menginstal dan menggunakan perangkat lunak Promethean ActivInspire, termasuk untuk semua alat dan bahan belajar-mengajar, driver, dan dokumentasi yang disediakan dalam bentuk unduhan. Lihat perjanjian lisensi untuk informasi mengenai syarat dan ketentuan dari lisensi ini.

Promethean adalah pemilik sejumlah merek dagang di beberapa yurisdiksi di seluruh dunia. Produk Promethean yang didokumentasikan dalam panduan ini mencakup aspek yang dilindungi berdasarkan hak paten, hak cipta, hak cipta desain, desain terdaftar, dan undang-undang merek dagang yang terkait.



Istilah HDMI, Antarmuka Multimedia dengan Definisi Lengkap HDMI, desain Dagang HDMI, dan Logo HDMI adalah merek dagang atau merek dagang terdaftar HDMI Licensing Administrator, Inc.

VESA adalah merek terdaftar dari Video Electronics Standards Association.

Apple merupakan merek dagang atau merek dagang terdaftar dari Apple, Inc. di Amerika Serikat dan negara lainnya. Windows merupakan merek dagang terdaftar atau merek dagang dari Microsoft Corporation di Amerika Serikat dan negara lainnya. Linux adalah merek dagang terdaftar dari Linus Torvalds di Amerika Serikat dan negara lainnya.

Semua merek dagang lainnya tetap menjadi milik masing-masing pemiliknya.

Panduan ini didistribusikan secara online. Hanya boleh diproduksi ulang untuk digunakan di dalam institusi tempat produk digunakan. Untuk penggunaan di luar institusi Anda, bagian mana pun dari panduan ini tidak diperkenankan untuk diproduksi ulang, disebarkan, disimpan dalam sistem yang dapat diakses kembali, atau diterjemahkan ke bahasa lain tanpa izin dari Promethean Limited.

Harap diperhatikan bahwa konten dalam panduan ini dilindungi oleh undang-undang hak cipta. Meskipun proses kompilasi panduan ini dilakukan dengan penuh kehati-hatian, Promethean Limited tidak bertanggung jawab atas kesalahan atau kelalaian, atau atas kerugian yang diakibatkan oleh penggunaan informasi yang tertera dalam panduan ini.

Keamanan

Paparan cahaya biru dalam jangka waktu yang lama bisa menyebabkan kerusakan pada penglihatan Anda. Pastikan Anda beristirahat secara berkala dan melihat ke tempat yang jauh untuk membantu mengurangi tingkat ketegangan mata.

Kepatuhan

Amerika Serikat

Peralatan ini telah diuji dan dinyatakan memenuhi batasan untuk perangkat digital Kelas B, sesuai dengan pasal 15 Peraturan FCC. Batasan ini dirancang untuk memberikan perlindungan sewajarnya terhadap interferensi berbahaya saat peralatan dioperasikan di

lingkungan komersial. Peralatan ini menghasilkan, menggunakan, dan dapat memancarkan energi frekuensi radio, dan jika tidak dipasang dan digunakan sesuai dengan instruksi dalam panduan pengguna, dapat menyebabkan interferensi berbahaya pada komunikasi radio. Pengoperasian peralatan ini di lingkungan tempat tinggal kemungkinan bisa menyebabkan interferensi berbahaya, di mana pengguna diharuskan mengatasi interferensi tersebut dengan biayanya sendiri.

Jangan mengubah atau memodifikasi peralatan.

Kanada

Perangkat digital Kelas B ini mematuhi ICES-003 Kanada.

Cet appareil numérique de la classe B est conforme à la norme NMB-003 du Canada.

Eropa

Kami, Promethean Limited, berdasarkan tanggung jawab Tunggal kami, menyatakan bahwa APD1-43, APD1-55, APD1-65, APD1-75, dan APD1-86, sesuai dengan persyaratan penting dari Petunjuk Peralatan Radio (RED) Uni Eropa 2014/53/EU, Petunjuk Kompatibilitas Elektromagnetik 2014/30/EU, Petunjuk Tegangan Rendah 2014/35/EU, dan Pembatasan Zat Berbahaya pada Peralatan Listrik dan Elektronika 2011/65/EU. Deklarasi Kesesuaian Lengkap bisa ditemukan dengan mencari nomor model di <https://support.prometheanworld.com>.



PERINGATAN

APD1-43, APD1-55, APD1-65, APD1-75, dan APD1-86 merupakan produk Kelas B. Dalam lingkungan domestik, produk dapat menyebabkan gangguan radio sehingga pengguna mungkin perlu mengambil tindakan yang sesuai.

Inggris Raya

Kami, Promethean Limited menyatakan di bawah tanggung jawab kami sepenuhnya bahwa APD1-43, APD1-55, APD1-65, APD1-75, dan APD1-86, sudah sesuai dengan persyaratan penting UKCA 2016 No: 1091 peraturan Kompatibilitas Elektromagnetik 2016, 2016 No: 1101 Peraturan Keamanan Peralatan Listrik 2016, 2017 No: 1206 Peraturan Peralatan Radio 2017, dan UK SI 2016 No: 1091, Pembatasan RoHS atas penggunaan Zat Berbahaya tertentu dalam Peraturan Kelistrikan dan Elektronik 2012 - UK SI 2012 No: 3032.



PERINGATAN

APD1-43, APD1-55, APD1-65, APD1-75, dan APD1-86 merupakan produk Kelas B. Dalam lingkungan domestik, dapat menyebabkan gangguan radio sehingga pengguna mungkin perlu mengambil tindakan yang memadai.

Pembuangan Sampah Peralatan Listrik dan Elektronik (Waste Electrical and Electronic Equipment/WEEE)

Untuk informasi lebih lanjut mengenai cara yang benar untuk membuang produk ini, hubungi penjual Promethean Anda.



Pernyataan Ecodesign

Pesan akan ditampilkan di layar ActivPanel D-Series setelah 5 menit berlalu tanpa adanya aktivitas, yang menunjukkan bahwa produk akan masuk ke mode siaga. Ini akan ditampilkan selama 10 detik. Setelah pesan ini ditutup, ActivPanel D-Series segera masuk ke mode siaga.

Nilai konsumsi daya:

- APD1-43: 100-240 V ~ 2,0 A, 50/60 Hz
- APD1-55: 100-240 V ~ 3,0 A, 50/60 Hz
- APD1-65: 100-240 V ~ 3,2 A, 50/60 Hz
- APD1-75: 100-240 V ~ 3,9 A, 50/60 Hz
- APD1-86: 100-240 V ~ 4,7 A, 50/60 Hz

Ukuran	Model & Nomor Versi	Revisi	Tahun pembuatan	Bulan pembuatan	Minggu pembuatan	Situs	Garis	Nomor pemesanan	Nomor Seri Unit
65	D1	1	L	A	26	K	B	145	0001

MODEL NUMBER: APD1-65



65D11LA26KB1450001

Modul Wi-Fi

Model ActivPanel D-Series: APD1-43, APD1-55, APD1-65, APD1-75, dan APD1-86 menggabungkan modul Wi-Fi. Lihat label kesesuaian untuk perincian modul Wi-Fi yang cocok.

Amerika Serikat

Nomor Model: APD1-43, APD1-55, APD1-65, APD1-75 & APD1-86

Peralatan ini telah diuji dan dinyatakan telah memenuhi batas Kelas B untuk perangkat digital sesuai dengan Pasal 15 Peraturan FCC. Batas ini ditetapkan untuk memberikan perlindungan yang sewajarnya dari gangguan pada pemasangan di permukiman. Peralatan ini menghasilkan, menggunakan, dan dapat memancarkan energi frekuensi radio. Jika tidak dipasang dan digunakan sesuai dengan instruksi, perangkat ini dapat menyebabkan gangguan yang berbahaya pada komunikasi radio. Namun, tidak ada jaminan bahwa gangguan tidak akan terjadi pada pemasangan tertentu. Jika peralatan ini menyebabkan interferensi berbahaya terhadap penerimaan radio dan televisi, yang dapat dipastikan dengan mematikan kemudian menyalakan peralatan, pengguna dianjurkan untuk mencoba memperbaiki interferensi tersebut dengan satu atau beberapa tindakan berikut:

- Ubah orientasi atau pindah antena penerima.
- Tambah jarak antara peralatan dengan penerima.
- Sambungkan peralatan ke soket pada sirkuit yang berbeda dengan sirkuit yang digunakan oleh penerima.
- Hubungi agen penyalur atau teknisi radio/TV berpengalaman untuk memperoleh bantuan.
- Setiap perubahan atau modifikasi yang tidak secara tersurat disetujui oleh pihak yang bertanggung jawab atas kesesuaian dapat membatalkan kewenangan pengguna untuk mengoperasikan peralatan.

Perangkat ini sesuai dengan pasal 15 peraturan FCC. Pengoperasian harus memenuhi dua kondisi berikut:

1. Perangkat ini tidak diperbolehkan menyebabkan interferensi berbahaya, dan
2. Perangkat ini harus menerima interferensi apa pun yang diterima, termasuk interferensi yang bisa menyebabkan pengoperasian yang tidak dikehendaki.

Nomor Model	FCC-ID
APD1-43	BBP-WLPIN01
APD1-55	BBP-WLPIN01
APD1-65	BBP-WLPIN01
APD1-75	BBP-WLPIN01
APD1-86	BBP-WLPIN01

Kanada

Kanada – Industry Canada (IC)

Nomor Model: APD1-43, APD1-55, APD1-65, APD1-75 & APD1-86

Perangkat ini sesuai dengan RSS 210 Industry Canada.

Pengoperasian harus memenuhi dua kondisi berikut:

1. perangkat ini tidak diperbolehkan menyebabkan interferensi
2. perangkat ini harus menerima interferensi apa pun, termasuk interferensi yang dapat menyebabkan pengoperasian yang tidak dikehendaki untuk perangkat ini.

Modèle no: APD1-43, APD1-55, APD1-65, APD1-75 & APD1-86

Cet appareil est conforme aux CNR exemptes de licence d'Industrie Canada. Son fonctionnement est soumis aux deux conditions suivantes:

1. Ce dispositif ne peut causer d'interférences; et
2. Ce dispositif doit accepter toute interférence, y compris les interférences qui peuvent causer un mauvais fonctionnement de l'appareil.

Nomor Model	IC
APD1-43	144D-WLPIN01
APD1-55	144D-WLPIN01
APD1-65	144D-WLPIN01
APD1-75	144D-WLPIN01
APD1-86	144D-WLPIN01

Eropa



APD1-43, APD1-55, APD1-65, APD1-75 & APD1-86

Tipe	Frekuensi (GHz)	Kekuatan maksimal (dBm)							
BT-LE	2402 MHz - 2480 MHz	6,14							
BT-BR/EDR	2402 MHz - 2480 MHz	6,47							
	2402 MHz - 2480 MHz	17,7							
	5180 MHz - 5240 MHz	19,03							
Wi-Fi	5260 MHz - 5700 MHz	18,92	AT	BE	BG	CZ	DK	EE	FR
	5500 MHz - 5700 MHz	19,77	DE	IS	IE	IT	EL	ES	CY
	5745 MHz - 5825 MHz	13,90	LV	LI	LT	LU	HU	MT	NL
			NO	PL	PT	RO	SI	SK	TR
			FI	SE	CH	UK(NI)			

Britania Raya



APD1-43, APD1-55, APD1-65, APD1-75 & APD1-86

Tipe	Frekuensi (GHz)	Kekuatan maksimal (dBm)							
BT-LE	2402 MHz - 2480 MHz	6,14							
BT-BR/EDR	2402 MHz - 2480 MHz	6,47							
	2402 MHz - 2480 MHz	17,7							
	5180 MHz - 5240 MHz	19,03							
Wi-Fi	5260 MHz - 5700 MHz	18,92	UK	UK(NI)					
	5500 MHz - 5700 MHz	19,77							
	5745 MHz - 5825 MHz	13,90							

APD1-43, APD1-55, APD1-65, APD1-75 & APD1-86 hanya diperuntukkan bagi pemakaian internal.



Perangkat ini mematuhi spesifikasi RF saat perangkat digunakan pada jarak 20 cm dari tubuh Anda.



Bila port OPS APD1-43 diberikan muatan modul OPS, konektor USB-C di bagian belakang panel hanya dapat mengalirkan 5 V, 15 W. Bila tidak ada modul OPS yang dimuati, konektor USB-C ini dapat mengalirkan 5 V, 65 W.

Promethean Ltd, Promethean House, Lower Phillips Road, Blackburn, Lancashire, BB1 5TH, Inggris Raya

IT Italiano

Informazioni sul copyright

TP-3307-ML-V02 ©2025 Promethean Limited. Tutti i diritti riservati.

Tutti i software, le risorse, i driver e la documentazione forniti nel Promethean download di ActivInspire sono protetti da copyright Promethean Limited 2025. Promethean concede la licenza per l'installazione e l'utilizzo del software Promethean ActivInspire, inclusi i driver, le risorse e la documentazione forniti insieme al software scaricato. Per informazioni sui termini e sulle condizioni della licenza, consultare il contratto di licenza.

Promethean è proprietaria di diversi marchi in numerose giurisdizioni in tutto il mondo. I prodotti Promethean documentati in questa guida includono componenti protetti da brevetti, copyright, diritti d'autore e registrazione del design e leggi sui marchi registrati.



I termini HDMI, Interfaccia multimediale ad alta definizione HDMI (HDMI High- Definition Multimedia Interface), immagine commerciale HDMI (HDMI Trade dress) e i loghi HDMI sono marchi commerciali o marchi commerciali registrati di HDMI Licensing Administrator, Inc.

VESA è un marchio registrato di Video Electronics Standards Association.

Apple è un marchio o un marchio registrato di Apple Inc. negli Stati Uniti e in altri paesi. Windows è un marchio o un marchio registrato di Microsoft Corporation negli Stati Uniti e in altri Paesi. Linux è un marchio registrato di Linus Torvalds negli Stati Uniti e in altri Paesi.

Tutti gli altri marchi registrati appartengono ai rispettivi proprietari.

La presente guida è distribuita online. La riproduzione è consentita solo per l'utilizzo all'interno dell'istituto in cui viene utilizzato il prodotto. Se utilizzata al di fuori dell'istituto, la guida non può essere riprodotta, trasmessa, salvata su supporti di memorizzazione o tradotta in altre lingue senza previa autorizzazione di Promethean Limited.

I contenuti di questa guida sono protetti dalle leggi sul copyright. Sebbene il presente documento sia stato redatto con la massima attenzione, Promethean Limited declina ogni responsabilità per errori e omissioni o per danni derivanti dall'uso delle informazioni contenute nella presente guida.

Sicurezza

L'esposizione prolungata alla luce blu può causare danni alla vista. Assicurarsi di fare delle pause regolari e di guardare in lontananza per ridurre l'affaticamento degli occhi.

Conformità

Stati Uniti d'America

Questa apparecchiatura è stata testata ed è risultata conforme ai limiti previsti per i dispositivi digitali di Classe B, ai sensi della parte 15 delle norme FCC. Tali limiti hanno lo scopo di fornire una protezione ragionevole dalle interferenze dannose quando l'apparecchio è installato in un ambiente commerciale. Questo apparecchio genera, utilizza e può emettere frequenze radio e, se

non installato e utilizzato in conformità al manuale di istruzioni, può causare interferenze dannose alle comunicazioni radio. È probabile che l'utilizzo di questo apparecchio in un'area residenziale provochi interferenze dannose. In tal caso l'utente dovrà correggere le interferenze a proprie spese.

Non apportare cambiamenti o modifiche all'apparecchio.

Canada

Questo apparecchio digitale di Classe B è conforme alle norme canadesi ICES-003.

Cet appareil numérique de la classe B est conforme à la norme NMB-003 du Canada.

Europa

Promethean Limited dichiara a propria esclusiva responsabilità che APD1-43, APD1-55, APD1-65, APD1-75 e APD1-86 risultano conformi ai requisiti essenziali stabiliti dalle direttive dell'Unione Europea 2014/53/UE relativa alle apparecchiature radio (RED), 2014/30/UE relativa alla compatibilità elettromagnetica, 2014/35/UE relativa alla bassa tensione e 2011/65/UE relativa alla restrizione dell'uso di determinate sostanze pericolose nelle apparecchiature elettriche ed elettroniche. La Dichiarazione di conformità completa è disponibile cercando per numero di modello su <https://support.prometheanworld.com>.

ATTENZIONE



APD1-43, APD1-55, APD1-65, APD1-75 e APD1-86 sono prodotti di Classe B. In un ambiente domestico questi prodotti possono provocare interferenze radio. In tal caso può essere necessario che l'utente adotti provvedimenti adeguati.

Regno Unito

Promethean Limited dichiara, sotto la propria esclusiva responsabilità, che APD1-43, APD1-55, APD1-65, APD1-75 e APD1-86 sono conformi ai requisiti essenziali UKCA 2016 No:1091 Electromagnetic Compatibility regulations 2016, 2016 No:1101 Electrical Equipment Safety Regulation 2016, 2017 No:1206 The Radio Equipment Regulation 2017, e UK SI 2016 No:1091, RoHS Restriction of use of certain Hazardous Substances in Electrical and Electronic Regulations 2012 - UK SI 2012 No:3032.

ATTENZIONE



APD1-43, APD1-55, APD1-65, APD1-75 e APD1-86 sono prodotti di Classe B. In un ambiente domestico questi prodotti possono provocare interferenze radio. In tal caso può essere necessario che l'utente adotti provvedimenti adeguati.

Rifiuti di apparecchiature elettriche ed elettroniche (RAEE)

Per ulteriori informazioni sul corretto smaltimento di questi prodotti, contattare il rivenditore Promethean.



Dichiarazione sull'Ecodesign

Dopo 5 minuti di inattività, sullo schermo di ActivPanel D-Series viene visualizzato un messaggio che indica che il prodotto entra in modalità standby. Viene mostrato per 10 secondi. Poco dopo la scomparsa di questo messaggio, ActivPanel D-Series entra in modalità standby.

Consumo di energia nominale:

- APD1-43: 100-240 V ~ 2,0 A, 50/60 Hz
- APD1-55: 100-240 V ~ 3,0 A, 50/60 Hz
- APD1-65: 100-240 V ~ 3,2 A, 50/60 Hz
- APD1-75: 100-240 V ~ 3,9 A, 50/60 Hz
- APD1-86: 100-240 V ~ 4,7 A, 50/60 Hz

Dimensioni	Numero di versione e modello	Revisione	Anno di produzione	Mese di produzione	Settimana di produzione	Sito	Riga	Numero ordine	Numero di serie dell'unità
65	D1	1	L	A	26	K	B	145	0001

MODEL NUMBER: APD1-65



65D11LA26KB1450001

Modulo Wi-Fi

Modelli ActivPanel D-Series: APD1-43, APD1-55, APD1-65, APD1-75 e APD1-86 includono un modulo Wi-Fi. Per ulteriori informazioni sul modulo Wi-Fi fornito in dotazione, vedere l'etichetta della conformità.

Stati Uniti d'America

Modello n.: APD1-43, APD1-55, APD1-65, APD1-75 e APD1-86

Questo apparecchio è stato testato e risulta conforme ai limiti previsti per i dispositivi digitali di Classe B, come stabilito nella Sezione 15 delle norme FCC. Tali limiti hanno lo scopo di fornire una protezione ragionevole dalle interferenze dannose nelle installazioni residenziali. Questo apparecchio genera, utilizza e può emettere energia in radiofrequenza. Se non installato e utilizzato in conformità alle istruzioni, può causare interferenze dannose alle comunicazioni radio. Non viene comunque garantito che in una determinata installazione non vengano causate interferenze. Nel caso in cui questo apparecchio causi interferenze dannose alla ricezione radio o televisiva (per verificarlo, accendere e spegnere l'apparecchio), si consiglia di provare a eliminarle adottando uno o più tra i seguenti provvedimenti:

- Cambiare l'orientamento dell'antenna ricevente o collocare l'antenna in un altro luogo.
- Aumentare la distanza fra l'apparecchio e il ricevitore.
- Collegare l'apparecchio a una presa di corrente appartenente a un circuito diverso da quella a cui è collegato il ricevitore.
- Per assistenza, contattare il rivenditore o un tecnico radio/TV qualificato.
- Qualsiasi modifica non esplicitamente approvata dall'entità responsabile della conformità potrebbe determinare l'annullamento del diritto di utilizzo dell'apparecchiatura.

Questo dispositivo è compatibile con la Sezione 15 delle norme FCC. Il funzionamento è soggetto alle due condizioni seguenti:

1. Il dispositivo non deve causare interferenze dannose; e
2. Il dispositivo deve accettare tutte le interferenze ricevute, comprese le interferenze che possono provocare un funzionamento non desiderato.

N. modello	FCC-ID
APD1-43	BBP-WLPIN01
APD1-55	BBP-WLPIN01
APD1-65	BBP-WLPIN01
APD1-75	BBP-WLPIN01
APD1-86	BBP-WLPIN01

Canada

Canada - Industry Canada (IC)

Modello n.: APD1-43, APD1-55, APD1-65, APD1-75 e APD1-86

Questo dispositivo è conforme a RSS 210 di Industry Canada.

Il funzionamento è soggetto alle due condizioni seguenti:

1. il dispositivo non deve causare interferenze
2. il dispositivo deve accettare tutte le interferenze, comprese quelle che possono provocare un funzionamento non desiderato.

Modèle no: APD1-43, APD1-55, APD1-65, APD1-75 & APD1-86

Cet appareil est conforme aux CNR exemptes de licence d'Industrie Canada. Son fonctionnement est soumis aux deux conditions suivantes:

1. Ce dispositif ne peut causer d'interférences; et
2. Ce dispositif doit accepter toute interférence, y compris les interférences qui peuvent causer un mauvais fonctionnement de l'appareil.

N. modello	IC
APD1-43	144D-WLPIN01
APD1-55	144D-WLPIN01
APD1-65	144D-WLPIN01
APD1-75	144D-WLPIN01
APD1-86	144D-WLPIN01

Europa



APD1-43, APD1-55, APD1-65, APD1-75 e APD1-86

Tipo	Frequenza (GHz)	Potenza max (dBm)							
BT-LE	2402 MHz - 2480 MHz	6,14							
BT-BR/EDR	2402 MHz - 2480 MHz	6,47							
	2402 MHz - 2480 MHz	17,7							
	5180 MHz - 5240 MHz	19,03							
Wi-Fi	5260 MHz - 5700 MHz	18,92	AT	BE	BG	CZ	DK	EE	FR
	5500 MHz - 5700 MHz	19,77	DE	IS	IE	IT	EL	ES	CY
	5745 MHz - 5825 MHz	13,90	LV	LI	LT	LU	HU	MT	NL
			NO	PL	PT	RO	SI	SK	TR
			FI	SE	CH	UK(NI)			

Regno Unito

UK CA

APD1-43, APD1-55, APD1-65, APD1-75 e APD1-86

Tipo	Frequenza (GHz)	Potenza max (dBm)						
BT-LE	2402 MHz - 2480 MHz	6,14						
BT-BR/EDR	2402 MHz - 2480 MHz	6,47						
	2402 MHz - 2480 MHz	17,7						
	5180 MHz - 5240 MHz	19,03						
Wi-Fi	5260 MHz - 5700 MHz	18,92	UK	UK(NI)				
	5500 MHz - 5700 MHz	19,77						
	5745 MHz - 5825 MHz	13,90						

APD1-43, APD1-55, APD1-65, APD1-75 e APD1-86 sono per uso esclusivamente interno.



Questi dispositivi sono conformi alle specifiche sulla radiofrequenza quando utilizzati a una distanza di 20 cm dal proprio corpo.



Quando la porta OPS APD1-43 è caricata con un modulo OPS, il connettore USB-C sul retro del pannello può erogare solo 5 V, 15 W. Quando non è caricato alcun modulo OPS, questo connettore USB-C può erogare 5 V, 65 W.

Promethean Ltd, Promethean House, Lower Phillips Road, Blackburn, Lancashire, BB1 5TH, Regno Unito

Авторлық құқықтар туралы ақпарат

TP-3307-ML-V02 ©2025 Promethean Limited. Барлық құқығы қорғалған.

Барлық бағдарламалық жасақтама, қорлар, драйверлер және Promethean ActivInspire жүктемесінде берілген құжаттама авторлық болып табылады Promethean Limited 2025. Promethean компаниясы Promethean ActivInspire бағдарламалық жасақтамасын, соның ішінде жүктеп алынған нысандардағы кез-келген ресурстарды, драйверлерді және құжаттаманы орнату және пайдалану үшін лицензия ұсынады. Осы лицензияның шарттары туралы мәлімет алу үшін лицензиялық келісімге жүгініңіз.

Promethean бірнеше елдің заңнамасына сәйкес бірнеше сауда белгісінің иесі болып табылады. Осы нұсқаулықта құжатталған Promethean өнімдері тиісті патент, авторлық құқық, дизайн авторлық құқығы, тіркелген дизайн мен сауда белгісі заңдарына сәйкес қорғалатын аспектілерді қамтиды.



HDMI, HDMI High-Definition Multimedia Interface терминдері, HDMI сауда қорабы және HDMI логотиптері HDMI Licensing Administrator, Inc. компаниясының сауда белгілері немесе тіркелген сауда белгілері болып табылады.

VESA белгісі Video Electronics Standards Association компаниясының тіркелген белгісі болып табылады.

Apple – Apple, Inc корпорациясының Америка Құрама Штаттарындағы және басқа елдердегі сауда белгісі немесе тіркелген сауда белгісі. Windows – Құрама Штаттар және басқа елдердегі Microsoft корпорациясының тіркелген сауда белгісі немесе сауда белгісі болып табылады. Linux – Linus Torvalds компаниясының Америка Құрама Штаттарындағы және басқа елдердегі тіркелген сауда белгісі.

Барлық басқа сауда белгілері тиісті иелерінің меншігі болып табылады.

Осы нұсқаулық ғаламтор арқылы таралады. Оны өнім пайдаланылатын ұйым ішінде пайдалану үшін ғана қайта көшірмелеуге болады. Мекемеңіздің сыртында пайдалану үшін осы бағыттауыштың ешбір бөлігін Promethean Limited компаниясының алдын-ала рұқсатынсыз қайта көшірмелеуге, беруге, шығарып алу жүйесінде сақтауға немесе кез-келген басқа тілге аударуға тыйым салынады.

Осы нұсқаулық ішіндегі мазмұн авторлық құқықтар заңымен қорғалатынын ескеріңіз. Осы нұсқаулықты құрастыруда түбегейлі мұқияттылық сақталғанымен, Promethean Limited компаниясы қателер, өткізіп алған бөліктер немесе осы нұсқаулықта қамтылған ақпаратты пайдаланудан туындаған шығындар үшін жауап бермейді.

Қауіпсіздік

Көк түсті жарық ұзақ әсер ететін болса, көзіңізді зақымдауы мүмкін. Көзіңіз шаршамауы үшін жүйелі түрде үзіліс жасап, алысқа қарауды ұмытпаңыз.

Америка Құрама Штаттары

FCC ережелерінің 15-ші бөліміне сәйкес бұл жабдық сыналып, В сыныпты сандық құрылғыға қойылатын шектеулерге сәйкес екені анықталды. Бұл шектеулер жабдық коммерциялық ортада қолданылған жағдайда зиянды кедергіден тиісті қорғауды қамтамасыз етуге арналған. Бұл жабдық радио жиілігі қуатын туғызады, пайдаланады және таратуы мүмкін, ал егер нұсқауларға сәйкес орнатылмай, пайдаланылғанда радио байланысуларында зиянды кедергі туғызуы мүмкін. Бұл жабдықты жасайтын жерде пайдалану зиянды кедергі жасайды, бұл жағдайда өз ақшаңызды төлеп кедергіні жоюіңіз керек болады.

Жабдықты өзгертпеңіз.

Канада

Бұл В санатты сандық құрылғы Канаданың ICES-003 талаптарына сай.

Cet appareil numérique de la classe B est conforme à la norme NMB-003 du Canada.

Еуропа

Promethean Limited компаниясы, өз жауапкершілігімізді ескере отырып APD1-43, APD1-55, APD1-65, APD1-75 және APD1-86 Еуропа Бірлестігінің радиотолқынды құрылғыларға қатысты (RED) 2014/53/EU директивасының, электромагниттік үйлесімділікке қатысты 2014/30/EU директивасының, төменгі кернеулі құрылғыларға қатысты 2014/35/EU директивасының, электрлік және электрондық құрылғылардағы қауіпті заттарды шектеуге қатысты 2011/65/EU директивасының негізгі талаптарына сай екенін жариялайды. Толық сәйкестік туралы декларацияны <https://support.prometheanworld.com> бетінде үлгі нөмірін іздеу арқылы табуға болады

ЕСКЕРТУ



APD1-43, APD1-55, APD1-65, APD1-75 және APD1-86 — В класының өнімдері. Тұрмыстық жағдайда олар радиокедергілер тудыруы мүмкін, ондай кезде пайдаланушы тиісті шараларды қолдануы керек.

Ұлыбритания

Promethean Limited компаниясы бар жауапкершілікті мойнына алып, APD1-43, APD1-55, APD1-65, APD1-75 және APD1-86 құрылғысы 2016 жылғы №:1091 Электромагниттік үйлесімділік ережелерінің 2016 талаптарына, 2016 жылғы №:1101 электрлік жабдық қауіпсіздігі ережелерінің 2016 талаптарына, 2017 жылғы №:1206 радиожабдық ережелерінің 2017 талаптарына, UK SI 2016 №:1091 және RoHS 2012 жылғы электрлік және электрондық ережелер бойынша белгілі бір қауіпті заттарды пайдалануды шектеу – Біріккен Корольдіктің SI 2012 №:3032 негізгі UKCA талаптарына сәйкес келетінін мәлімдейді.

ЕСКЕРТУ



APD1-43, APD1-55, APD1-65, APD1-75 және APD1-86 — В класының өнімдері. Үй қолданысында бұл өнім радио кедергілерін жасауы мүмкін, олар бұл жағдайда пайдаланушы тиісті шараларды орындауы тиіс.

Қалдық электр және электрондық жабдығы (WEEE)

Осы өнімдерді тиісті түрде жоюға қатысты қосымша мәлімет алу үшін Promethean сатушысымен хабарласыңыз.



Экодизайн туралы мәлімдеме

5 минут әрекетсіздіктен кейін, ActivPanel D-Series экранында өнімнің күту режиміне өтетінін көрсететін хабар пайда болады. Бұл 10 секунд көрсетіледі. Осы хабарлама жойылғаннан кейін, көп ұзамай ActivPanel D-Series күту режиміне өтеді.

Номиналды тұтынылатын қуат:

- APD1-43: 100-240 В ~ 2,0 А, 50/60 Гц
- APD1-55: 100-240 В ~ 3,0 А, 50/60 Гц
- APD1-65: 100-240 В ~ 3,2 А, 50/60 Гц
- APD1-75: 100-240 В ~ 3,9 А, 50/60 Гц
- APD1-86: 100-240 В ~ 4,7 А, 50/60 Гц

Көлемі	Модель және нұсқа нөмірі	Редакция	Өндірілген жыл	Өндірілген ай	Өндірілген апта	Орын	Партия	Тапсырыс нөмірі	Блоктың сериялық нөмірі
65	D1	1	L	A	26	K	B	145	0001

MODEL NUMBER: APD1-65



65D11LA26KB1450001

Wi-Fi модулі

ActivPanel D-Series үлгілері: APD1-43, APD1-55, APD1-65, APD1-75 және APD1-86 құрылғыларына Wi-Fi модулі бекітілген. Бекітілген Wi-Fi модулінің толық мәліметтері туралы ақпаратты сәйкестілік жапсырмасынан көріңіз.

Америка Құрама Штаттары

Модель нөмірі: APD1-43, APD1-55, APD1-65, APD1-75 және APD1-86

FCC ережелерінің 15-ші бөліміне сәйкес бұл жабдық сыналып, В сыныпты сандық құрылғыға қойылатын шектеулерге сәйкес екені анықталды. Бұл шектеулер тұрғын жай ішінде зиянды кедергіден тиісті қорғауды қамтамасыз етуге арналған. Бұл жабдық радио жиілік энергиясын жаратады, пайдаланады және шығаруы мүмкін. Егер нұсқаулар бойынша орнатылып қолданбаса, ол радио коммуникациялармен зиянды кедергілерді жасау мүмкін. Бірақ, белгілі бір жайда кедергі болмайтынына кепілдік жоқ. Егер бұл жабдық радио немесе теледидар қабылдауына зиянды кедергі туғызса, бұны жабдықты өшіріп, қосқанда анықтауға болады, пайдаланушы төмендегі әрекеттердің біреуі немесе бірнешеуі арқылы кедергіні түзеткені жөн:

- Қабылдағыш антенна бағытын өзгертіңіз немесе орнын ауыстырыңыз.
- Жабдық пен қабылдағыш арасындағы қашықтықты үлкейтіңіз.
- Жабдықты қабылдағыш қосылған қуат ұяшығынан басқа қуат ұяшығына қосыңыз.
- Көмек алу үшін таратушыға немесе тәжірибелі радио/теледидар маманына хабарласыңыз.
- Сәйкестік үшін жауапкер тұлғаның рұқсатысыз өзгертулерді орындау пайдаланушы жабдықты пайдалану құқығын жояды.

Бұл құрылғы FCC ережелерінің 15-ші бөлім талаптарына сәйкес келеді. Пайдалану төмендегі екі шартқа байланысты:

1. Бұл құрылғы зиянды кедергі тудырмайды; және
2. Қалаусыз әрекетті тудыруы мүмкін кедергіні қоса, бұл құрылғы алынған кез келген кедергіні қабылдауы керек.

Үлгі №	FCC-ID
APD1-43	BBP-WLPIN01
APD1-55	BBP-WLPIN01
APD1-65	BBP-WLPIN01
APD1-75	BBP-WLPIN01
APD1-86	BBP-WLPIN01

Канада

Канада – Канаданың өнеркәсіп министрлігі (IC)

Модель нөмірі: APD1-43, APD1-55, APD1-65, APD1-75 және APD1-86

Бұл құрылғы Канаданың өнеркәсіп министрлігінің RSS 210 талаптарына сай келеді.

Пайдалану төмендегі екі шартқа байланысты:

1. бұл құрылғы кедергі тудырмайды.
2. бұл құрылғы өзінің дұрыс жұмыс істеуіне кедергі келтіретін кедергілерді қосқанда, кез келген кедергіні қабылдауы керек.

Modèle no: APD1-43, APD1-55, APD1-65, APD1-75 & APD1-86

Cet appareil est conforme aux CNR exemptes de licence d'Industrie Canada. Son fonctionnement est soumis aux deux conditions suivantes:

1. Ce dispositif ne peut causer d'interférences; et
2. Ce dispositif doit accepter toute interférence , y compris les interférences qui peuvent causer un mauvais fonctionnement de l'appareil.

Үлгі №	IC
APD1-43	144D-WLPIN01
APD1-55	144D-WLPIN01
APD1-65	144D-WLPIN01
APD1-75	144D-WLPIN01
APD1-86	144D-WLPIN01

Еуропа



APD1-43, APD1-55, APD1-65, APD1-75 және APD1-86

Түрі	Жиілік (Гц)	Макс. қуат (дБм)							
BT-LE	2402 MHz - 2480 MHz	6,14							
BT-BR/EDR	2402 MHz - 2480 MHz	6,47							
	2402 MHz - 2480 MHz	17,7	AT	BE	BG	CZ	DK	EE	FR
	5180 MHz - 5240 MHz	19,03	DE	IS	IE	IT	EL	ES	CY
Wi-Fi	5260 MHz - 5700 MHz	18,92	LV	LI	LT	LU	HU	MT	NL
	5500 MHz - 5700 MHz	19,77	NO	PL	PT	RO	SI	SK	TR
	5745 MHz - 5825 MHz	13,90	FI	SE	CH	UK(NI)			

Біріккен Корольдік

UK CA

APD1-43, APD1-55, APD1-65, APD1-75 және APD1-86

Түрі	Жиілік (Гц)	Макс. қуат (дБм)							
BT-LE	2402 MHz - 2480 MHz	6,14							
BT-BR/EDR	2402 MHz - 2480 MHz	6,47							
	2402 MHz - 2480 MHz	17,7							
	5180 MHz - 5240 MHz	19,03							
Wi-Fi	5260 MHz - 5700 MHz	18,92	UK	UK(NI)					
	5500 MHz - 5700 MHz	19,77							
	5745 MHz - 5825 MHz	13,90							

APD1-43, APD1-55, APD1-65, APD1-75 және APD1-86 тек ішкі қолдануға арналған.



Бұл құрылғылар денеңізден 20 см алшақ жерде пайдаланылса, РЖ сипаттамаларына сай жұмыс істейді.



APD1-43 OPS портына OPS модулі салынған кезде, панельдің артқы жағындағы USB-C қосқышы тек 5 В, 15 Вт қуат қана бере алады. OPS модулі салынбаған кезде, бұл USB-C қосқышы 5 В, 65 Вт қуат бере алады.

Promethean Ltd, Promethean House, Lower Philips Road, Блэкберн, Ланкашир, BB1 5TH, Ұлыбритания

Informācija par autortiesībām

TP-3307-ML-V02 ©2025 Promethean Limited. Visas tiesības aizsargātas.

Uz visu programmatūru, resursiem, draiveriem un dokumentāciju, kas nodrošināti kopā ar Promethean ActivInspire lejupeļādi, attiecas Promethean Limited 2025 autortiesības. Uzņēmums Promethean piešķir Promethean programmatūras ActivInspire, tostarp visu lejupeļādes ietvaros nodrošināto resursu, draiveru un dokumentācijas, instalēšanas un lietošanas licenci. Informāciju par šīs licences noteikumiem un nosacījumiem skatiet licences līgumā.

Promethean pieder vairākas preču zīmes vairākās jurisdikcijās visā pasaulē. Promethean produkti, kas dokumentēti šajā rokasgrāmatā, ietver aspektus, kas ir aizsargāti ar attiecīgajiem patentiem, autortiesībām, dizaina autortiesībām, reģistrētu dizainu un preču zīmju likumiem.



Termini HDMI, HDMI High-Definition Multimedia Interface, HDMI trade dress un HDMI logotips ir HDMI Licensing Administrator, Inc. preču zīmes vai reģistrētas preču zīmes.

VESA ir Video Electronics Standards Association reģistrēta preču zīme.

Apple ir Apple, Inc. preču zīme vai reģistrēta preču zīme Amerikas Savienotajās Valstīs un citās valstīs. Windows ir Microsoft Corporation preču zīme vai reģistrēta preču zīme ASV un citās valstīs. Linux ir Linus Torvalds reģistrēta preču zīme ASV un citās valstīs.

Visas citas preču zīmes joprojām ir to attiecīgo īpašnieku īpašums.

Šī rokasgrāmatā tiek izplatīta tiešsaistē. To atļauts pavairot tikai lietošanai institūcijā, kurā produkts tiek lietots. Izmantošanai ārpus jūsu institūcijas neviena šīs rokasgrāmatas daļa nedrīkst tikt pavairota, nodota tālāk, uzglabāta izguves sistēmā vai tulkota kādā citā valodā bez Promethean Limited iepriekšējās piekrišanas.

Nemiet vērā, ka šīs rokasgrāmatas saturu aizsargā autortiesību likums. Lai arī šī rokasgrāmatā ir rūpīgi sagatavota, Promethean Limited neuzņemas atbildību par kļūdām, izlaidumiem vai bojājumiem, kas radušies, izmantojot šajā rokasgrāmatā ietverto informāciju.

Drošība

Ilgstoša zilās gaismas iedarbība var sabojāt redzi. Lai samazinātu acu sasprindzinājumu, veiciet regulārus pārtraukumus un skatieties tālumā.

Atbilstība

Amerikas Savienotās Valstis

Saskaņā ar FCC noteikumu 15. punktu ir noteikts, ka šī iekārta atbilst B klases digitālās ierīces ierobežojumiem. Šie ierobežojumi ir noteikti, lai nodrošinātu pietiekamu aizsardzību pret kaitīgiem traucējumiem komerciālā vidē. Šis aprīkojums ģenerē, izmanto un var pārraidīt radio frekvences enerģiju un, ja tas netiek uzstādīts un izmantots atbilstoši instrukcijām, tas var izraisīt kaitīgus

traucējumus radio sakariem. Šī aprīkojuma lietošana dzīvojamajos rajonos var radīt kaitīgus traucējumus, un šādā gadījumā lietotājam būs pašam jāizlabo radīto traucējumu sekas par saviem līdzekļiem.

Neveiciet nekādas aprīkojuma izmaiņas vai modifikācijas.

Kanāda

Šis B klases digitālais aparāts atbilst Kanādas standartam ICES-003.

Cet appareil numérique de la classe B est conforme à la norme NMB-003 du Canada.

Eiropa

Mēs, Promethean Limited, uz savu atbildību apliecinām, ka APD1-43, APD1-55, APD1-65, APD1-75 un APD1-86 atbilst Eiropas Savienības direktīvu 2014/53/ES Radioiekārtu direktīva (RED), 2014/30/ES Elektromagnētiskās saderības direktīva, 2014/35/ES Zema sprieguma direktīva un 2011/65/ES Bistamo vielu ierobežošana elektriskās un elektroniskās iekārtās prasībām. Pilnu atbilstības deklarāciju var atrast vietnē <https://support.prometheanworld.com>, meklējot modeļa nosaukumu.



BRĪDINĀJUMS

APD1-43, APD1-55, APD1-65, APD1-75 un APD1-86 ir B klases produkti. Mājsaimniecības vidē tie var radīt radio viļņu traucējumus, kā rezultātā lietotājam var būt jāveic atbilstoši pasākumi traucējumu novēršanai.

Apvienotā Karaliste

Mēs, Promethean Limited, uz savu atbildību apliecinām, ka APD1-43, APD1-55, APD1-65, APD1-75 un APD1-86 atbilst nepieciešamajām UKCA prasībām 2016 Nr:1091 Elektromagnētiskās saderības noteikumiem 2016, 2016 Nr:1101 Elektroiekārtu drošības noteikumiem 2016, 2017 Nr:1206 Radioiekārtu noteikumiem 2017 un UK SI 2016 Nr:1091, RoHS Noteiktu bīstamu vielu izmantošanas ierobežošanai elektriskajā un elektroniskajā aprīkojumā 2012 – UK SI 2012 Nr:3032.



BRĪDINĀJUMS

APD1-43, APD1-55, APD1-65, APD1-75 un APD1-86 ir B klases produkti. Mājsaimniecības vidē tie var radīt radio viļņu traucējumus, kā rezultātā lietotājam var būt jāveic atbilstoši pasākumi traucējumu novēršanai.

Elektrisko un elektronisko iekārtu atkritumi (WEEE)

Lai uzzinātu vairāk par pareizu šo produktu nodošanu atkritumos, lūdzu, sazinieties ar savu Promethean izplatītāju.



Ekodizaina paziņojums

Pēc 5 minūšu neaktivitātes perioda ActivPanel D-Series ekrānā tiek parādīts paziņojums, norādot, ka ierīce pāriet gaidīšanas režīmā. Tas tiek rādīts 10 sekundes. Neilgi pēc šī ziņojuma pazušanas, ActivPanel D-Series pāriet gaidīšanas režīmā.

Nominālais enerģijas patēriņš:

- APD1-43: 100–240 V ~ 2,0 A, 50/60 Hz
- APD1-55: 100–240 V ~ 3,0 A, 50/60 Hz
- APD1-65: 100–240 V ~ 3,2 A, 50/60 Hz

- APD1-75: 100–240 V ~ 3,9 A, 50/60 Hz
- APD1-86: 100–240 V ~ 4,7 A, 50/60 Hz

Izmērs	Modelis un versijas numurs	Pārskatījums	Ražošanas gads	Ražošanas mēnesis	Ražošanas nedēļa	Objekts	Līnija	Pasūtījuma numurs	Vienības sērijas numurs
65	D1	1	L	A	26	K	B	145	0001

MODEL NUMBER: APD1-65



65D11LA26KB1450001

Wi-Fi modulis

ActivPanel D-Series modeļi: APD1-43, APD1-55, APD1-65, APD1-75 un APD1-86 ietver Wi-Fi moduli. Lai uzzinātu precīzāku informāciju par Wi-Fi moduli, skatiet atbilstības uzlīmi.

Amerikas Savienotās Valstis

Modeļa Nr.: APD1-43, APD1-55, APD1-65, APD1-75 un APD1-86

Šis aprīkojums ir pārbaudīts un konstatēts kā atbilstošs B klases digitālo ierīču ierobežojumiem, kas noteikti FCC noteikumu 15. daļā. Šie ierobežojumi ir noteikti, lai nodrošinātu pietiekamu aizsardzību pret kaitīgiem traucējumiem attiecīgajā instalācijā. Šis aprīkojums ģenerē, izmanto un var pārraidīt radio frekvences enerģiju. Ja tas netiek uzstādīts un izmantots atbilstoši instrukcijām, tas var izraisīt kaitīgus traucējumus radio sakariem. Tomēr nepastāv garantija, ka konkrētajā instalācijā neparādīsies traucējumi. Ja šis aprīkojums izraisa kaitīgus traucējumus radio vai televīzijas uztveršanai, kas var tikt noteikti, ieslēdzot un izslēdzot aprīkojumu, lietotājam ieteicams mēģināt izlabot traucējumus, veicot kādu no tālāk norādītajiem pasākumiem:

- Pārorientējot uztvērējantenu vai mainīt tās atrašanās vietu.
- Palielinot attālumu starp aprīkojumu un uztvērēju.
- Pievienojot aprīkojumu citai strāvas ligzdai, kas ir atšķirīga no tās, kam uztvērējs ir pievienots.
- Lai iegūtu palīdzību, konsultējieties ar dīleri vai pieredzējušu radio/TV tehniķi.
- Jebkuras izmaiņas vai modifikācijas, ko nav skaidri apstiprinājusi par darbības atbilstību atbildīgā puse, var atcelt lietotāja pilnvaras izmantot aprīkojumu.

Šī ierīce atbilst FCC noteikumu 15. daļai. Uz ierīces darbību attiecas divi tālāk norādītie nosacījumi.

1. Šī ierīce nedrīkst izraisīt kaitīgus traucējumus.
2. Šai ierīcei ir jāpieņem jebkuri uztvertie traucējumi, ieskaitot tādus, kas var izraisīt nevēlamu ierīces darbību.

Modeļa Nr.	FCC-ID
APD1-43	BBP-WLPIN01
APD1-55	BBP-WLPIN01
APD1-65	BBP-WLPIN01
APD1-75	BBP-WLPIN01
APD1-86	BBP-WLPIN01

Kanāda

Kanāda – Industry Canada (IC)

Modeļa Nr.: APD1-43, APD1-55, APD1-65, APD1-75 un APD1-86

Šī ierīce atbilst Industry Canada RSS 210 standartiem.

Uz ierīces darbību attiecas divi tālāk norādītie nosacījumi.

1. Šī ierīce nedrīkst izraisīt kaitīgus traucējumus.
2. Šai ierīcei ir jāpieņem jebkuri uztvertie traucējumi, ieskaitot tādus, kas var izraisīt nevēlamu ierīces darbību.

Modēle no: APD1-43, APD1-55, APD1-65, APD1-75 & APD1-86

Cet appareil est conforme aux CNR exemptes de licence d'Industrie Canada. Son fonctionnement est soumis aux deux conditions suivantes:

1. Ce dispositif ne peut causer d'interférences; et
2. Ce dispositif doit accepter toute interférence, y compris les interférences qui peuvent causer un mauvais fonctionnement de l'appareil.

Modeļa Nr.	IC
APD1-43	144D-WLPIN01
APD1-55	144D-WLPIN01
APD1-65	144D-WLPIN01
APD1-75	144D-WLPIN01
APD1-86	144D-WLPIN01

Eiropa



APD1-43, APD1-55, APD1-65, APD1-75 un APD1-86

Tips	Frekvence (GHz)	Maksimālā jauda (dBm)							
BT-LE	2402 MHz – 2480 MHz	6,14							
BT-BR/EDR	2402 MHz – 2480 MHz	6,47							
	2402 MHz – 2480 MHz	17,7							
	5180 MHz – 5240 MHz	19,03							
Wi-Fi	5260 MHz – 5700 MHz	18,92	AT	BE	BG	CZ	DK	EE	FR
	5500 MHz – 5700 MHz	19,77	DE	IS	IE	IT	EL	ES	CY
	5745 MHz – 5825 MHz	13,90	LV	LI	LT	LU	HU	MT	NL
			NO	PL	PT	RO	SI	SK	TR
			FI	SE	CH	UK(NI)			

Apvienotā Karaliste

UK CA

APD1-43, APD1-55, APD1-65, APD1-75 un APD1-86

Tips	Frekvence (GHz)	Maksimālā jauda (dBm)						
BT-LE	2402 MHz – 2480 MHz	6,14						
BT-BR/EDR	2402 MHz – 2480 MHz	6,47						
	2402 MHz – 2480 MHz	17,7						
	5180 MHz – 5240 MHz	19,03						
Wi-Fi	5260 MHz – 5700 MHz	18,92	UK	UK(NI)				
	5500 MHz – 5700 MHz	19,77						
	5745 MHz – 5825 MHz	13,90						

APD1-43, APD1-55, APD1-65, APD1-75 un APD1-86 paredzēti tikai iekšējai lietošanai.



Šīs ierīces atbilst RF specifikācijām, ja tās tiek lietotas 20 cm attālumā no ķermeņa.



Kad APD1-43 OPS portā ir ielādēts OPS modulis, USB-C savienotājs uz aizmugurējā paneļa var nodrošināt tikai 5 V, 15 W. Kad OPS modulis nav ielādēts, šis USB-C savienotājs var nodrošināt 5 V, 65 W.

Promethean Ltd, Promethean House, Lower Philips Road, Blackburn, Lancashire, BB1 5T, United Kingdom

Autorių teisių informacija

TP-3307-ML-V02 ©2025 Promethean Limited. Visos teisės saugomos.

Visos programinės įrangos, išteklių, tvarkyklių ir dokumentų, pateikiamų Promethean „ActivInspire“ siuntų kataloge, autorių teisės priklauso Promethean Limited 2025. Promethean suteikia licenciją įdiegti ir naudoti Promethean „ActivInspire“ programinę įrangą, įskaitant visus išteklius, tvarkykles ir dokumentus, pateikiamus atsisiųstame pakete. Informacijos apie šios licencijos sąlygas ir nuostatas galima rasti licencinėje sutartyje.

Promethean priklauso nemažai prekių ženklų keliose jurisdikcijų teritorijose visame pasaulyje. Promethean šiame vadove aprašyti gaminiai apima aspektus, saugomus pagal atitinkamus patentus, autorių teises, dizaino autorių teises, registruotojo dizaino ir prekių ženklų įstatymus.



Terminai HDMI, „HDMI High-Definition Multimedia Interface“, „HDMI trade dress“ ir „HDMI Logos“ yra „HDMI Licensing Administrator, Inc.“ prekių ženklai arba registruotieji prekių ženklai

VESA yra „Video Electronics Standards Association“ registruotasis ženklas.

„Apple“ yra „Apple, Inc.“ prekių ženklas arba registruotasis prekių ženklas Jungtinėse Amerijos Valstijose ir kitose šalyse. „Windows“ yra korporacijos „Microsoft“ (registruotasis) prekės ženklas Jungtinėse Amerikos Valstijose arba kitose šalyse. „Linux“ yra Linus Torvalds registruotasis prekės ženklas Jungtinėse Amerikos Valstijose ir kitose šalyse.

Visi kiti prekių ženklai tebėra jų atitinkamų savininkų nuosavybė.

Šis vadovas platinamas internetu. Šį vadovą dauginti galima tik naudojimo toje įstaigoje, kurioje naudojamas gaminys, tikslais. Norint naudoti ne jūsų institucijoje, draudžiama atgaminti, perduoti, laikyti paieškos sistemoje arba išversti bet kokią šio vadovo dalį į bet kurią kitą kalbą prieš tai negavus Promethean Limited leidimo.

Atkreipiame dėmesį, kad šio vadovo turinys yra saugomas pagal autorių teisių įstatymus. Nors šį vadovą siekta rengti kuo atidžiau, Promethean Limited neprisiima jokios atsakomybės už padarytas klaidas, praleidimus ar žalą, atsiradusią panaudojus tolesniuose puslapiuose pateiktą informaciją.

Sauga

Ilgalaikis mėlynos šviesos poveikis gali pakenkti regėjimui. Būtinai darykite reguliarias pertraukėles ir pažiūrėkite į toli, kad sumažintumėte akių įtampą.

Atitiktis

Jungtinės Amerikos Valstijos

Ši įranga buvo išbandyta ir nustatyta, kad ji atitinka B klasės skaitmeninių įrenginių ribas pagal FCC taisyklių 15 dalį. Ribos sukurtos siekiant suteikti tinkamą apsaugą nuo kenksmingų trukdžių, kai įranga naudojama komercinėje aplinkoje. Ši įranga generuoja, naudoja ir skleidžia radijo dažnių energiją ir, jeigu yra diegiama ir naudojama ne pagal šias instrukcijas, gali sukelti kenksmingų

trukdžių radijo komunikacijoje. Naudojant šią įrangą gyvenamojoje zonoje, tikėtina, kad atsiras kenksmingų trukdžių, ir šiuo atveju iš naudotojo bus reikalaujama, atitaisyti tuos trukdžius savo lėšomis.

Niekaip nekeiskite ir nemodifikuokite įrangos.

Kanada

Šis B klasės skaitmeninis aparatas atitinka Kanados ICES-003.

Cet appareil numérique de la classe B est conforme à la norme NMB-003 du Canada.

Europa

Mes, „Promethean Limited“, prisiimdami visą atsakomybę pareiškiame, kad APD1-43, APD1-55, APD1-65, APD1-75 ir APD1-86 atitinka pagrindinius Europos Sąjungos Direktyvos 2014/53/ES dėl radijo įrenginių, Direktyvos 2014/30/ES dėl elektromagnetinio suderinamumo, Direktyvos 2014/35/ES dėl žemosios įtampos ir Direktyvos 2011/65/ES dėl tam tikrų pavojingų medžiagų naudojimo elektros ir elektroninėje įrangoje apribojimo reikalavimus. Visą atitikties deklaraciją ieškant galima rasti adresu <https://support.prometheanworld.com> paieškoje įvedus modelio numerį.



ĮSPĖJIMAS

APD1-43, APD1-55, APD1-65, APD1-75 ir APD1-86 yra B klasės gaminiai. Buitinėje aplinkoje įranga gali sukelti radijo trukdžių, tokiu atveju naudotojui gali tekti imtis atitinkamų priemonių.

Jungtinė Karalystė

Mes, „Promethean Limited“ tik savo atsakomybe pareiškiame, kad APD1-43, APD1-55, APD1-65, APD1-75 ir APD1-86 atitinka esminius UKCA reikalavimus 2016 Nr.:1091 elektromagnetinio suderinamumo reglamentus 2016, 2016 Nr.:1101 elektrinės įrangos saugumo reglamentą 2016, 2017 Nr.:1206 radijo įrangos reglamentą 2017, ir JK SI 2016 Nr.:1091, RoHS tam tikrų pavojingų medžiagų naudojimo elektros ir elektroninėje įrangoje apribojimo reglamentus 2012 – JK SI 2012 Nr.:3032.



ĮSPĖJIMAS

APD1-43, APD1-55, APD1-65, APD1-75 ir APD1-86 yra B klasės gaminiai. Namų aplinkoje jie kelia radijo trukdžius ir šiuo atveju naudotojui gali tekti imtis atitinkamų priemonių.

Elektros ir elektroninės įrangos atliekos (EEIJA)

Jei norite gauti daugiau informacijos apie tinkamą šių gaminių šalinimą, kreipkitės į savo Promethean pardavėją.



Ekologinio projektavimo ataskaita

Po 5 minučių neveikimo ActivPanel D-Series ekrane pasirodo pranešimas, kad įrenginys persijungs į budėjimo režimą. Tai rodoma 10 sekundžių. Netrukus po to, kai šis pranešimas dings, ActivPanel D-Series persijungia į budėjimo režimą.

Vardinis energijos suvartojimas:

- APD1-43: 100–240 V ~ 2,0 A, 50/60 Hz
- APD1-55: 100–240 V ~ 3,0 A, 50/60 Hz
- APD1-65: 100–240 V ~ 3,2 A, 50/60 Hz

- APD1-75: 100–240 V ~ 3,9 A, 50/60 Hz
- APD1-86: 100–240 V ~ 4,7 A, 50/60 Hz

Didis	Modelis ir versijos numeris	Peržiūra	Pagaminimo metai	Pagaminimo mėnuo	Pagaminimo savaitė	Svetainė	Linija	Užsakymo numeris	Įrenginio serijos numeris
65	D1	1	L	A	26	K	B	145	0001

MODEL NUMBER: APD1-65



65D11LA26KB1450001

„Wi-Fi“ modulis

ActivPanel D-Series modeliai: APD1-43, APD1-55, APD1-65, APD1-75 ir APD1-86 įtraukti į „Wi-Fi“ modulį. Išsamios informacijos apie įrengtą belaidžio vietinio tinklo modulį ieškokite atitikties etiketėje.

Jungtinės Amerikos Valstijos

Modelio nr.: APD1-43, APD1-55, APD1-65, APD1-75 ir APD1-86

Ši įranga buvo išbandyta ir nustatyta, kad ji atitinka B klasės skaitmeninių įrenginių ribas pagal FCC taisyklių 15 dalį. Ribos sukurtos siekiant suteikti pagrįstą apsaugą nuo kenksmingų trukdžių, kai įranga įdiegta gyvenamojoje aplinkoje. Ši įranga generuoja, naudoja ir gali skleisti radijo dažnių energiją. Jeigu yra diegiama ir naudojama ne pagal šias instrukcijas, gali sukelti kenksmingų trukdžių radijo komunikacijoje. Tačiau nėra garantijos, kad trukdžių neatsiras konkrečios įdiegtos įrangos atveju. Jei ši įranga trukdo priimti radijo arba televizijos signalus (tai galima patikrinti išjungiant įrangą ir ją įjungiant), naudotojui patariame trikdžius pašalinti viena iš toliau nurodytų priemonių:

- Perorientuoti priimančiąją anteną arba pakeisti jos vietą.
- Padidinti atstumą tarp įrangos ir imtuvo.
- Prijungti įrangą prie grandinės, išskyrus tą, prie kurios prijungtas imtuvas, išvedimo.
- Pasitarti su prekiautoju arba patyrusiu radijo / TV techniku ir kreiptis pagalbos.
- Bet kokie pakeitimai ar modifikacijos, negavus aiškaus pritarimo iš už atitiktį atsakingos šalies, gali panaikinti naudotojo įgaliojimus valdyti šią įrangą.

Šis prietaisas atitinka FCC taisyklių 15 dalį. Naudojimui galioja tokios dvi sąlygos:

1. Šis įrenginys negali skleisti nepageidaujamų trikdžių;
2. Šis įrenginys turi būti atsparus bet kokiems trikdžiams, įskaitant ir trikdžius, dėl kurių įrenginys gali netinkamai veikti.

Modelio Nr.	FCC-ID
APD1-43	BBP-WLPIN01
APD1-55	BBP-WLPIN01
APD1-65	BBP-WLPIN01
APD1-75	BBP-WLPIN01
APD1-86	BBP-WLPIN01

Kanada

Kanada – „Industry Canada“ (IC)

Modelio nr.: APD1-43, APD1-55, APD1-65, APD1-75 ir APD1-86

Šis įrenginys atitinka „Industry Canada“ standartą RSS 210.

Naudojimui galioja tokios dvi sąlygos:

1. šis įrenginys negali sukelti trikdžių
2. šis įrenginys turi priimti bet kokius trukdžius, įskaitant ir trukdžius, kuriuos gali kelti nepageidaujamas šio įrenginio veikimas.

Modelio nr.: APD1-43, APD1-55, APD1-65, APD1-75 ir APD1-86

Cet appareil est conforme aux CNR exemptes de licence d'Industrie Canada. Son fonctionnement est soumis aux deux conditions suivantes:

1. Ce dispositif ne peut causer d'interférences; et
2. Ce dispositif doit accepter toute interférence, y compris les interférences qui peuvent causer un mauvais fonctionnement de l'appareil.

Modelio Nr.	IC
APD1-43	144D-WLPIN01
APD1-55	144D-WLPIN01
APD1-65	144D-WLPIN01
APD1-75	144D-WLPIN01
APD1-86	144D-WLPIN01

Europa



APD1-43, APD1-55, APD1-65, APD1-75 ir APD1-86

Tipas	Dažnis (GHz)	Didžiausia galia (dBm)																																																			
BT-LE	2402-2480 MHz	6,14																																																			
BT-BR/EDR	2402-2480 MHz	6,47																																																			
	2402-2480 MHz	17,7																																																			
	5180-5240 MHz	19,03																																																			
	5260-5700 MHz	18,92																																																			
„Wi-Fi“	5500-5700 MHz	19,77																																																			
	5745-5825 MHz	13,90																																																			
			<table border="1"><tr><td>AT</td><td>BE</td><td>BG</td><td>CZ</td><td>DK</td><td>EE</td><td>FR</td><td colspan="2"></td></tr><tr><td>DE</td><td>IS</td><td>IE</td><td>IT</td><td>EL</td><td>ES</td><td>CY</td><td colspan="2"></td></tr><tr><td>LV</td><td>LI</td><td>LT</td><td>LU</td><td>HU</td><td>MT</td><td>NL</td><td colspan="2"></td></tr><tr><td>NO</td><td>PL</td><td>PT</td><td>RO</td><td>SI</td><td>SK</td><td>TR</td><td colspan="2"></td></tr><tr><td>FI</td><td>SE</td><td>CH</td><td>UK(NI)</td><td colspan="3"></td><td colspan="2"></td></tr></table>							AT	BE	BG	CZ	DK	EE	FR			DE	IS	IE	IT	EL	ES	CY			LV	LI	LT	LU	HU	MT	NL			NO	PL	PT	RO	SI	SK	TR			FI	SE	CH	UK(NI)				
AT	BE	BG	CZ	DK	EE	FR																																															
DE	IS	IE	IT	EL	ES	CY																																															
LV	LI	LT	LU	HU	MT	NL																																															
NO	PL	PT	RO	SI	SK	TR																																															
FI	SE	CH	UK(NI)																																																		

Jungtinė Karalystė

UK CA

APD1-43, APD1-55, APD1-65, APD1-75 ir APD1-86

Tipas	Dažnis (GHz)	Didžiausia galia (dBm)															
BT-LE	2402-2480 MHz	6,14															
BT-BR/EDR	2402-2480 MHz	6,47															
	2402-2480 MHz	17,7															
	5180-5240 MHz	19,03															
	5260-5700 MHz	18,92															
„Wi-Fi“	5500-5700 MHz	19,77															
	5745-5825 MHz	13,90															
			<table border="1"><tr><td>UK</td><td>UK(NI)</td><td></td><td></td><td></td><td></td><td></td><td colspan="2"></td></tr></table>							UK	UK(NI)						
UK	UK(NI)																

APD1-43, APD1-55, APD1-65, APD1-75 ir APD1-86 skirti naudoti tik vidaus patalpose.



Šis prietaisas atitinka radijo dažnių specifikacijas, kai jis naudojamas 20 cm atstumu nuo jūsų kūno.



Kai APD1-43 OPS prievadas yra su OPS moduliu, o USB-C jungtis, esanti skydelio gale, gali tiekti tik 5 V, 15 W. Kai nėra OPS modulio, ši USB-C jungtis gali tiekti 5 V, 65 W.

„Promethean Ltd“, Promethean House, Lower Phillips Road, Blackburn, Lancashire, BB1 5TH, Jungtinė Karalystė

NO Norsk

Informasjon om opphavsrett

TP-3307-ML-V02 ©2025 Promethean Limited. Med enerett.

Opphavsrett til all programvare, ressurser, drivere og dokumentasjon i Promethean ActivInspire-nedlastingen tilhører Promethean Limited 2025. Promethean lisensierer installasjon og bruk av Promethean ActivInspire-programvaren, inkludert ressurser, drivere og dokumentasjon som fulgte med i nedlastingen. Du finner mer informasjon om vilkårene og betingelsene for denne lisensen i lisensavtalen.

Promethean eier en rekke varemerker i flere jurisdiksjoner verden rundt. Promethean-produktene som omtales i denne veiledningen, omfatter aspekter som er beskyttet av lovgivning tilknyttet patenter, opphavsrett, designopphavsrett, registrert design og varemerker.



Begrepene HDMI, HDMI High-Definition Multimedia Interface, HDMI-merkevarer og HDMI-logoene er varemerker eller registrerte varemerker som tilhører HDMI Licensing Administrator, Inc.

VESA er et registrert varemerke som tilhører Video Electronics Standards Association.

Apple er et varemerke eller et registrert varemerke som tilhører Apple, Inc. i USA og andre land. Windows er et registrert varemerke eller varemerke som tilhører Microsoft Corporation i USA og andre land. Linux er et registrert varemerke som tilhører Linus Torvalds i USA og andre land.

Alle andre varemerker tilhører sine respektive eiere.

Denne veiledningen distribueres på internett. Den kan kun kopieres for å brukes i selve undervisningsinstitusjonen der produktet er implementert. Denne veiledningen kan ikke kopieres, overføres, lagres i et datainnhentingsystem eller oversettes til et annet språk uten forhåndstillatelse fra Promethean Limited.

Merke: Innholdet i denne veiledningen er beskyttet av lover om opphavsrett. Selv om alle hensyn er tatt under utarbeidelsen av denne veiledningen, skal ikke Promethean Limited holdes ansvarlig for eventuelle feil eller utelatelser, eller for skader som oppstår som følge av bruk av opplysningene i denne veiledningen.

Sikkerhet

Langvarig eksponering for blått lys kan gi synsskader. Pass på at du tar regelmessige pauser og fokuserer på noe som er langt unna, for å redusere belastningen på øynene.

Samsvar

USA

Dette utstyret er testet og overholder kravene til digitalt utstyr i klasse B i henhold til del 15 i FCC-reglene. Disse grensene er fastsatt for å gi rimelig beskyttelse mot skadelig interferens når utstyret brukes i et kommersielt miljø. Utstyret genererer, bruker og kan angi radiofrekvensenergi, og kan, dersom det ikke installeres og brukes i henhold til bruksanvisningen, forårsake skadelig

interferens i radiokommunikasjon. Bruk av dette utstyret i et boligområde vil sannsynligvis forårsake skadelig interferens, og slike tilfeller må brukeren korrigere interferensen for egen regning.

Ikke foreta eventuelle endringer eller modifikasjoner på utstyret.

Canada

Denne digitale enheten i klasse B samsvarer med den canadiske standarden ICES-003.

Cet appareil numérique de la classe B est conforme à la norme NMB-003 du Canada.

Europa

Vi, Promethean Limited, erklærer under eneansvar at APD1-43, APD1-55, APD1-65, APD1-75 og APD1-86 oppfyller de grunnleggende kravene i følgende EU-direktiver: Radioutstyrsdirektivet (RED) 2014/53/EU, direktiv 2014/30/EU om elektromagnetisk kompatibilitet (EMC-direktivet), Lavspenningsdirektivet (LVD) 2014/35/EU og RoHS-direktiv 2011/65/EU om bruk av farlige stoff i elektrisk og elektronisk utstyr. Du finner den fullstendige samsvarserklæringen ved å søke etter modellnavnet på <https://support.prometheanworld.com>.



ADVARSEL

APD1-43, APD1-55, APD1-65, APD1-75, og APD1-86 er produkter i klasse B. I hjemmemiljøer kan dette produktet forårsake radiointerferens. I slike tilfeller må brukeren eventuelt iverksette egnede tiltak.

Storbritannia

Vi, Promethean Limited, erklærer under egenansvar at APD1-43, APD1-55, APD1-65, APD1-75 og APD1-86 er i samsvar med de grunnleggende UKCA-kravene: 2016 No:1091 Electromagnetic Compatibility regulations 2016, 2016 No:1101 Electrical Equipment Safety Regulation 2016, 2017 No:1206 The Radio Equipment Regulation 2017, og UK SI 2016 No:1091, RoHS Restriction of the use of certain Hazardous Substances in Electrical and Electronic Regulations 2012 - UK SI 2012 No:3032.



ADVARSEL

APD1-43, APD1-55, APD1-65, APD1-75, og APD1-86 er produkter i klasse B. I hjemmemiljøer kan dette produktet forårsake radiointerferens. I slike tilfeller kan brukeren være nødt til å implementere egnede tiltak.

WEEE-direktivet (direktivet for elektrisk og elektronisk avfall)

Ta kontakt med Promethean-forhandleren for å få mer informasjon om riktig avhending av disse produktene.



Økodesignerking

Etter fem minutter med inaktivitet vises en melding på ActivPanel D-Series-skjermen, som indikerer at produktet vil gå over i ventemodus. Denne vises i 10 sekunder. Kort tid etter at denne meldingen forsvinner, går ActivPanel D-Series over i ventemodus.

Nominelt strømforbruk:

- APD1-43: 100–240 V ~ 2,0 A, 50/60 Hz
- APD1-55: 100–240 V ~ 3,0 A, 50/60 Hz
- APD1-65: 100–240 V ~ 3,2 A, 50/60 Hz

- APD1-75: 100–240 V ~ 3,9 A, 50/60 Hz
- APD1-86: 100–240 V ~ 4,7 A, 50/60 Hz

Størrelse	Modell- og versjonsnummer	Revisjon	Produksjons-år	Produksjons-måned	Produksjons-uke	Sted	Linje	Ordrenummer	Enhetens serienummer
65	D1	1	L	A	26	K	B	145	0001

MODEL NUMBER: APD1-65



65D11LA26KB1450001

Wi-Fi-modul

ActivPanel D-Series-modeller: APD1-43, APD1-55, APD1-65, APD1-75, og APD1-86 inkluderer en Wi-Fi-modul. Se samsvarsetiketten for å få mer informasjon om den monterte Wi-Fi-modulen.

USA

Modellnr: APD1-43, APD1-55, APD1-65, APD1-75 og APD1-86

Dette utstyret er testet og overholder kravene til digitalt utstyr i klasse B i henhold til del 15 i FCC-reglene. Disse kravene skal gi rimelig beskyttelse mot skadelige forstyrrelser av utstyr som er installert i boliger. Disse kravene skal gi rimelig beskyttelse mot skadelige forstyrrelser av utstyr som er installert i boliger. Dette utstyret genererer, bruker og kan utstråle radiofrekvensenergi. Dette utstyret genererer, bruker og kan utstråle radiofrekvensenergi. Dersom det ikke installeres og brukes i henhold til instruksjonene, kan utstyret forårsake skadelige forstyrrelser for radiokommunikasjon. Dersom det ikke installeres og brukes i henhold til instruksjonene, kan utstyret forårsake skadelige forstyrrelser for radiokommunikasjon. Det gis imidlertid ingen garanti for at det ikke vil forekomme forstyrrelser med bestemte installasjoner. Det gis imidlertid ingen garanti for at det ikke vil forekomme forstyrrelser med bestemte installasjoner. Hvis utstyret forårsaker forstyrrelser for radio- eller tv-mottak (noe som kan fastslås ved å slå utstyret av og på), bør brukeren forsøke å fjerne forstyrrelsene på én eller flere av følgende måter: Hvis utstyret forårsaker forstyrrelser for radio- eller tv-mottak (noe som kan fastslås ved å slå utstyret av og på), bør brukeren forsøke å fjerne forstyrrelsene på én eller flere av følgende måter:

- Snu eller flytt på mottakerantennen.
- Øk avstanden mellom utstyret og mottakeren.
- Kople utstyret til en kontakt i en annen krets enn den kretsen mottakeren er tilkopleet.
- Ta kontakt med forhandleren eller en erfaren radio/tv-reparatør.
- Endringer eller modifikasjoner som ikke uttrykkelig er godkjent av parten som er ansvarlig for samsvar, kan ugyldiggjøre brukerens rett til å betjene utstyret.

Denne enheten samsvarer med del 15 i FCC-reglene (Federal Communications Commission). All drift skal skje i henhold til følgende to betingelser:

1. Enheten kan ikke forårsake skadelig interferens og
2. Enheten må godta all mottatt interferens, inkludert interferens som kan føre til uønsket drift.

Modellnr.	FCC-ID
APD1-43	BBP-WLPIN01
APD1-55	BBP-WLPIN01
APD1-65	BBP-WLPIN01
APD1-75	BBP-WLPIN01
APD1-86	BBP-WLPIN01

Canada

Canada – Industry Canada (IC)

Modellnr: APD1-43, APD1-55, APD1-65, APD1-75 og APD1-86

Enheden samsvarer med RSS 210 for Industry Canada.

All drift skal ske i henhold til følgende to betingelser:

1. enheden skal ikke forårsage interferens
2. enheden må godta all interferens, inkludert interferens som kan føre til uønsket drift av enheten.

Modèle no: APD1-43, APD1-55, APD1-65, APD1-75 & APD1-86

Cet appareil est conforme aux CNR exemptes de licence d'Industrie Canada. Son fonctionnement est soumis aux deux conditions suivantes:

1. Ce dispositif ne peut causer d'interférences; et
2. Ce dispositif doit accepter toute interférence, y compris les interférences qui peuvent causer un mauvais fonctionnement de l'appareil.

Modellnr.	IC
APD1-43	144D-WLPIN01
APD1-55	144D-WLPIN01
APD1-65	144D-WLPIN01
APD1-75	144D-WLPIN01
APD1-86	144D-WLPIN01

Europa



APD1-43, APD1-55, APD1-65, APD1-75 og APD1-86

Type	Frekvens (GHz)	Maks. effekt (dBm)							
BT-LE	2402 MHz – 2480 MHz	6,14							
BT-BR/EDR	2402 MHz – 2480 MHz	6,47							
	2402 MHz – 2480 MHz	17,7							
	5180 MHz – 5240 MHz	19,03							
Wi-Fi	5260 MHz – 5700 MHz	18,92	AT	BE	BG	CZ	DK	EE	FR
	5500 MHz – 5700 MHz	19,77	DE	IS	IE	IT	EL	ES	CY
	5745 MHz – 5825 MHz	13,90	LV	LI	LT	LU	HU	MT	NL
			NO	PL	PT	RO	SI	SK	TR
			FI	SE	CH	UK(NI)			

Storbritannia

UK CA

APD1-43, APD1-55, APD1-65, APD1-75 og APD1-86

Type	Frekvens (GHz)	Maks. effekt (dBm)						
BT-LE	2402 MHz – 2480 MHz	6,14						
BT-BR/EDR	2402 MHz – 2480 MHz	6,47						
	2402 MHz – 2480 MHz	17,7						
	5180 MHz – 5240 MHz	19,03						
Wi-Fi	5260 MHz – 5700 MHz	18,92	UK	UK(NI)				
	5500 MHz – 5700 MHz	19,77						
	5745 MHz – 5825 MHz	13,90						

APD1-43, APD1-55, APD1-65, APD1-75 og APD1-86 er kun til intern bruk.



Disse enhetene samsvarer med RF-spesifikasjoner når de brukes 20 cm fra kroppen.



Når APD1-43 OPS-porten er ladet med en OPS-modul, kan USB-C-kontakten på baksiden av panelet bare levere 5 V, 15 W. Når ingen OPS-modul er ladet, kan denne USB-C-kontakten levere 5 V, 65 W.

Promethean Ltd, Promethean House, Lower Phillips Road, Blackburn, Lancashire, BB1 5TH, Storbritannia

PL Język polski

Informacje o prawach autorskich

TP-3307-ML-V02 ©2025 Promethean Limited. Wszelkie prawa zastrzeżone.

Wszystkie programy, zasoby, sterowniki oraz dokumentacja dostarczone z pobranym pakietem Promethean ActivInspire podlegają prawom autorskim firmy Promethean Limited 2025. Firma Promethean udziela licencji na zainstalowanie i użytkowanie oprogramowania Promethean ActivInspire, w tym wszelkich zasobów, sterowników i dokumentacji dostarczonych z pobranym pakietem. Informacje o warunkach licencji znajdują się w umowie licencyjnej.

Firma Promethean jest właścicielem wielu znaków towarowych w kilku jurysdykcjach na całym świecie. Pewne elementy produktów firmy Promethean opisane w niniejszym podręczniku objęte są ochroną odpowiadających im patentów, praw autorskich, praw autorskich dotyczących projektów, przepisów o znakach towarowych oraz zarejestrowanych wzorach.



Terminy „HDMI” oraz „Multimedialny interfejs wysokiej jakości HDMI”, charakterystyczny kształt produktów HDMI (HDMI trade dress) oraz Logo HDMI stanowią znaki towarowe lub zastrzeżone znaki towarowe spółki HDMI Licensing Administrator, Inc.

VESA to zarejestrowany znak towarowy organizacji Video Electronics Standards Association.

Apple to znak towarowy lub zarejestrowany znak towarowy firmy Apple, Inc. w Stanach Zjednoczonych i innych krajach. Windows to znak towarowy lub zarejestrowany znak towarowy firmy Microsoft Corporation w Stanach Zjednoczonych i innych krajach. Linux to zarejestrowany znak towarowy firmy Linus Torvalds w Stanach Zjednoczonych i innych krajach.

Wszystkie pozostałe znaki towarowe pozostają własnością ich właścicieli.

Niniejszy podręcznik jest rozpowszechniany online. Może on być rozpowszechniany do użytku jedynie w instytucji, w której używa się danego produktu. Nie wolno kopiować, przekazywać, przechowywać w systemie wyszukiwania ani tłumaczyć na żaden inny język żadnej z części niniejszego podręcznika bez uprzedniego uzyskania zgody firmy Promethean Limited na używanie go poza daną instytucją.

Przypominamy, że zawartość tego podręcznika jest chroniona prawem autorskim. Pomimo podjęcia wszelkich starań podczas opracowywania niniejszego podręcznika firma Promethean Limited nie ponosi odpowiedzialności za błędy, pominięcia i szkody wynikające z wykorzystywania informacji zawartych w tym podręczniku.

Bezpieczeństwo

Długotrwała ekspozycja na niebieskie światło może spowodować uszkodzenie wzroku. Pamiętaj o robieniu regularnych przerw i patrz w dal, aby zmniejszyć zmęczenie oczu.

Zgodność

Stany Zjednoczone

Urządzenie to zostało przetestowane i uznane za zgodne z ograniczeniami dla urządzeń cyfrowych klasy B, zgodnie z częścią 15 przepisów komisji FCC. Ograniczenia te mają na celu zapewnienie odpowiedniej ochrony przed szkodliwymi zakłóceniami w

instalacjach komercyjnych. Urządzenie to generuje, wykorzystuje i może emitować energię o częstotliwości radiowej, a jeśli nie jest zainstalowane i używane zgodnie z instrukcją, może powodować zakłócenia w łączności radiowej. Korzystanie z tego urządzenia w obszarze mieszkalnym może spowodować szkodliwe zakłócenia. Użytkownik musi je usunąć we własnym zakresie.

Urządzenia nie wolno w żaden sposób zmieniać.

Kanada

Urządzenie cyfrowe klasy B jest zgodne z kanadyjskim standardem ICES-003.

Cet appareil numérique de la classe B est conforme à la norme NMB-003 du Canada.

Europa

Firma Promethean Limited oświadcza, że produkty APD1-43, APD1-55, APD1-65, APD1-75 i APD1-86 są zgodne z wymogami następujących dyrektyw europejskich: dyrektywa 2014/53/EU w sprawie urządzeń radiowych, dyrektywa 2014/30/EU w sprawie kompatybilności elektromagnetycznej, dyrektywa 2014/35/EU w sprawie granic napięcia oraz dyrektywa 2011/65/EU w sprawie ograniczenia stosowania niebezpiecznych substancji w sprzęcie elektrycznym i elektronicznym. Zapoznaj się z pełnym tekstem Deklaracji zgodności, wyszukując numer modelu w witrynie: support.prometheanworld.com.

OSTRZEŻENIE



APD1-43, APD1-55, APD1-65, APD1-75, i APD1-86 to produkty klasy B. W warunkach domowych mogą one powodować zakłócenia transmisji radiowych. W takiej sytuacji użytkownik może być zmuszony podjąć odpowiednie działania.

Wielka Brytania

Firma Promethean Limited oświadcza, ponosząc wyłączną odpowiedzialność, że produkty APD1-43, APD1-55, APD1-65, APD1-75 i APD1-86 są zgodne z istotnymi wymogami UKCA: przepisami dotyczącymi kompatybilności elektromagnetycznej z roku 2016 (nr 1091), przepisami dotyczącymi bezpieczeństwa urządzeń elektrycznych z roku 2016 (nr 1101), przepisami dotyczącymi urządzeń radiowych z roku 2017 (nr 1206) oraz przepisami ograniczenia stosowania niektórych niebezpiecznych substancji w sprzęcie elektrycznym i elektronicznym z roku 2012 (RoHS, nr 3032) z poprawką nr 1091 z roku 2016, obowiązującymi w Wielkiej Brytanii.

OSTRZEŻENIE



APD1-43, APD1-55, APD1-65, APD1-75, i APD1-86 to produkty klasy B. W warunkach domowych mogą one powodować zakłócenia transmisji radiowych. W takiej sytuacji użytkownik musi sam podjąć działania zmierzające do ich usunięcia.

Utylizacja odpadów elektrycznych i elektronicznych

Więcej informacji na temat poprawnej utylizacji produktów może udzielić sprzedawca produktów Promethean.



Oświadczenie dotyczące ekoprojektu

Po 5 minutach bezczynności na ekranie ActivPanel pojawi się ActivPanel D-Series komunikat informujący, że produkt przechodzi w tryb czuwania. Jest on wyświetlany przez 10 sekund. Wkrótce po zniknięciu tego komunikatu witryna ActivPanel D-Series przechodzi w tryb gotowości.

Znamionowy pobór mocy:

- APD1-43: 100-240 V ~ 2,0 A, 50/60 Hz
- APD1-55: 100-240 V ~ 3,0 A, 50/60 Hz
- APD1-65: 100-240 V ~ 3,2 A, 50/60 Hz
- APD1-75: 100-240 V ~ 3,9 A, 50/60 Hz
- APD1-86: 100-240 V ~ 4,7 A, 50/60 Hz

Rozmiar	Numer modelu i wersji	Korekta	Rok produkcji	Miesiąc produkcji	Tydzień produkcji	Lokalizacja	Linia	Numer zamówienia	Numer seryjny urządzenia
65	D1	1	L	A	26	K	B	145	0001

MODEL NUMBER: APD1-65



65D11LA26KB1450001

Moduł Wi-Fi

Modele produktu ActivPanel D-Series: APD1-43, APD1-55, APD1-65, APD1-75, i APD1-86 zawierają moduł Wi-Fi. Więcej informacji na temat modułu Wi-Fi na etykiecie zgodności.

Stany Zjednoczone

Nr modelu: APD1-43, APD1-55, APD1-65, APD1-75 i APD1-86

Urządzenie to zostało przetestowane i uznane za zgodne z ograniczeniami dla urządzeń cyfrowych klasy B, zgodnie z częścią 15 przepisów komisji FCC. Ograniczenia te mają na celu zapewnienie odpowiedniej ochrony przed szkodliwymi zakłóceniami w instalacjach domowych. Urządzenie to generuje, wykorzystuje i może emitować energię o częstotliwości radiowej. Jeśli nie zostanie zainstalowane i nie będzie używane zgodnie z instrukcją, może powodować zakłócenia w łączności radiowej. Jednakże nie ma gwarancji, że zakłócenia nie wystąpią w konkretnej instalacji. Jeśli urządzenie powoduje szkodliwe zakłócenia odbioru radiowego lub telewizyjnego, co można sprawdzić włączając je i wyłączając, zachęca się użytkownika do próby usunięcia zakłóceń w jeden lub więcej z następujących sposobów:

- Zmiana kierunku lub położenia anteny odbiorczej;
- Zwiększenie odległości między urządzeniem a odbiornikiem;
- Podłączenie urządzenia do gniazdka w innym obwodzie niż ten, do którego podłączony jest odbiornik;
- Poproszenie o pomoc sprzedawcę lub doświadczonego specjalistę od radia i telewizji.
- Wszystkie zmiany urządzenia, które nie zostały zatwierdzone przez stronę odpowiadającą za zgodność, mogą naruszyć uprawnienie użytkownika do używania urządzenia.

To urządzenie spełnia wymagania rozdziału 15 przepisów Federalnej Komisji Łączności (FCC). W czasie pracy urządzenie musi spełniać następujące dwa warunki:

1. Nie może powodować szkodliwych zakłóceń.
2. Musi przyjmować wszelkie odebrane zakłócenia, w tym te, które mogą powodować niepożądane działania.

Nr modelu	FCC-ID
APD1-43	BBP-WLPIN01
APD1-55	BBP-WLPIN01
APD1-65	BBP-WLPIN01
APD1-75	BBP-WLPIN01
APD1-86	BBP-WLPIN01

Kanada

Kanada – Industry Canada (IC)

Nr modelu: APD1-43, APD1-55, APD1-65, APD1-75 i APD1-86

Urządzenie to jest zgodne z normą RSS 210 organizacji Industry Canada.

W czasie pracy urządzenie musi spełniać następujące dwa warunki:

1. urządzenie to nie może powodować zakłóceń,
2. urządzenie to musi być odporne na zakłócenia, włącznie z zakłóceniami, które mogą powodować jego niepożądane działanie.

Modèle no: APD1-43, APD1-55, APD1-65, APD1-75 & APD1-86

Cet appareil est conforme aux CNR exemptes de licence d'Industrie Canada. Son fonctionnement est soumis aux deux conditions suivantes:

1. Ce dispositif ne peut causer d'interférences; et
2. Ce dispositif doit accepter toute interférence, y compris les interférences qui peuvent causer un mauvais fonctionnement de l'appareil.

Nr modelu	IC
APD1-43	144D-WLPIN01
APD1-55	144D-WLPIN01
APD1-65	144D-WLPIN01
APD1-75	144D-WLPIN01
APD1-86	144D-WLPIN01

Europa



APD1-43, APD1-55, APD1-65, APD1-75 i APD1-86

Typ	Częstotliwość (GHz)	Maks. moc (dBm)							
BT-LE	2402-2480 MHz	6,14	AT	BE	BG	CZ	DK	EE	FR
BT-BR/EDR	2402-2480 MHz	6,47	DE	IS	IE	IT	EL	ES	CY
	2402-2480 MHz	17,7	LV	LI	LT	LU	HU	MT	NL
	5180-5240 MHz	19,03	NO	PL	PT	RO	SI	SK	TR
Wi-Fi	5260-5700 MHz	18,92	FI	SE	CH	UK(NI)			
	5500-5700 MHz	19,77							
	5745-5825 MHz	13,90							

Wielka Brytania

UK CA

APD1-43, APD1-55, APD1-65, APD1-75 i APD1-86

Typ	Częstotliwość (GHz)	Maks. moc (dBm)							
BT-LE	2402-2480 MHz	6,14	UK	UK(NI)					
BT-BR/EDR	2402-2480 MHz	6,47							
	2402-2480 MHz	17,7							
	5180-5240 MHz	19,03							
Wi-Fi	5260-5700 MHz	18,92							
	5500-5700 MHz	19,77							
	5745-5825 MHz	13,90							

Produkty APD1-43, APD1-55, APD1-65, APD1-75 i APD1-86 są przeznaczone wyłącznie do użytku wewnętrznego.



Urządzenia spełniają wymagania w zakresie parametrów częstotliwości radiowych (RF), gdy używa się ich w odległości 20 cm od ciała.



Gdy do port OPS APD1-43 załadowany jest moduł OPS, złącze USB-C z tyłu panelu może dostarczać tylko 5 V, 15 W.
Gdy nie jest załadowany żaden moduł OPS, to złącze USB-C może dostarczać 5 V, 65 W.

Promethean Ltd, Promethean House, Lower Phillips Road, Blackburn, Lancashire, BB1 5TH, Wielka Brytania

PT Português

Informação de direitos de autor

TP-3307-ML-V02 ©2025 Promethean Limited. Todos os direitos reservados.

Todo o software, recursos, controladores e documentação fornecidos na transferência do Promethean ActivInspire estão protegidos pelos direitos de autor da Promethean Limited 2025. A Promethean concede uma licença de instalação e utilização do software Promethean ActivInspire, incluindo quaisquer recursos, controladores e documentação fornecidos na transferência. Consulte o contrato de licença para obter informações sobre os termos e condições desta licença.

A Promethean é proprietária de diversas marcas comerciais em várias jurisdições em todo o mundo. Os produtos Promethean documentados neste manual incluem aspetos que estão protegidos ao abrigo das respetivas leis de patente, direitos de autor, direitos de autor sobre o design, design registado e marcas comerciais.



Os termos HDMI, HDMI High-Definition Multimedia Interface (interface multimédia de alta-definição), a apresentação comercial HDMI e os Logótipos HDMI são marcas comerciais ou marcas registadas da HDMI Licensing Administrator, Inc.

VESA é uma marca registada da Video Electronics Standards Association.

Apple é uma marca comercial ou marca comercial registada da Apple Inc. nos Estados Unidos e noutros países. Windows é uma marca registada ou marca comercial da Microsoft Corporation nos Estados Unidos e noutros países. Linux é uma marca registada de Linus Torvalds nos Estados Unidos e noutros países.

Todas as outras marcas comerciais permanecem propriedade dos seus respetivos proprietários.

Este manual é distribuído online. Apenas pode ser reproduzido para utilização na instituição na qual o produto é utilizado. Para utilização externa à sua instituição, nenhuma parte deste manual pode ser reproduzida, transmitida, armazenada num sistema de recuperação ou traduzida para qualquer idioma sem autorização prévia da Promethean Limited.

Tenha em atenção que o conteúdo deste manual se encontra protegido pela lei de direitos de autor. Apesar de se tomarem todos os cuidados na compilação deste manual, a Promethean Limited não se responsabiliza por quaisquer erros nem omissões, ou danos resultantes da utilização da informação contida neste manual.

Segurança

A exposição prolongada à luz azul pode causar danos à visão. Assegure-se de que faz pausas regulares e olhe para longe para ajudar a reduzir a tensão ocular.

Conformidade

Estados Unidos da América

Este equipamento foi testado e verificou-se que cumpre os limites para um dispositivo digital de classe B, conforme o capítulo 15 das normas da FCC. Estes limites visam oferecer uma proteção razoável contra interferências prejudiciais quando o equipamento se encontra numa instalação comercial. Este equipamento gera, utiliza e pode irradiar energia de radiofrequência e, se não

instalado e utilizado de acordo com o manual de instruções, poderá causar interferências prejudiciais a comunicações de rádio. O funcionamento deste equipamento numa área residencial poderá causar interferências prejudiciais. Neste caso, o utilizador deverá corrigir a interferência pelos seus próprios meios.

Não efetue alterações ou modificações no equipamento.

Canadá

Este aparelho digital da Classe B está em conformidade com a norma canadiana ICES-003.

Cet appareil numérique de la classe B est conforme à la norme NMB-003 du Canada.

Europa

Nós, Promethean Limited, declaramos, sob nossa responsabilidade exclusiva, que APD1-43, APD1-55, APD1-65, APD1-75 e APD1-86 estão em conformidade com os requisitos essenciais das Diretivas da União Europeia: Diretiva de Equipamento de Rádio (RED) 2014/53/UE, Diretiva de Compatibilidade Eletromagnética 2014/30/UE, Diretiva de Baixa Tensão 2014/35/UE e a Restrição do Uso de Substâncias Perigosas em Equipamentos Elétricos e Eletrónicos 2011/65/UE. Encontra a Declaração de Conformidade completa pesquisando pelo número do modelo em <https://support.prometheanworld.com>.

AVISO



APD1-43, APD1-55, APD1-65, APD1-75e APD1-86 são produtos de Classe B. Num ambiente doméstico, podem causar interferências de rádio. Neste caso, o utilizador deve tomar as medidas adequadas.

Reino Unido

Nós, Promethean Limited, declaramos sob a nossa exclusiva responsabilidade que APD1-43, APD1-55, APD1-65, APD1-75 e APD1-86 estão em conformidade com os requisitos essenciais da UKCA 2016 N.º:1091 Regulamentos de Compatibilidade Eletromagnética 2016, 2016 N.º:1101 Regulamento de Segurança de Equipamento Elétrico 2016, 2017 N.º:1206 Regulamento de Equipamento de Rádio 2017, e UK SI 2016 N.º:1091, RoHS Restrição do uso de certas Substâncias Perigosas em Regulamentos Elétricos e Eletrónicos 2012 - UK SI 2012 N.º:3032.

AVISO



APD1-43, APD1-55, APD1-65, APD1-75e APD1-86 são produtos de Classe B. Num ambiente doméstico, podem causar interferências de rádio. Neste caso, o utilizador deve tomar as medidas adequadas.

Resíduos de Equipamentos Elétricos e Eletrónicos (REEE)

Para mais informações relativas à correta eliminação destes produtos, contacte o seu revendedor Promethean.



Declaração de conceção ecológica

Após 5 minutos de inatividade, uma mensagem é apresentada no ecrã do ActivPanel D-Series que indica que o produto entrará no modo de espera. É apresentada durante 10 segundos. Imediatamente após esta mensagem desaparecer, oActivPanel D-Series entra em modo de espera.

Consumo nominal de energia:

- APD1-43: 100-240 V ~ 2,0 A, 50/60 Hz
- APD1-55: 100-240 V ~ 3,0 A, 50/60 Hz
- APD1-65: 100-240 V ~ 3,2 A, 50/60 Hz
- APD1-75: 100-240 V ~ 3,9 A, 50/60 Hz
- APD1-86: 100-240 V ~ 4,7 A, 50/60 Hz

Tamanho	Modelo e número da versão	Revisão	Ano de fabrico	Mês de fabrico	Semana de fabrico	Local	Linha	Número de encomenda	Número de série da unidade
65	D1	1	L	A	26	K	B	145	0001

MODEL NUMBER: APD1-65



65D11LA26KB1450001

Módulo Wi-Fi

Modelos ActivPanel D-Series: APD1-43, APD1-55, APD1-65, APD1-75 e APD1-86 incorporam um módulo Wi-Fi. Consulte a etiqueta de conformidade para obter detalhes sobre o módulo Wi-Fi instalado.

Estados Unidos da América

N.º do modelo: APD1-43, APD1-55, APD1-65, APD1-75 e APD1-86

Este equipamento foi testado e verificou-se que cumpre os limites para um dispositivo digital de Classe B, conforme o Capítulo 15 das Normas da FCC. Estes limites destinam-se a oferecer uma proteção razoável contra interferências prejudiciais numa instalação residencial. Este equipamento gera, utiliza e pode emitir energia de radiofrequência. Se não for instalado e utilizado de acordo com as instruções, poderá causar interferências prejudiciais a comunicações de rádio. No entanto, não existe garantia de que não ocorram interferências numa determinada instalação. Se este equipamento causar interferências na receção de rádio ou televisão, o que pode ser verificado desligando e ligando novamente o equipamento, recomenda-se ao utilizador que tente corrigir a interferência com uma destas medidas:

- Reoriente ou desloque a antena recetora.
- Aumente a distância entre o equipamento e o recetor.
- Ligue o equipamento a uma tomada num circuito diferente daquele a que o recetor está ligado.
- Consulte o revendedor ou um técnico experiente em rádio/TV para obter ajuda.
- Qualquer alteração ou modificação não aprovada expressamente pela parte responsável pela conformidade, pode invalidar a autoridade do utilizador para operar o equipamento.

Este dispositivo está em conformidade com o Capítulo 15 das normas da FCC. A operação está sujeita a estas duas condições:

1. Este dispositivo não pode provocar interferências prejudiciais; e
2. Este dispositivo tem de aceitar quaisquer interferências recebidas, incluindo interferências que possam causar um funcionamento indesejado.

Modelo n.º	FCC-ID
APD1-43	BBP-WLPIN01
APD1-55	BBP-WLPIN01
APD1-65	BBP-WLPIN01
APD1-75	BBP-WLPIN01
APD1-86	BBP-WLPIN01

Canadá

Canada – Industry Canada (IC)

N.º do modelo: APD1-43, APD1-55, APD1-65, APD1-75 e APD1-86

Este dispositivo está em conformidade com RSS-210 da Industry Canada.

A operação está sujeita a estas duas condições:

1. este dispositivo não pode provocar interferências
2. este dispositivo tem de aceitar quaisquer interferências, incluindo interferências que possam causar o funcionamento indesejado do dispositivo.

Modèle no: APD1-43, APD1-55, APD1-65, APD1-75 & APD1-86

Cet appareil est conforme aux CNR exemptes de licence d'Industrie Canada. Son fonctionnement est soumis aux deux conditions suivantes:

1. Ce dispositif ne peut causer d'interférences; et
2. Ce dispositif doit accepter toute interférence, y compris les interférences qui peuvent causer un mauvais fonctionnement de l'appareil.

Modelo n.º	IC
APD1-43	144D-WLPIN01
APD1-55	144D-WLPIN01
APD1-65	144D-WLPIN01
APD1-75	144D-WLPIN01
APD1-86	144D-WLPIN01

Europa



APD1-43, APD1-55, APD1-65, APD1-75 e APD1-86

Tipo	Frequência (GHz)	Potência máxima (dBm)							
BT-LE	2402 MHz - 2480 MHz	6.14							
BT-BR/EDR	2402 MHz - 2480 MHz	6.47							
	2402 MHz - 2480 MHz	17.7	AT	BE	BG	CZ	DK	EE	FR
	5180 MHz - 5240 MHz	19.03	DE	IS	IE	IT	EL	ES	CY
Wi-Fi	5260 MHz - 5700 MHz	18.92	LV	LI	LT	LU	HU	MT	NL
	5500 MHz - 5700 MHz	19.77	NO	PL	PT	RO	SI	SK	TR
	5745 MHz - 5825 MHz	13.90	FI	SE	CH	UK(NI)			

Reino Unido

UK CA

APD1-43, APD1-55, APD1-65, APD1-75 e APD1-86

Tipo	Frequência (GHz)	Potência máxima (dBm)							
BT-LE	2402 MHz - 2480 MHz	6.14							
BT-BR/EDR	2402 MHz - 2480 MHz	6.47							
	2402 MHz - 2480 MHz	17.7							
	5180 MHz - 5240 MHz	19.03							
Wi-Fi	5260 MHz - 5700 MHz	18.92	UK	UK(NI)					
	5500 MHz - 5700 MHz	19.77							
	5745 MHz - 5825 MHz	13.90							

APD1-43, APD1-55, APD1-65, APD1-75 e APD1-86 são apenas para utilização interna.



Estes dispositivos cumprem as especificações de RF quando o dispositivo é utilizado a 20 cm do seu corpo.



Quando a porta OPS do APD1-43 é carregada com um módulo OPS, o conector USB-C na parte posterior do painel só pode fornecer 5 V, 15 W. Quando nenhum módulo OPS é carregado, este conector USB-C pode fornecer 5 V, 65 W.

Promethean Ltd, Promethean House, Lower Philips Road, Blackburn, Lancashire BB1 5TH, Reino Unido

RO Română

Informații privind drepturile de autor

TP-3307-ML-V02 ©2025 Promethean Limited. Toate drepturile rezervate.

Întregul software, resursele, driverele și documentația furnizate în descărcarea Promethean ActivInspire sunt protejate prin drepturi de autor Promethean Limited 2025. Promethean oferă o licență pentru instalarea și folosirea Promethean software-ului ActivInspire, inclusiv orice resurse, drivere și documente furnizate prin descărcare. Consultați acordul de licență pentru informații despre termenii și condițiile acestei licențe.

Promethean este deținătorul unui număr de mărci înregistrate în mai multe jurisdicții la nivel mondial. Produsele Promethean documentate în acest ghid includ aspecte protejate în temeiul brevetelor proprii, drepturilor de autor, drepturilor de autor asupra design-ului, designului înregistrat și dreptul mărcilor.



Termenii HDMI, HDMI High-Definition Multimedia Interface, imaginea comercială și logo-urile HDMI sunt mărci comerciale sau mărci comerciale înregistrate ale HDMI Licensing Administrator, Inc.

VESA este o marcă înregistrată a Video Electronics Standards Association.

Apple este o marcă comercială sau marcă comercială înregistrată a Apple, Inc. în Statele Unite și în alte țări. Windows este o marcă comercială sau marcă comercială înregistrată a Microsoft Corporation în Statele Unite și în alte țări. Linux este o marcă înregistrată a Linus Torvalds în Statele Unite și în alte țări.

Toate celelalte mărci înregistrate rămân proprietatea deținătorilor lor respectivi.

Acest ghid este distribuit online. Poate fi reprodus pentru a fi utilizat doar în instituția în care este utilizat produsul. Pentru utilizare în afara instituției dumneavoastră, nicio parte a acestui ghid nu poate fi reprodusă, transmisă, stocată într-un sistem de recuperare sau tradusă în orice altă limbă fără permisiunea prealabilă a Promethean Limited.

Vă rugăm să rețineți conținutul acestui ghid este protejate prin legea drepturilor de autor. Deși au fost luate toate măsurile de precauție la compilarea acestui ghid, Promethean Limited nu își asumă nicio răspundere în ceea ce privește erorile sau omisiunile, precum nici pentru daunele rezultate din utilizarea informațiilor conținute în acest ghid.

Siguranță

Expunerea îndelungată la lumina albastră vă poate afecta vederea. Asigurați-vă că faceți pauze regulate și că priviți în plan îndepărtat pentru a reduce oboseala ochilor.

Conformitate

Statele Unite ale Americii

Acest echipament a fost testat și s-a constatat că este conform cu limitele pentru dispozitivele digitale din Clasa B, în conformitate cu partea 15 din Regulile FCC. Aceste limite sunt concepute pentru a asigura protecție adecvată împotriva interferențelor dăunătoare atunci când echipamentul este operat într-un mediu comercial. Acest echipament generează, utilizează și poate radia

energie emisă de radiofrecvențe și, dacă nu este instalat și folosit conform manualului de instrucțiuni, acesta poate cauza interferențe dăunătoare radiocomunicațiilor. Operarea acestui echipament într-o zonă rezidențială poate cauza interferențe dăunătoare, utilizatorul fiind constrâns în acest caz să remedieze interferențele pe propriile costuri.

Nu efectuați niciun fel de schimbări sau modificări la acest echipament.

Canada

Acest aparat digital Clasa B este conform cu standardul SECI-003 canadian.

Cet appareil numérique de la classe B est conforme à la norme NMB-003 du Canada.

Europa

Noi, cei din cadrul Promethean Limited, declarăm pe propria răspundere că APD1-43, APD1-55, APD1-65, APD1-75 și APD1-86 sunt conforme cu cerințele esențiale ale Directivelor Uniunii Europene 2014/53/EU Directiva privind echipamentele radio (RED), 2014/30/EU Directiva privind compatibilitatea electromagnetică, 2014/35/EU Directiva privind tensiunea joasă și 2011/65/EU Restricționarea substanțelor periculoase în echipamentele electrice și electronice. Declarația de conformitate completă poate fi găsită căutând după numele modelului la <https://support.prometheanworld.com>.

AVERTISMENT



APD1-43, APD1-55, APD1-65, APD1-75 și APD1-86 sunt produse Clasa B. Într-un mediu domestic, poate cauza interferențe radio, utilizatorul fiind constrâns în acest caz să ia măsurile adecvate.

Regatul Unit

Noi, compania Promethean Limited, declarăm pe propria răspundere că APD1-43, APD1-55, APD1-65, APD1-75 și APD1-86 sunt conforme cu cerințele esențiale ale UKCA 2016 No:1091 Regulamentul privind compatibilitatea electromagnetică 2016, 2016 No:1101 Regulamentul privind siguranța echipamentelor electrice 2016, 2017 No:1206 Regulamentul privind echipamentele radio 2017 și UK SI 2016 No:1091, RoHS Restricția utilizării anumitor substanțe periculoase în reglementările electrice și electronice 2012 - UK SI 2012 No:3032.

AVERTISMENT



APD1-43, APD1-55, APD1-65, APD1-75 și APD1-86 sunt produse Clasa B. Într-un mediu domestic, pot cauza interferențe radio, utilizatorul fiind constrâns în acest caz să ia măsurile adecvate.

Deșeuri de echipamente electrice și electronice (Waste Electrical and Electronic Equipment - WEEE)

Pentru mai multe informații despre eliminarea corectă a acestor produse, vă rugăm să contactați distribuitorul Promethean.



Declarație privind proiectarea ecologică

După 5 de minute de inactivitate, pe ecranul ActivPanel D-Series va apărea un mesaj care anunță că produsul va intra în modul standby (de așteptare). Acesta va fi afișat timp de 10 secunde. La scurt timp după dispariția acestui mesaj, ActivPanel D-Series intră în modul standby.

Consum nominal de energie:

- APD1-43: 100-240 V ~ 2,0 A, 50/60 Hz
- APD1-55: 100-240 V ~ 3,0 A, 50/60 Hz
- APD1-65: 100-240 V ~ 3,2 A, 50/60 Hz
- APD1-75: 100-240 V ~ 3,9 A, 50/60 Hz
- APD1-86: 100-240 V ~ 4,7 A, 50/60 Hz

Dimensiune	Modelul și numărul versiunii	Revizuire	Anul fabricației	Luna fabricației	Săptămâna fabricației	Locație	Linie	Numărul comenzii	Numărul de serie al unității
65	D1	1	L	A	26	K	B	145	0001

MODEL NUMBER: APD1-65



65D11LA26KB1450001

Modul Wi-Fi

ActivPanel D-Series modelele: APD1-43, APD1-55, APD1-65, APD1-75 și APD1-86 încorporează un modul Wi-Fi. Consultați eticheta de conformitate pentru detalii despre modulul Wi-Fi montat.

Statele Unite ale Americii

Nr. model: APD1-43, APD1-55, APD1-65, APD1-75 & APD1-86

Echipamentul a fost testat și s-a constatat că este conform cu limitele pentru dispozitivele digitale Clasa B, în conformitate cu partea 15 din Regulile CFC. Aceste limite sunt concepute pentru a asigura protecție adecvată împotriva interferențelor dăunătoare într-o instalație rezidențială. Echipamentul generează, utilizează și poate radia energie emisă de radiofrecvențe. Dacă nu este instalat și folosit conform manualului de instrucțiuni, acesta poate cauza interferențe dăunătoare radiocomunicațiilor. Totuși, nu există nicio garanție că nu vor avea loc interferențe într-o anumită instalație. Dacă acest echipament cauzează interferențe dăunătoare recepției radio sau TV, care poate fi determinată prin pornirea și oprirea echipamentului, utilizatorul este încurajat să încerce să corecteze interferența aplicând una sau mai multe dintre următoarele măsuri:

- Reorientați sau relocalizați antena de recepție.
- Măriți distanța dintre echipament și receptor.
- Conectați echipamentul la o priză într-un circuit diferit de acela la care este conectat receptorul.
- Consultați furnizorul sau un tehnician radio/TV experimentat pentru asistență.
- Orice schimbări sau modificări neaprobate în mod explicit de către partea responsabilă pentru conformitate poate anula dreptul utilizatorului de operare a echipamentului.

Dispozitivul este compatibil cu partea 15 din Regulile CFC. Funcționarea este supusă următoarelor două condiții:

1. Acest dispozitiv nu poate provoca interferențe dăunătoare; și
2. Acest dispozitiv trebuie să accepte orice interferență primită, inclusiv interferențele care pot cauza funcționare nedorită.

Nr. modelului	ID CFC
APD1-43	BBP-WLPIN01
APD1-55	BBP-WLPIN01
APD1-65	BBP-WLPIN01
APD1-75	BBP-WLPIN01
APD1-86	BBP-WLPIN01

Canada

Canada – Industry Canada (IC)

Nr. model: APD1-43, APD1-55, APD1-65, APD1-75 & APD1-86

Acest dispozitiv este compatibil cu normele SSR 210 ale Industry Canada.

Funcționarea este supusă următoarelor două condiții:

1. Acest dispozitiv nu poate provoca interferențe
2. Acest dispozitiv trebuie să accepte orice interferență, inclusiv interferențele care pot cauza funcționare nedorită a acestui dispozitiv.

Modèle no: APD1-43, APD1-55, APD1-65, APD1-75 & APD1-86

Cet appareil est conforme aux CNR exemptes de licence d'Industrie Canada. Son fonctionnement est soumis aux deux conditions suivantes:

1. Ce dispositif ne peut causer d'interférences; et
2. Ce dispositif doit accepter toute interférence, y compris les interférences qui peuvent causer un mauvais fonctionnement de l'appareil.

Nr. modelului	IC
APD1-43	144D-WLPIN01
APD1-55	144D-WLPIN01
APD1-65	144D-WLPIN01
APD1-75	144D-WLPIN01
APD1-86	144D-WLPIN01

Europa



APD1-43, APD1-55, APD1-65, APD1-75 & APD1-86

Tip	Frecvență (GHz)	Capacitate maximă (dBm)
BT-LE	2402 MHz - 2480 MHz	6,14
BT-BR/EDR	2402 MHz - 2480 MHz	6,47
	2402 MHz - 2480 MHz	17,7
	5180 MHz - 5240 MHz	19,03
Wi-Fi	5260 MHz - 5700 MHz	18,92
	5500 MHz - 5700 MHz	19,77
	5745 MHz - 5825 MHz	13,90



AT	BE	BG	CZ	DK	EE	FR
DE	IS	IE	IT	EL	ES	CY
LV	LI	LT	LU	HU	MT	NL
NO	PL	PT	RO	SI	SK	TR
FI	SE	CH	UK(NI)			

Regatul Unit

UK CA

APD1-43, APD1-55, APD1-65, APD1-75 & APD1-86

Tip	Frecvență (GHz)	Capacitate maximă (dBm)
BT-LE	2402 MHz - 2480 MHz	6,14
BT-BR/EDR	2402 MHz - 2480 MHz	6,47
	2402 MHz - 2480 MHz	17,7
	5180 MHz - 5240 MHz	19,03
Wi-Fi	5260 MHz - 5700 MHz	18,92
	5500 MHz - 5700 MHz	19,77
	5745 MHz - 5825 MHz	13,90



UK	UK(NI)				
----	--------	--	--	--	--

APD1-43, APD1-55, APD1-65, APD1-75 & APD1-86 sunt destinate strict uzului intern.



Acest dispozitiv îndeplinește specificațiile tehnice RF când este utilizat la 20 cm depărtare de corpul dumneavoastră.



Atunci când portul OPS APD1-43 este încărcat cu un modul OPS, conectorul USB-C de pe partea din spate a panoului poate furniza doar 5 V, 15 W. Atunci când nu este încărcat niciun modul OPS, acest conector USB-C poate furniza 5 V, 65 W.

Promethean Ltd, Promethean House, Lower Phillips Road, Blackburn, Lancashire, BB1 5TH, Marea Britanie

Сведения об авторских правах

TP-3307-ML-V02 ©2025 Promethean Limited. Все права защищены.

Все программное обеспечение, ресурсы, драйверы и документация, представленные в загрузке Promethean ActivInspire, защищены авторским правом Promethean Limited 2025. Компания Promethean предоставляет лицензию на установку и использование программного обеспечения Promethean ActivInspire, в том числе любые ресурсы, драйверы и документацию, поставляемые в этом загрузочном файле. Информацию об условиях и положениях данной лицензии см. в лицензионном соглашении.

Компания Promethean является владельцем нескольких товарных знаков в различных юрисдикциях мира. Определенные аспекты описанных в данном руководстве продуктов компании Promethean защищены соответствующими законами о патентных и авторских правах, авторских правах на дизайн, зарегистрированных образцах и товарных знаках.



Термины HDMI, HDMI High-Definition Multimedia Interface, фирменный стиль HDMI и логотип HDMI являются товарными знаками или зарегистрированными товарными знаками компании HDMI Licensing Administrator, Inc.

VESA является зарегистрированным товарным знаком ассоциации стандартизации электроники Video Electronics Standards Association.

Apple является товарным знаком или зарегистрированным товарным знаком корпорации Apple Inc. в США и других странах. Windows является зарегистрированным товарным знаком или товарным знаком корпорации Майкрософт в США и других странах. Linux является зарегистрированным товарным знаком Линуса Торвальдса в США и других странах.

Все другие товарные знаки являются собственностью соответствующих владельцев.

Настоящее руководство можно найти в сети Интернет. Его можно копировать только для нужд организации, использующей данный продукт. Запрещается использование любой части настоящего руководства за пределами такой организации, в том числе воспроизведение, передача, сохранение в системе общего пользования или перевод на другой язык без предварительного письменного согласия компании Promethean Limited.

Обратите внимание, что содержание настоящего руководства защищено законом об авторском праве. Компания Promethean Limited приложила максимум усилий для составления настоящего руководства, однако не принимает на себя никакой ответственности за возможные ошибки или упущения, а также за возможный ущерб в результате использования сведений, содержащихся в данном руководстве.

Безопасность

Длительное воздействие синего света может привести к повреждению зрения. Убедитесь, что вы регулярно делаете перерывы и смотрите вдаль, чтобы снизить напряжение глаз.

Соответствие стандартам

Соединенные Штаты Америки

В ходе проведенных испытаний было установлено соответствие данного оборудования требованиям класса В для цифровых устройств согласно Правилам Федеральной комиссии связи, Часть 15. Установленные ограничения предназначены для обеспечения необходимой защиты от электромагнитных помех при эксплуатации устройств в коммерческом окружении. Данное оборудование создает, использует и может излучать радиочастотную энергию и, если не установлено и не используется в соответствии с инструкциями, приведенными в руководстве, может создать помехи приему радио- и телевизионных сигналов. Работа этого оборудования в жилых кварталах может создавать помехи, устранять которые, в соответствии с требованиями, пользователь будет за свой счет.

Не вносите в оборудование какие-либо изменения или модификации.

Канада

Данное цифровое устройство класса В соответствует канадскому стандарту ICES-003.

Cet appareil numérique de la classe B est conforme à la norme NMB-003 du Canada.

Европа

Мы, компания Promethean Limited, под нашу полную ответственность заявляем, что APD1-43, APD1-55, APD1-65, APD1-75 и APD1-86 соответствует основным требованиям директив Европейского союза: Директиве по радиооборудованию (RED) 2014/53/EU, Директиве по электромагнитной совместимости 2014/30/EU, Директиве по низковольтному оборудованию 2014/35/EU и Директивам по ограничению использования опасных материалов в электрическом и электронном оборудовании 2011/65/EU. Полная копия заявления о соответствии стандарту ЕС доступна по поисковому запросу номера модели на сайте <https://support.prometheanworld.com>.

ПРЕДУПРЕЖДЕНИЕ



APD1-43, APD1-55, APD1-65, APD1-75 и APD1-86 относятся к продуктам класса В. При использовании в жилых помещениях эти продукты могут вызывать радиопомехи, для устранения которых пользователю необходимо принять соответствующие меры.

Великобритания

Мы, компания Promethean Limited, с полной ответственностью заявляем, что APD1-43, APD1-55, APD1-65, APD1-75 и APD1-86 соответствует основным требованиям UKCA 2016 №:1091 Директивы об электромагнитной совместимости 2016, 2016 №:1101 Директивы по электрооборудованию 2016, 2017 №:1206 Директивы о радиооборудовании 2017, и UK SI 2016 №:1091, Директивы об ограничении использования некоторых вредных веществ в электрическом и электронном оборудовании 2012 - UK SI 2012 №:3032.

ПРЕДУПРЕЖДЕНИЕ



APD1-43, APD1-55, APD1-65, APD1-75 и APD1-86 относятся к продуктам класса В. При использовании в жилых помещениях эти продукты могут вызывать радиопомехи, для устранения которых пользователю необходимо принять соответствующие меры.

Утилизация отходов производства электрического и электронного оборудования (WEEE)

Для получения информации о правильной утилизации данных продуктов обратитесь к торговому представителю компании Promethean.



Заявление об экодизайне

После 5 минут бездействия на экране ActivPanel D-Series появляется сообщение о том, что продукт перейдет в режим ожидания. Оно отображается в течение 10 секунд. Вскоре после исчезновения этого сообщения ActivPanel D-Series переходит в режим ожидания.

Номинальная потребляемая мощность:

- APD1-43: 100-240 В ~ 2,0 А, 50/60 Гц
- APD1-55: 100-240 В ~ 3,0 А, 50/60 Гц
- APD1-65: 100-240 В ~ 3,2 А, 50/60 Гц
- APD1-75: 100-240 В ~ 3,9 А, 50/60 Гц
- APD1-86: 100-240 В ~ 4,7 А, 50/60 Гц

Размер	Модель и номер версии	Редакция	Год производства	Месяц производства	Неделя производства	Сайт	Линия	Номер заказа	Серийный номер оборудования
65	D1	1	L	A	26	K	B	145	0001

MODEL NUMBER: APD1-65



65D11LA26KB1450001

Модуль Wi-Fi

ActivPanel D-Series модели: APD1-43, APD1-55, APD1-65, APD1-75 и APD1-86 включают в себя модуль Wi-Fi. См. метку соответствия для получения дополнительной информации об устанавливаемом модуле Wi-Fi.

Соединенные Штаты Америки

Модель №: APD1-43, APD1-55, APD1-65, APD1-75 и APD1-86

Данное оборудование прошло испытания, и было установлено его соответствие требованиям класса В для цифровых устройств в соответствии с Частью 15 Правил FCC. Установленные ограничения предназначены для обеспечения необходимой защиты от электромагнитных помех при эксплуатации устройств в жилых помещениях. Данное оборудование создает, использует и может излучать радиочастотную энергию. Если оборудование установлено и используется не в соответствии с инструкциями, оно может создавать помехи приему радиосигналов. Однако невозможно гарантировать отсутствие помех в различных случаях установки. Если данное оборудование оказывает вредное воздействие на прием радио- или телевизионных сигналов, что можно выявить путем его включения и выключения, для устранения таких помех пользователю рекомендуется использовать один или несколько из указанных ниже способов:

- измените положение или местонахождение принимающей антенны;
- Увеличьте расстояние между оборудованием и приемником радиосигнала.
- Подключите оборудование к электрической розетке, к которой не подключен приемник.
- обратитесь за помощью к поставщику оборудования или специалисту по ремонту радио- и телевизионного оборудования.
- Любые изменения или модификации этого оборудования, не одобренные явным образом организацией, отвечающей за соответствие, могут стать причиной аннулирования прав пользователя на использование данного оборудования.

Настоящее устройство соответствует требованиям Части 15 Правил FCC. При его работе выполняются следующие два условия:

1. Данное устройство не должно создавать помехи и
2. Данное устройство должно работать в условиях любых помех, включая те, которые могут вызывать сбои в работе.

Модель №	FCC-ID
APD1-43	BBP-WLPIN01
APD1-55	BBP-WLPIN01
APD1-65	BBP-WLPIN01
APD1-75	BBP-WLPIN01
APD1-86	BBP-WLPIN01

Канада

Канада – Министерство промышленности Канады (IC)

Модель №: APD1-43, APD1-55, APD1-65, APD1-75 и APD1-86

Настоящее устройство соответствует требованиям промышленного стандарта Канады RSS 210.

При его работе выполняются следующие два условия:

1. данное устройство не должно создавать помехи
2. Данное устройство должно работать в условиях любых помех, включая те, которые могут вызывать сбои в его работе.

Modèle no: APD1-43, APD1-55, APD1-65, APD1-75 & APD1-86

Cet appareil est conforme aux CNR exemptes de licence d'Industrie Canada. Son fonctionnement est soumis aux deux conditions suivantes:

1. Ce dispositif ne peut causer d'interférences; et
2. Ce dispositif doit accepter toute interférence, y compris les interférences qui peuvent causer un mauvais fonctionnement de l'appareil.

Модель №	IC
APD1-43	144D-WLPIN01
APD1-55	144D-WLPIN01
APD1-65	144D-WLPIN01
APD1-75	144D-WLPIN01
APD1-86	144D-WLPIN01

Европа



APD1-43, APD1-55, APD1-65, APD1-75 и APD1-86

Тип	Частота (МГц)	Максимальная мощность (дБм)							
BT-LE	2402 МГц - 2480 МГц	6,14							
BT-BR/EDR	2402 МГц - 2480 МГц	6,47							
	2402 МГц - 2480 МГц	17,7							
	5180 МГц - 5240 МГц	19,03							
Wi-Fi	5260 МГц - 5700 МГц	18,92	AT	BE	BG	CZ	DK	EE	FR
	5500 МГц - 5700 МГц	19,77	DE	IS	IE	IT	EL	ES	CY
	5745 МГц - 5825 МГц	13,90	LV	LI	LT	LU	HU	MT	NL
			NO	PL	PT	RO	SI	SK	TR
			FI	SE	CH	UK(NI)			

Великобритания



APD1-43, APD1-55, APD1-65, APD1-75 и APD1-86

Тип	Частота (МГц)	Максимальная мощность (дБм)
BT-LE	2402 МГц - 2480 МГц	6,14
BT-BR/EDR	2402 МГц - 2480 МГц	6,47
	2402 МГц - 2480 МГц	17,7
	5180 МГц - 5240 МГц	19,03
Wi-Fi	5260 МГц - 5700 МГц	18,92
	5500 МГц - 5700 МГц	19,77
	5745 МГц - 5825 МГц	13,90



UK	UK(NI)				
----	--------	--	--	--	--

APD1-43, APD1-55, APD1-65, APD1-75 и APD1-86 предназначены только для внутреннего использования.



Это устройство соответствует радиочастотным требованиям, когда используется на расстоянии 20 см от вашего тела.



Когда в порт OPS APD1-43 установлен модуль OPS, разъем USB-C на задней стороне панели может обеспечивать питание только 5 В, 15 Вт. Когда модуль OPS не установлен, этот разъем USB-C может обеспечивать питание 5 В, 65 Вт.

Promethean Ltd, Promethean House, Lower Phillips Road, Blackburn, Lancashire BB1 5TH, United Kingdom (Великобритания)

Información de copyright

TP-3307-ML-V02 ©2025 Promethean Limited. Todos los derechos reservados.

Todo el software, recursos, controladores y documentación suministrados en la descarga de Promethean ActivInspire están protegidos por derechos de autor Promethean Limited 2025. Promethean concede una licencia para instalar y utilizar el software Promethean ActivInspire, así como los recursos, controladores y documentación que se suministran en la descarga. Consulte el contrato de licencia para obtener más información sobre los términos y las condiciones de esta licencia.

Promethean es propietaria de varias marcas comerciales en varias jurisdicciones en todo el mundo. Los productos de Promethean documentados en esta guía incluyen aspectos protegidos por leyes de patente, copyright, copyright de diseño, diseño registrado y marca comercial.



Los términos HDMI, HDMI High-Definition Multimedia Interface (Interfaz multimedia de alta definición), HDMI Trade Dress (diseño e imagen comercial HDMI) y los logotipos HDMI son marcas comerciales o marcas registradas de HDMI Licensing Administrator, Inc.

VESA es una marca registrada de Video Electronics Standards Association.

Apple es una marca comercial o una marca registrada de Apple, Inc. en Estados Unidos y otros países. Windows es una marca registrada o comercial de Microsoft Corporation en Estados Unidos y otros países. Linux es una marca registrada de Linus Torvalds en Estados Unidos y otros países.

El resto de las marcas comerciales pertenecen a sus respectivos propietarios.

Esta guía se distribuye en línea. Su reproducción solo se permite con fines de uso dentro de la institución en que se utiliza el producto. Para uso fuera de la institución, no se podrá reproducir, transmitir, almacenar en sistemas de recuperación ni traducir a otros idiomas ninguna parte de esta guía, salvo que Promethean Limited haya concedido previamente autorización a tales efectos.

El contenido de esta guía está protegido por las leyes de copyright. A pesar de haber puesto el máximo esmero en la preparación de esta guía, Promethean Limited no se hace responsable de errores u omisiones, ni de daños resultantes del uso de la información contenida en esta guía.

Seguridad

Una exposición prolongada a la luz azul puede dañar la vista. Asegúrese de hacer descansos con regularidad y de mirar a lo lejos para reducir la tensión ocular.

Conformidad

Estados Unidos de América

Este equipo se ha sometido a las pruebas pertinentes y cumple los límites establecidos para un dispositivo digital de la Clase B, según lo establecido en el apartado 15 de las normas de la FCC. Estos límites están destinados a proporcionar protección adecuada ante interferencias perjudiciales cuando el equipo se usa en entornos comerciales. Este equipo genera, usa y puede emitir energía

radioeléctrica. Respete las instrucciones pertinentes durante la instalación y utilización del equipo para evitar que se produzcan interferencias de radio perjudiciales. El uso de este equipo en zonas residenciales podría causar interferencias perjudiciales cuya corrección será enteramente responsabilidad del usuario.

No realice cambios ni modificaciones en este equipo.

Canadá

Este aparato digital de clase B cumple la norma canadiense ICES-003.

Cet appareil numérique de la classe B est conforme à la norme NMB-003 du Canada.

Europa

Nosotros, Promethean Limited, declaramos bajo nuestra única responsabilidad que los productos APD1-43, APD1-55, APD1-65, APD1-75 y APD1-86 cumplen los requisitos esenciales de las Directivas de la Unión Europea 2014/53/UE sobre equipos de radio (RED), 2014/30/UE sobre compatibilidad electromagnética, 2014/35/UE sobre baja tensión y 2011/65/UE sobre restricciones a la utilización de sustancias peligrosas en aparatos eléctricos y electrónicos. Para ver la declaración completa de conformidad, haga una búsqueda del número de modelo en <https://support.prometheanworld.com>.

ADVERTENCIA



APD1-43, APD1-55, APD1-65, APD1-75 y APD1-86 son productos de Clase B. En un entorno doméstico, estos productos pueden causar radiointerferencias, en cuyo caso el usuario tendrá que tomar las medidas apropiadas para corregirlas.

Reino Unido

Nosotros, Promethean Limited, declaramos bajo nuestra única responsabilidad que los productos APD1-43, APD1-55, APD1-65, APD1-75 y APD1-86 cumplen los siguientes requisitos esenciales del mercado UKCA: el reglamento de 2016 n.º 1091 sobre compatibilidad electromagnética, el reglamento de 2016 n.º 1101 sobre seguridad de equipos eléctricos, el reglamento de 2017 n.º 1206 sobre equipos radioeléctricos, el reglamento UK SI de 2016 n.º 1091, y los reglamentos sobre restricciones a la utilización de determinadas sustancias peligrosas en aparatos eléctricos y electrónicos de 2012, UK SI de 2012 n.º 3032.

ADVERTENCIA



APD1-43, APD1-55, APD1-65, APD1-75 y APD1-86 son productos de Clase B. En un entorno doméstico, estos productos pueden causar radiointerferencias, en cuyo caso el usuario tendrá que tomar las medidas apropiadas para corregirlas.

Residuos de aparatos eléctricos y electrónicos (RAEE)

Para obtener más información sobre cómo deshacerse de estos productos correctamente, póngase en contacto con su distribuidor de Promethean.



Declaración de diseño ECO

Después de 5 minutos de inactividad, aparece un mensaje en la pantalla de ActivPanel D-Series que dice que el producto entrará en modo de espera. Se muestra durante 10 segundos. Poco después de este mensaje, el ActivPanel D-Series entra en el modo de espera.

Consumo de energía nominal:

- APD1-43: 100-240 V ~ 2,0 A, 50/60 Hz
- APD1-55: 100-240 V ~ 3,0 A, 50/60 Hz
- APD1-65: 100-240 V ~ 3,2 A, 50/60 Hz
- APD1-75: 100-240 V ~ 3,9 A, 50/60 Hz
- APD1-86: 100-240 V ~ 4,7 A, 50/60 Hz

Tamaño	Número de modelo y versión	Revisión	Año de fabricación	Mes de fabricación	Semana de fabricación	Sede	Línea	Número de pedido	Número de serie de la unidad
65	D1	1	L	A	26	K	B	145	0001

MODEL NUMBER: APD1-65



65D11LA26KB1450001

Módulo Wi-Fi

Los modelos de ActivPanel D-Series: APD1-43, APD1-55, APD1-65, APD1-75 y APD1-86 tienen un módulo Wi-Fi incorporado. En la etiqueta de cumplimiento normativo se indican los detalles del módulo Wi-Fi.

Estados Unidos de América

N.º de modelo: APD1-43, APD1-55, APD1-65, APD1-75 y APD1-86

Este equipo se ha sometido a las pruebas pertinentes y cumple los límites establecidos para un dispositivo digital de la Clase B, según lo establecido en el apartado 15 de las normas de la FCC. Estos límites están destinados a proporcionar protección adecuada ante interferencias perjudiciales en instalaciones domésticas. Este equipo genera, usa y puede emitir energía radioeléctrica. Si no se instala y usa de acuerdo con las instrucciones, puede causar interferencias de radio. No obstante, no hay garantía de que no vayan a producirse interferencias en una instalación concreta. Si este equipo es el responsable de la presencia de interferencias en la recepción de radio o televisión (lo que puede verificarse apagando y encendiendo el equipo), se aconseja tomar una o varias de las medidas siguientes para intentar eliminar las interferencias:

- Cambie la orientación o la ubicación de la antena receptora.
- Aumente la separación entre el equipo y el receptor.
- Conecte el equipo a una toma de corriente perteneciente a un circuito diferente al que está conectado el receptor.
- Recorra a su distribuidor o a personal técnico especializado en radio y televisión.
- La realización de cualquier cambio o modificación no autorizado expresamente por la parte responsable de la conformidad podría anular los derechos del usuario para utilizar el equipo.

Este dispositivo cumple el apartado 15 de las normativas FCC. El funcionamiento está sujeto a las dos condiciones siguientes:

1. Este dispositivo no debe originar interferencias perjudiciales; y
2. Este dispositivo debe tolerar toda posible interferencia recibida, incluso cuando esta pudiera ser causa de funcionamiento indebido del dispositivo.

N.º de modelo	FCC-ID
APD1-43	BBP-WLPIN01
APD1-55	BBP-WLPIN01
APD1-65	BBP-WLPIN01
APD1-75	BBP-WLPIN01
APD1-86	BBP-WLPIN01

Canadá

Canada – Industry Canada (IC)

N.º de modelo: APD1-43, APD1-55, APD1-65, APD1-75 y APD1-86

Este dispositivo cumple la norma RSS 210 de Industry Canada.

El funcionamiento está sujeto a las dos condiciones siguientes:

1. este dispositivo no debe originar interferencias
2. este dispositivo debe tolerar toda posible interferencia recibida, incluso cuando esta pudiera ser causa de funcionamiento indebido del dispositivo.

Modèle no: APD1-43, APD1-55, APD1-65, APD1-75 & APD1-86

Cet appareil est conforme aux CNR exemptes de licence d'Industrie Canada. Son fonctionnement est soumis aux deux conditions suivantes:

1. Ce dispositif ne peut causer d'interférences; et
2. Ce dispositif doit accepter toute interférence, y compris les interférences qui peuvent causer un mauvais fonctionnement de l'appareil.

N.º de modelo	IC
APD1-43	144D-WLPIN01
APD1-55	144D-WLPIN01
APD1-65	144D-WLPIN01
APD1-75	144D-WLPIN01
APD1-86	144D-WLPIN01

Europa



APD1-43, APD1-55, APD1-65, APD1-75 y APD1-86

Tipo	Frecuencia (GHz)	Potencia máx. (dBm)							
BT-LE	2402 MHz - 2480 MHz	6,14							
BT-BR/EDR	2402 MHz - 2480 MHz	6,47							
	2402 MHz - 2480 MHz	17,7							
	5180 MHz - 5240 MHz	19,03							
Wi-Fi	5260 MHz - 5700 MHz	18,92	AT	BE	BG	CZ	DK	EE	FR
	5500 MHz - 5700 MHz	19,77	DE	IS	IE	IT	EL	ES	CY
	5745 MHz - 5825 MHz	13,90	LV	LI	LT	LU	HU	MT	NL
			NO	PL	PT	RO	SI	SK	TR
			FI	SE	CH	UK(NI)			

Reino Unido



APD1-43, APD1-55, APD1-65, APD1-75 y APD1-86

Tipo	Frecuencia (GHz)	Potencia máx. (dBm)							
BT-LE	2402 MHz - 2480 MHz	6,14							
BT-BR/EDR	2402 MHz - 2480 MHz	6,47							
	2402 MHz - 2480 MHz	17,7							
	5180 MHz - 5240 MHz	19,03							
Wi-Fi	5260 MHz - 5700 MHz	18,92	UK	UK(NI)					
	5500 MHz - 5700 MHz	19,77							
	5745 MHz - 5825 MHz	13,90							

APD1-43, APD1-55, APD1-65, APD1-75 y APD1-86 son solo para uso interno.



Estos dispositivos cumplen las especificaciones RF cuando se usan a 20 cm del cuerpo.



Cuando el puerto OPS de APD1-43 se carga con un módulo OPS, el conector USB-C de la parte posterior del panel solo puede suministrar 5 V, 15 W. Cuando no se carga ningún módulo OPS, este conector USB-C puede suministrar 5 V, 65 W.

Promethean Ltd, Promethean House, Lower Phillips Road, Blackburn, Lancashire, BB1 5TH, Reino Unido

Information om upphovsrätt

TP-3307-ML-V02 ©2025 Promethean Limited. Med ensamrätt.

Alla programvaror, resurser, drivrutiner och dokumentation som tillhandahålls i nedladdningen av Promethean ActivInspire är upphovsrättsskyddade Promethean Limited 2025. Promethean tillhandahåller en licens för installation och användning av Promethean ActivInspire-programvaran, inklusive alla resurser, drivrutiner och all dokumentation som ingår i nedladdningen. Licensavtalet innehåller information om villkoren för den här licensen.

Promethean äger ett antal varumärken i jurisdiktioner över hela världen. De Promethean-produkter som beskrivs i den här guiden innefattar delar som är skyddade av respektive lagar för patent, upphovsrätt, upphovsrätt för design, registrerad design och varumärken.



Termerna HDMI, HDMI High-Definition Multimedia Interface, HDMI Trade dress och HDMI-logotyperna är varumärken eller registrerade varumärken som tillhör HDMI Licensing Administrator, Inc.

VESA är ett registrerat varumärke som ägs av Video Electronics Standards Association.

Apple är ett varumärke eller ett registrerat varumärke som tillhör Apple Inc. i USA och andra länder. Windows är ett registrerat varumärke eller ett varumärke som tillhör Microsoft Corporation i USA och andra länder. Linux är ett registrerat varumärke eller ett varumärke som tillhör Linus Torvalds i USA och andra länder.

Alla andra varumärken tillhör respektive ägare.

Denna guide distribueras online. Den får endast kopieras och användas inom den organisation där produkten används. Vid extern användning får inga delar av guiden kopieras, överföras, lagras i maskinläsbar form eller översättas till något annat språk utan tillstånd från Promethean Limited.

Observera att innehållet i guiden skyddas av lagstadgad upphovsrätt. Vi har lagt ner stor möda när vi utarbetade den här guiden, men Promethean Limited kan inte ta på sig något ansvar för eventuella fel eller försummelse, eller för skador som kan uppstå i samband med tillämpning av informationen i guiden.

Säkerhet

Långvarig exponering för blått ljus kan skada synen. Se till att ta regelbundna pauser och titta ut i fjärran för att minska ansträngningen för ögonen.

Efterlevnad

USA

Enheten har testats och uppfyller kraven för digitala enheter av klass B i enlighet med paragraf 15 i FCC-reglerna. Reglerna har utformats för att ge ett fullgott skydd mot skadliga radiostörningar när enheten brukas i en kommersiell miljö. Enheten genererar, använder och utstrålar radioenergi och kan störa radiokommunikationer om den inte installeras och används i enlighet med

bruksanvisningen. Enhetsdrift i ett bostadsområde kan orsaka skadliga störningar där användaren är tvungen att åtgärda störningarna på egen bekostnad.

Ändra inte enheten på något sätt.

Kanada

Det här är en digital enhet av klass B som uppfyller kraven i den kanadensiska ICES-003.

Cet appareil numérique de la classe B est conforme à la norme NMB-003 du Canada.

Europa

Vi, Promethean Limited, försäkrar enligt vårt enskilda ansvar att APD1-43, APD1-55, APD1-65, APD1-75 och APD1-86 överensstämmer med de väsentliga kraven i EU-direktiven 2014/53/EU Radioutrustningsdirektivet (RED), 2014/30/EU Direktivet om elektromagnetisk kompatibilitet, 2014/35/EU Lågspänningsdirektivet och 2011/65/EU Begränsning av farliga ämnen i elektrisk och elektronisk utrustning. Den fullständiga försäkran om överensstämmelse för modellnumret finns på:

<https://support.prometheanworld.com>.



VARNING

APD1-43, APD1-55, APD1-65, APD1-75 och APD1-86 är Klass B-produkter. I hemmiljö kan de orsaka radiostörningar, varvid det kan krävas att användaren vidtar lämpliga åtgärder.

Storbritannien

Vi, Promethean Limited, försäkrar under eget ansvar att APD1-43, APD1-55, APD1-65, APD1-75 och APD1-86 överensstämmer med de väsentliga UKCA-kraven 2016 nr 1091 Elektromagnetisk kompatibilitet 2016, 2016 nr 1101 Elektrisk utrustning, säkerhet 2016, 2017 nr 1206 Radioutrustning 2017 och UK SI 2016 nr 1091, Begränsning av användningen av vissa farliga ämnen (RoHS) i elektriska och elektroniska föreskrifter 2012 – UK SI 2012 No:3032.



VARNING

APD1-43, APD1-55, APD1-65, APD1-75 och APD1-86 är Klass B-produkter. I en hushållsmiljö kan de orsaka radiostörningar. Om så är fallet kan användaren behöva vidta adekvata åtgärder.

Elektronikskrot

Ta kontakt med närmaste återförsäljare av Promethean för mer information om hur produkterna ska kasseras.



Ekodesignuttalande

Efter 5 minuters inaktivitet visas ett meddelande på ActivPanel D-Series-skärmen som säger att produkten kommer att försättas i viloläge. Detta visas i 10 sekunder. Strax efter att detta meddelande försvinner går ActivPanel D-Series in i viloläge.

Nominell effektförbrukning:

- APD1-43: 100–240 V ~ 2.0 A, 50/60 Hz
- APD1-55: 100–240 V ~ 3,0 A, 50/60 Hz
- APD1-65: 100–240 V ~ 3.2 A, 50/60 Hz

- APD1-75: 100–240 V ~ 3.9 A, 50/60 Hz
- APD1-86: 100–240 V ~ 4.7 A, 50/60 Hz

Storlek	Modell- och versions- nummer	Revision	Tillverknings- år	Tillverknings- månad	Tillverknings- vecka	Plats	Linje	Beställnings- nummer	Enhetens serienummer
65	D1	1	L	A	26	K	B	145	0001

MODEL NUMBER: APD1-65



65D11LA26KB1450001

Wifi-modul

ActivPanel D-Series-modeller: APD1-43, APD1-55, APD1-65, APD1-75 och APD1-86 har en inbyggd wifi-modul. Se efterlevnadsetiketten för information om den inbyggda Wi-Fi-modulen.

USA

Modellnummer: APD1-43, APD1-55, APD1-65, APD1-75 och APD1-86

Enheten har testats och uppfyller kraven för digitala enheter av klass B i enlighet med paragraf 15 i FCC-reglerna. Reglerna har utformats för att ge ett fullgott skydd mot skadliga radiostörningar i privatbostäder. Enheten genererar, använder och kan stråla ut radiofrekvensenergi. Om den inte installeras och används i enlighet med instruktionerna kan det leda till skadlig störning av radiokommunikationer. Oberoende av hur enheten installeras finns det dock ingen garanti för att radiostörningar inte kommer att inträffa. Om utrustningen orsakar skadliga radio- eller tv-störningar (vilket kan fastslås om du aktiverar och inaktiverar den) bör användaren försöka åtgärda störningarna genom att:

- Ändra riktning på eller flytta mottagarantennen.
- Öka avståndet mellan enheten och mottagaren.
- Anslut enheten till ett vägguttag som är anslutet till en annan strömkrets än det uttag mottagaren är kopplad till.
- Ta kontakt med återförsäljaren eller en fackman (radio-/tv-tekniker).
- Alla ändringar som inte uttryckligen godkänts av den part som är ansvarig för efterlevnad kan leda till att användarens rätt att bruka enheten upphör.

Enheten uppfyller paragraf 15 i FCC-reglerna. Användning får ske under följande två förutsättningar:

1. Enheten orsakar inte skadliga störningar; och
2. Enheten måste acceptera eventuella störningar, däribland störningar som påverkar dess funktion.

Modellnummer	FCC-ID
APD1-43	BBP-WLPIN01
APD1-55	BBP-WLPIN01
APD1-65	BBP-WLPIN01
APD1-75	BBP-WLPIN01
APD1-86	BBP-WLPIN01

Kanada

Kanada – Industry Canada (IC)

Modellnummer: APD1-43, APD1-55, APD1-65, APD1-75 och APD1-86

Enheten uppfyller RSS 210 utfärdad av Industry Canada.

Användning får ske under följande två förutsättningar:

1. enheten får inte orsaka störningar
2. denna enhet måste acceptera eventuella störningar, däribland störningar som påverkar dess funktion.

Modèle no: APD1-43, APD1-55, APD1-65, APD1-75 & APD1-86

Cet appareil est conforme aux CNR exemptes de licence d'Industrie Canada. Son fonctionnement est soumis aux deux conditions suivantes:

1. Ce dispositif ne peut causer d'interférences; et
2. Ce dispositif doit accepter toute interférence, y compris les interférences qui peuvent causer un mauvais fonctionnement de l'appareil.

Modellnummer	IC
APD1-43	144D-WLPIN01
APD1-55	144D-WLPIN01
APD1-65	144D-WLPIN01
APD1-75	144D-WLPIN01
APD1-86	144D-WLPIN01

Europa



APD1-43, APD1-55, APD1-65, APD1-75 och APD1-86

Typ	Frekvens (GHz)	Maximal effekt (dBm)							
BT-LE	2 402 MHz – 2 480 MHz	6,14							
BT-BR/EDR	2 402 MHz – 2 480 MHz	6,47							
	2 402 MHz – 2 480 MHz	17,7							
	5 180 MHz – 5 240 MHz	19,03							
Wifi	5 260 MHz – 5 700 MHz	18,92	AT	BE	BG	CZ	DK	EE	FR
	5 500 MHz – 5 700 MHz	19,77	DE	IS	IE	IT	EL	ES	CY
	5 745 MHz – 5 825 MHz	13,90	LV	LI	LT	LU	HU	MT	NL
			NO	PL	PT	RO	SI	SK	TR
			FI	SE	CH	UK(NI)			

Storbritannien

UK CA

APD1-43, APD1-55, APD1-65, APD1-75 och APD1-86

Typ	Frekvens (GHz)	Maximal effekt (dBm)						
BT-LE	2 402 MHz – 2 480 MHz	6,14						
BT-BR/EDR	2 402 MHz – 2 480 MHz	6,47						
	2 402 MHz – 2 480 MHz	17,7						
	5 180 MHz – 5 240 MHz	19,03						
Wifi	5 260 MHz – 5 700 MHz	18,92	UK	UK(NI)				
	5 500 MHz – 5 700 MHz	19,77						
	5 745 MHz – 5 825 MHz	13,90						

APD1-43, APD1-55, APD1-65, APD1-75 och APD1-86 är endast för internt bruk.



Dessa enheter möter kraven i RF-specifikationerna när enheten används 20 cm från din kropp.



När APD1-43-OPS-porten är laddad med en OPS-modul kan USB-C-anslutningen på panelens baksida endast leverera 5 V, 15 W. När ingen OPS-modul är laddad kan denna USB-C-anslutning leverera 5 V, 65 W.

Promethean Ltd, Promethean House, Lower Phillips Road, Blackburn, Lancashire, BB1 5TH, Storbritannien

TH ภาษาไทย

ข้อมูลลิขสิทธิ์

TP-3307-ML-V02 ©2025 Promethean Limited สงวนลิขสิทธิ์

ซอฟต์แวร์ ทรัพยากร ไดรเวอร์และเอกสารทั้งหมดที่มีให้ดาวน์โหลดสำหรับ Promethean ActivInspire เป็นลิขสิทธิ์ของ Promethean Limited 2025 Promethean ได้มอบใบอนุญาตสำหรับการติดตั้งและใช้งานซอฟต์แวร์ Promethean ActivInspire ซึ่งรวมถึงทรัพยากร ไดรเวอร์และเอกสารต่าง ๆ ที่มีให้ดาวน์โหลด โปรดดูข้อมูลเกี่ยวกับข้อกำหนดและเงื่อนไขของใบอนุญาตให้ใช้งานนี้ในข้อตกลงการอนุญาตให้ใช้งาน

Promethean เป็นเจ้าของเครื่องหมายการค้าจำนวนมากในเขตอำนาจศาลหลายแห่งทั่วโลก ผลิตภัณฑ์ของ Promethean ที่ได้รับการบันทึกไว้ในคู่มือฉบับนี้ประกอบด้วยส่วนต่าง ๆ ที่ได้รับการคุ้มครองภายใต้สิทธิบัตรที่เกี่ยวข้อง ลิขสิทธิ์ ลิขสิทธิ์การออกแบบ การออกแบบที่จดทะเบียนและกฎหมายเครื่องหมายการค้า



คำว่า HDMI, HDMI High-Definition Multimedia Interface, HDMI Trade dress และโลโก้HDMI เป็นเครื่องหมายการค้าหรือเครื่องหมายการค้าจดทะเบียนของ HDMI Licensing Administrator, Inc.

VESA เป็นเครื่องหมายจดทะเบียนของสมาคมมาตรฐานวิดีโออิเล็กทรอนิกส์

Apple เป็นเครื่องหมายการค้าจดทะเบียนหรือเครื่องหมายการค้าของ Apple, Inc. ในสหรัฐอเมริกาและประเทศอื่นๆ Windows เป็นเครื่องหมายการค้าจดทะเบียนหรือเครื่องหมายการค้าของ Microsoft Corporation ในประเทศสหรัฐอเมริกาและประเทศอื่นๆ Linux เป็นเครื่องหมายการค้าจดทะเบียนหรือเครื่องหมายการค้าของ Linus Torvalds ในประเทศสหรัฐอเมริกาและประเทศอื่นๆ

เครื่องหมายการค้าอื่นทั้งหมดเป็นทรัพย์สินของเจ้าของที่เกี่ยวข้อง

คู่มือนี้เผยแพร่ทางออนไลน์ สามารถทำซ้ำได้เฉพาะสำหรับใช้ภายในสถาบันที่ใช้ผลิตภัณฑ์เท่านั้น ในการใช้งานภายนอกองค์กรของคุณ ห้ามทำซ้ำ ส่งต่อ จัดเก็บในระบบที่เรียกใช้ได้ หรือแปลเป็นภาษาอื่น ๆ สำหรับเนื้อหาส่วนใดส่วนหนึ่งของคู่มือนี้ โดยไม่ได้รับอนุญาตเป็นการล่วงหน้าจาก Promethean Limited

โปรดทราบว่า เนื้อหาในคู่มือฉบับนี้ได้รับการคุ้มครองภายใต้กฎหมายลิขสิทธิ์ แม้ว่าคู่มือฉบับนี้ได้รับการเก็บรวบรวมมาเป็นอย่างดีแล้วก็ตาม Promethean Limited จะไม่รับผิดชอบต่อข้อผิดพลาด หรือการละเว้น หรือความเสียหายที่เกิดจากการใช้ข้อมูลที่มีอยู่ในคู่มือนี้

ความปลอดภัย

การรับแสงสีน้ำเงินเป็นเวลานานอาจทำให้สายตาของคุณเสียหายได้ ตรวจสอบให้แน่ใจว่าคุณหยุดพักเป็นประจำและมองเข้าไปในระยะไกลเพื่อช่วยคลายการปวดตา

การปฏิบัติตามข้อกำหนด

สหรัฐอเมริกา

อุปกรณ์นี้ได้รับการทดสอบและพบว่าปฏิบัติตามข้อกำหนดต่าง ๆ สำหรับอุปกรณ์ดิจิทัล Class B และสอดคล้องกับหมวดที่ 15 ของกฎ FCC ข้อกำหนดเหล่านี้ได้รับการออกแบบมาเพื่อให้การปกป้องที่เหมาะสมจากสัญญาณรบกวนที่เป็นอันตราย เมื่อมีการใช้งานอุปกรณ์ในสภาพแวดล้อมในเชิงพาณิชย์ อุปกรณ์นี้สร้าง ใช้และสามารถกระจายพลังงานคลื่นวิทยุ และหากไม่ติดตั้งและใช้งานตามคู่มือการใช้งานอาจส่งผลให้เกิดสัญญาณรบกวนที่เป็นอันตรายต่อการติดต่อสื่อสารทางวิทยุได้ การใช้งานอุปกรณ์นี้ในบริเวณที่อยู่อาศัยอาจส่งผลให้เกิดสัญญาณรบกวนที่เป็นอันตรายซึ่งในกรณีนี้ผู้ใช้จะต้องแก้ไขสัญญาณรบกวนดังกล่าว โดยปรับทิศทางเสาอากาศให้ชี้ไปยังทิศทางอื่น

ห้ามเปลี่ยนแปลงหรือดัดแปลงอุปกรณ์ไม่ว่าในลักษณะใด ๆ

แคนาดา

อุปกรณ์ดิจิทัล Class B นี้สอดคล้องกับข้อกำหนด ICES-003 ของแคนาดา

Cet appareil numérique de la classe B est conforme à la norme NMB-003 du Canada.

ยุโรป

เรา บริษัท Promethean Limited ขอประกาศภายใต้ความรับผิดชอบของเราว่า APD1-43, APD1-55, APD1-65, APD1-75 และ APD1-86 สอดคล้องกับข้อกำหนดที่จำเป็นของ European Union Directives 2014/53/EU, Radio Equipment Directive (RED), 2014/30/EU Electromagnetic Compatibility Directive, 2014/35/EU Low Voltage Directive และ 2011/65/EU ข้อกำหนดของสารที่เป็นอันตรายในอุปกรณ์ไฟฟ้าและอิเล็กทรอนิกส์. คุณสามารถค้นหาค่าประกาศฉบับเต็มเรื่องความสอดคล้องได้ด้วยการค้นหาหมายเลขรุ่นที่

<https://support.prometheanworld.com>

คำเตือน



APD1-43, APD1-55, APD1-65, APD1-75 และ APD1-86 เป็นผลิตภัณฑ์ในคลาส B สภาพแวดล้อมภายในประเทศอาจทำให้เกิดสัญญาณรบกวนจากคลื่นวิทยุ ซึ่งในกรณีนี้ผู้ใช้จะต้องใช้มาตรการอย่างเพียงพอในการรับสัญญาณ.

สหราชอาณาจักร

เรา Promethean Limited ขอประกาศภายใต้ความรับผิดชอบแต่เพียงผู้เดียวว่า APD1-43, APD1-55, APD1-65, APD1-75 และ APD1-86 เป็นไปตามข้อกำหนดที่สำคัญของ UKCA ปี 2016 หมายเลข: 1091 ข้อมบังคับว่าด้วยความเข้ากันได้ทางแม่เหล็กไฟฟ้า ปี 2016, ปี 2016 หมายเลข: 1101 ข้อมบังคับว่าด้วยความปลอดภัยของอุปกรณ์ไฟฟ้า ปี 2016, ปี 2017 หมายเลข: 1206 ข้อมบังคับว่าด้วยอุปกรณ์วิทยุ ปี 2017 และ UK SI ปี 2016 หมายเลข: 1091 RoHS การจำกัดการใช้สารอันตรายบางชนิดในข้อมบังคับว่าด้วยไฟฟ้าและอิเล็กทรอนิกส์ ปี 2012 – UK SI ปี 2012 หมายเลข: 3032

คำเตือน



APD1-43, APD1-55, APD1-65, APD1-75 และ APD1-86 เป็นผลิตภัณฑ์ในคลาส B สภาพแวดล้อมภายในประเทศอาจทำให้เกิดสัญญาณรบกวนจากคลื่นวิทยุ ซึ่งในกรณีนี้ผู้ใช้จะต้องใช้มาตรการอย่างเพียงพอในการรับสัญญาณ

ระเบียบว่าด้วยการจัดการของเสียจากเครื่องใช้ไฟฟ้าและอุปกรณ์อิเล็กทรอนิกส์ (WEEE)

โปรดติดต่อตัวแทนจำหน่าย Promethean ของคุณเพื่อให้ได้ข้อมูลเพิ่มเติมเกี่ยวกับการกำจัดผลิตภัณฑ์เหล่านี้ได้อย่างถูกต้อง



ประกาศ Ecodesign

หลังจากไม่มีการใช้งาน 5 นาที ข้อความจะปรากฏบนหน้าจอ ActivPanel D-Series เพื่อระบุว่าผลิตภัณฑ์จะเข้าสู่โหมดสแตนด์บาย ซึ่งจะแสดงเป็นเวลา 10 วินาที ไม่นานหลังจากที่ข้อความนี้หายไป ActivPanel D-Series จะเข้าสู่โหมดสแตนด์บาย

อัตราการใช้พลังงานที่กำหนด:

- APD1-43: 100-240 V ~ 2.0 A, 50/60 Hz
- APD1-55: 100-240 V ~ 3.0 A, 50/60 Hz
- APD1-65: 100-240 V ~ 3.2 A, 50/60 Hz
- APD1-75: 100-240 V ~ 3.9 A, 50/60 Hz
- APD1-86: 100-240 V ~ 4.7 A, 50/60 Hz

ขนาด	หมายเลขรุ่นและ- เวอร์ชัน	การแก้ไข	ปีที่ผลิต	เดือนที่ผลิต	สัปดาห์ที่ผลิต	ไซค์	เส้น	หมายเลขคำสั่งซื้อ	หมายเลขซีเรียล- ของหน่วย
65	D1	1	L	A	26	K	B	145	0001

MODEL NUMBER: APD1-65



65D11LA26KB1450001

โมดูล Wi-Fi

ActivPanel D-Series รุ่น: APD1-43, APD1-55, APD1-65, APD1-75 และ APD1-86 รวมเข้าด้วยกันกับโมดูล Wi-Fi ดูป้ายกำกับการปฏิบัติตามข้อกำหนดเพื่อดูรายละเอียดของโมดูล Wi-Fi ที่ติดตั้งไว้

สหรัฐอเมริกา

หมายเลขรุ่น: APD1-43, APD1-55, APD1-65, APD1-75 & APD1-86

อุปกรณ์นี้ได้รับการทดสอบและพบว่าปฏิบัติตามข้อกำหนดต่าง ๆ สำหรับอุปกรณ์ดิจิทัล Class B และสอดคล้องกับหมวดที่ 15 ของกฎ FCC ข้อจำกัดเหล่านี้ได้รับการออกแบบมาเพื่อให้การปกป้องที่เหมาะสมจากสัญญาณรบกวนที่เป็นอันตราย เมื่อมีการติดตั้งภายในที่พักอาศัย อุปกรณ์นี้สร้าง ใช้และสามารถกระจายพลังงานคลื่นวิทยุออกมาได้ หากไม่ติดตั้งและใช้งานตามคู่มือการใช้งานอาจส่งผลให้เกิดสัญญาณรบกวนที่เป็นอันตรายต่อการติดต่อสื่อสารทางวิทยุได้ อย่างไรก็ตาม ไม่ขอรับรองว่าสัญญาณรบกวนนี้จะไม่เกิดขึ้นในการติดตั้งในลักษณะเฉพาะ หากอุปกรณ์นี้ส่งผลให้เกิดสัญญาณรบกวนที่เป็นอันตรายต่อการรับสัญญาณวิทยุและโทรทัศน์ ซึ่งสามารถตรวจสอบได้จากการปิดเปิดอุปกรณ์ ขอแนะนำให้ผู้ใช้อย่างน้อยใช้สัญญาณรบกวนนี้โดยใช้มาตรการต่อไปนี้:

- ปรับทิศทางหรือย้ายตำแหน่งเสาอากาศรับสัญญาณ.
- เพิ่มระยะห่างระหว่างวางอุปกรณ์และเครื่องรับสัญญาณ
- เสียบปลั๊กอุปกรณ์เข้ากับแหล่งจ่ายไฟในวงจรไฟฟ้าอื่นที่ไม่ใช่แหล่งจ่ายไฟเดียวกันกับเครื่องรับสัญญาณ
- ปรึกษาตัวแทนจำหน่ายหรือช่างเทคนิคที่มีประสบการณ์ด้านวิทยุ/โทรทัศน์ เพื่อรับความช่วยเหลือ
- การเปลี่ยนแปลงหรือการดัดแปลงไม่ว่าในลักษณะใด ๆ ที่ไม่ได้รับรองไว้โดยผู้ผลิตอาจส่งผลให้ผู้ใช้สูญเสียสิทธิ์ในการใช้งานอุปกรณ์นี้.

อุปกรณ์นี้เป็นไปตามหมวดที่ 15 ของกฎ FCC การใช้งานอุปกรณ์นี้อยู่ภายใต้เงื่อนไขสองประการต่อไปนี้:

1. อุปกรณ์นี้ต้องไม่ส่งผลให้เกิดสัญญาณรบกวนที่เป็นอันตราย และ
2. อุปกรณ์นี้ต้องยอมรับสัญญาณรบกวนต่างๆ รวมถึงสัญญาณรบกวนที่อาจทำให้เกิดการทำงานที่ไม่พึงประสงค์

หมายเลขรุ่น	FCC-ID
APD1-43	BBP-WLPIN01
APD1-55	BBP-WLPIN01
APD1-65	BBP-WLPIN01
APD1-75	BBP-WLPIN01
APD1-86	BBP-WLPIN01

แคนาดา

แคนาดา – Industry Canada (IC)

หมายเลขรุ่น: APD1-43, APD1-55, APD1-65, APD1-75 & APD1-86

อุปกรณ์นี้สอดคล้องตามข้อกำหนด RSS 210 ของ Industry Canada

การใช้งานอุปกรณ์นี้อยู่ภายใต้เงื่อนไขสองประการต่อไปนี้:

1. อุปกรณ์นี้ต้องไม่ส่งผลให้เกิดสัญญาณรบกวน
2. อุปกรณ์ต้องยอมรับสัญญาณรบกวนต่าง ๆ รวมถึงสัญญาณรบกวนที่อาจทำให้อุปกรณ์นี้เกิดการดำเนินงานที่ไม่พึงประสงค์

Modèle no: APD1-43, APD1-55, APD1-65, APD1-75 & APD1-86

Cet appareil est conforme aux CNR exemptes de licence d'Industrie Canada. Son fonctionnement est soumis aux deux conditions suivantes:

1. Ce dispositif ne peut causer d'interférences; et
2. Ce dispositif doit accepter toute interférence, y compris les interférences qui peuvent causer un mauvais fonctionnement de l'appareil.

หมายเลขรุ่น	IC
APD1-43	144D-WLPIN01
APD1-55	144D-WLPIN01
APD1-65	144D-WLPIN01
APD1-75	144D-WLPIN01
APD1-86	144D-WLPIN01

ยุโรป



APD1-43, APD1-55, APD1-65, APD1-75 & APD1-86

ชนิด	ความถี่ (GHz)	กำลังไฟสูงสุด (dBm)							
BT-LE	2402 MHz - 2480 MHz	6.14							
BT-BR/EDR	2402 MHz - 2480 MHz	6.47							
	2402 MHz - 2480 MHz	17.7	AT	BE	BG	CZ	DK	EE	FR
	5180 MHz - 5240 MHz	19.03	DE	IS	IE	IT	EL	ES	CY
Wi-Fi	5260 MHz - 5700 MHz	18.92	LV	LI	LT	LU	HU	MT	NL
	5500 MHz - 5700 MHz	19.77	NO	PL	PT	RO	SI	SK	TR
	5745 MHz - 5825 MHz	13.90	FI	SE	CH	UK(NI)			

สหราชอาณาจักร

UK CA

APD1-43, APD1-55, APD1-65, APD1-75 & APD1-86

ชนิด	ความถี่ (GHz)	กำลังไฟสูงสุด (dBm)						
BT-LE	2402 MHz - 2480 MHz	6.14						
BT-BR/EDR	2402 MHz - 2480 MHz	6.47						
	2402 MHz - 2480 MHz	17.7						
	5180 MHz - 5240 MHz	19.03						
Wi-Fi	5260 MHz - 5700 MHz	18.92	UK	UK(NI)				
	5500 MHz - 5700 MHz	19.77						
	5745 MHz - 5825 MHz	13.90						

APD1-43, APD1-55, APD1-65, APD1-75 & APD1-86 มีไว้สำหรับใช้ภายในเท่านั้น



อุปกรณ์เป็นไปตามข้อกำหนดของคลื่นความถี่วิทยุเมื่อใช้อุปกรณ์ห่างจากร่างกายของคุณ 20 ซม



เมื่อพอร์ต OPS APD1-43 มีโมดูล OPS อยู่ ขั้วต่อ USB-C ที่ด้านหลังของแผงสามารถจ่ายไฟได้เพียง 5 V, 15 W เท่านั้น เมื่อไม่มีการโหลดโมดูล OPS ขั้วต่อ USB-C นี้สามารถจ่ายไฟได้ 5 V, 65 W

Promethean Ltd, Promethean House, Lower Phillips Road, Blackburn, Lancashire, BB1 5TH, United Kingdom

TR Türkçe

Telif hakkı bilgileri

TP-3307-ML-V02 ©2025 Promethean Limited. Tüm hakları saklıdır.

Promethean ActivInspire indirmesinde sağlanan tüm yazılım, kaynak, sürücü ve belgelerin telif hakkı Promethean Limited 2025 şirketine aittir. Promethean, indirme sırasında sağlanan kaynaklar, sürücüler ve belgeler de dahil olmak üzere Promethean ActivInspire yazılımını kurmak ve kullanmak için bir lisans verir. Bu lisansın hüküm ve koşulları hakkında bilgi edinmek için lisans sözleşmesine bakınız.

Promethean dünyanın farklı bölgelerinde çok sayıda markaya sahiptir. Bu kılavuzda belgelenen Promethean ürünleri, ilgili patentleri, telif hakları, tasarım telif hakları, tescilli tasarım ve ticari marka kanunları kapsamında korunan hususları içermektedir.



HDMI, HDMI Yüksek Çözünürlüklü Multimedya Ara Yüzü terimleri, HDMI Ticari takdim şekli ve HDMI Logoları HDMI Licensing Administrator, Inc.'nin ticari markaları veya tescilli ticari markalarıdır.

VESA, Video Elektronik Standartları Birliği'nin tescilli bir markasıdır.

Apple, Apple Inc.'in tescilli ticari markası veya ticari markasıdır. Amerika Birleşik Devletleri ve diğer ülkelerde. Windows, Amerika Birleşik Devletleri ve diğer ülkelerde Microsoft Corporation'ın tescilli ticari markası veya ticari markasıdır. Linux, Amerika Birleşik Devletleri ve diğer ülkelerde Linus Torvalds'in tescilli ticari markasıdır.

Diğer tüm ticari markalar ilgili sahiplerinin mülkiyetindedir.

Bu kılavuz çevrimiçi olarak dağıtılır. Yalnızca, ürünün kullanıldığı kurum içinde kullanılmak üzere çoğaltılabilir. Promethean Limited'in önceden izni olmaksızın, bu kılavuzun hiçbir bölümü kurumunuzun dışında kullanılmak üzere çoğaltılamaz, iletilemez, bir geri erişim sisteminde saklanamaz veya başka bir dile çevrilemez.

Lütfen bu kılavuzdaki içeriğin telif hakkı yasası dahilinde korunduğunu unutmayın. Bu kılavuzun derlenmesinde her türlü özen gösterilmiş olsa da bu kılavuzda yer alan bilgilerin kullanılmasından kaynaklanan hatalar, eksiklikler veya hasarlar konusunda Promethean Limited hiçbir sorumluluk kabul etmemektedir.

Güvenlik

Mavi ışığa uzun süre maruz kalmak görme duyunuza zarar verebilir. Göz yorgunluğunu azaltmak için düzenli molalar verdiğinizden ve uzağa baktığınızdan emin olun.

Uyumluluk

Amerika Birleşik Devletleri

Bu ekipman test edilmiş ve FCC Kurallarının 15. bölümüne göre B Sınıfı dijital cihazların sınırlarına uygun olduğu tespit edilmiştir. Bu sınırlar, ekipman ticari bir ortamda çalıştırıldığında zararlı parazitlere karşı uygun koruma sağlamak üzere tasarlanmıştır. Bu ekipman, radyo frekansı enerjisi üretir, kullanır ve yayabilir; talimat kılavuzuna uygun olarak kurulmaz ve kullanılmazsa, radyo

iletişiminde zararlı parazite neden olabilir. Bu ekipmanın konut alanında çalıştırılması, zararlı parazite neden olabilir ve bu durumda kullanıcının paraziti kendisinin düzeltmesi gerekir.

Ekipman üzerinde değişiklik veya modifikasyon yapmayın.

Kanada

Bu B Sınıfı dijital cihaz, Kanada ICES-003 ile uyumludur.

Cet appareil numérique de la classe B est conforme à la norme NMB-003 du Canada.

Avrupa

Promethean Limited olarak ve yalnızca kendi sorumluluğumuzda olmak üzere APD1-43, APD1-55, APD1-65, APD1-75 ve APD1-86 adlı ürünün şu Avrupa Birliği Yönergelerine uygun olduğunu beyan ederiz: 2014/53/EU Radyo Ekipmanları Yönergesi (RED), 2014/30/EU Elektromanyetik Uyumluluk Yönergesi, 2014/35/EU Düşük Voltaj Yönergesi ve 2011/65/EU Elektrik ve Elektronik Ekipmanlardaki Tehlikeli Madde Kısıtlamaları. Tam Uygunluk Beyanı, support.prometheanworld.com adresinde model adı aratılarak bulunabilir.



UYARI

APD1-43, APD1-55, APD1-65, APD1-75 ve APD1-86 B Sınıfı ürünlerdir. Ev ortamında bu ürün radyo parazitlerine neden olabilir ve bu durumda kullanıcının uygun önlemleri alması gerekebilir.

Birleşik Krallık

Promethean Limited olarak, APD1-43, APD1-55, APD1-65, APD1-75 ve APD1-86 ürününün 2016 No:1091 Elektromanyetik Uyumluluk Yönetmeliği 2016, 2016 No:1101 Elektrikli Ekipman Güvenliği Yönetmeliği 2016, 2017 No:1206 Radyo Ekipmanı Yönetmeliği 2017 ve UK SI 2016 No:1091, RoHS Elektrik ve Elektronik Yönetmeliklerinde Bazı Tehlikeli Maddelerin Kullanımının Kısıtlanması 2012 - UK SI 2012 No:3032 temel UKCA gerekliliklerine uygun olduğunu kendi sorumluluğumuz altında beyan ederiz.



UYARI

APD1-43, APD1-55, APD1-65, APD1-75 ve APD1-86 B Sınıfı ürünlerdir. Ev ortamında bu ürün radyo parazitlerine neden olabilir ve bu durumda kullanıcının uygun önlemleri alması gerekebilir.

Atık Elektrikli ve Elektronik Ekipman (WEEE)

Bu ürünlerin doğru şekilde imha edilmesiyle ilgili bilgi için, lütfen Promethean satıcınızla iletişim kurun.



ECO tasarım bildirimi

5 dakika işlem yapılmadığında, ActivPanel D-Series ekranında ürünün bekleme moduna gireceğini belirten bir mesaj görünür. Bu, 10 saniye boyunca görüntülenir. Bu mesaj kaybolduktan kısa bir süre sonra, ActivPanel D-Series bekleme moduna geçer.

Nominal güç tüketimi:

- APD1-43: 100-240 V ~ 2.0 A, 50/60 Hz
- APD1-55: 100-240 V ~ 3.0 A, 50/60 Hz
- APD1-65: 100-240 V ~ 3.2 A, 50/60 Hz

- APD1-75: 100-240 V ~ 3.9 A, 50/60 Hz
- APD1-86: 100-240 V ~ 4.7 A, 50/60 Hz

Boyut	Model ve sürüm numarası	Revizyon	Üretim yılı	Üretildiği ay	Üretildiği hafta	Site	Hat	Sipariş numarası	Birim seri numarası
65	D1	1	L	A	26	K	B	145	0001



Wi-Fi modülü

ActivPanel D-Series modeller: APD1-43, APD1-55, APD1-65, APD1-75 ve APD1-86 Wi-Fi modülü içerir. Donatılan Wi-Fi modülünün uyum etiketi ayrıntılarına bakın.

Amerika Birleşik Devletleri

Model numarası: APD1-43, APD1-55, APD1-65, APD1-75 ve APD1-86

Bu ekipman test edilmiş olup ekipmanın FCC Kurallarının 15. Bölümüne uygun olarak Sınıf B dijital cihaz sınırlamalarına uyduğu tespit edilmiştir. Bu limitler, konutlarda yapılan kurulumlarda zararlı parazite karşı uygun koruma sağlamak üzere tasarlanmıştır. Bu ekipman, radyo frekansı enerjisi üretir, kullanır ve yayabilir. Talimatlara uygun bir şekilde kurulmadığı takdirde radyo iletişimlerinde zararlı parazite neden olabilir. Ancak parazitin özel bir kurulumda olmayacağına da garantisi yoktur. Ekipmanı kapatıp açarak belirlenebilecek olan ekipmanın radyo veya televizyon sinyaline zararlı parazite neden olması durumunda kullanıcı, aşağıdaki ölçümlerin birini veya daha fazlasını yaparak paraziti gidermeye çalışma konusunda teşvik edilir:

- Alıcı antenin yönünü veya yerini değiştirme.
- Ekipman ve alıcı arasındaki mesafeyi artırma.
- Ekipmanı alıcının bağlı olduğu devre haricinde bir çıkışa bağlama.
- Yardım için bayiye veya deneyimli bir radyo/televizyon teknisyenine danışma.
- Uyumdan sorumlu tarafın açıkça onaylanmadığı herhangi bir değişiklik veya modifikasyon, kullanıcının cihazı çalıştırma yetkisini geçersiz kılabılır.

Bu cihaz, FCC kurallarının 15. bölümüne uygundur. İşletim, aşağıdaki iki koşula tabidir:

1. Bu cihaz zararlı parazite neden olmayabilir; ve
2. Bu cihaz, istenmeyen işleme neden olabilen parazitin dahil olduğu herhangi bir paraziti kabul etmelidir.

Model Numarası	FCC-ID
APD1-43	BBP-WLPIN01
APD1-55	BBP-WLPIN01
APD1-65	BBP-WLPIN01
APD1-75	BBP-WLPIN01
APD1-86	BBP-WLPIN01

Kanada

Kanada – Industry Canada (IC)

Model numarası: APD1-43, APD1-55, APD1-65, APD1-75 ve APD1-86

Bu cihaz Industry Canada'nın RSS 210'u ile uyumludur.

İşletim, aşağıdaki iki koşula tabidir:

1. bu cihaz parazite neden olmayabilir
2. bu cihaz, cihazın istenmeyen işletimine neden olabilen parazit de dahil herhangi bir paraziti kabul etmelidir.

Modèle no: APD1-43, APD1-55, APD1-65, APD1-75 & APD1-86

Cet appareil est conforme aux CNR exemptes de licence d'Industrie Canada. Son fonctionnement est soumis aux deux conditions suivantes:

1. Ce dispositif ne peut causer d'interférences; et
2. Ce dispositif doit accepter toute interférence, y compris les interférences qui peuvent causer un mauvais fonctionnement de l'appareil.

Model Numarası	IC
APD1-43	144D-WLPIN01
APD1-55	144D-WLPIN01
APD1-65	144D-WLPIN01
APD1-75	144D-WLPIN01
APD1-86	144D-WLPIN01

Avrupa



APD1-43, APD1-55, APD1-65, APD1-75 ve APD1-86

Tür	Frekans (GHz)	Maksimum güç (dBm)
BT-LE	2402 MHz - 2480 MHz	6,14
BT-BR/EDR	2402 MHz - 2480 MHz	6,47
	2402 MHz - 2480 MHz	17,7
	5180 MHz - 5240 MHz	19,03
Wi-Fi	5260 MHz - 5700 MHz	18,92
	5500 MHz - 5700 MHz	19,77
	5745 MHz - 5825 MHz	13,90



AT	BE	BG	CZ	DK	EE	FR
DE	IS	IE	IT	EL	ES	CY
LV	LI	LT	LU	HU	MT	NL
NO	PL	PT	RO	SI	SK	TR
FI	SE	CH	UK(NI)			

Birleşik Krallık

UK CA

APD1-43, APD1-55, APD1-65, APD1-75 ve APD1-86

Tür	Frekans (GHz)	Maksimum güç (dBm)
BT-LE	2402 MHz - 2480 MHz	6,14
BT-BR/EDR	2402 MHz - 2480 MHz	6,47
	2402 MHz - 2480 MHz	17,7
	5180 MHz - 5240 MHz	19,03
Wi-Fi	5260 MHz - 5700 MHz	18,92
	5500 MHz - 5700 MHz	19,77
	5745 MHz - 5825 MHz	13,90



UK	UK(NI)				
----	--------	--	--	--	--

APD1-43, APD1-55, APD1-65, APD1-75 ve APD1-86 sadece dahili kullanım içindir.



Bu cihazlar, vücudunuzdan 20 cm uzakta kullanıldığında RF gereksinimleri ile uyumludur.



APD1-43 OPS bağlantı noktasına bir OPS modülü yüklediğinde, panelin arkasındaki USB-C konektörü yalnızca 5 V, 15 W sağlayabilir. OPS modülü yüklenmediğinde, bu USB-C konektörü 5 V, 65 W sağlayabilir.

Promethean Ltd, Promethean House, Lower Phillips Road, Blackburn, Lancashire, BB1 5TH, Birleşik Krallık

Інформація про авторські права

TP-3307-ML-V02 ©2025 Promethean Limited. Усі права захищені.

Усе програмне забезпечення, ресурси, драйвери й документація, що надаються шляхом Promethean завантаження в ActivInspire, захищені законом про авторські права Promethean Limited 2025. Promethean надає ліцензію на встановлення та використання Promethean програмного забезпечення ActivInspire, включаючи будь-які ресурси, драйвери й документацію, що надаються шляхом завантаження. Інформацію про положенні і умови цієї ліцензії див. у ліцензійній угоді.

Promethean є власником низки торгових марок в кількох країнах у всьому світу. Певні аспекти описаних у цьому посібнику продуктів компанії Promethean захищені відповідними законами про патентні та авторські права, авторські права на дизайн, зареєстровані зразки та товарні знаки.



Терміни HDMI, HDMI High-Definition Multimedia Interface, фірмовий стиль HDMI та логотипи HDMI є торговельними марками або зареєстрованими торговельними марками компанії HDMI Licensing Administrator, Inc.

VESA є зареєстрованим знаком асоціації стандартизації відеоелектроніки Video Electronics Standards Association.

Apple є торговельною маркою або зареєстрованою торговельною маркою компанії Apple, Inc. у США та інших країнах.

Windows є зареєстрованою торговельною маркою або торговельною маркою корпорації Майкрософт у США та інших країнах.

Linux є зареєстрованою торговельною маркою Лінуса Торвальдса у США та інших країнах.

Усі інші торгові марки залишаються власністю відповідних власників.

Цей посібник розповсюджується в Інтернеті. Його можна відтворювати тільки для використання в установі, де використовується даний продукт. Для використання за межами вашої установи жодна частина цього посібника не може бути відтворена, передана, збережена в пошуковій системі чи перекладена на будь-яку іншу мову без попереднього дозволу Promethean Limited.

Зверніть увагу, що вміст цього посібника захищено законом про авторське право. Незважаючи на те, що цей посібник розроблено з особливою увагою, Promethean Limited не несе відповідальності за помилки чи пропуски, або ж за збитки, понесені внаслідок використання інформації, яка міститься в цьому посібнику.

Безпека

Тривалий вплив синього світла може призвести до пошкодження зору. Обов'язково робіть регулярні перерви і дивіться я далечінь, щоб знизити навантаження на очі.

Відповідність

Сполучені Штати Америки

Це обладнання було випробуване й визнане таким, що відповідає обмеженням для цифрових приладів класу В відповідно до частини 15 Правил Федеральної комісії США з питань зв'язку. Ці обмеження розроблені, щоб забезпечити належний захист від шкідливих завад під час роботи обладнання в комерційному середовищі. Це обладнання створює, використовує й може випромінювати радіочастотну енергію і, якщо його встановлення і використання буде здійснюватись не відповідно до посібника з експлуатації, це може спричинити небезпечні для радіозв'язку завади. Робота цього обладнання в житловому районі може створювати шкідливі завади, і в такому випадку користувач повинен буде усунути ці завади за свій рахунок.

Не вносити жодних змін чи модифікацій в обладнання.

Канада

Цей цифровий прилад класу В відповідає канадському стандарту ICES-003.

Cet appareil numérique de la classe B est conforme à la norme NMB-003 du Canada.

Європа

Ми, компанія «Прометейан Лімітед», заявляємо під свою особисту відповідальність, що APD1-43, APD1-55, APD1-65, APD1-75 та APD1-86 відповідає основним вимогам Директив Європейського Союзу: Директиви про радіообладнання (ДРО) 2014/53/ЄС, Директиви про електромагнітну сумісність 2014/30/ЄС, Директиви про низьковольтне обладнання 2014/35/ЄС та Директиви про обмеження використання небезпечних речовин в електричному та електронному обладнанні 2011/65/ЄС.

Повний текст Декларації відповідності можна знайти, здійснивши пошук стосовно даної назви моделі за адресою

<https://support.prometheanworld.com>.

ЗАСТЕРЕЖЕННЯ



APD1-43, APD1-55, APD1-65, APD1-75, та APD1-86 є виробами класу В. У побутових умовах вони можуть спричиняти радіозавади, і в цьому випадку користувач може бути змушеним вжити належних заходів.

Великобританія

Ми, компанія «Прометейан Лімітед», заявляємо під свою виключну відповідальність, що APD1-43, APD1-55, APD1-65, APD1-75 та APD1-86 відповідає основним вимогам UKCA 2016 № 1091 Електромагнітна сумісність 2016, 2016 № 1101 Регламент безпеки електричного обладнання 2016, 2017 № 1206 Регламент радіообладнання 2017, а також UK SI 2016 № 1091, RoHS Обмеження використання деяких небезпечних речовин в електричних та електронних пристроях 2012 – UK SI 2012 № 3032.



ЗАСТЕРЕЖЕННЯ

APD1-43, APD1-55, APD1-65, APD1-75, та APD1-86 є виробами класу В. У побутових умовах вони можуть спричиняти радіозавади, і в цьому випадку користувач може бути змушеним вжити належних заходів.

Директива про відходи електричного та електронного обладнання (WEEE)

За додатковою інформацією щодо правильної утилізації цих виробів звертайтеся до свого Prometheандилера.



Заява про екодизайн

Через 5 хвилин бездіяльності на екрані ActivPanel D-Series з'являється повідомлення про те, що пристрій переходить в режим очікування. Повідомлення відобразитиметься впродовж 10 секунд. Незабаром після зникнення цього повідомлення ActivPanel D-Series переходить в режим очікування.

Номінальна споживана потужність:

- APD1-43: 100-240 В ~ 2,0 А, 50/60 Гц
- APD1-55: 100-240 В ~ 3,0 А, 50/60 Гц
- APD1-65: 100-240 В ~ 3,2 А, 50/60 Гц
- APD1-75: 100-240 В ~ 3,9 А, 50/60 Гц
- APD1-86: 100-240 В ~ 4,7 А, 50/60 Гц

Розмір	Модель та номер версії	Перегляд	Рік випуску	Місяць випуску	Тиждень випуску	Завод	Виробнича лінія	Номер замовлення	Серійний номер пристрою
65	D1	1	L	A	26	K	B	145	0001

MODEL NUMBER: APD1-65



65D11LA26KB1450001

Wi-Fi модуль

ActivPanel D-Series моделі: APD1-43, APD1-55, APD1-65, APD1-75 та APD1-86 мають вбудований модуль Wi-Fi. Детальніше про вбудований модуль Wi-Fi див. на етикетці відповідності.

Сполучені Штати Америки

Номер моделі: APD1-43, APD1-55, APD1-65, APD1-75 і APD1-86

Це обладнання було випробуване й визнане таким, що відповідає обмеженням для цифрових приладів класу В відповідно до частини 15 Правил Федерального агентства зв'язку США. Ці обмеження розроблені, щоб забезпечити належний захист від шкідливих завад в житловому районі. Це обладнання створює, використовує й може випромінювати радіочастотну енергію. Якщо його встановити й використовувати не відповідно до інструкцій, це може спричинити шкідливі для радіозв'язку завади. Проте немає жодних гарантій того, що завади не будуть виникати в кожному конкретному випадку встановлення. Якщо це обладнання спричиняє шкідливі завади для приймання радіо- або телевізійних сигналів (що можна визначити, вимкнувши та знову увімкнувши обладнання), користувачеві рекомендується спробувати усунути завади одним або кількома з наступних заходів:

- Переорієнтувати приймальну антену або перемістити її.
- Збільшити відстань між обладнанням і приймачем.
- Простежити за тим, щоб дане обладнання і приймач не були підключені до одного й того ж роз'єму мережі.
- Звернутися за допомогою до дилера або досвідченого техника з радіо/телеапаратури.
- Будь-які зміни або модифікації, які не були прямо схвалені стороною, що відповідає за відповідність, можуть позбавити користувача права використовувати обладнання.

Цей пристрій відповідає частині 15 Правил Федерального агентства США по зв'язку. Експлуатація має відповідати наступним двом умовам:

1. Цей пристрій не повинен створювати шкідливі завади; і
2. Цей пристрій повинен бути здатним працювати в умовах будь-яких отриманих завад, зокрема, завад, які можуть спричинити збій у роботі.

Номер моделі	FCC-ID
APD1-43	BBP-WLPIN01
APD1-55	BBP-WLPIN01
APD1-65	BBP-WLPIN01
APD1-75	BBP-WLPIN01
APD1-86	BBP-WLPIN01

Канада

Канада – Міністерство промисловості Канади (IC)

Номер моделі: APD1-43, APD1-55, APD1-65, APD1-75 і APD1-86

Цей пристрій відповідає специфікації стандартів радіообладнання RSS 210 Міністерства промисловості Канади.

Експлуатація має відповідати наступним двом умовам:

1. Цей пристрій не може створювати завади
2. Цей пристрій має працювати в умовах будь-яких завад, зокрема, завад, які можуть спричинити збій у його роботі.

Modèle no: APD1-43, APD1-55, APD1-65, APD1-75 & APD1-86

Cet appareil est conforme aux CNR exemptes de licence d'Industrie Canada. Son fonctionnement est soumis aux deux conditions suivantes:

1. Ce dispositif ne peut causer d'interférences; et
2. Ce dispositif doit accepter toute interférence, y compris les interférences qui peuvent causer un mauvais fonctionnement de l'appareil.

Номер моделі	IC
APD1-43	144D-WLPIN01
APD1-55	144D-WLPIN01
APD1-65	144D-WLPIN01
APD1-75	144D-WLPIN01
APD1-86	144D-WLPIN01

Європа



APD1-43, APD1-55, APD1-65, APD1-75 і APD1-86

Тип	Частота (ГГц)	Максимальна потужність (дБм)				
BT-LE	2402 МГц - 2480 МГц	6,14				
BT-BR/EDR	2402 МГц - 2480 МГц	6,47				
	2402 МГц - 2480 МГц	17,7				
	5180 МГц - 5240 МГц	19,03				
Wi-Fi	5260 МГц - 5700 МГц	18,92				
	5500 МГц - 5700 МГц	19,77				
	5745 МГц - 5825 МГц	13,90				

AT	BE	BG	CZ	DK	EE	FR
DE	IS	IE	IT	EL	ES	CY
LV	LI	LT	LU	HU	MT	NL
NO	PL	PT	RO	SI	SK	TR
FI	SE	CH	UK(NI)			

Великобританія



APD1-43, APD1-55, APD1-65, APD1-75 і APD1-86

Тип	Частота (ГГц)	Максимальна потужність (дБм)				
BT-LE	2402 МГц - 2480 МГц	6,14				
BT-BR/EDR	2402 МГц - 2480 МГц	6,47				
	2402 МГц - 2480 МГц	17,7				
	5180 МГц - 5240 МГц	19,03				
Wi-Fi	5260 МГц - 5700 МГц	18,92				
	5500 МГц - 5700 МГц	19,77				
	5745 МГц - 5825 МГц	13,90				

UK	UK(NI)				
----	--------	--	--	--	--

APD1-43, APD1-55, APD1-65, APD1-75 та APD1-86 призначені тільки для внутрішнього використання.



Ці пристрої відповідають специфікаціям щодо радіочастотного випромінювання, коли вони працюють на відстані не менше 20 см від тіла людини.



Коли до порту OPS пристрою APD1-43 підключений модуль OPS, роз'єм USB-C на задній панелі може подавати лише 5 В, 15 Вт. Коли модуль OPS не підключений, цей роз'єм USB-C може подавати 5 В, 65 Вт.

«Прометеан Лтд.» (Promethean Ltd), Прометеан Хауз, Лоуер Філіпс Роуд, Блекберн, Ланкашир, BB1 5TH, Великобританія

VI Tiếng Việt Nam

Thông tin bản quyền

TP-3307-ML-V02 ©2025 Promethean Limited. Bảo lưu mọi quyền.

Mọi phần mềm, tài nguyên, trình điều khiển và tài liệu được cung cấp trong gói tải về Promethean ActivInspire là bản quyền Promethean Limited 2025. Promethean cấp phép cài đặt và sử dụng phần mềm Promethean ActivInspire, bao gồm mọi tài nguyên, trình điều khiển và tài liệu được cung cấp trong gói tải về. Xem thỏa thuận cấp phép để biết thông tin về điều khoản và điều kiện của giấy phép.

Promethean là chủ sở hữu một số thương hiệu ở vài nơi trên khắp thế giới. Các sản phẩm Promethean được trình bày trong hướng dẫn này bao gồm các khía cạnh được bảo vệ theo bằng sáng chế, bản quyền, bản quyền thiết kế, thiết kế có đăng ký và luật thương hiệu tương ứng.



Các thuật ngữ HDMI, Giao diện Đa phương tiện Độ nét Cao HDMI, Nhận diện thương mại HDMI và Logo HDMI là các nhãn hiệu thương mại hoặc nhãn hiệu thương mại đã đăng ký của HDMI Licensing Administrator, Inc.

VESA là nhãn hiệu có đăng ký của Hiệp Hội Tiêu Chuẩn Điện Tử Video (Hiệp hội VESA).

Apple là thương hiệu hoặc thương hiệu đã đăng ký của Apple, Inc. tại Hoa Kỳ và các quốc gia khác. Windows là thương hiệu hoặc thương hiệu có đăng ký của Microsoft Corporation tại Hoa Kỳ và các quốc gia khác. Linux là thương hiệu đã đăng ký của Linus Torvalds tại Hoa Kỳ và các quốc gia khác.

Mọi thương hiệu khác đều là tài sản của chủ sở hữu tương ứng.

Hướng dẫn này được phân phối trực tuyến. Bản hướng dẫn chỉ có thể được tái bản để sử dụng nội bộ nơi sản phẩm được sử dụng. Đối với việc sử dụng bên ngoài tổ chức, mọi phần của bản hướng dẫn chỉ có thể được tái bản, chuyển giao, lưu trữ trong hệ thống truy hồi hoặc dịch sang ngôn ngữ khác với sự cho phép trước của Promethean Limited.

Vui lòng lưu ý là nội dung bản hướng dẫn được bảo vệ theo luật bản quyền. Mặc dù việc biên tập bản hướng dẫn này đã được thực hiện rất cẩn thận, Promethean Limited không chịu trách nhiệm về bất kỳ sai sót hay bỏ sót, hoặc hư hỏng do sử dụng thông tin trong hướng dẫn này.

An toàn

Việc tiếp xúc lâu với ánh sáng xanh có thể gây hại cho thị lực của bạn. Đảm bảo bạn nghỉ giải lao thường xuyên và nhìn ra xa để giúp giảm mỏi mắt.

Tuân thủ

Hoa Kỳ

Thiết bị này đã được kiểm nghiệm và xác định là tuân thủ các giới hạn đối với thiết bị kỹ thuật số Class B, theo phần 15 của các Quy định FCC. Những giới hạn này được thiết kế để bảo vệ hợp lý chống hiện tượng nhiễu có hại khi thiết bị này được vận hành trong môi trường thương mại. Thiết bị này tạo ra, sử dụng và có thể phát ra năng lượng tần số radio và, nếu không được lắp đặt và sử dụng tuân theo hướng dẫn, có thể gây nhiễu có hại cho mạng truyền thông radio. Việc vận hành thiết bị này trong khu dân cư có khả năng gây nhiễu có hại, trong trường hợp đó người dùng sẽ phải tự bỏ chi phí khắc phục hiện tượng nhiễu.

Không được thực hiện bất kỳ thay đổi hay chỉnh sửa nào đối với thiết bị.

Canada

Thiết bị kỹ thuật số Class B này tuân thủ ICES-003 của Canada.

Cet appareil numérique de la classe B est conforme à la norme NMB-003 du Canada.

Châu Âu

Chúng tôi, Công ty TNHH Promethean, hoàn toàn chịu trách nhiệm với tuyên bố riêng rằng APD1-43, APD1-55, APD1-65, APD1-75 và APD1-86 tuân thủ các yêu cầu thiết yếu của các Chỉ thị Liên minh Châu Âu như Chỉ thị về Thiết bị vô tuyến (RED) 2014/53/EU, Chỉ thị về Tương thích điện từ 2014/30/EU, Chỉ thị về Điện áp thấp 2014/35/EU và Chỉ thị về Hạn chế các chất nguy hiểm trong Thiết bị điện và điện tử 2011/65/EU. Bạn có thể tìm thấy Công bố Hợp chuẩn đầy đủ bằng cách tìm kiếm số mẫu hàng tại

<https://support.prometheanworld.com>.

CẢNH BÁO



APD1-43, APD1-55, APD1-65, APD1-75 và APD1-86 là các sản phẩm Hạng B. Với môi trường trong nhà, sản phẩm này có thể gây can nhiễu vô tuyến, trong trường hợp đó người dùng có thể cần phải tiến hành một số biện pháp thích hợp.

Vương quốc Anh

Chúng tôi, Công ty TNHH Promethean, hoàn toàn chịu trách nhiệm với tuyên bố riêng rằng APD1-43, APD1-55, APD1-65, APD1-75 và APD1-86 tuân thủ các yêu cầu cơ bản của UKCA theo các quy định 2016 số 1091 về Tương thích điện từ, Quy định 2016 số 1101 về An toàn Thiết bị điện, Quy định 2017 số 1206 về Thiết bị radio và quy định UK SI 2016 số 1091 về RoHS (Hạn chế việc sử dụng một số chất nguy hại trong thiết bị điện và điện tử) theo quy định UK SI 2012 số 3032.

CẢNH BÁO



APD1-43, APD1-55, APD1-65, APD1-75 và APD1-86 là các sản phẩm Hạng B. Với môi trường trong nhà, sản phẩm này có thể gây can nhiễu vô tuyến, trong trường hợp đó người dùng có thể cần phải tiến hành một số biện pháp thích hợp.

Thiết Bị Điện Tử và Điện Rác Thái (WEEE)

Để biết thêm thông tin về việc thải bỏ các sản phẩm này đúng quy cách, vui lòng liên hệ Promethean nhà bán lẻ của bạn.



Tuyên bố thiết kế sinh thái

Sau 5 phút không hoạt động, một thông báo sẽ xuất hiện trên màn hình ActivPanel D-Series cho biết sản phẩm sẽ chuyển sang chế độ chờ. Thông báo này được hiển thị trong vòng 10 giây. Ngay sau khi thông báo này biến mất, ActivPanel D-Series sẽ vào chế độ chờ.

Công suất tiêu thụ định mức:

- APD1-43: 100-240 V ~ 2.0 A, 50/60 Hz
- APD1-55: 100-240 V ~ 3.0 A, 50/60 Hz
- APD1-65: 100-240 V ~ 3.2 A, 50/60 Hz
- APD1-75: 100-240 V ~ 3.9 A, 50/60 Hz
- APD1-86: 100-240 V ~ 4.7 A, 50/60 Hz

Kích thước	Số model & số phiên bản	Bản sửa đổi	Năm sản xuất	Tháng sản xuất	Tuần sản xuất	Địa điểm	Dòng	Số đặt hàng	Số sê-ri đơn vị
65	D1	1	L	A	26	K	B	145	0001



Mô-đun Wi-Fi

ActivPanel D-Series model: APD1-43, APD1-55, APD1-65, APD1-75 và APD1-86 tích hợp mô-đun Wi-Fi. Xem nhãn tuân thủ để biết thêm thông tin về mô-đun Wi-Fi được lắp đặt.

Hoa Kỳ

Số model: APD1-43, APD1-55, APD1-65, APD1-75 và APD1-86

Thiết bị này đã được kiểm nghiệm và được thấy là tuân thủ các giới hạn đối với thiết bị kỹ thuật số Hạng B, tuân thủ Phần 15 của các Quy định FCC. Những giới hạn này được đưa ra nhằm cung cấp sự bảo vệ hợp lý khỏi hiện tượng nhiễu có hại khi lắp đặt ở khu dân cư. Thiết bị này tạo, sử dụng và có thể phát năng lượng tần số radio. Nếu không được lắp đặt và sử dụng tuân theo hướng dẫn, có thể gây nhiễu có hại cho mạng truyền thông radio. Tuy nhiên, chúng tôi không đảm bảo rằng hiện tượng nhiễu sẽ không xuất hiện ở một trường hợp lắp đặt cụ thể. Nếu thiết bị này gây nhiễu có hại cho hoạt động nhận tín hiệu radio hoặc tivi, có thể được xác định bằng cách tắt và bật thiết bị, người dùng nên tìm cách khắc phục hiện tượng nhiễu bằng một hoặc nhiều biện pháp sau đây:

- Điều chỉnh hướng hoặc di chuyển ăng-ten thu sóng.
- Tăng khoảng cách giữa thiết bị này và thiết bị thu.
- Kết nối thiết bị này với ổ cắm trên một mạch điện khác với mạch điện để kết nối thiết bị thu.
- Tham khảo ý kiến của đại lý bán hàng hoặc kỹ thuật viên radio/TV có kinh nghiệm để được trợ giúp.
- Bất cứ thay đổi hoặc chỉnh sửa nào không được cho phép rõ ràng bởi bên chịu trách nhiệm về tính tuân thủ đều có thể làm mất quyền vận hành thiết bị này của người dùng.

Thiết bị này tuân thủ phần 15 của quy định FCC. Việc vận hành tuân theo hai điều kiện sau đây:

1. Thiết bị này không được gây can nhiễu có hại; và
2. Thiết bị này phải chấp nhận bất kỳ can nhiễu nào thu được, bao gồm nhiễu có thể dẫn đến hoạt động không mong muốn.

Mẫu hàng số	FCC-ID
APD1-43	BBP-WLPIN01
APD1-55	BBP-WLPIN01
APD1-65	BBP-WLPIN01
APD1-75	BBP-WLPIN01
APD1-86	BBP-WLPIN01

Canada

Canada – Bộ Công nghiệp Canada (IC)

Số model: APD1-43, APD1-55, APD1-65, APD1-75 và APD1-86

Thiết bị này tuân thủ quy định RSS 210 của Bộ Công nghiệp Canada.

Việc vận hành tuân theo hai điều kiện sau đây:

1. thiết bị này không được gây nhiễu
2. thiết bị này phải chấp nhận mọi nhiễu, kể cả nhiễu có thể gây ra hoạt động không mong muốn của thiết bị này.

Modèle no: APD1-43, APD1-55, APD1-65, APD1-75 & APD1-86

Cet appareil est conforme aux CNR exemptes de licence d'Industrie Canada. Son fonctionnement est soumis aux deux conditions suivantes:

1. Ce dispositif ne peut causer d'interférences; et
2. Ce dispositif doit accepter toute interférence, y compris les interférences qui peuvent causer un mauvais fonctionnement de l'appareil.

Mẫu hàng số IC

APD1-43	144D-WLPIN01
APD1-55	144D-WLPIN01
APD1-65	144D-WLPIN01
APD1-75	144D-WLPIN01
APD1-86	144D-WLPIN01

Châu Âu



APD1-43, APD1-55, APD1-65, APD1-75 và APD1-86

Loại	Tần số (GHz)	Công suất tối đa (dBm)							
BT-LE	2402 MHz - 2480 MHz	6,14	AT	BE	BG	CZ	DK	EE	FR
BT-BR/EDR	2402 MHz - 2480 MHz	6,47	DE	IS	IE	IT	EL	ES	CY
Wi-Fi	2402 MHz - 2480 MHz	17,7	LV	LI	LT	LU	HU	MT	NL
	5180 MHz - 5240 MHz	19,03	NO	PL	PT	RO	SI	SK	TR
	5260 MHz - 5700 MHz	18,92	FI	SE	CH	UK(NI)			
	5500 MHz - 5700 MHz	19,77							
	5745 MHz - 5825 MHz	13,90							



APD1-43, APD1-55, APD1-65, APD1-75 và APD1-86

Loại	Tần số (GHz)	Công suất tối đa (dBm)
BT-LE	2402 MHz - 2480 MHz	6,14
BT-BR/EDR	2402 MHz - 2480 MHz	6,47
	2402 MHz - 2480 MHz	17,7
	5180 MHz - 5240 MHz	19,03
Wi-Fi	5260 MHz - 5700 MHz	18,92
	5500 MHz - 5700 MHz	19,77
	5745 MHz - 5825 MHz	13,90



UK	UK(NI)				
----	--------	--	--	--	--

APD1-43, APD1-55, APD1-65, APD1-75 và APD1-86 chỉ để sử dụng nội bộ.



Các thiết bị này tuân thủ các thông số kỹ thuật RF khi thiết bị được sử dụng cách cơ thể bạn 20 cm.



Khi cổng OPS APD1-43 được gắn mô-đun OPS, đầu nối USB-C ở phía sau bảng điều khiển chỉ có thể cung cấp 5 V, 15 W. Khi không có mô-đun OPS được gắn, đầu nối USB-C này có thể cung cấp 5 V, 65 W.

Công Ty TNHH Promethean, Promethean House, Lower Phillips Road, Blackburn, Lancashire, BB1 5TH, Vương Quốc Anh

TP-3307-ML-V02 ©2025 Promethean Limited. All Rights Reserved. Products are subject to availability by country. Product specifications are subject to change without notice.

