



Bedienungsanleitung

celexon 4k Pro MWHT Premium Plus Leinwand Motor Tension



Vielen Dank für den Kauf dieses Produkts.

Für eine optimale Leistung und Sicherheit lesen Sie diese Anweisungen bitte sorgfältig durch, bevor Sie dieses Produkt anschließen oder betreiben. Bitte bewahren Sie diese Anleitung für eine spätere Verwendung auf.

WARNHINWEISE

Diese Bedienungsanleitung dient dazu, Sie mit der Funktionsweise dieses Produktes vertraut zu machen. Bewahren Sie diese Anleitung daher gut auf, damit Sie jederzeit darauf zugreifen können.

- Bitte beachten Sie vor der Montage das beiliegende Datenblatt mit weiteren Sicherheits- und Verwendungshinweisen.
- Beginnen Sie nicht mit der Montage, bevor Sie die komplette Bedienungsanleitung gelesen und diese verstanden haben.
- Führen Sie die Installation mit einer weiteren Person durch, um eine sichere Aufstellung zu gewährleisten.
- Entnehmen Sie das Produkt der Verpackung und entfernen alle Verpackungsmaterialien. Achten Sie darauf, dass sich kein Verpackungsmaterial am oder im Produkt befindet. Sollten Sie Verpackungsbeschädigungen feststellen, prüfen Sie zusätzlich ob Beschädigungen am Produkt zu finden sind. Sollten Sie äußerliche Beschädigungen an dem Gerät oder unerwartete oder unübliche Funktionsweisen feststellen, darf das Produkt nicht weiter genutzt werden. Kontaktieren Sie umgehend den Händler, bei dem Sie das Produkt gekauft haben oder celexon direkt (Web: www.celexon.de, Mail: info@celexon.de) für weitere Informationen.
- Um einen störungsfreien Betrieb sicherzustellen, darf das Produkt ausschließlich in Innenbereichen eingesetzt werden, es ist NICHT zur Nutzung im Freien geeignet.
- Die Nutzung des Geräts und Zubehörteilen ist Kindern unter 16 Jahren verboten.
- Sorgen Sie dafür, dass keine Kinder mit den Geräten spielen oder sich ohne Aufsicht in der Nähe aufhalten.
- Ein Umbauen oder Verändern des Produktes beeinträchtigt die Produktsicherheit.
- **Achtung Verletzungsgefahr!** Öffnen Sie das Produkt niemals eigenmächtig. Führen Sie Reparaturen nie selbst aus!
- Verwenden Sie das Produkt nicht in der Nähe von Gas- oder Wassergerätschaften oder in staubiger Umgebung.
- Behandeln Sie das Produkt sorgfältig. Es kann durch Stöße, Schläge oder Fall aus bereits geringer Höhe beschädigt werden.
- Halten Sie das Produkt fern von Feuchtigkeit und Hitze.
- Tauchen Sie das Produkt niemals in Wasser oder andere Flüssigkeiten.
- Verwenden Sie das Produkt nur in seiner bestimmungsgemäßen Art und Weise. Eine anderweitige Verwendung kann zu Beschädigungen am Produkt oder in dessen Umgebung führen.
- Kinder sollten nicht unbeaufsichtigt die Leinwand nutzen bzw. damit spielen.

- Alle Zuleitungen und Kabel dürfen nicht zusätzlich belastet werden und müssen so verlegt werden, dass diese nicht beschädigt oder gequetscht werden.
- Die Leinwand ist ausschließlich für die Verwendung in Innenräumen zugelassen.
- Bei Nichtbeachtung obiger Anweisungen kann es zu Personenschäden und Beschädigungen des Produktes oder Geräten die daran angeschlossen sind kommen. Auch kann bei fehlerhafter Installation oder Verwendung die Garantie erlöschen.
- Wenn Sie beim Verwenden des Produktes unsicher sind, kontaktieren Sie Fachpersonal, Ihren Händler oder celexon direkt (Web: www.celexon.de, Mail: info@celexon.de).
- Technische Änderungen und Irrtümer vorbehalten.

Der Hersteller übernimmt keine Verantwortung für Sachschäden oder Personenschäden, wenn die Leinwand außerhalb der empfohlenen Spezifikationen verwendet wird, oder bei unsachgemäßer Installation. Verwenden Sie diese Leinwand **nicht in der Nähe von Heizungen oder Klimaanlage**. Montieren und nutzen Sie das Produkt ebenfalls **nicht in direktem Sonnenlicht oder vor einem Fenster**. Aufgrund der temperaturempfindlichen PVC Oberfläche kann es zu nachhaltiger Beschädigung des Projektionstuchs kommen.

Wir empfehlen Ihnen, nach der Lieferung ca. 2 Stunden mit der Montage zu warten. So kann sich die Leinwand akklimatisieren. Warten Sie ca. 24 Stunden, wenn die Leinwand von besonders kalter in eine warme Umgebung (oder umgekehrt) gebracht wird.

Bitte **vermeiden Sie jegliche Flecken auf der Tuchoberfläche**. Diese könnten sich möglicherweise nicht mehr entfernen lassen.

Die **Positionen der Endpunkte am Motor** sind bereits werksseitig optimal eingestellt und dürfen am Motor nicht verändert werden.

HAFTUNGSAUSSCHLUSS

Die Angaben in diesem Dokument können ohne vorherige Ankündigung durch den Hersteller geändert werden. Änderungen werden jeweils in den folgenden Versionen dieses Handbuchs ergänzt. Irrtümer ausgeschlossen.

PRODUKTÜBERSICHT

Leinwand:

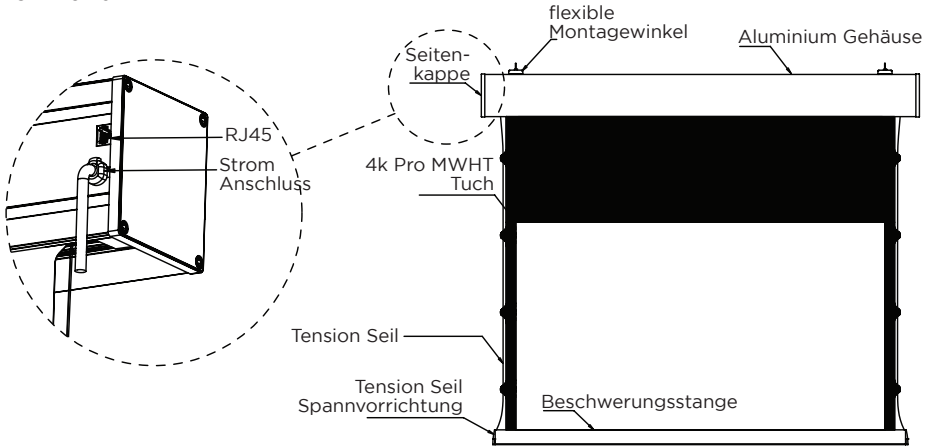

Seitenkappe:

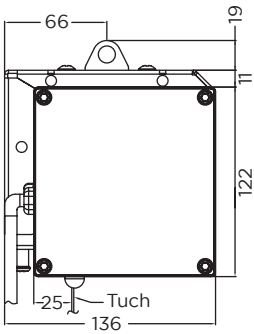

Seitenansicht der Beschwerungsstange:

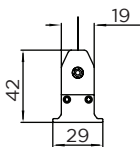

LIEFERUMFANG

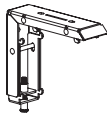

2x flexibel positionierbare Montagewinkel

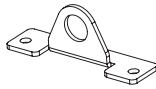

2x Deckenabhängiger für Montage an z.B. Karabinern



6x 5x40 mm Montage-Schrauben und Dübel (nur für Beton!)



4x M5x10 mm Schrauben



1x Funk-Fernbedienung (RF)



1x Infrarot-Fernbedienung (IR)

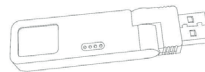

1x Funk USB Trigger



1x Einstellwerkzeug (4 mm)

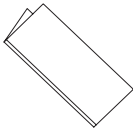

1x Bedienungsanleitung

TECHNISCHE DATEN

Spannung: 230 V, 50 Hz

Verbrauch: 45 W (MAX)
0,4 W (Standby)

Temperatur: Im Betrieb 16°C bis 30°C
Bei Lagerung 10°C bis 30°C (Kurzfristiges unter- oder überschreiten ist möglich, bei anschließender Akklimationisierung von 24 Stunden vor erneuter Nutzung.)

INSTALLATIONSHINWEIS

Nehmen Sie alle Teile aus der Verpackung und vergewissern Sie sich anhand dieser Anleitung, dass alle Teile vorhanden sind. Es gibt drei verschiedene Installationsarten für dieses Produkt: Wandmontage, Deckenmontage oder Deckenabhängung.

Je nach Installationsumgebung können die flexiblen Montagehalterungen an verschiedenen Stellen entlang des Gehäuses angebracht werden, um die Installation zu erleichtern. Die ideale Position für die Montagehalterungen ist jedoch näher an der jeweiligen Endkappe, da dies Vibrationen und Lärm reduziert.

Die Montagehalterungen sollten max. 50 cm von den Seiten eingerückt angebracht werden.

MONTAGE AN DER WAND ODER AN DER DECKE

1. Wählen Sie, je nach Untergrund, die passenden Schrauben für die Montage (z.B. für Holzoberflächen, für Beton oder Rigips etc.).
2. Montieren Sie die Montagewinkel auf dem Untergrund und achten Sie dabei darauf, dass dieser eben ist.

Tipp: Ziehen Sie beim Montieren der Halterungen eine abwischbare Linie. (siehe Abb. 1)

Für die Wandmontage ziehen Sie diese Linie mit einer Wasserwaage. Für die Deckenmontage vergewissern Sie sich mit der Wasserwaage, dass die beiden Winkel absolut gerade hängen. Decken sind teilweise nicht grundsätzlich gerade, speziell in Altbauten.

3. Hängt die Leinwand nicht absolut gerade, kann dies zu Planlagenproblemen und/oder Schäden am Tuch führen!



Abbildung 1

INSTALLATION DER LEINWAND

- 1. Montage an Tragwerken aus Holz:** Schrauben Sie die beiliegenden 5x40 mm Schrauben durch die Löcher der Winkel wie in Abb. 2 und 3 dargestellt.
- 2. Montage an Tragwerken aus Beton:** Zeichnen Sie die Lochpunkte mit den Winkeln an Ihrer Wand ab und bohren die Löcher passend zu den beiliegenden Dübeln. Die Dübel müssen dabei stramm in die Löcher einzuführen sein. Gehen die Dübel locker in die Löcher, sind die Löcher zu groß gebohrt und es müssen entsprechend größere Dübel und Schrauben eingesetzt oder neue Löcher gebohrt werden. Setzen Sie die Dübel komplett in die Löcher ein und schrauben die Winkel mit den beiliegenden Schrauben fest, wie in Abb. 4 und 5 dargestellt.

Installation an Holzwand

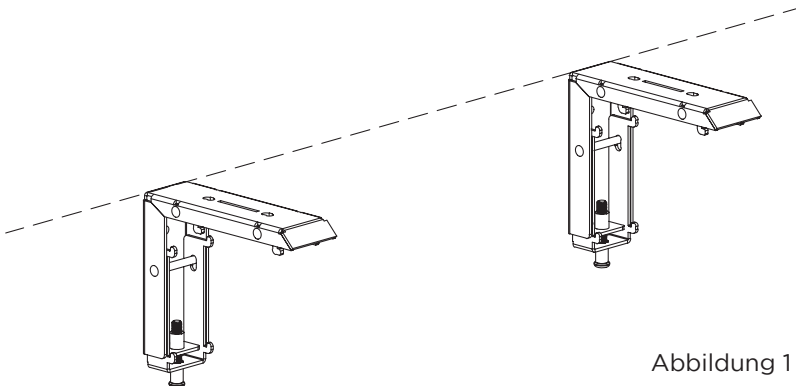

Abbildung 2

Installation an Holzdecke

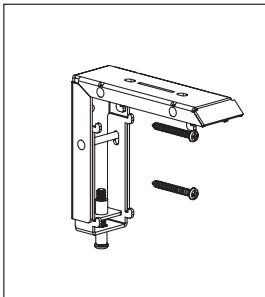

Abbildung 3

Installation an Betonwand

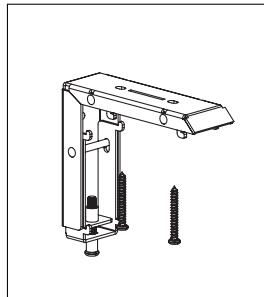

Abbildung 4

Installation an Betondecke

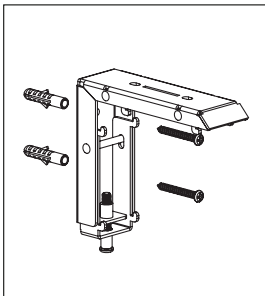

Abbildung 5

Achtung: Kontrollieren Sie die Anbringung der Montagewinkel auf festen Sitz, bevor Sie die Leinwand einhängen! Nutzen Sie keinen Akkuschauber, sondern drehen die Schrauben mit der Hand ein, um ein Überdrehen zu verhindern und eine dauerhaft feste und sichere Montage zu gewährleisten. Lassen Sie sich bei Unsicherheit von einem Fachmann beraten oder die Montage von Fachleuten durchführen.

Kontrollieren Sie die Aufhängung auf festen Sitz mind. 1x jährlich.

Die Montage darf nur mit mindestens 2 Personen durchgeführt werden, um die Sicherheit dabei zu gewährleisten und Schäden am Produkt zu vermeiden.

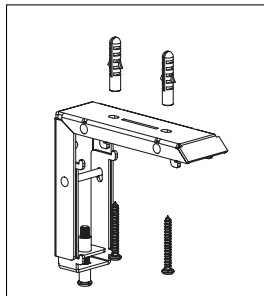
3. Lösen Sie vor der Installation die Verschlusschraube gegen den Uhrzeigersinn, um den vertikalen Verriegelungshaken zu lösen, und schieben Sie ihn nach unten in Richtung der Kante des länglichen Schlitzes. Schieben Sie dann den horizontalen Verriegelungshaken nach außen zur Außenkante. (Abb. 6 und 7)



Abbildung 6



Abbildung 7

4. Heben Sie die Leinwand vorsichtig an und richten Sie an den horizontalen Verriegelungsnuten an den Halterungen aus (Abb. 8). Führen Sie die Oberseite beider Halterungen in die Aussparungen am Leinwandgehäuse ein, bis die Halterungen bündig mit der Oberseite abschließen (siehe Abb. 9). Drücken Sie dann den Bildschirm vorsichtig in Richtung Wand, sodass der Verriegelungshaken in die hintere Nut am Gehäuse einrastet. Vergewissern Sie sich, dass der Bildschirm vollständig sitzt und bündig abschließt, wie in Abb. 10 dargestellt.

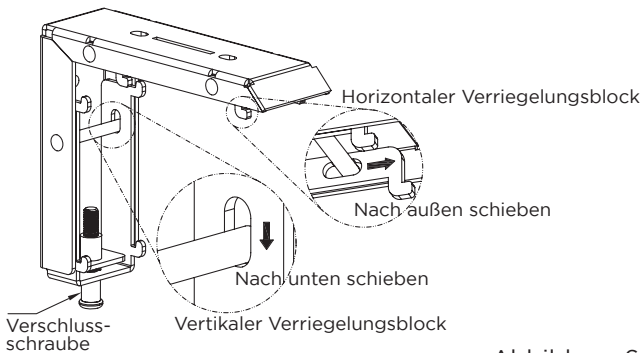

↑ Anheben ↑
Abbildung 8

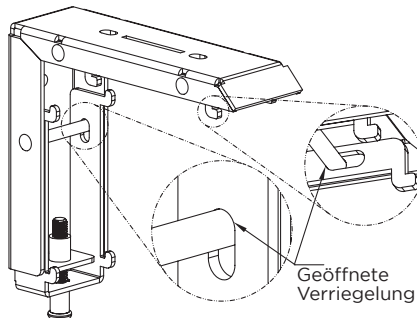
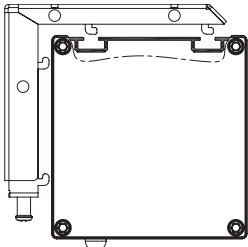

Abbildung 9



Abbildung 10

5. Um die Leinwand horizontal auszurichten, drücke Sie seitlich leicht gegen das Gehäuse bis diese mittig der beiden Halterungen sitzt.
6. Um die Leinwand fest an den Halterungen zu arretieren, drehen Sie die Verschlusschrauben im Uhrzeigersinn. Dabei wandert die Leinwand langsam nach oben gegen die Halterung. Wenn dies auf beiden Seiten geschehen ist, ist die Leinwand gegen ein versehentliches Ausheben aus den Halterungen gesichert. Nur so ist die Montage zulässig! (Abb. 11 und 12)

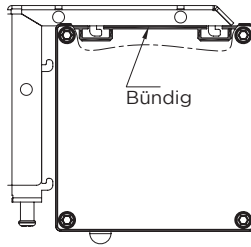

Abbildung 11

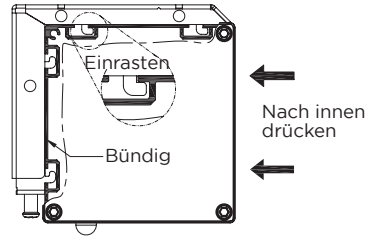

Abbildung 12

MONTAGE AN ABGEHANGENER DECKE

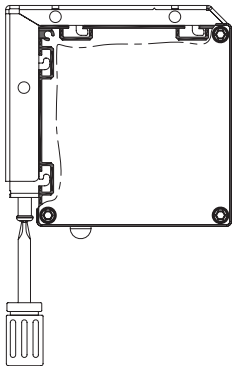
1. Besorgen Sie sich für die abgehangene Montage der Leinwand zu Ihrem Deckentragwerk passende schließbare Schraubkarabiner und ggf. Dübel. Bei Unsicherheit lassen Sie sich z.B. im Baumarkt fachmännisch beraten. Bringen Sie die Karabiner an Ihrer Decke fachlich korrekt an und achten darauf, dass die Karabiner parallel zur Wand dahinter installiert werden. (Abb. 13)

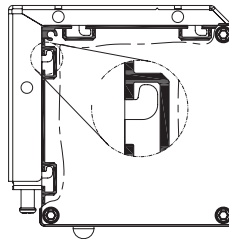

Abbildung 13

2. Befestigen Sie die Deckenabhängiger mit den im Lieferumfang befindlichen M5x10 mm Schrauben an den Wandhalterungen und stellen Sie sicher, dass die Schrauben an der Wandhalterung fest angezogen sind. (Abb. 14 und 15)



Abbildung 14

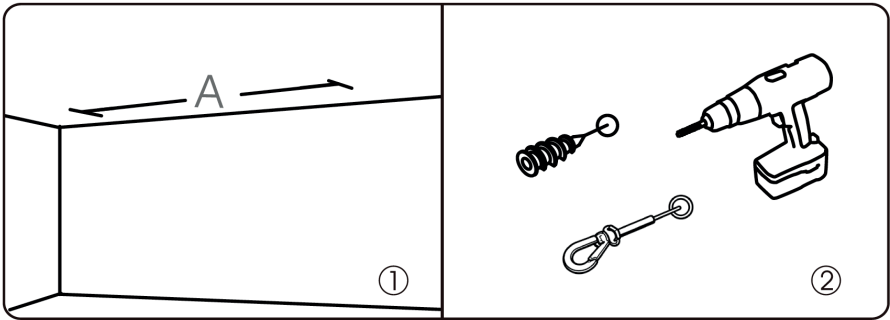

Abbildung 15

3. Bringen Sie nun die Montagewinkel mit den Deckenabhängern an der Leinwand an und achten darauf, dass die Nuten des Gehäuses mit den Befestigungswinkeln übereinstimmen. Ziehen Sie die Sicherungsschrauben an, um das Gehäuse in den Halterungen zu befestigen. (Abb. 16 und 17)

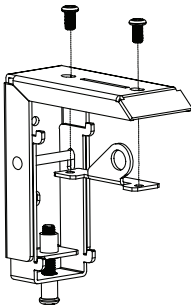

Abbildung 16

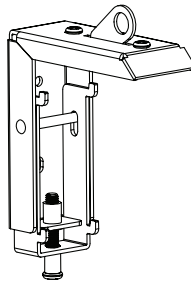

Abbildung 17

4. Prüfen Sie nach Abschluss der Schritte 2 und 3, ob die Wandhalterung sicher am Gehäuse der Leinwand befestigt ist, bevor Sie die Leinwand aufhängen. Hängen Sie die Leinwand wie in Abbildung 18 gezeigt in die Karabiner ein.

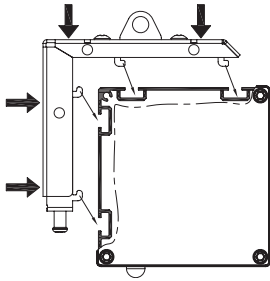
Kontrollieren Sie abschließend alle Halterungen und Karabiner auf festen Sitz. Achten Sie darauf, dass diese so angebracht sind, dass die Leinwand ohne Verwindung waagrecht hängt und an den Ösen weder seitlicher Zug noch Druck entsteht.

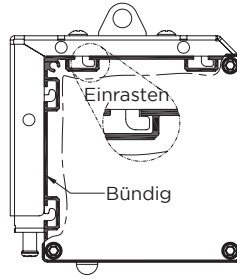

Abbildung 18

EINSTELLUNG SPANNUNG DES TENSION SEILS

Werksseitig sind die Tension-Seile bereits optimal eingestellt.

Wenn das Tension-Seil dennoch zu locker ist, können Sie es an den jeweils seitlich an der Beschwerungsstange befindliche Einstellschraube mit leichtem Druck im Uhrzeigersinn nachspannen.

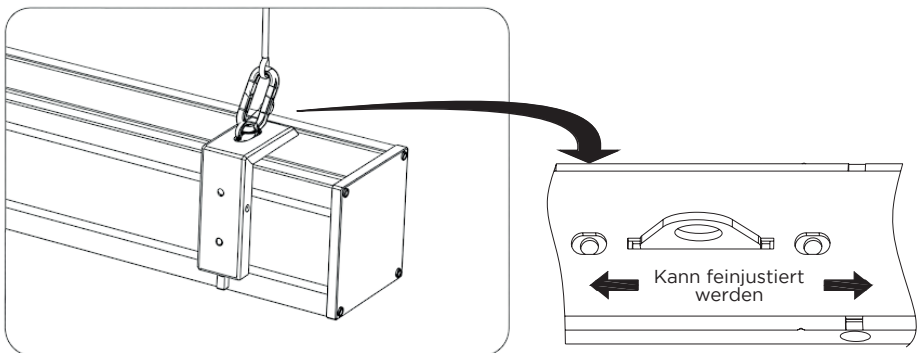
Dabei heben Sie die Stange im ausgefahrenen Zustand ca. 2 cm an und halten diese fest um das Seil nachzuspannen. Wenn das Seil zu stark gespannt ist, drehen Sie die Einstellschraube mit leichtem Druck gegen den Uhrzeigersinn. (Abb. 19) Üben Sie keinen seitlichen Druck direkt auf das Tuch aus, wenn sie die Schrauben nachjustieren müssen.

Richtig eingestellt ist das Seil, wenn es straff eingestellt ist aber die Beschwerungsstange nicht angehoben wird.

Bitte beachten Sie: Eine falsche Einstellung führt zu Problemen mit der Planlage.



Abbildung 19

INBETRIEBNAHME UND BEDIENUNG

ANSCHLUSS AN DIE STROMVERSORGUNG:

1. Stellen Sie vor erster Inbetriebnahme sicher, dass die Beschwerungsstange frei hängt und nicht am Gehäuse fest sitzt! Dies kann sonst zu irreparablen Schäden am Produkt führen.
2. Stecken Sie den Stecker in die Steckdose, achten Sie auf die korrekte Spannung (220-230V).

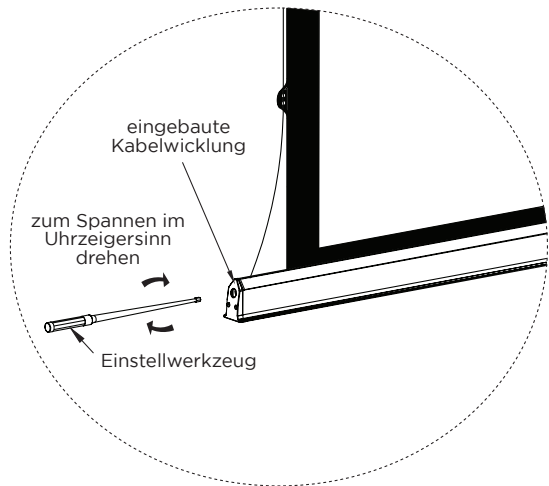
BEDIENUNG

Diese Motorleinwand bietet Ihnen 5 Steuermöglichkeiten:

- Funk-Fernbedienung
- Infrarot-Fernbedienung
- Funk USB Trigger
- Potentialfreie Steuerung
- RS485/ RS232-Steuerung

NUTZUNG DER FUNK-FERNBEDIENUNG (RF)

Auf: Das Tuch fährt bis zur eingestellten Endposition ein.

Stopp: Die Tuch-Bewegung stoppt.

Ab: Das Tuch fährt bis zur eingestellten Endposition aus.

Frequenz: 433,92 MHz

Batterie Typ: 1x CR2450

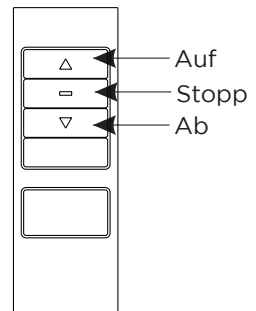

CODE-KOPPLUNG/-LÖSCHEN DER FUNK-FERNBEDIENUNG

Das Code-Pairing der Funkfernbedienung wurde werksseitig bereits erfolgreich durchgeführt. (**Info:** Die Infrarot-Fernbedienung muss generell nicht gekoppelt werden.)

Trennen Sie die Leinwand für 10 Sekunden vom Strom und schließen sie dann wieder an das Stromnetz an. Drücken Sie innerhalb der nächsten 10

Sekunden gleichzeitig die Auf- und Stopp-Taste der Funk-Fernbedienung. War der Prozess erfolgreich, bewegt sich der Motor kurz vorwärts und wieder zurück. Der Codeabgleich ist damit abgeschlossen. Der Löschvorgang wird genauso wie der Codeabgleich durchgeführt. Der eine Status ersetzt den anderen bei gleichem Vorgehen.

EINSTELLUNG DER STOPP-PUNKTE / HÖHE DES SCHWARZEN VORLAUFES

Die obere elektronische Endlage ist werksseitig auf eine optimale Position eingestellt und muss in der Regel nicht verändert werden.

Im Einstellmodus arbeitet die Leinwand im Tippbetrieb. Durch kurzes Drücken einer Taste erfolgt eine schrittweise Bewegung, während ein längeres Gedrückthalten (ca. 2 Sekunden) eine kontinuierliche Bewegung auslöst. Wird innerhalb von 30 Sekunden keine Eingabe vorgenommen, beendet das System den Einstellmodus automatisch.

Beim Erreichen der vollständig ausgefahrenen oder vollständig eingefahrenen Position reduziert der Motor automatisch die Geschwindigkeit. Dadurch kommt es im Bereich der Endlagen zu leichten Geschwindigkeitsänderungen.

Achtung:

Der schwarze Vorlauf der Leinwand kann nachträglich leicht angepasst werden, nachdem Projektor und Leinwand so positioniert wurden, dass das Projektionsbild grundsätzlich korrekt zur Leinwand ausgerichtet ist. Die Anpassung des Vorlaufs dient ausschließlich der Feinkorrektur und ist nicht dafür vorgesehen, generelle Höhenunterschiede auszugleichen. Diese müssen bereits bei der grundlegenden Aufstellung der Geräte berücksichtigt werden (z. B. Montagehöhe der Leinwand oder Position des Projektors).

Das seitliche Seilspannsystem ist so konstruiert, dass durch einen konkaven Zuschnitt des Projektionstuchs - von unten nach oben - über die gesamte Tuchlänge eine gleichmäßige seitliche Spannung entsteht. Nur so kann eine dauerhaft plane Tuchoberfläche gewährleistet werden. Wird das Tuch zu weit gekürzt, ist dieser Spannungseffekt nicht mehr über alle Tuchbereiche gegeben. In der Folge können sich Unebenheiten oder Wellen im Tuch bilden, die die Projektion sichtbar beeinträchtigen.

Mängel, die durch eine Veränderung der werksseitig eingestellten Tuchlänge entstehen, sind von der Garantie ausgeschlossen.

Untere Endlage (Ausfahrhöhe) einstellen:

Schließen Sie die Leinwand an die Stromversorgung an. Drücken Sie anschließend kurz die „Learn“-Taste auf der Rückseite der Fernbedienung, bis die Leinwand kurz auf- und abfährt. Positionieren Sie die Leinwand mithilfe der Auf- bzw. Ab-Taste auf der gewünschten Höhe. Halten Sie danach die Stopp-Taste und die Ab-Taste gleichzeitig gedrückt, bis die Leinwand erneut kurz auf- und abfährt. Die untere Endlage ist nun gespeichert.

Obere Endlage (Einfahrhöhe) einstellen:

Drücken Sie erneut kurz die „Learn“-Taste auf der Fernbedienung, bis die Leinwand kurz ab- und auffährt. Fahren Sie die Leinwand mit der Auf- oder Ab-Taste in die gewünschte Einfahrposition. Halten Sie anschließend die Auf-Taste und die Stop-Taste gleichzeitig gedrückt, bis die Leinwand wieder kurz ab- und auffährt. Die obere Endlage ist nun erfolgreich eingestellt.

Achtung: Eine Einstellung der oberen Endlage ist in der Regel nicht erforderlich. Änderungen dürfen nur mit großer Vorsicht vorgenommen werden, da bei zu weit nach oben eingestellter Endlage das Tuch in das Gehäuse gezogen und dadurch beschädigt werden kann.

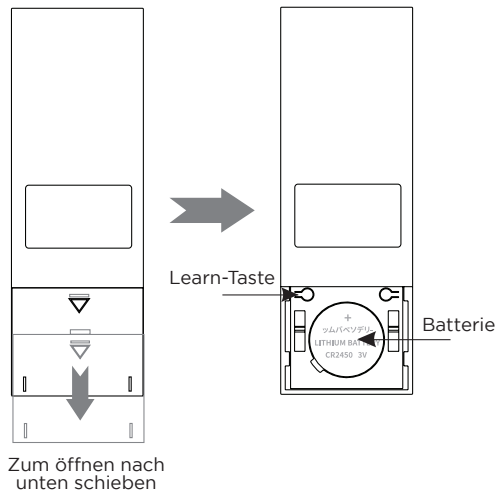

BATTERIEWECHSEL:

Wenn die Steuerung nicht mehr möglich ist oder das Signal schwach wird, ersetzen Sie die Batterie in der Fernbedienung und entsorgen die alte Batterie fachgerecht gemäß den gesetzlichen Vorgaben in Ihrer Region.

1. Drehen Sie die Fernbedienung um. Drücken Sie den Bereich wo sich der Pfeil befindet herunter, um das Batteriefach nach unten schiebend zu öffnen.
2. Setzen Sie eine neue Batterie ein. Polung wie in der nebenstehenden Grafik zu sehen (+ zeigt nach oben).
3. Schließen Sie das Batteriefach wieder.

NUTZUNG DER INFRAROT-FERNBEDIENUNG (IR)

Auf: Das Tuch fährt bis zur eingestellten Endposition ein.

Stopp: Die Tuch-Bewegung stoppt.

Ab: Das Tuch fährt bis zur eingestellten Endposition aus.

Micro-Auf: Das Tuch fährt in minimalen Bewegungen ein (perfekt zur Feinjustierung der benötigten Höhe).

Micro-Ab: Das Tuch fährt in minimalen Bewegungen aus (perfekt zur Feinjustierung der benötigten Höhe).

Batterie Typ: 2x CR2032

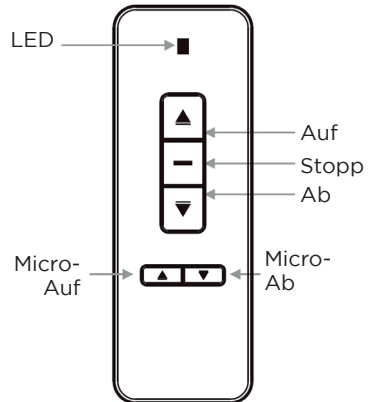

WICHTIGE HINWEISE:

1. Der Mindestabstand der Infrarot-Fernbedienung zum Empfänger-Auge muss 50 cm betragen.
2. Signalübertragung bis zu 8 m Distanz zwischen Sender und Empfänger möglich.
3. Es muss Sichtkontakt zwischen Empfangsaug und Fernbedienung bestehen.
4. Steuern Sie die Leinwand niemals in feuchter oder heißer Umgebung.
5. Ersetzen Sie die Batterien, wenn die Funktion nicht mehr gegeben ist. Ein Anlernen ist bei Infrarot-Steuerung nicht nötig.
6. Es werden zwei CR2032 Knopfzellen für die Fernbedienung benötigt.
7. Die Einstellung der Stopp-Punkte/ Endlage ist über die Infrarot-Fernbedienung nicht möglich.

BATTERIEWECHSEL:

Wenn die Steuerung nicht mehr möglich ist oder das Signal schwach wird, ersetzen Sie die Batterien in der Fernbedienung und entsorgen die alten Batterien fachgerecht gemäß den gesetzl. Vorgaben in Ihrer Region.

1. Drehen Sie die Fernbedienung um. Drücken Sie den Bereich wo sich der Pfeil befindet herunter, um das Batteriefach nach unten schiebend zu öffnen.
2. Setzen Sie 2 neue Batterien ein. Polung wie in der nebenstehenden Grafik zu sehen (+ zeigt nach oben).
3. Schließen Sie das Batteriefach wieder.

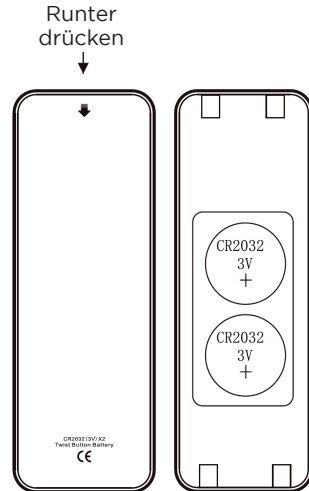

STEUERUNG ÜBER DEN FUNK USB TRIGGER

Das Code-Pairing des Funk Triggers wurde werksseitig bereits erfolgreich durchgeführt.

Der Funk Trigger steuert die Leinwand abhängig vom Schaltzustand der mit ihm verbundenen Geräte. Sie können den Trigger mit einem USB Ausgang Ihres Projektors verbinden, sofern diese Ausgänge im Standby des Gerätes abgeschaltet werden. (Alternativ können Sie auch jedes andere Gerät mit USB-Ausgang nutzen, sofern dieses parallel zur Projektion ebenso stets mit ein- und ausgeschaltet wird.)

Ihre Leinwand fährt nun analog zum Schaltzustand Ihres Projektors automatisch hoch bzw. herunter.

Bitte beachten Sie: Es gibt Geräte, welche die Spannungsversorgung an den USB-Ausgängen im Standby nicht ausreichend heruntersetzen, die Triggerfunktion kann in diesen Fällen nicht oder nicht korrekt mit der Leinwand funktionieren. Ebenso kann es daher passieren, dass das Aus- bzw. Einfahren der Leinwand um einige Minuten verzögert ausgelöst wird.

Achtung: Wird der Funk Trigger mit einem Gerät verbunden, welches bereits ein- bzw. ausgeschaltet ist, kann es passieren, dass die Leinwand unmittelbar aus- bzw. einfährt.

EXTERNE STEUERUNG (POTENTIALFREIE KONTAKTE ODER RS485/ RS232)

Nutzen Sie ein handelsübliches RJ45-Kabel, um die potentialfreie Steuerung oder die Steuerung per RS485/ RS232 umzusetzen.

RJ45-Pinbelegung								
Pin	1	2	3	4	5	6	7	8
Funktion	RS485-B RS232-GND	RS485-A RS232-TXD	STOPP	AUF	AB	12 V+	12 V-	Common Line

Anschlussdiagramm:

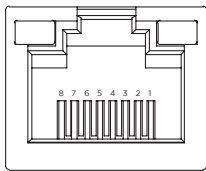

RJ45

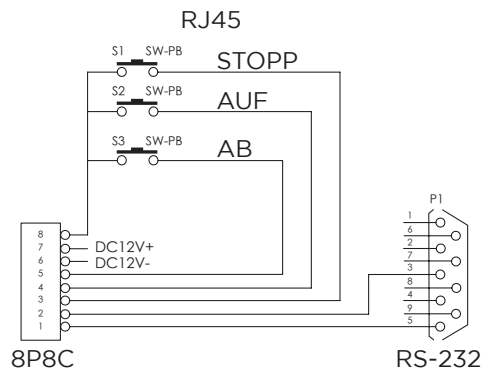

RS485/ RS232 ANSCHLUSSKONFIGURATION

- Datenbits: 8
- Startbit: 1
- Stopbit: 1
- Baudrate: 2400
- AUF: FFEEEEEDD
- STOPP: FFEEEEEECC
- AB: FFEEEEEEEEE
- Einige zentrale Steuerungssysteme erfordern die Einstellung eines Adresscodes: FFEEEEEEAA
- Lernbefehl für Adresse: FFXXXXX XAA (XXX steht für beliebige hexadezimale Zeichen außer F und 5)

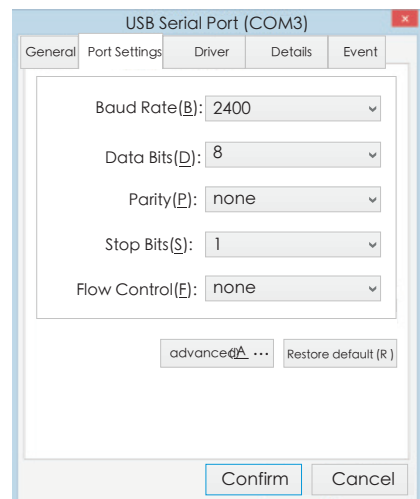

Hinweise

- Kann die Leinwand nicht über RS485 oder RS232 gesteuert werden, tauschen Sie die beiden Steuerleitungen. Der Schaltungswiderstand sollte unter 20Ω liegen.
- Verlegen Sie Signalkabel nicht parallel zu Leitungen mit starken elektromagnetischen Störquellen.
- Serielle Schnittstelleneinstellungen: 2400 bps, keine Parität, 8 Datenbits, 1 Stopbit. Jeder Steuerbefehl muss zweimal hintereinander gesendet werden.

INFORMATION ZUR EU-KONFORMITÄT

Hersteller: celexon Europe GmbH
Adresse: Gutenbergstraße 2, 48282 Emsdetten, DE
Produktname: celexon 4k Pro MWHT Premium Plus Leinwand Motor Tension

Hiermit erklärt celexon Europe GmbH, dass die celexon 4k Pro MWHT Premium Plus Leinwand Motor Tension der Richtlinie 2014/53/EU entspricht. Die EU-Konformitätserklärung kann unter folgender Adresse heruntergeladen werden: www.celexon.de/zertifikate



Das Symbol weist auf die getrennte Rücknahme elektrischer und elektronischer Geräte in EU-Ländern hin. Bitte werfen Sie das Gerät nicht in den Hausmüll. Informieren Sie sich über das in Ihrem Land gültige Rücknahmesystem und wenden Sie sich bei Fragen zum Entsorgungsprozess an Ihre Kommune oder Ihre örtliche Wert- und Schadstoffsammelstelle.



Operating instructions

celexon 4k Pro MWHT Premium Plus Screen Electric Tension



Thank you for purchasing this product. For optimum performance and safety, please read these instructions carefully before connecting or operating this product. Please retain these instructions for future reference.

WARNINGS

The purpose of these operating instructions is to familiarise you with the operation of this product. Therefore, keep these instructions in a safe place so that you can access them at any time.

- Before installation, please refer to the enclosed data sheet for further safety and use instructions.
- Do not begin installation until you have read and understood the complete operating instructions.
- Carry out the installation with another person to ensure safe installation.
- Remove the product from its packaging and remove all packaging materials. Make sure that there is no packaging material on or in the product. If you notice any damage to the packaging, also check for damage to the product. If you notice any external damage to the unit or unexpected unusual functioning, do not continue to use or assemble the product. Immediately contact the dealer from whom you purchased the product or celexon directly (Web: www.celexon.co.uk, Mail: info@celexon.co.uk) for further information.
- To ensure trouble-free operation, the product may only be used indoors, it is NOT suitable for outdoor use.
- The use of the appliance and accessories is forbidden to children under 16 years of age.
- Ensure that no children play with the appliance or are in the vicinity without supervision.
- Conversion or modification of the product impairs product safety.
- **Caution: Risk of injury!** Never open the product without authorisation. Never carry out repairs yourself!
- Do not use the product near gas or water appliances or in a dusty environment.
- Handle the product with care. It can be damaged by knocks, blows or falling from even a small height.
- Keep the product away from moisture and heat.
- Never immerse the product in water or other liquids.
- Use the product only in its intended manner. Any use for any other purpose may result in damage to the product or its surroundings.
- Children should not use or play with the screen unsupervised.
- All supply lines and cables must not be subjected to additional stress and must be laid in such a way that they cannot be damaged or crushed.
- The screen is only approved for indoor use.

- Failure to follow the above instructions may result in personal injury and damage to the product or equipment connected to it. Incorrect installation or use may also invalidate the warranty.
- If you are unsure about the use of the product, please contact your specialist personnel, your dealer or celexon directly (Web: www.celexon.co.uk, Mail: info@celexon.co.uk).
- Technical changes and errors excepted.

The manufacturer accepts no responsibility for damage to property or personal injury if the screen is used outside the recommended specifications, or in the event of improper installation. **Do not use this screen in the vicinity of heaters or air conditioners.** Also, **do not mount or use the product in direct sunlight or in front of a window.** Due to the temperature-sensitive PVC surface, the projection screen fabric may be permanently damaged.

We recommend that you wait approx. 2 hours after delivery before installing the projection screen. This allows the screen to acclimatise. Wait approx. 24 hours if the projection screen is coming from a particularly cold environment to a warm one (or vice versa).

Please **avoid any stains on the surface of the screen.** These may not be able to be removed.

The **positions of the end points** on the motor are already optimally set at the factory and must not be changed.

DISCLAIMER

The information in this document is subject to change without prior notice by the manufacturer. Changes will be added to subsequent versions of this manual. The manufacturer does not guarantee or warrant the accuracy of the information in this document.

PRODUCT OVERVIEW

Screen:

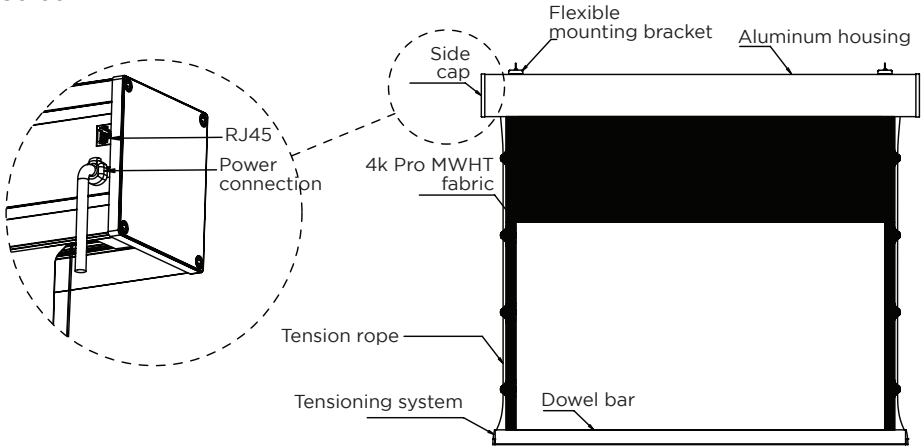

Side cap:

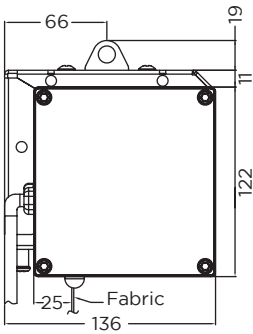

Side view of the dowel bar:

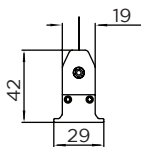

IN THE BOX

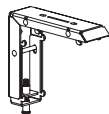

2x flexibly positionable mounting brackets

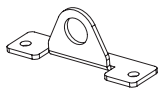

2x ceiling hangers for mounting on e.g. carabiners



6x 5x40 mm mounting screws and dowels (only for concrete!)



4x M5x10 mm screws



1x Radio remote (RF)



1x Infra red remote (IR)

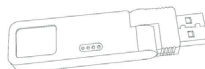

1x Radio USB trigger



1x Adjustment tool (4 mm)

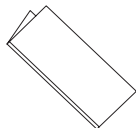

1x User manual

TECHNICAL DATA

Voltage: 230 V, 50 Hz

Consumption: 45 W (MAX)
0,4 W (Standby)

Temperature: In operation 16°C bis 30°C
During storage 10°C bis 30°C (Short-term under- or over-temperature is possible, with subsequent acclimatisation of 24 hours before renewed use)

INSTALLATION NOTES

Remove all parts from the packaging and use these instructions to ensure that all parts are present. There are three different installation types for this product: wall mounting, ceiling mounting or ceiling suspension.

Depending on the installation environment, the flexible mounting brackets can be attached at various points along the housing to facilitate installation. However, the ideal position for the mounting brackets is closer to the respective end cap, as this reduces vibration and noise.

The mounting brackets should be attached no more than 50 cm from the sides.

MOUNTING ON THE WALL OR CEILING

1. Select the appropriate screws for installation depending on the surface (e.g. for wooden surfaces, concrete or plasterboard, etc.).
2. Mount the mounting brackets on the surface, ensuring that it is level.
Tip: Draw a wipeable line when mounting the brackets. (see Fig. 1)
For wall mounting, draw this line with a spirit level. For ceiling mounting, use the spirit level to ensure that the two brackets are hanging absolutely straight. Ceilings are sometimes not completely straight, especially in older buildings.
3. If the screen is not hanging absolutely straight, this can lead to flatness problems and/or damage to the fabric!

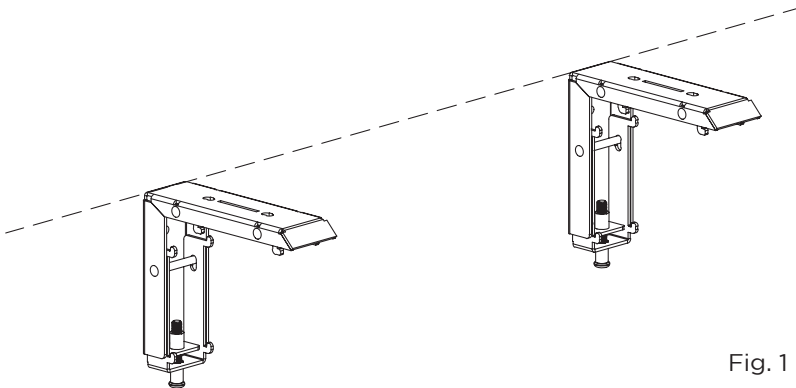

Fig. 1

INSTALLATION OF THE SCREEN

- 1. Mounting on wooden structures:** Screw the enclosed 5x40 mm screws through the holes in the brackets as shown in Figs. 2 and 3.
- 2. Mounting on concrete structures:** Mark the hole positions on your wall using the brackets and drill holes that match the enclosed dowels. The dowels must fit tightly into the holes. If the dowels fit loosely into the holes, the holes have been drilled too large and larger dowels and screws must be used or new holes must be drilled. Insert the dowels completely into the holes and screw the brackets tight with the screws provided, as shown in Figs. 4 and 5.

Installation on wooden wall

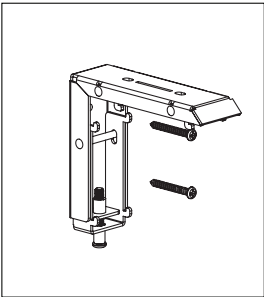

Fig. 2

Installation on wooden ceiling

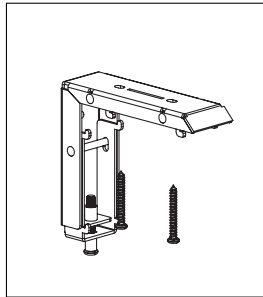

Fig. 3

Installation on concrete wall

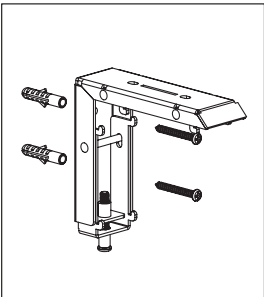

Fig. 4

Installation on concrete ceiling

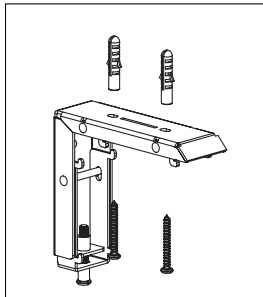

Fig. 5

Caution: Check that the mounting brackets are securely fastened before hanging the screen! Do not use a cordless screwdriver; instead, tighten the screws by hand to prevent over-tightening and ensure a permanently secure and safe installation. If you are unsure, consult a specialist or have the installation carried out by professionals.

Check that the suspension is secure at least once a year.

The installation must be carried out by at least two people to ensure safety and prevent damage to the product.

3. Before installation, loosen the locking screw counterclockwise to release the vertical locking hook and slide it down towards the edge of the elongated slot. Then slide the horizontal locking hook outwards towards the outer edge. (Figs. 6 and 7)

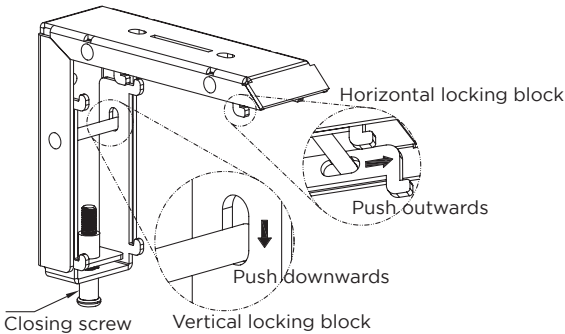

Fig. 6

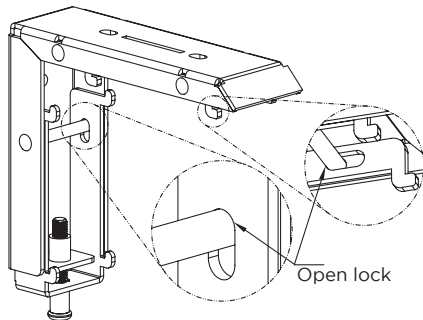

Fig. 7

- Carefully lift the screen and align it with the horizontal locking grooves on the brackets (Fig. 8). Insert the top of both brackets into the recesses on the screen housing until the brackets are flush with the top (see Fig. 9). Then carefully press the screen towards the wall so that the locking hook engages in the rear groove on the housing. Make sure that the screen is fully seated and flush, as shown in Fig. 10.

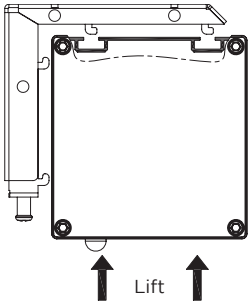

Fig. 8

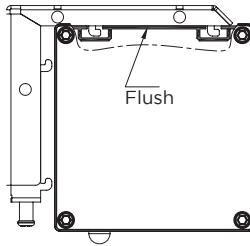

Fig. 9

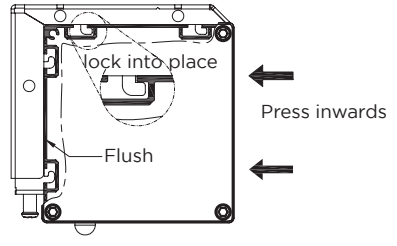

Fig. 10

- To align the screen horizontally, press lightly against the side of the housing until it is centred between the two brackets.
- To lock the screen firmly to the brackets, turn the locking screws clockwise. The screen will slowly move upwards against the bracket. Once this has been done on both sides, the screen is secured against accidental lifting out of the brackets. This is the only permissible method of installation! (Figs. 11 and 12)

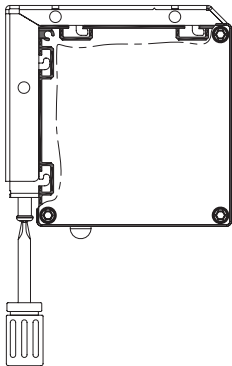

Fig. 11

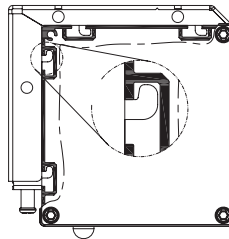

Fig. 12

INSTALLATION ON SUSPENDED CEILING

1. For suspended mounting of the screen, obtain lockable screw carabiners and, if necessary, wall plugs that are suitable for your ceiling structure. If you are unsure, seek expert advice, e.g. at a DIY store. Attach the carabiners to your ceiling correctly and ensure that they are installed parallel to the wall behind them. (Fig. 13)

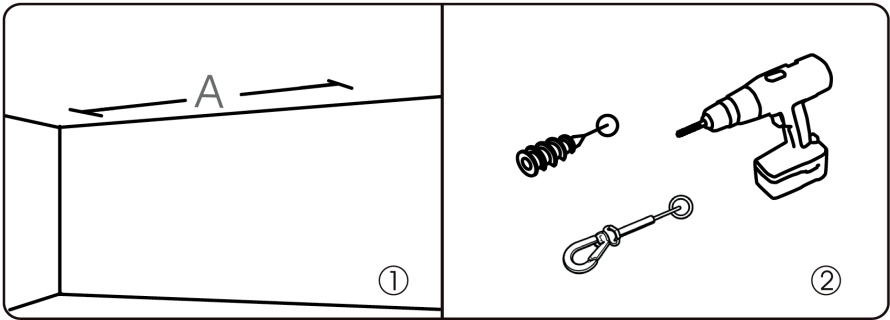

Fig. 13

2. Secure the ceiling hangers to the wall brackets using the M5x10 mm screws supplied and ensure that the screws are tightened securely to the wall bracket. (Figs. 14 and 15)

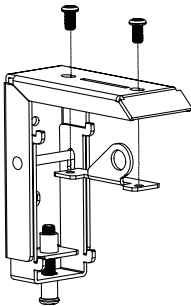

Fig. 14

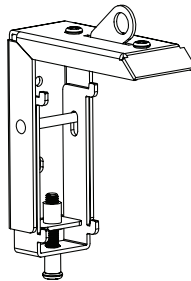

Fig. 15

3. Now attach the mounting brackets to the screen using the ceiling hangers, ensuring that the grooves in the housing align with the mounting brackets. Tighten the locking screws to secure the housing in the brackets. (Figs. 16 and 17)

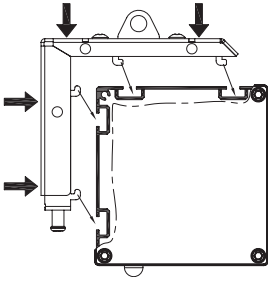

Fig. 16

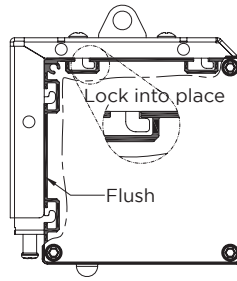

Fig. 17

4. After completing steps 2 and 3, check that the brackets are securely attached to the screen housing before hanging the screen. Hook the screen into the carabiners as shown in Figure 18. Finally, check all brackets and carabiners to ensure they are securely fastened. Make sure they are attached so that the screen hangs horizontally without twisting and that there is no lateral tension or pressure on the eyelets.

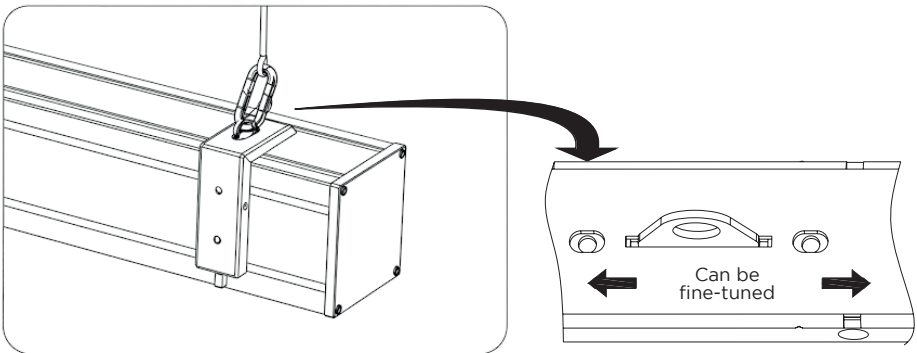

Fig. 18

ADJUSTING THE TENSION OF THE TENSION ROPE

The tension cables are already optimally adjusted at the factory.

If the tension cable is still too loose, you can tighten it by applying slight pressure to the adjustment screw located on the side of the weight bar and turning it clockwise.

When doing so, lift the bar approximately 2 cm when extended and hold it firmly to tighten the cable. If the cable is too tight, turn the adjustment screw counterclockwise to loosen it. To do this, lift the bar approx. 2 cm when extended and hold it firmly to tighten the cable. (Fig. 19) Do not apply lateral pressure directly to the fabric when readjusting the screws.

The rope is correctly adjusted when it is taut but the weight bar is not lifted.

Please note: Incorrect adjustment will lead to problems with the flatness.

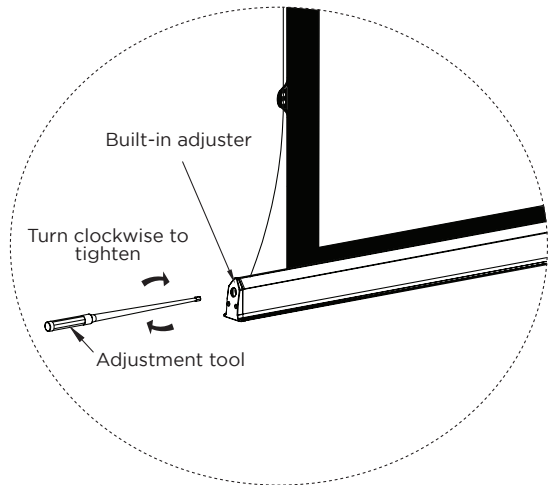

Fig. 19

COMMISSIONING AND OPERATION

CONNECTION TO THE POWER SUPPLY:

1. Before using the product for the first time, ensure that the dowel bar hangs freely and is not stuck to the housing! Failure to do so may result in irreparable damage to the product.
2. Plug the power cord into the socket, ensuring that the voltage is correct (220-230V).

OPERATION

This motorised screen offers you 5 control options:

- Radio remote control
- Infrared remote control
- Radio USB trigger
- Potential-free control
- RS485/RS232 control

USE OF THE RADIO FREQUENCY REMOTE CONTROL (RF)

Up: The screen moves to the set end position.

Stop: The screen movement stops.

Down: The screen moves to the set end position.

Frequency: 433,92 MHz

Battery type: 1x CR2450

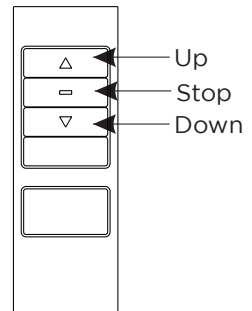

PAIRING/DELETING THE WIRELESS REMOTE CONTROL

The code pairing of the radio remote control has already been successfully carried out at the factory. (Info: The infrared remote control does not generally need to be paired.)

Disconnect the screen from the power supply for 10 seconds and then reconnect it to the mains.

Within the next 10 seconds, press the up and stop buttons on the radio remote control simultaneously for a few seconds. If the process is successful, the motor will move forward briefly and then back again. The code matching process is now complete. The deletion process is carried out in exactly the same way as the code matching process. One status replaces the other using the same procedure.

SETTING THE STOP POINTS / HEIGHT OF THE BLACK DROP

The upper electronic end position is factory-set to an optimal position and does not usually need to be changed.

In adjustment mode, the screen operates in jog mode. Pressing a button briefly causes step-by-step movement, while pressing and holding a button (approx. 2 seconds) triggers continuous movement. If no input is made within 30 seconds, the system automatically exits the adjustment mode.

When the fully extended or fully retracted position is reached, the motor automatically reduces its speed. This results in slight speed changes in the end position range.

Attention:

The black border of the screen can be easily adjusted afterwards, once the projector and screen have been positioned so that the projection image is correctly aligned with the screen. Adjusting the border is only intended for fine correction and is not designed to compensate for general differences in height. These must already be taken into account during the basic setup of the equipment (e.g. mounting height of the screen or position of the projector).

The lateral rope tensioning system is designed so that a concave cut of the projection fabric – from bottom to top – creates uniform lateral tension over the entire length of the fabric. This is the only way to ensure a permanently flat fabric surface. If the fabric is shortened too much, this tension effect is no longer achieved across all areas of the fabric. As a result, unevenness or waves may form in the fabric, which visibly impair the projection.

Defects caused by changing the factory-set fabric length are excluded from the warranty.

Set lower end position (extension height):

Connect the screen to the power supply. Then briefly press the 'Learn' button on the back of the remote control until the screen moves up and down briefly. Position the screen at the desired height using the up and down buttons. Then press and hold the stop button and the down button simultaneously until the screen briefly moves up and down again. The lower end position is now saved.

Set upper end position (retraction height):

Briefly press the 'Learn' button on the remote control again until the screen briefly lowers and raises. Move the screen to the desired retraction position using the up or down button. Then press and hold the up button and the stop button simultaneously until the screen briefly lowers and raises again. The upper end position is now successfully set.

Caution: It is not usually necessary to set the upper end position. Changes should only be made with great care, as if the end position is set too high, the fabric may be pulled into the housing and damaged.

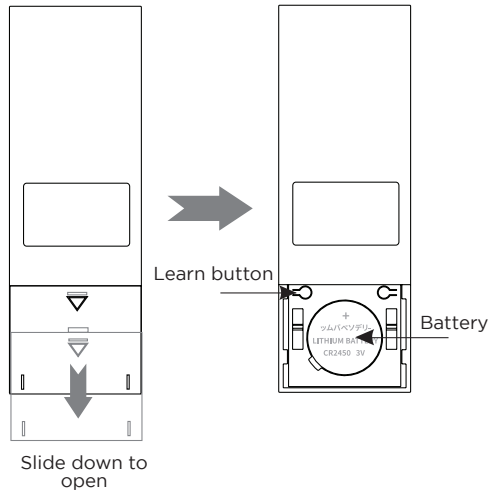

BATTERY REPLACEMENT:

If the remote control no longer works or the signal becomes weak, replace the battery in the remote control and dispose of the old battery properly in accordance with the legal requirements in your region.

1. Turn the remote control over. Press down on the area where the arrow is located to slide the battery compartment downwards and open it.
2. Insert a new battery. The polarity is as shown in the adjacent diagram (+ points upwards).
3. Close the battery compartment again.

USING THE INFRARED REMOTE CONTROL (IR)

Up: The screen moves to the set end position.

Stop: The screen movement stops.

Down: The screen moves to the set end position.

Micro up: The screen moves in minimal steps (perfect for fine-tuning the required height).

Micro down: The cloth moves in minimal steps (perfect for fine-tuning the required height).

Battery type: 2x CR2032

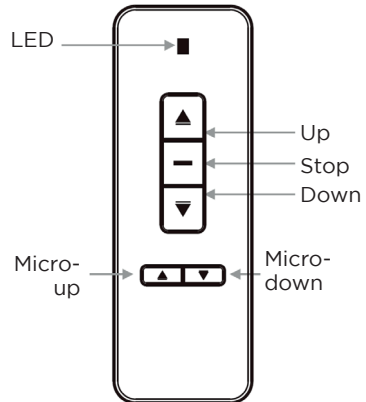

IMPORTANT NOTES:

1. The minimum distance between the infrared remote control and the receiver eye must be 50 cm.
2. Signal transmission is possible up to a distance of 8 m between the transmitter and receiver.
3. There must be visual contact between the receiver eye and the remote control.
4. Never control the screen in a damp or hot environment.
5. Replace the batteries when they no longer function. No programming is necessary for infrared control.
6. Two CR2032 button cell batteries are required for the remote control.
7. It is not possible to set the stop points/end position using the infrared remote control.

BATTERY REPLACEMENT:

If the remote control no longer works or the signal becomes weak, replace the battery in the remote control and dispose of the old battery properly in accordance with the legal requirements in your region.

1. Turn the remote control over. Press down on the area where the arrow is located to slide the battery compartment downwards and open it.
2. Insert a new battery. The polarity is as shown in the adjacent diagram (+ points upwards).
3. Close the battery compartment again.

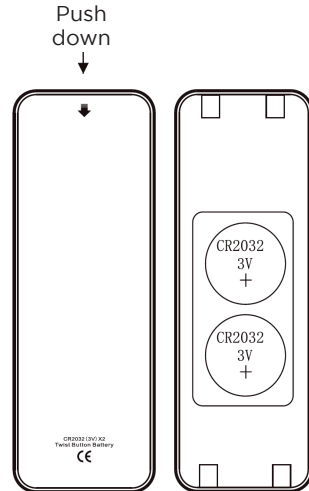

CONTROL VIA RADIO USB TRIGGER

The code pairing of the radio trigger has already been successfully carried out at the factory.

The radio trigger controls the screen depending on the switching status of the devices connected to it.

You can connect the trigger to a USB output of your projector, provided that these outputs are switched off when the device is in standby mode.

(Alternatively, you can also use any other device with a USB output, provided that it is always switched on and off in parallel with the projection.) Your screen will now move up or down automatically, depending on the switching status of your projector.

Please note: There are devices that do not sufficiently reduce the power supply to the USB outputs in standby mode. In these cases, the trigger function may not work or may not work correctly with the screen. It is also possible that the retraction or extension of the screen may be delayed by a few minutes.

Caution: If the radio trigger is connected to a device that is already switched on or off, the screen may retract or extend immediately.

EXTERNAL CONTROL (POTENTIAL-FREE CONTACTS OR RS485/RS232)

Use a standard RJ45 cable to implement the potential-free control or control via RS485/RS232.

RJ45 pin assignment								
Pin	1	2	3	4	5	6	7	8
Function	RS485-B RS232-GND	RS485-A RS232-TXD	STOP	Up	Down	12 V+	12 V-	Common Line

Connection diagram:

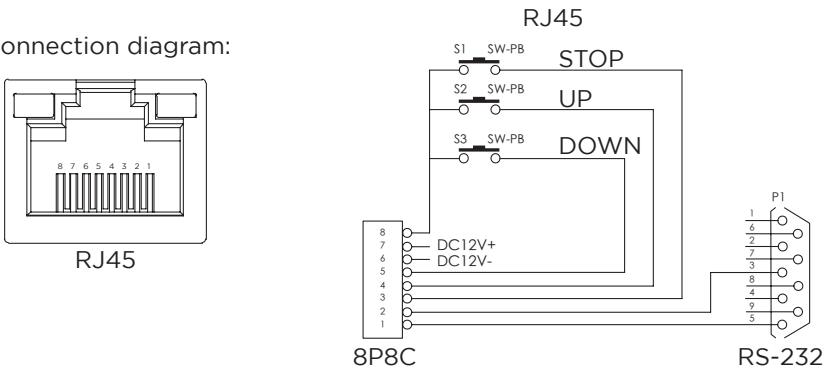

RS485/ RS232 CONNECTION CONFIGURATION

- Data bits: 8
- Start bit: 1
- Stop bit: 1
- Baud rate: 2400
- UP: FFEEEEEDD
- STOP: FFEEEEEECC
- DOWN: FFEEEEEEEE
- Some central control systems require the setting of an address code: FFEEEEEEAA
- Learning command for address: FFXXXXX XAA (XXX stands for any hexadecimal character except F and 5)

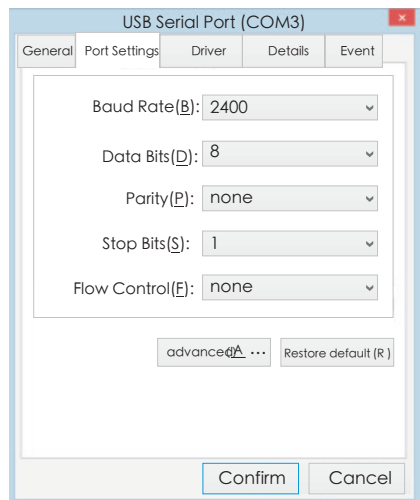

Notes

- If the screen cannot be controlled via RS485 or RS232, swap the two control lines. The circuit resistance should be less than 20 Ω .
- Do not lay signal cables parallel to lines with strong electromagnetic interference sources.
- Serial interface settings: 2400 bps, no parity, 8 data bits, 1 stop bit. Each control command must be sent twice in succession.

INFORMATION ON EU-CONFORMITY

Manufacturer: celexon Europe GmbH
Address: Gutenbergstraße 2, 48282 Emsdetten, DE
Product name: celexon 4k Pro MWHT Premium Plus Screen Electric Tension

Hereby celexon Europe GmbH declares that the celexon 4k Pro MWHT Premium Plus Screen Electric Tension complies with the directive 2014/53/EU. The EU declaration of conformity can be downloaded from the following address: www.celexon.de/zertifikate



The symbol indicates the separate collection of electrical and electronic devices in EU countries. Please do not throw the device into household waste. Find out about the return system applicable in your country and contact your local authority or your local waste and pollutant collection point if you have any questions about the disposal process.

INFORMATION ON UK CONFORMITY

Manufacturer: celexon Europe GmbH
Address: Gutenbergstraße 2, 48282 Emsdetten, DE
Product name: celexon 4k Pro MWHT Premium Plus Screen Electric Tension

Hereby celexon Europe GmbH declares that the radio equipment type celexon 4k Pro MWHT Premium Plus Screen Electric Tension complies with the Radio Equipment Regulations 2017. The UK declaration of conformity can be downloaded from the following address: www.celexon.de/zertifikate



The symbol indicates the separate collection of electrical and electronic devices in EU countries. Please do not throw the device into household waste. Find out about the return system applicable in your country and contact your local authority or your local waste and pollutant collection point if you have any questions about the disposal process.