

Bedienungsanleitung

Projektor Deckenhalterung Multicel Expert

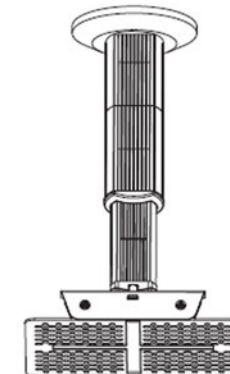

Hinweise & Vorsichtsmaßnahmen:

Vielen Dank für den Erwerb einer Deckenhalterung von celexon! Dieses Produkt wurde unter hohen technischen Anforderungen und Qualitätsansprüchen gefertigt.

Lesen Sie die Anleitung aufmerksam durch und prüfen genau, ob die Halterung für Ihren Projektor geeignet ist. Entfernen Sie keine Bauteile der Halterung.

Diese Anleitung erklärt die Installation der Halterung am Projektor und Decke. Sollten Sie Probleme bei der Installation des Projektors und / oder der Halterung haben, wenden Sie sich an einen Techniker oder Installateur und händigen ihm diese Anleitung aus.

Aus Sicherheitsgründen muss die Decke mindestens 40kg Tragfähigkeit besitzen.

Aufnahmefläche

Diese Halterung muss an der Unterseite des Projektors installiert werden (Länge 205mm; Breite 160mm) siehe Figure 1. Mit den beiliegenden Armen kann die Aufnahmefläche vergrößert werden (Länge 255mm; Breite 205mm). Weitere Arme sind optional erhältlich um noch größere Geräte aufzunehmen. Die max. Tragkraft liegt bei 25kg! Siehe auch Seite 4 der Anleitung!

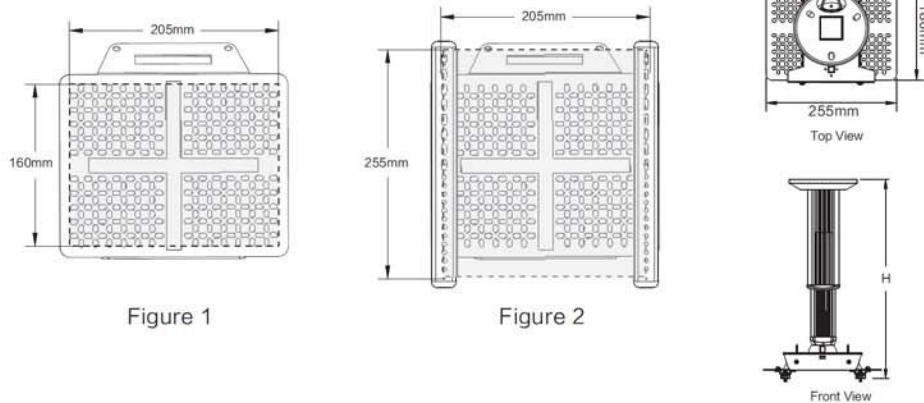

Figure 1

Figure 2

Front View

Teilleiste

- 1: Deckenplatte 1x
- 2: Abdeckcover Deckenplatte 1x
- 3: Hauptrohr 1x
- 3a: Frontabdeck-Cover (diverse je nach Modell)
- 3b: Rückabdeck-Cover (diverse je nach Modell)
- 4: Verlängerungsrohr (nicht bei 1500Expert) 1x
- 4a: Frontabdeck-Cover Verlängerungsrohr (diverse je nach Modell)
- 5: Kugelgelenkschale (bereits vorinstalliert) 1x
- 5b: Kugelkopf 1x
- 6: Schraube für Kugelkopf 1x
- 7: obere Projektoraufnahmeplatte 1x
- 8: untere Projektoraufnahmeplatte 1x
- 9: Sicherheitsverschluss 1x
- 10: Verlängerungsarme 2x
- 10a: Fixierer Verlängerungsarme 2x / Arm
- 10b: Abdeckcover für Verlängerungsarme (diverse je nach Modell)

Montagezubehör:
je 4x M3x10; M4x10, M5x10
M3x20, M4x20, M5x20
M3x30, M4x30, M5x30

- 4x M4x10 Kreuzschraube zur Fixierung Rohr an Deckenplatte
- 3x M6 Betonanker zur Montage an Decke
- 4x Unterlegscheibe & 4x Federscheibe
- 1x Montageschlüssel für Kugelkopfschraube
- 2x Fixierschraube (schwarz) für Projektorplatte
- 4x Fixierschraube für Verlängerungsarme
- 4x Gummi-Unterlegscheiben für Projektoraufnahme / 2x mit größerem Abstand

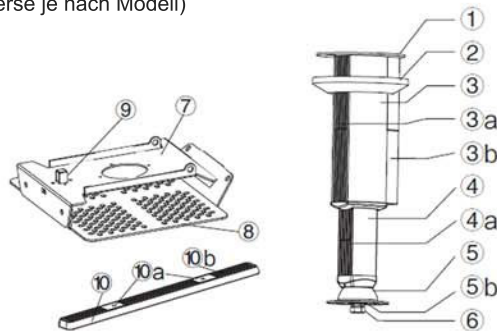

Montage mit V-Rohr

Nur für Modelle mit Verlängerungsfunktion (4070 & 60110)! Das Hauptrohr (3) und Verlängerungsrohr (4) sind ab Werk verschraubt. Lösen Sie die Schrauben um die Länge des Rohres auf Ihre Bedürfnisse anzupassen. Das Rohr kann entsprechend der Bohrungen verlängert werden. Es müssen **IMMER** beide Schrauben zur Fixierung des Haupt- und Verlängerungsrohres benutzt werden! Anmerkung: Die Multicel 1500Expert verfügt nur über das Hauptrohr und kann nicht verlängert werden!

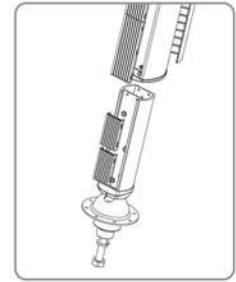

Montage Projektorplatte

1. Die Halterung verfügt über die obere Projektoraufnahmeplatte (7) und untere Platte (8).
2. Bohrungen an den Platten (wie nebenstehend) dienen der Sicherung mit z.B. einem Sicherungsseil (Fallbruchsicherung)
3. Drücken Sie den Sicherheitsverschluss (9) um die untere Platte zu lösen. (Fig. 3 & Fig. 4)
4. Verbinden Sie die obere Projektorplatte (7) mit vorinstallierter Kugelgelenkschale (5) (wie in Fig. 3 zu sehen) mit dem Rohr. Zur Verbindung nutzen Sie den Kugelkopf (5b) und die Schraube für Kugelkopf (6), zu sehen in Fig. 4
5. Verbinden Sie Ihren Projektor mit der unteren Platte (8) wie in Fig. 5. Hier können auch die Verlängerungsarme genutzt werden um den Projektor anzubringen, wenn nötig. (Fig. 12 & Fig. 13)
6. Die Montage der Deckenplatte an der Decke wird auf den folgenden Seiten (3&4) erklärt!

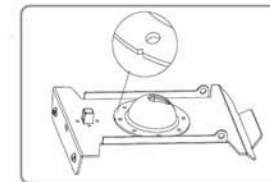
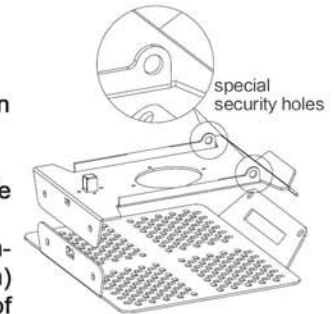

Figure 3

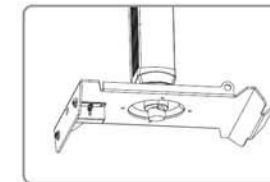

Figure 4

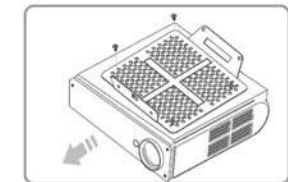
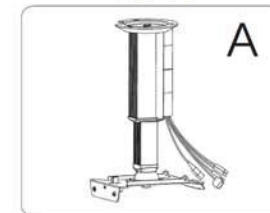
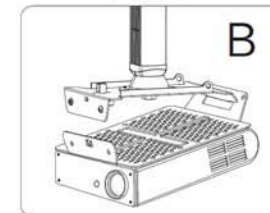

Figure 5



A. Installation der Deckenplatte mit Rohr und oberer Projektorplatte



B. Verbinden Sie die untere Platte inkl. Projektor an der Projektorplatte

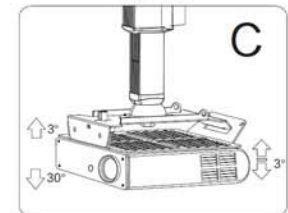

C. Richten Sie den Projektor aus und fixieren alles an der Schraube (6) mit dem Montageschlüssel (Fig. 11)

Installation

A. Anbringung an der Decke:

1. Montieren Sie die Deckenplatte (1) am Hauptrohr (3) mit 4 Schrauben, den Federscheiben und Unterscheiben. **Schieben Sie vorher das Abdeckcover (3) über das Hauptrohr.** Bringen Sie die Halterung an einer tragenden Decke an. Die Tragkraft der Decke muss min. 40kg betragen!(Fig.6). Nutzen Sie hierfür die M6 Beton-Anker oder passende Schrauben & Dübel für Ihr Tragwerk.

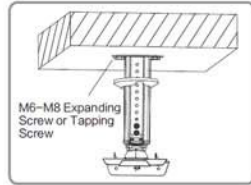

Figure 6

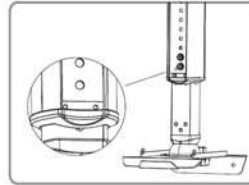

Figure 7

2. Stellen Sie die Höhe der Halterung ggf. erneut auf Ihre Anforderung ein. Hierzu lösen Sie die beiden Schrauben am Haupt- und Verlängerungsrohr. (Fig.7).

Vorsicht: Das Verlängerungsrohr fällt herunter, wenn die Schrauben gelöst werden! Ziehen Sie beide Schrauben danach wieder fest und drücken die Abdeckcover (3a) auf das Rohr. Verlegen Sie Ihre Kabel rückseitig des Rohres und decken diese mit dem Kabelabdeckcover(3b) ab (Fig.8)



Figure 8

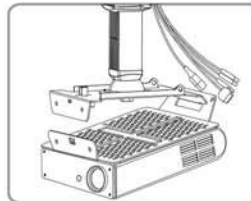

Figure 9

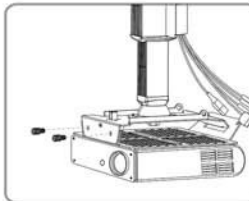

Figure 10

B. Verbinden Sie den Projektor inkl. unterer Platte mit der Halterung

1. Um die zuvor montierte untere Projektorplatte mit Projektor an die obere Platte zu bringen, haken Sie beide Platten rückseitig ein (Fig.9) und drücken die Platte nach oben bis diese in den Sicherheitsverschluss einrastet! Sichern Sie beide Platten mit den Fixierschrauben! (Fig.9 & Fig.10)

2. Nachdem Sie den Projektor ausgerichtet haben, ziehen Sie die Kugelkopfschraube fest! (Fig.11)

3. Verbinden Sie den Projektor mit Ihren Kabeln.

4. Die Installation ist abgeschlossen!

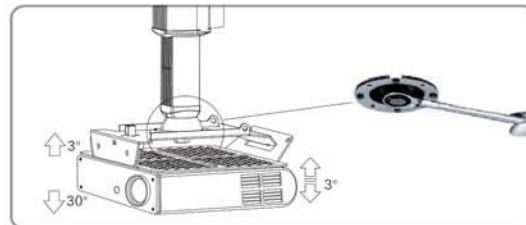

Figure 11

Installation

Installation der Verlängerungsarme (wenn nötig).

Die Abdeckcover auf den Verlängerungsarmen können mit einem Schraubendreher entfernt werden.

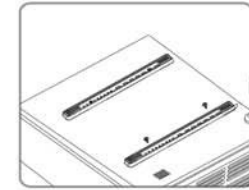

Figure 12

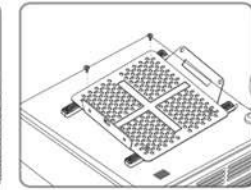

Figure 13

1. Bringen Sie die Verlängerungsarme (10) an Ihrem Projektor an. (Fig. 12). Nutzen Sie hierfür die passenden Gewindeschrauben (beiliegend) in der passenden Länge! Die gepolsterte Seite der Arme wird auf den Projektor gelegt!

2. Die beiden Fixierer(10a) an jedem Arm müssen so verschoben werden, dass sie mit der unteren Projektorplatte verbunden werden können. Verbinden Sie die untere Projektorplatte mit je 2 Fixier-Schrauben an den Armen.

3. Drücken Sie wenn gewünscht die Abdeckcover der Verlängerungsarme (10b) in die Arme.

4. Fahren Sie mit der Installation wie zuvor beschrieben fort!