



LCD-Monitor

Benutzer- handbuch

Eleganter Monitor mit Eye Care Technologie | G Serie

Copyright

Copyright © 2024 BenQ Corporation. Alle Rechte vorbehalten. Diese Veröffentlichung darf nicht ohne die vorherige schriftliche Genehmigung von BenQ Corporation in irgendeiner Form oder durch elektronische, mechanische, magnetische, optische, chemische, manuelle oder andere Mittel reproduziert, übertragen, umgeschrieben, in einem Datenabfragesystem gespeichert oder in irgendeine Sprache oder Computersprache übersetzt werden.

Ausschlussklärung

BenQ Corporation übernimmt weder direkte noch indirekte Garantie für die Richtigkeit dieses Handbuchs und übernimmt insbesondere keine Gewährleistung hinsichtlich der Qualität oder der Eignung zu einem bestimmten Zweck. Ferner behält sich die BenQ Corporation das Recht vor, diese Veröffentlichung ohne Vorankündigung zu überarbeiten und Änderungen des Inhalts vorzunehmen.

Die flimmerfreie Technologie von BenQ sorgt für eine stabile Hintergrundbeleuchtung mit einem Gleichstromdimmer, der die Hauptursache für das Flimmern des Monitors beseitigt und so die Augen schont. Die Leistung von Flimmerfrei kann durch externe Faktoren wie z.B. schlechte Kabelqualität, instabile Stromversorgung, Signalinterferenz oder schlechte Erdung beeinträchtigt werden und nicht nur auf die oben genannten Faktoren beschränkt sein. (Nur für flimmerfreie Modelle anwendbar.)

BenQ ecoFACTS

BenQ has been dedicated to the design and development of greener product as part of its aspiration to realize the ideal of the "Bringing Enjoyment 'N Quality to Life" corporate vision with the ultimate goal to achieve a low-carbon society. Besides meeting international regulatory requirement and standards pertaining to environmental management, BenQ has spared no efforts in pushing our initiatives further to incorporate life cycle design in the aspects of material selection, manufacturing, packaging, transportation, using and disposal of the products. BenQ ecoFACTS label lists key eco-friendly design highlights of each product, hoping to ensure that consumers make informed green choices at purchase. Check out BenQ's CSR Website at <http://csr.BenQ.com/> for more details on BenQ's environmental commitments and achievements.



Produktunterstützung

Dieses Dokument soll den Kunden stets die aktuellsten und genauesten Informationen bieten. Alle Inhalte können daher von Zeit zu Zeit ohne vorherige Ankündigung geändert werden. Bitte besuchen Sie die Webseite für die neueste Version dieses Dokuments und andere Produktinformationen. Die verfügbaren Dateien variieren je nach Modell.

1. Stellen Sie sicher, dass der Computer eine Verbindung zum Internet besitzt.
2. Besuchen Sie die lokale Webseite von [Support.BenQ.com](https://support.benq.com). Das Layout der Website kann sich je nach Region/Land unterscheiden.
 - Benutzerhandbuch und zugehöriges Dokument
 - Treiber und Anwendungen
 - (nur EU) Demontageinformationen: Verfügbar auf der Benutzerhandbuch Download Seite. Dieses Dokument wird auf der Grundlage der Verordnung (EU) 2019/2021 zur Verfügung gestellt, um Ihr Produkt zu reparieren oder zu recyceln. Wenden Sie sich für Wartungsarbeiten innerhalb der Garantiezeit immer an den Kundendienst vor Ort. Wenn Sie ein Produkt außerhalb der Garantiezeit reparieren möchten, empfehlen wir Ihnen, sich an qualifiziertes Servicepersonal zu wenden und Reparaturteile von BenQ zu beziehen, um die Kompatibilität sicherzustellen. Nehmen Sie das Produkt nicht auseinander, es sei denn, Sie sind sich der Konsequenzen bewusst. Wenn Sie die Demontageinformationen nicht auf Ihrem Produkt finden können, wenden Sie sich an den Kundendienst vor Ort, um Hilfe zu erhalten.

Firmwareaktualisierung

Es wird empfohlen, das Produkt auf die neueste Firmware-Version (falls verfügbar) zu aktualisieren und das aktuellste Benutzerhandbuch zu lesen, um das Produkt optimal nutzen zu können.

Laden Sie zum Aktualisieren Ihres Monitors die **Display QuickKit** Software von der BenQ Webseite herunter und installieren Sie sie.

- [Support.BenQ.com](https://support.benq.com) > Modellname > **Software & Driver (Software & Treiber)** > **Display QuickKit** (nur verfügbar, wenn Ihr Monitor kompatibel ist)
- [Support.BenQ.com](https://support.benq.com) > **Display QuickKit** (die Verfügbarkeit kann je nach Region variieren)

Das Softwareprogramm überprüft nach dem Start automatisch die Kompatibilität Ihres Monitors.

Weitere Informationen finden Sie in der Bedienungsanleitung des Softwareprogramms.

Wenn Ihr Monitor nicht mit **Display QuickKit** kompatibel ist und Sie sich fragen, ob es eine aktualisierte Firmware-Version gibt, wenden Sie sich bitte an den BenQ Kundendienst.

EPREL Registrierungsnummer:
GW2490: 1823157
GW2490E: 1823158
GW2490T: 1823159

GW2790: 1823163
GW2790E: 1823164
GW2790T: 1823165

GW2790QT: 1384814
GW3290QT: 1392381
GW2790Q: 2040316

Q&A Inhaltsverzeichnis

Beginnen Sie mit den Themen, an denen Sie interessiert sind.

Einrichtung

Wie richtet man den Monitor ein und wie schaltet man ihn ein?

Sicherheitshinweise	6
Installation der Monitor-Hardware (für Modelle mit Höhenanpassungsständer)	21

Wie kann der Blickwinkel des Monitors eingestellt werden?

Einstellung des Ansichtswinkels	29
---------------------------------	----

Wie wird der Monitor an der Wand befestigt?

Verwenden der Monitor-Montageeinheit (separat erhältlich)	30
---	----

Nützliche Werkzeuge zur Effizienzsteigerung

Wie kann man den Klang der Stimme bei Telefonkonferenzen verbessern?

Arbeiten mit dem integrierten Mikrofon mit Geräuschunterdrückung (nur ausgewählte Modelle)	45
Arbeiten mit den Rauschfilter Lautsprechern (nur ausgewählte Modelle)	46

Wie können zwei oder mehr Monitore angeschlossen werden, um mehr Bildschirmfläche zu erhalten?

Anschluss mehrerer Monitore über MST (Multi-Stream Transport) (nur ausgewählte Modelle)	48
---	----

Funktionen zur Verringerung der Augenbelastung

Wie reduziert man das blaue Licht, das vom Bildschirm abgestrahlt wird?

Arbeiten mit Low Blue Light Plus	43
----------------------------------	----

Wie stellt man die richtige Bildschirmhelligkeit ein?

Automatische Anpassung der Bildschirmhelligkeit (Brightness Intelligence Gen2)	45
--	----

Menüs und Zubehör

Wie verwende ich das OSD-Menü?

5-Wege-Steuerung und grundlegender Menübetrieb	40
Verwendung des Hauptmenüs	50

Wartung und Produktsupport

Wie wird der Monitor gereinigt?

Reinigung und Pflege	9
----------------------	---

Was ist zu tun, wenn der Monitor längere Zeit nicht genutzt wird?

So trennen Sie den Monitorständer und den Sockel ab	26
Reinigung und Pflege	9

Ich brauche mehr Unterstützung.

Produktunterstützung

3

Wartung

9

Sicherheitshinweise

Sicherheitshinweise zur Stromversorgung



Bitte befolgen Sie diese Sicherheitshinweise, um die optimale Leistungsfähigkeit und die maximale Lebensdauer Ihres Monitors zu erreichen.

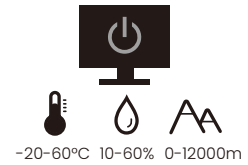
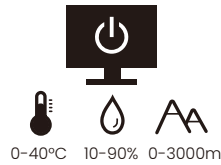

- Das Gerät wird durch den Netzstecker von der Stromzufuhr getrennt.
- Das Netzstromkabel dient bei Geräten mit Netzsteckern zur Trennung von der Netzstromversorgung. Die Netzsteckdose muss sich in der Nähe des Geräts befinden und leicht zugänglich sein.
- Dieses Gerät darf nur an einem Stromnetz betrieben werden, das den Angaben auf dem Markierungsetikett entspricht. Wenn Sie nicht sicher sind, ob diese Anforderungen erfüllt sind, wenden Sie sich an Ihren Händler oder Ihr örtliches Stromversorgungsunternehmen.
- Dieses Klasse I Gerät mit Netzstecker Typ A muss mit Schutzerdung verbunden werden.
- Sie müssen ein zugelassenes Netzkabel verwenden, das größer als oder identisch mit H03VV-F oder H05VV-F, 2G oder 3G, 0,75mm² ist.
- Verwenden Sie nur das von BenQ bereitgestellte Netzkabel. Verwenden Sie auf keinen Fall ein Netzkabel, das beschädigt aussieht oder zerfranst ist.
- Um eine Beschädigung des Monitors zu vermeiden, sollten Sie ihn nicht an Orten verwenden, an denen die Stromversorgung unbeständig ist.
- Schließen Sie das Netzkabel an eine geerdete Netzquelle an, bevor Sie den Monitor einschalten.
- Um mögliche Gefahrenquellen auszuschließen, achten Sie auf die maximale elektrische Ladung, wenn Sie für den Monitor ein Verlängerungskabel (Vielfachstecker) verwenden.
- Schalten Sie den Monitor immer erst aus, bevor Sie das Netzkabel aus der Steckdose ziehen.

Nur für Deutschland:

- (Wenn das Gewicht des Produktes kleiner oder gleich 3 kg ist) muss ein zugelassenes Netzkabel größer oder gleich H03VV-F, 3G, 0,75mm² verwendet werden.
- (Wenn das Gewicht des Produktes größer als 3 kg ist) muss ein zugelassenes Netzkabel größer oder gleich H05VV-F oder H05RR-F, 3G, 0,75mm² verwendet werden.
- (Wenn eine Fernbedienung vorgesehen ist) RISIKO DER EXPLOSION, WENN BATTERIE DURCH EINEN FALSCHEN TYP ERSETZT WIRD. ENTSORGEN SIE BENUTZTE BATTERIEN ENTSPRECHEND DER ANWEISUNGEN.

Für Modelle mit Netzteil:

- Verwenden Sie nur das gelieferte Netzteil zusammen mit dem LCD-Monitor. Wenn Sie eine andere Art von Netzteil verwenden, kann es zu Fehlfunktionen und/oder Gefahren kommen.
- Sorgen Sie für ausreichende Belüftung um das Netzteil herum, wenn Sie es verwenden, um das Gerät zu bedienen oder den Akku aufzuladen. Legen Sie kein Papier oder andere Objekte auf das Netzteil, um Hitzestau zu vermeiden. Verwenden Sie das Netzteil nicht, wenn es sich in der Tragetasche befindet.

- Schließen Sie das Netzteil an eine geeignete Netzquelle an.
- Versuchen Sie nicht, das Netzteil selbst zu reparieren. Im Innern befinden sich keine Teile, die repariert werden können. Ersetzen Sie die Einheit, falls sie beschädigt ist oder viel Feuchtigkeit ausgesetzt wurde.

Installation

- Verwenden Sie den Monitor nicht an folgenden Orten bzw. unter folgenden Bedingungen:
 - Orte mit extrem hohen oder niedrigen Temperaturen oder in direktem Sonnenlicht
 - Staubige Orte
 - Orte mit extrem hoher Luftfeuchtigkeit, im Regen oder in der Nähe von Wasser
 - Orte mit Vibrationen oder Stößen wie z. B. in Autos, Bussen, Zügen und anderen auf Schienen laufenden Verkehrsmitteln
 - In der Nähe von hitzeerzeugenden Geräten wie z. B. Heizkörpern, Heizgeräten, Öfen usw. (einschließlich Audioverstärkern)
 - Eingeschlossene Orte (z. B. in einem Schrank oder Regal) ohne ausreichende Belüftung
 - Auf einer unebenen oder schrägen Oberfläche
 - Orte mit Chemikalien oder Rauch
- Seien Sie beim Transport des Monitors vorsichtig.
- Legen oder stellen Sie keine schweren Gegenstände auf den Monitor, da Sie sich dabei verletzen oder den Monitor beschädigen könnten.
- Achten Sie darauf, dass Kinder nicht mit dem Monitor spielen (z. B. sich daran hängen oder auf ihn steigen).
- Bewahren Sie alle für die Verpackung verwendeten Kunststofffolien außerhalb der Reichweite von Kindern auf.

Bedienung

- Zum Schutz Ihrer Augen sollten Sie die Bedienungsanleitung lesen und die Auflösung des Bildschirms und den Ansichtabstand optimal einstellen.
- Um eine Ermüdung der Augen zu vermeiden, machen Sie häufig Pausen, wenn Sie den Monitor verwenden.
- Verwenden Sie den Monitor nicht über einen langen Zeitraum auf eine der folgenden zwei Weisen. Es könnte sonst zu Brandstellen auf dem Bildschirm kommen.
 - Wiedergabe von Bildern, die den Bildschirm nicht vollständig ausfüllen können.
 - Platzieren Sie ein Foto auf dem Bildschirm.
- Um eine mögliche Beschädigung des Monitors zu vermeiden, sollten Sie die Bildschirmoberfläche nicht mit der Fingerspitze, einem Stift oder anderen spitzen Objekten berühren.
- Durch sehr häufiges Einstecken und Abtrennen von Videosteckern kann der Monitor beschädigt werden.
- Dieser Monitor ist in erster Linie für private Verwendung gedacht. Wenn Sie den Monitor an einem öffentlichen Ort oder in einer schwierigen Umgebung verwenden möchten, holen Sie sich bitte bei einem BenQ-Kundendienst in Ihrer Nähe Rat.
- Um einen möglichen elektrischen Schlag zu vermeiden, sollten Sie den Monitor nicht selbst auseinandernehmen oder reparieren.
- Wenn aus dem Monitor ein ungewöhnlicher Geruch oder unnormale Geräusche hervorkommen, wenden Sie sich bitte umgehend an einen BenQ-Kundendienst in Ihrer Nähe, um Hilfe zu erhalten.

Achtung

- Der Abstand zwischen Ihnen und dem Monitor sollte das 2,5- bis 3-fache der diagonalen Breite des Bildschirms betragen.
- Wenn Sie über einen längeren Zeitraum auf den Bildschirm blicken, könnte dies zu einer Ermüdung Ihrer Augen führen und Ihre Sehkraft beeinträchtigen. Ruhen Sie Ihre Augen für jede 1 Stunde der Produktnutzung 5 ~ 10 Minuten lang aus.
- Verringern Sie die Belastung Ihrer Augen, indem Sie weit entfernte Gegenstände anvisieren.
- Häufiges Blinzeln und Augenübungen helfen dabei, Ihre Augen nicht austrocknen zu lassen.

Sicherheitshinweise zur Fernbedienung (wenn eine Fernbedienung vorgesehen ist)

- Die Fernbedienung nicht Hitze, Feuchtigkeit & Feuer aussetzen.
- Die Fernbedienung nicht fallenlassen.
- Setzen Sie die Fernbedienung keinem Wasser oder Feuchtigkeit aus. Andernfalls kann dies zu einer Fehlfunktion führen.
- Stellen Sie sicher, dass sich keine Gegenstände zwischen der Fernbedienung und dem Sensor des Produktes befinden.
- Entfernen Sie die Batterien, wenn die Fernbedienung über einen längeren Zeitraum nicht benutzt wird.

Batterie Sicherheitshinweis (wenn eine Fernbedienung vorgesehen ist)

Die Verwendung eines falschen Batterietyps kann zu einem Auslaufen von Chemikalien oder einer Explosion führen. Bitte folgendes beachten:

- Stellen Sie immer sicher, dass die Batterien in der im Batteriefach gekennzeichneten Richtung der positiven und negativen Pole eingelegt werden.
- Unterschiedliche Batterietypen haben unterschiedliche Eigenschaften. Mischen Sie keine unterschiedlichen Typen.
- Verwenden Sie keine alten mit neuen Batterien. Die Verwendung von alten mit neuen Batterien wird die Batterielebensdauer verkürzen oder zum Auslaufen von Chemikalien aus der alten Batterie führen.
- Tauschen Sie die Batterien sofort aus, wenn sie nicht mehr funktionieren.
- Aus der Batterie auslaufende Chemikalien können zu Hautreizungen führen. Falls eine chemische Substanz aus den Batterien austritt, wischen Sie sie sofort mit einem trockenen Tuch ab und wechseln Sie die Batterien so schnell wie möglich aus.
- Unterschiedliche Lagerungsbedingungen können dazu führen, dass die Lebensdauer der in Ihrem Produkt enthaltenen Batterien verkürzt wird. Tauschen Sie sie innerhalb von 3 Monaten oder so schnell wie möglich nach der erstmaligen Benutzung des Produktes aus.
- Hinsichtlich der Entsorgung oder Wiederverwertung von Batterien könnte es lokale Vorschriften geben. Wenden Sie sich an die örtliche Behörde oder Abfallentsorgungsanbieter.

Wenn die mitgelieferte Fernbedienung eine Knopfzelle enthält, beachten Sie auch den folgenden Hinweis.

- Die Batterie nicht in den Mund nehmen. Chemische Verbrennungsgefahr.

- Die mit diesem Produkt gelieferte Fernbedienung enthält eine Knopfzelle. Wird die Knopfzelle verschluckt, kann es innerhalb von nur 2 Stunden zu schweren inneren Verbrennungen und zum Tod kommen.
- Halten Sie neue und gebrauchte Batterien von Kindern fern. Wenn das Batteriefach nicht sicher schließt, stellen Sie die Verwendung des Produkts ein und halten Sie es von Kindern fern.
- Wenn Sie der Meinung sind, dass Batterien verschluckt oder in einen Teil des Körpers eingesetzt wurden, suchen Sie sofort einen Arzt auf.

Reinigung und Pflege

- Stellen Sie den Monitor nicht mit der Vorderseite nach unten auf den Boden oder eine Tischfläche. Andernfalls können Kratzer auf der Bildschirmoberfläche auftreten.
- Das Gerät muss vor dem Betrieb an der Gebäudestruktur befestigt werden.
- (Für Modelle, die Wand- oder Deckenmontage unterstützen)
 - Installieren Sie den Monitor und die Monitor-Montageeinheit nur an einer Wand mit flacher Oberfläche.
 - Stellen Sie sicher, dass das Wandmaterial und die Standard Wandmontagehalterung (separat erhältlich) stabil genug sind, um das Gewicht des Monitors zu tragen.
 - Schalten Sie den LCD-Monitor aus, bevor Sie die Kabel von ihm abtrennen.
- Trennen Sie das Produkt vor der Reinigung immer von der Steckdose. Reinigen Sie die Oberfläche des LCD-Monitors mit einem weichen, fusselfreien Tuch. Verwenden Sie keine aggressiven Reinigungsmittel, Reinigungssprays oder Glasreiniger.
- Die Schlitze und Öffnungen hinten und oben am Gehäuse dienen zur Lüftung. Sie dürfen nicht blockiert oder abgedeckt werden. Der Monitor darf nur dann in der Nähe von oder über Heizkörpern bzw. Wärmequellen aufgestellt oder in Gehäuse eingebaut werden, wenn eine ausreichende Lüftung gewährleistet ist.
- Legen oder stellen Sie keine schweren Gegenstände auf den Monitor, da Sie sich dabei verletzen oder den Monitor beschädigen könnten.
- Bewahren Sie den Karton und das Verpackungsmaterial für den Fall auf, dass Sie den Monitor in der Zukunft transportieren müssen.
- Beziehen Sie sich auf das Produktetikett für Informationen über Nennleistung, Herstellungsdatum und Kennzeichnungen.

Wartung

- Warten Sie das Gerät nicht selbst, da Sie sich beim Öffnen oder Entfernen des Schutzgehäuses gefährlichen Stromspannungen und anderen Risiken aussetzen könnten. Im Falle eines Missbrauchs (siehe oben) oder eines Unfalls (z.B. Fallenlassen des Geräts, unsachgemäßer Gebrauch) wenden Sie sich zur Wartung an qualifiziertes Wartungspersonal.
- Wenden Sie sich bitte an den BenQ Kundendienst, wenn Sie das Netzkabel, die Verbindungskabel, die Fernbedienung oder das Netzteil austauschen möchten.
- Kontaktieren Sie Ihren Kaufort oder besuchen Sie die Webseite von Support.BenQ.com für weitere Unterstützung.





Support.BenQ.com

Allgemeine Garantieinformationen

Die Garantie für den Monitor kann in folgenden Fällen ungültig werden:

- Dokumente, die für die Inanspruchnahme von Garantieleistungen erforderlich sind, wurden auf unerlaubte Weise geändert oder sind nicht leserlich.
- Die Modell- oder Produktionsnummer auf dem Produkt wurde geändert, gelöscht, entfernt oder unleserlich gemacht.
- Reparaturen, Modifikationen oder Änderungen am Monitor wurden von einer nicht autorisierten Stelle oder von unbefugten Personen durchgeführt.
- Schäden am Monitor sind auf eine nicht sachgemäße Lagerung (einschließlich höhere Gewalt, direktes Sonnenlicht, Wasser oder Feuer) zurückzuführen.
- Empfangsprobleme lassen sich auf externe Signale (z. B. eine Antenne oder Kabelfernsehen) in der Nähe des Monitor zurückführen.
- Schäden am Monitor lassen sich auf unsachgemäße Handhabung zurückführen.
- Bevor Sie den Monitor an einem Ort außerhalb der Region verwenden, in der er verkauft wird, sind Sie dafür verantwortlich zu prüfen, ob er mit den an diesem Ort geltenden technischen Normen konform ist. Wenn Sie dies nicht tun, kann es zur Beschädigung des Monitors kommen und Sie müssen die Reparaturkosten selbst übernehmen.
- Der Benutzer ist allein verantwortlich, wenn es zu Problemen (z. B. Verlust von Daten oder Systemfehlern) kommt, welche auf nicht vom Hersteller bereitgestellte/s Software, Teile und/oder Zubehör zurückgeführt werden können.
- Verwenden Sie bitte nur Originalzubehör (z. B. Netzkabel) zusammen mit dem Gerät, um Gefahren wie z. B. Stromschlag und Feuer nach Möglichkeit auszuschließen.

Typografie

Zeichen / Symbol	Element	Bedeutung
	Warnung	Vorwiegend Informationen zur Vermeidung an Schäden an Komponenten, Daten oder Verletzungen durch unsachgemäße Nutzung oder Verhalten.
	Tipp	Nützliche Informationen für die Durchführung einer Aufgabe.
	Hinweis	Ergänzende Informationen.

In diesem Dokument werden die Schritte zum Aufruf eines Menüs in abgekürzter Form gezeigt, z.B.: **Menü** > **System** > **Informationen**.

Inhaltsverzeichnis





Copyright	2
Produktunterstützung	3
Firmwareaktualisierung	3
Q&A Inhaltsverzeichnis	4
Sicherheitshinweise	6
Sicherheitshinweise zur Stromversorgung	6
Installation	7
Bedienung	7
Sicherheitshinweise zur Fernbedienung (wenn eine Fernbedienung vorgesehen ist)	8
Batterie Sicherheitshinweis (wenn eine Fernbedienung vorgesehen ist)	8
Reinigung und Pflege	9
Wartung	9
Allgemeine Garantieinformationen	10
Erste Schritte	13
Monitoransicht und Anschlüsse	16
Vorderseite	16
Rückseite	17
Verbindungen	18
Stromversorgung der USB-C™ Anschlüsse an Ihrem Monitor (nur GW2790QT/ GW3290QT)	20
Installation der Monitor-Hardware (für Modelle mit Höhenanpassungsständer) .	21
So trennen Sie den Monitorständer und den Sockel ab	26
Einstellen der Höhe des Monitors	27
Drehen des Monitors	28
Einstellung des Ansichtswinkels	29
Verwenden der Monitor-Montageeinheit (separat erhältlich)	30
Installation der Monitor-Hardware (für Modelle ohne Höhenanpassungsständer)	31
So trennen Sie den Monitorständer und den Sockel ab	35
Verwenden der Monitor-Montageeinheit (separat erhältlich)	36
Wie Sie ihren Monitor einstellen	38
Die Steuerpalette	38
5-Wege-Steuerung und grundlegender Menübetrieb	40
Schnelles Umschalten der Eingänge (nur ausgewählte Modelle)	41
Arbeiten mit der Schnellmenü	42
Einstellen des Anzeigemodus	43
Auswahl eines passenden Bildmodus (Farbmodus)	43
Arbeiten mit Low Blue Light Plus	43
Verfügbare Menüoptionen für jeden Farbmodus	44

Automatische Anpassung der Bildschirmhelligkeit (Brightness Intelligence Gen2)	45
Eingabehilfe für Farbsehen aktivieren (Farbschwäche)	45
Arbeiten mit dem integrierten Mikrofon mit Geräuschunterdrückung (nur ausgewählte Modelle)	45
Arbeiten mit den Rauschfilter Lautsprechern (nur ausgewählte Modelle).....	46
Aufladen des angeschlossenen Geräts über den USB-C™ Anschluss (nur ausgewählte Modelle)	47
Anschluss mehrerer Monitore über MST (Multi-Stream Transport) (nur ausgewählte Modelle)	48
Arbeiten mit einem Produkt der Mac Serie.....	49
Verwendung des Hauptmenüs	50
Eingabe Menü	51
Farbmodus Menü	52
Eye Care Menü	54
Farben Menü	56
Audio Menü	58
System Menü	60
Fehlerbehebung	64
Häufig gestellte Fragen (FAQ).....	64
Weitere Hilfe?.....	67

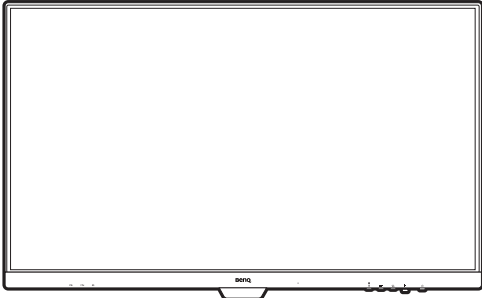
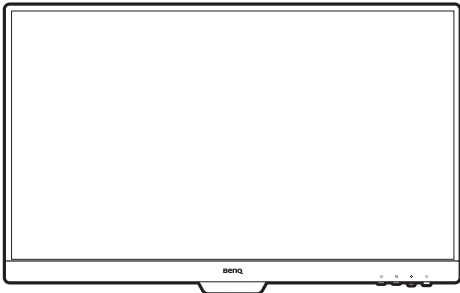
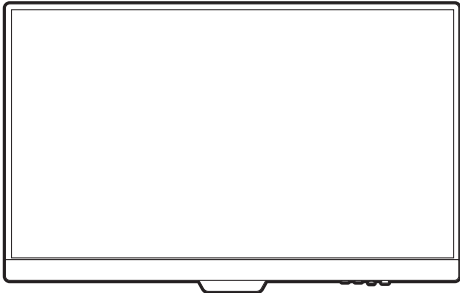
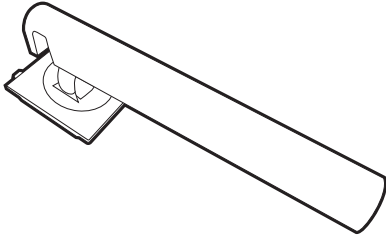
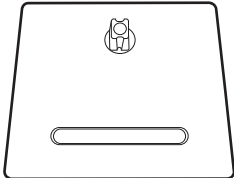
Erste Schritte

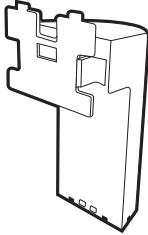
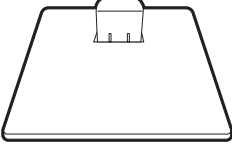
Überprüfen Sie beim Auspacken, ob folgende Teile im Lieferumfang enthalten sind. Sollten Teile des Lieferumfangs fehlen oder beschädigt sein, wenden Sie sich umgehend an den Händler, bei dem Sie die Ware gekauft haben.

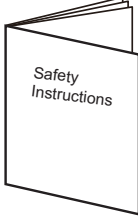
BenQ LCD-Monitor	<p style="text-align: center;">GW2790QT/GW3290QT</p>  <p style="text-align: center;">GW2490/GW2490T/GW2790/GW2790T</p>  <p style="text-align: center;">GW2790Q</p> 
Monitorständer (Für Modelle mit Höhenanpassungsständer)	
Monitorsockel (Für Modelle mit Höhenanpassungsständer)	

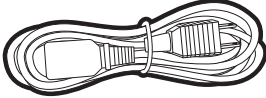
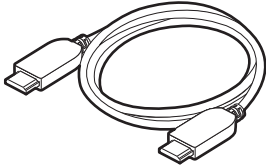
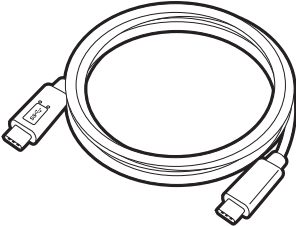
<p>Monitorständer (Für Modelle ohne Höhenanpassungsständer)</p>	
<p>Monitorsockel (Für Modelle ohne Höhenanpassungsständer)</p>	
<p>Kurzanleitung</p>	
<p>Wichtige Sicherheitsanweisungen</p>	
<p>Behördliche Bestimmungen</p>	
<p>Netzkabel (Der gelieferte Artikel kann sich je nach Modell oder Region unterscheiden.)</p>	
<p>Videokabel: HDMI (Variiert je nach Region)</p>	
<p>Videokabel: USB-C™ (Optionales Zubehör)</p>	

Monitorsockel Abdeckung GC01
(Optionales Zubehör, für Modelle mit
Höhenanpassungsständer)

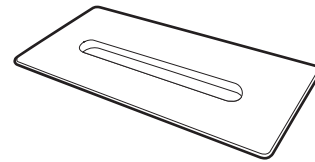

Besuchen Sie www.BenQ.com für die
Verfügbarkeit der Sockelabdeckung GC01.



- Das verfügbare Zubehör und die hier gezeigten Abbildungen können sich vom Lieferumfang und dem Produkt in Ihrer Region unterscheiden. Der Lieferumfang kann ohne vorherige Ankündigung geändert werden. Kabel, die nicht im Lieferumfang des Produktes enthalten sind, können Sie separat erwerben.
- Bewahren Sie den Karton und das Verpackungsmaterial für den Fall auf, dass Sie den Monitor in der Zukunft transportieren müssen. Das Schaumstoffmaterial eignet sich ideal für den Schutz des Monitors während des Transports.
- Zubehör und Kabel können je nach dem für Ihre Region gelieferten Produkt im Lieferumfang enthalten oder separat erhältlich sein.



Bewahren Sie das Produkt und das Zubehör immer außerhalb der Reichweite von Kleinkindern auf.

Monitoransicht und Anschlüsse

Vorderseite

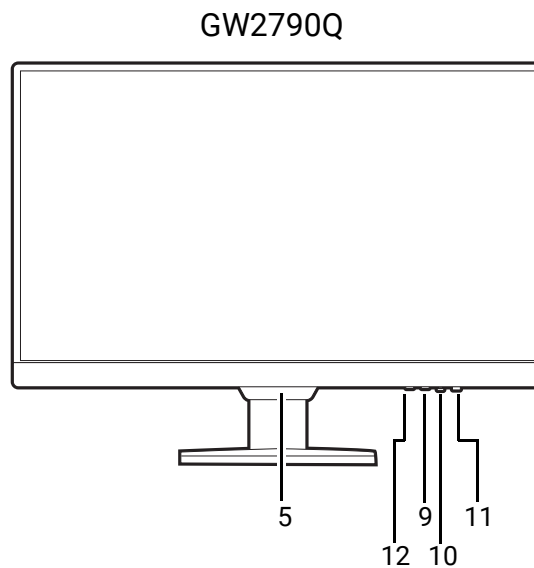
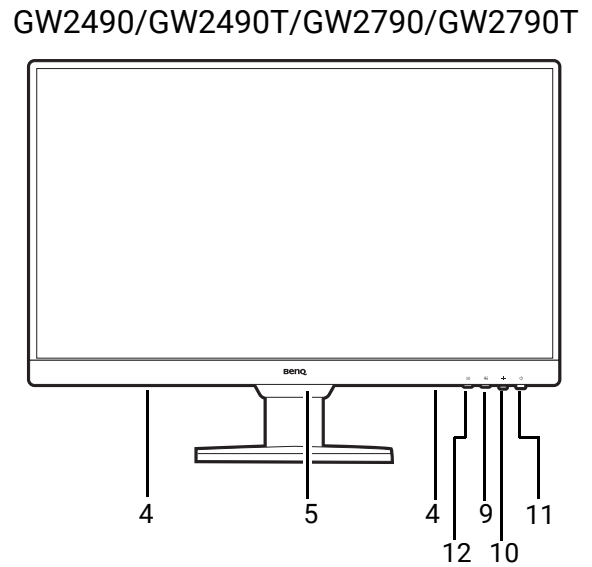
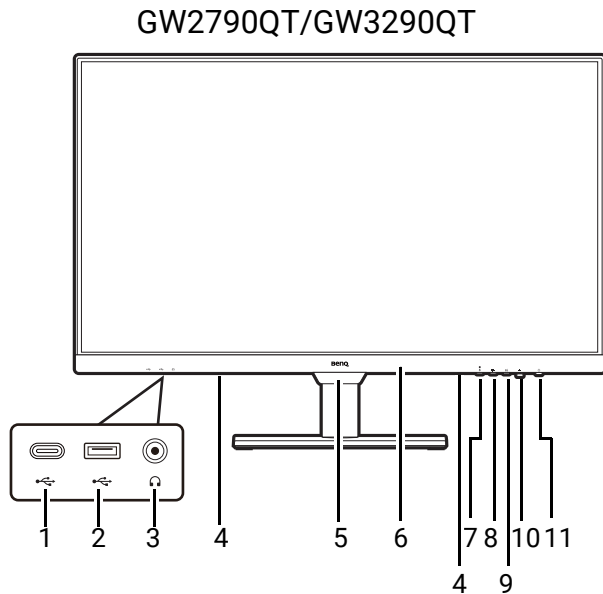

1. USB-C™ Anschluss (für Datenübertragung und Stromversorgung bis zu 7,5 W)
2. USB 3.2 Gen 1-Anschlüsse (Downstream; Verbindung mit USB-Geräten)
3. Kopfhörerbuchse
4. Lautsprecher
5. Lichtsensor
6. Integriertes Mikrofon und MIC LED Anzeige (Siehe Seite [46](#) für weitere Einzelheiten.)
7. MIC Taste
8. Rauschfilter Lautsprecher Taste
9. Low Blue Light Plus Taste
10. 5-Wege-Steuerung
11. Ein/Aus-Taste / Netz-LED Anzeige
12. Eingangstaste

Rückseite

GW2790QT/GW3290QT

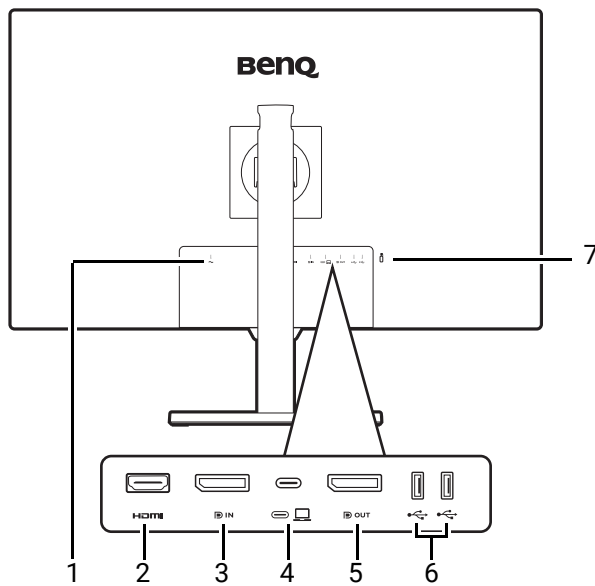

GW2490/GW2490T/GW2790/GW2790T

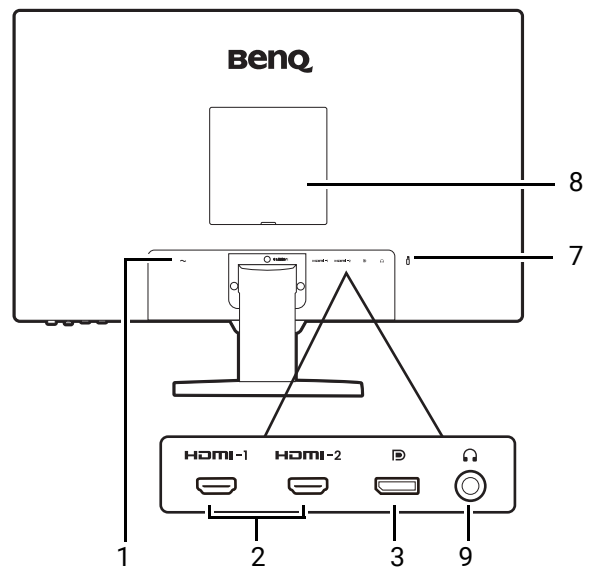

GW2790Q

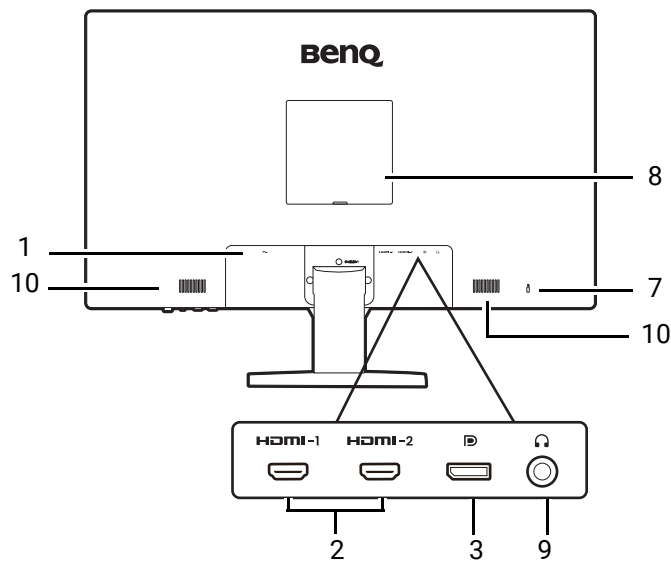

- | | |
|---|--|
| 1. Netzbuchse | 6. USB 3.2 Gen 1-Anschlüsse (Downstream; Verbindung mit USB-Geräten) |
| 2. HDMI-Anschluss | 7. Kensington-Schloss Steckplatz |
| 3. DisplayPort-Anschluss | 8. VESA Abdeckung |
| 4. USB-C™ Anschluss (für Signalübertragung und Stromversorgung bis zu 65 W) | 9. Kopfhörerbuchse |
| 5. DisplayPort Ausgang (für Multi-Stream Transport, MST) | 10. Lautsprecher |



- Das oben stehende Diagramm kann je nach Modell variieren.
- Das Bild kann sich von dem an Ihrem Ort ausgelieferten Produkt unterscheiden.
- (Gilt für Produkte mit weißem Gehäuse) Das Gehäuse des Produkts kann aufgrund von lichtinduzierten Fotooxidationsreaktionen in etwa 3 Jahren vergilben. Dies ist ein normales Phänomen und sollte nicht als Herstellungsfehler betrachtet werden.

Verbindungen

Die folgenden Anschlussdiagramme dienen lediglich als Beispiel. Kabel, die nicht im Lieferumfang des Produktes enthalten sind, können Sie separat erwerben.

Weitere Informationen zu den Anschlussmethoden finden Sie auf Seite [23](#) (für Modelle mit Höhenanpassungsständer) oder [33](#) (für Modelle ohne Höhenanpassungsständer).

GW2790QT/GW3290QT

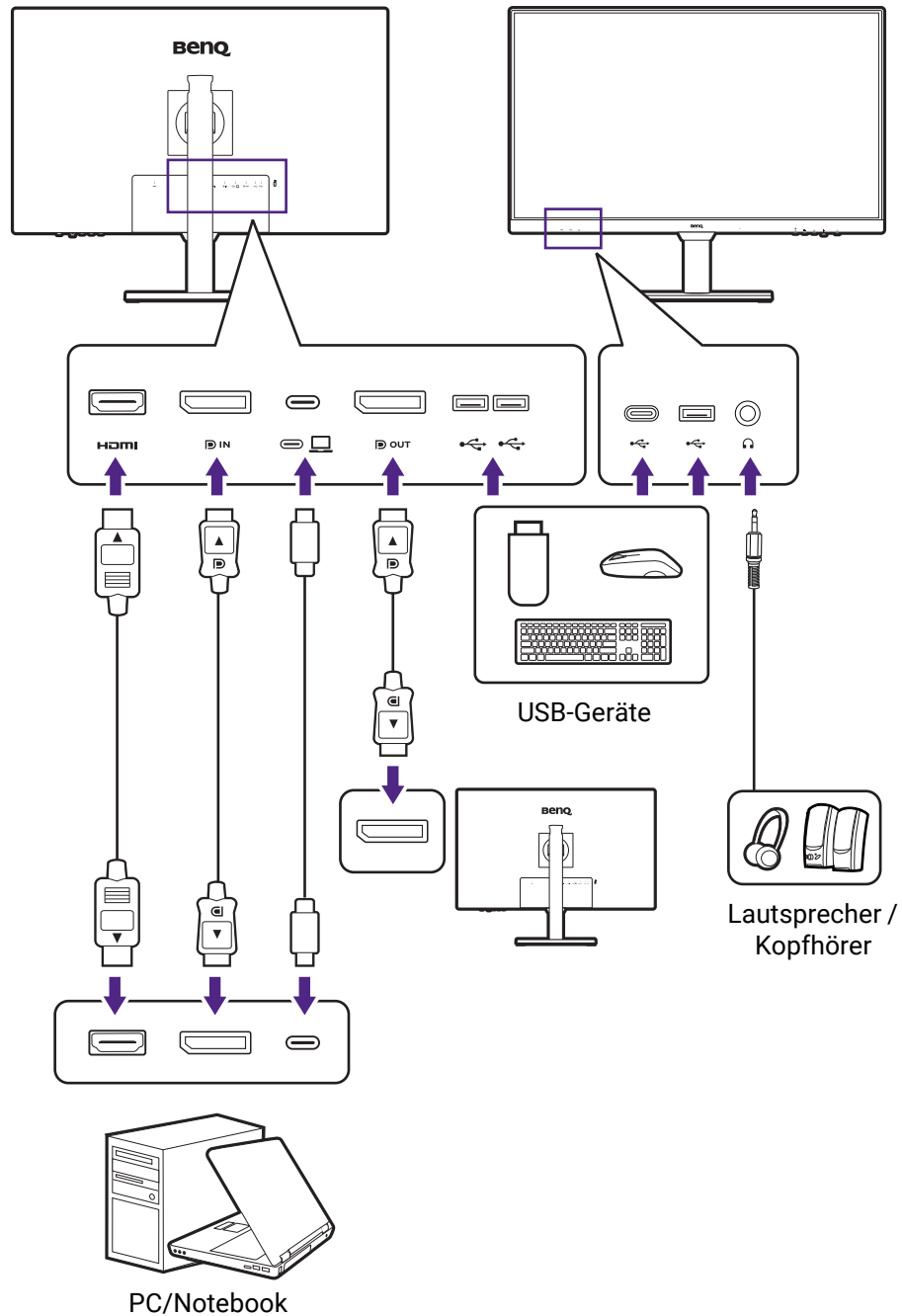

GW2490/GW2490T/GW2790/GW2790T/GW2790Q

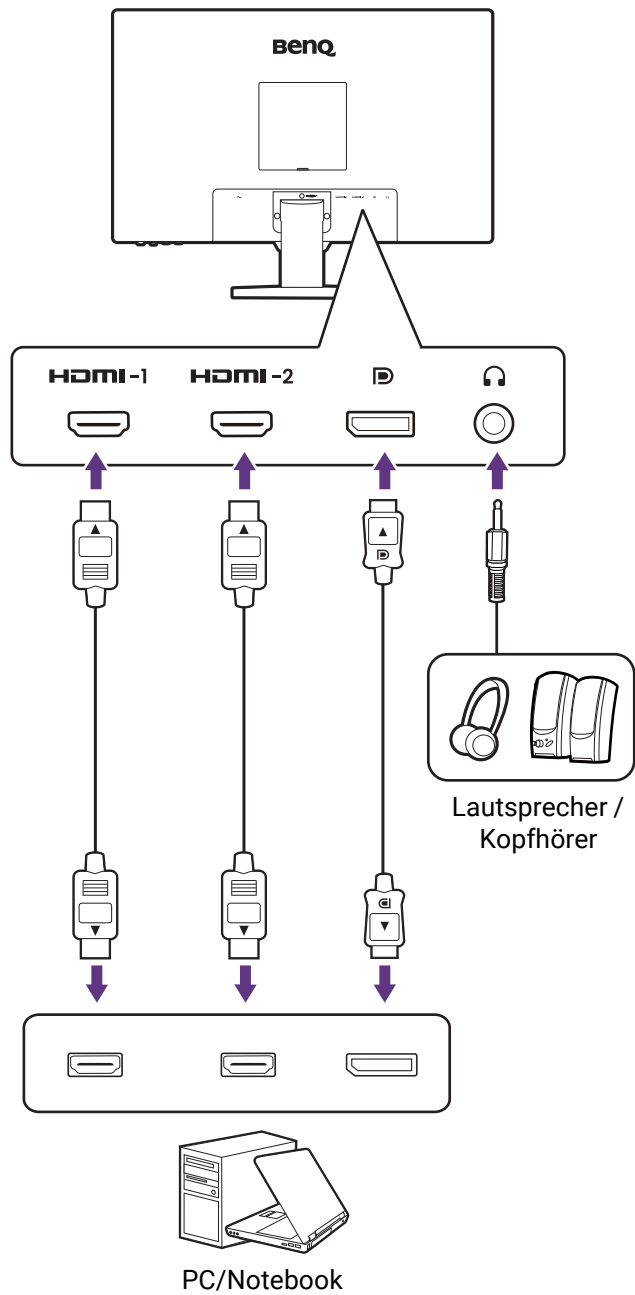

Stromversorgung der USB-C™ Anschlüsse an Ihrem Monitor (nur GW2790QT/GW3290QT)

Mit der Stromversorgungsfunktion unterstützt Ihr Monitor die Stromversorgung der angeschlossenen USB-C™ Geräte. Die verfügbare Leistung variiert je nach Anschluss. Vergewissern Sie sich, dass die Geräte an die entsprechenden Anschlüsse angeschlossen sind, damit sie ordnungsgemäß und mit ausreichender Leistung aktiviert werden können.

GW2790QT/GW3290QT
USB-C™ Stromversorgung (an der Rückseite des Monitors)
5V / 3A
9V / 3A
12V / 3A
15V / 3A
20V / 3,25A

- Ein angeschlossenes Gerät muss mit einem USB-C™ Anschluss ausgestattet sein, der die Ladefunktion über die USB-Stromversorgung unterstützt.
- Das angeschlossene Gerät kann über den USB-C™ Anschluss aufgeladen werden, auch wenn sich der Monitor im Energiesparmodus befindet. (*)
- Die USB-Stromversorgung beträgt bis zu 65W. Wenn das angeschlossene Gerät mehr als 65W für den Betrieb oder das Hochfahren benötigt (wenn der Akku leer ist), verwenden Sie das mitgelieferte Originalnetzteil.
- Die Informationen basieren auf den Standardprüfkriterien und dienen als Referenz. Die Kompatibilität ist nicht gewährleistet, da die Benutzerumgebungen unterschiedlich sind. Wenn ein separat erworbenes USB-C™ Kabel verwendet wird, stellen Sie sicher, dass das Kabel von USB-IF zertifiziert und voll funktionsfähig ist, sowie mit Stromversorgungs- und Video/Audio-/Datentransferfunktionen ausgestattet ist.



*: Das Aufladen über USB-C™ im Energiesparmodus des Monitors ist verfügbar, wenn die USB-C Stromversorgungsfunktion aktiviert ist. Wechseln Sie nach **System > USB-C Aktiv** und wählen Sie **EIN**.

Installation der Monitor-Hardware (für Modelle mit Höhenanpassungsständer)

- Wenn der Computer eingeschaltet ist müssen Sie ihn ausschalten, bevor Sie fortfahren.
 - Schließen Sie die Anschlüsse erst dann an, wenn Sie dazu aufgefordert werden. Dasselbe gilt auch für das Anschalten des Monitors.
 - Die Abbildungen in diesem Dokument dienen lediglich als Beispiele und könnten sich vom Aussehen des Produktes unterscheiden. Weitere Informationen über die verfügbaren Anschlüsse und die Steuerelemente des gekauften Modells finden Sie unter [Rückseite](#) und [Die Steuerpalette](#).
 - Vermeiden Sie Fingerdruck auf der Bildschirmoberfläche.
 - Die Arretierung des Monitorständers/Sockels desselben Modells kann je nach Ausführung variieren. Die Installation, die Funktion und das Aussehen des Produkts werden jedoch im Allgemeinen nicht beeinträchtigt. Achten Sie darauf, dass Sie den Monitor zusammen mit dem Ständer/Sockel in der gleichen Verpackung montieren.
- ! Stellen Sie den Monitor niemals ohne seinen Ständerarm und Sockel auf einen Schreibtisch oder den Boden. Die Bedienelemente an der Unterseite der Frontblende sind nicht dafür ausgelegt, das Gewicht des Monitors zu tragen und könnten beschädigt werden.

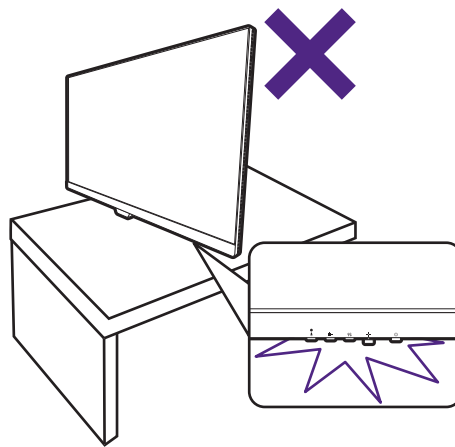

1. Anbringen des Monitorsockels.

- Seien Sie bitte vorsichtig, um den Monitor nicht zu beschädigen. Wenn Sie die Bildschirmoberfläche auf einen Gegenstand wie z.B. einen Hefter oder eine Maus legen, kann das Glas zerbrechen oder das LCD-Substrat beschädigt werden, was die Produktgarantie ungültig macht. Schieben oder Kratzen des Monitors auf dem Schreibtisch kratzt oder beschädigt den Monitor und die Bedienelemente.

Schützen Sie den Monitor und seinen Bildschirm, indem Sie freien Platz auf Ihrem Schreibtisch schaffen und eine weiche Unterlage, z.B. das Verpackungsmaterial des Monitors, unter den Monitor legen.

Legen Sie den Monitor mit dem Bildschirm nach unten zeigend auf eine saubere, gepolsterte Oberfläche.

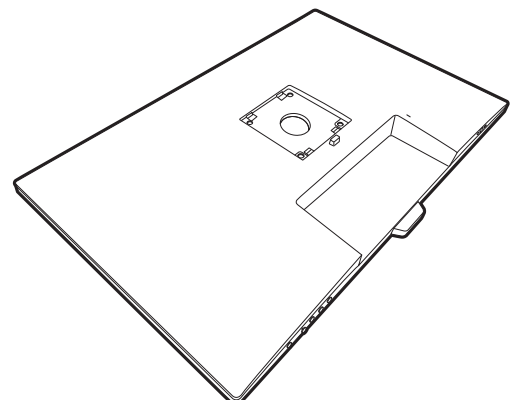

Bringen Sie den Monitorständer am Monitorsockel wie abgebildet an.

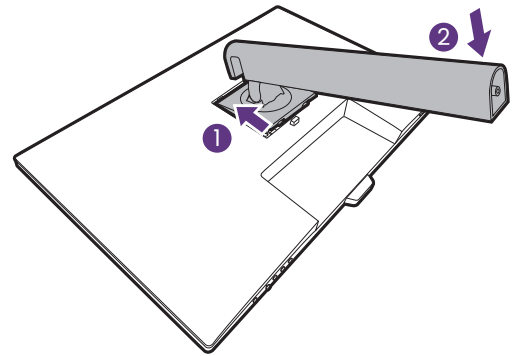

Richten Sie den Ständerarm am Ende des Monitors (1) aus und drücken Sie ihn hinein, bis ein Klicken zu hören ist und er fest sitzt (2).

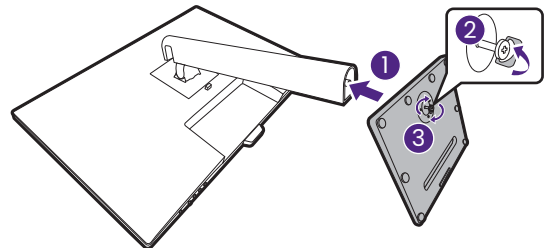

Ziehen Sie die Schraube unten am Monitor wie in der Abbildung gezeigt fest.

Versuchen Sie vorsichtig, die beiden Teile wieder auseinander zu ziehen, um zu überprüfen, ob sie korrekt zusammengefügt wurden.

Heben Sie den Monitor vorsichtig an, drehen Sie ihn um und stellen Sie ihn aufrecht auf eine flache ebene Oberfläche.

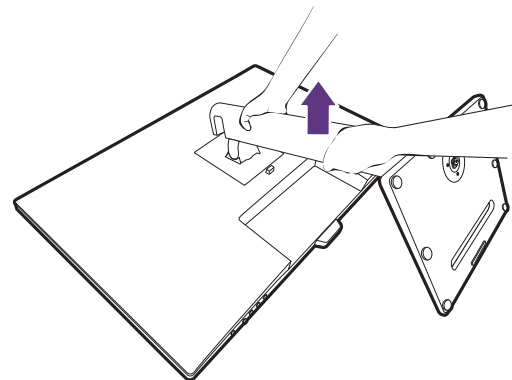

Sie möchten vielleicht die Höhe des Monitorständers anpassen. Siehe [Einstellen der Höhe des Monitors auf Seite 27](#) für weitere Informationen.

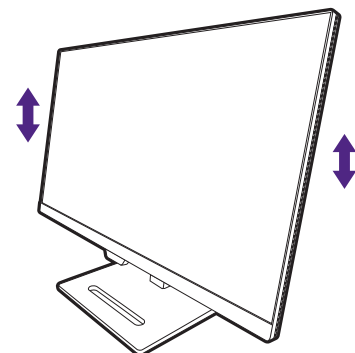

! Ihr Monitor ist ein "randloser" Monitor und sollte mit Vorsicht behandelt werden. Vermeiden Sie Fingerdruck auf der Bildschirmoberfläche. Passen Sie den Bildschirmwinkel an, indem Sie Ihre Hände wie abgebildet auf die Oberseite und an die Unterseite des Monitors halten.

💡 Sie sollten die Position des Monitors und den Winkel des Bildschirms so auswählen, dass Reflexionen von anderen Lichtquellen minimiert werden.

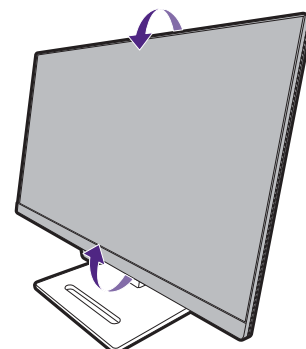

2. Schließen Sie das PC-Videokabel an.



Die im Lieferumfang enthaltenen Videokabel und die Anschlussabbildungen auf der rechten Seite können sich von dem in Ihrer Region erhältlichem Produkt unterscheiden.

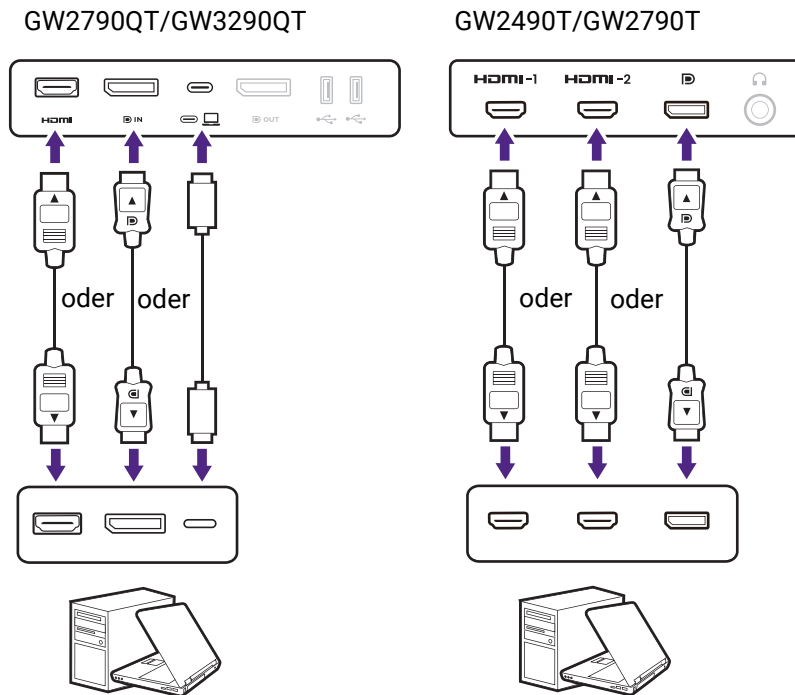

- Schließen Sie den Stecker des HDMI-Kabels mit dem HDMI-Anschluss des Monitors. Schließen Sie das andere Ende des Kabels an den HDMI-Anschluss eines digitalen Ausgangsgerätes an.
- Schließen Sie den Stecker des DP-Kabels am Videoanschluss des Monitors an. Schließen Sie das andere Ende des Kabels am Video-Anschluss des Computers an.
- Verbinden Sie den beiliegenden Stecker des USB-C™-Kabels mit dem USB-C™-Anschluss an der Rückseite des Monitors. Schließen Sie das andere Ende des Kabels an den USB-C™ Anschluss eines Laptops an. Sie ermöglicht auch Signal-, Audio- und Datenübertragungen vom Laptop zum Monitor.

Ziehen Sie alle Fingerschrauben fest, um zu verhindern, dass die Stecker während des Gebrauchs versehentlich herausfallen.

3. Anschließen des Kopfhörers.

Sie können einen Kopfhörer an die Kopfhörerbuchse Ihres Monitors anschließen. Die Position der Kopfhörerbuchse variiert je nach Modell.

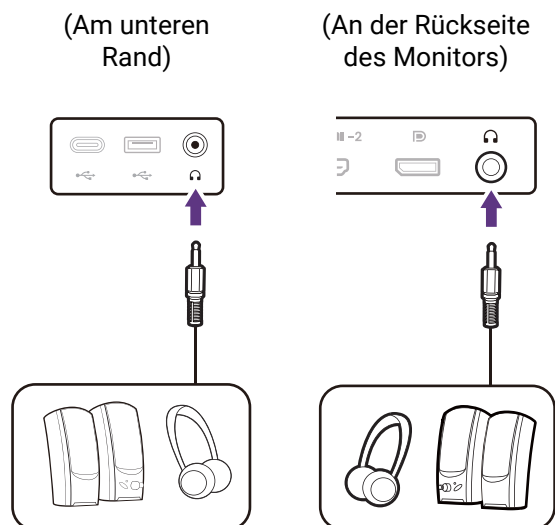

4. Schließen Sie die USB-Geräte an.

 Verfügbar für Modelle mit USB-C™ und USB-A Anschlüssen. Weitere Informationen über die verfügbaren Anschlüsse des gekauften Modells finden Sie unter [Rückseite](#).

1. Schließen Sie das USB-C™-Kabel zwischen dem PC und dem Monitor (über den USB-C™-Anschluss) an. Dieser Upstream-USB-Anschluss überträgt Daten zwischen dem PC und USB-Geräten, welche am Monitor angeschlossen sind.
2. Schließen Sie USB-Geräte über andere USB-Anschlüsse (Downstream) am unteren Rand an. Diese Downstream-USB-Anschlüsse übertragen Daten zwischen angeschlossenen USB-Geräten und dem Upstream-Anschluss.

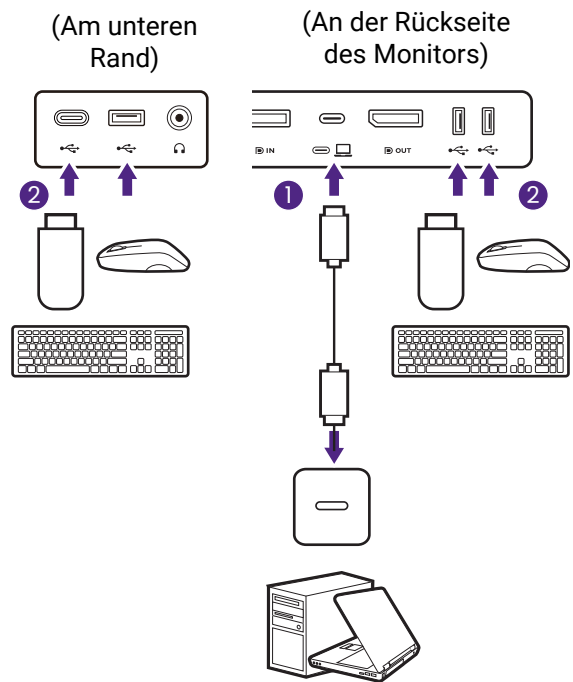

5. Bringen Sie die Abdeckung des Monitorsockels am Sockel an. (optionaler Schritt)

Verwenden Sie die Sockelabdeckung (optionales Zubehör), um Geräte zu befestigen und Ihren Arbeitsbereich aufgeräumt und elegant zu gestalten.

 Besuchen Sie www.BenQ.com für die Verfügbarkeit der Sockelabdeckung GC01.

 Das Gerät auf der Sockelabdeckung dient nur zur Veranschaulichung und gehört nicht zum Lieferumfang des Produkts.

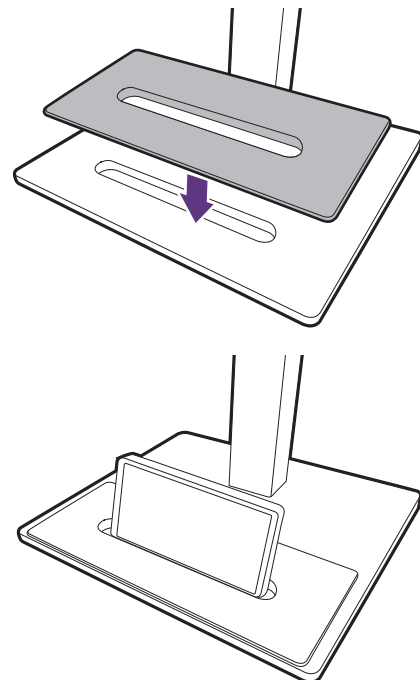

6. Schließen Sie das Netzkabel an den Monitor an.

Stecken Sie das eine Ende des Netzkabels in die dafür vorgesehene Buchse  an der Rückseite des Monitors ein. Schließen Sie das andere Ende noch nicht an eine Steckdose an.

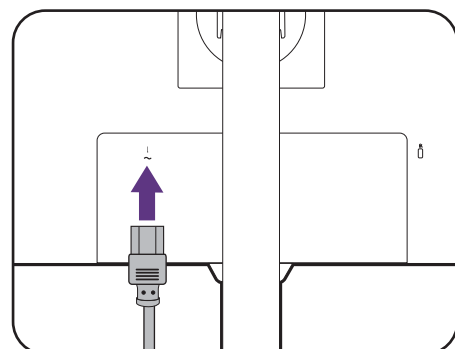

7. Schließen Sie den Strom an, und schalten Sie das Gerät ein.

Stecken Sie das andere Ende des Netzkabels in eine Steckdose und schalten Sie das Gerät ein.



Das Bild kann sich von dem an Ihrem Ort ausgelieferten Produkt unterscheiden.

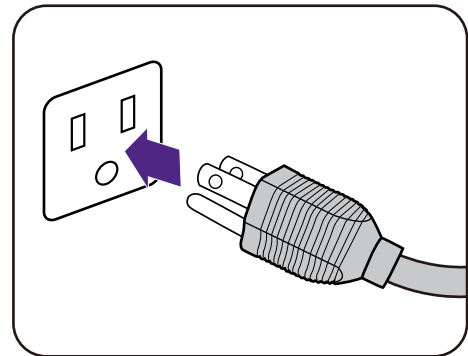

Schalten Sie den Monitor durch Drücken der Ein-/Aus-Taste am Monitor ein.

Schalten Sie auch den Computer ein.



Sie können die Lebensdauer des Bildschirms verlängern, wenn Sie die Energieverwaltung Ihres Computers aktivieren.

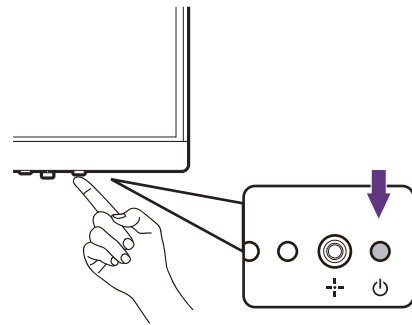

So trennen Sie den Monitorständer und den Sockel ab

1. Vorbereiten des Monitors und der Arbeitsfläche.

Schalten Sie den Monitor aus, bevor Sie das Netzkabel abtrennen. Schalten Sie den Rechner aus, bevor Sie das Monitorsignalkabel abtrennen.

Ziehen Sie die Anzeige vorsichtig nach oben, und erweitern Sie den Ständer bis auf die maximal mögliche Position.

Schützen Sie den Monitor und seinen Bildschirm, indem Sie einen flachen freien Bereich auf Ihrem Schreibtisch schaffen und eine weiche Unterlage, z.B. ein Handtuch, auf dem Schreibtisch ausbreiten, bevor Sie den Monitor mit dem Bildschirm nach unten zeigend auf diese flache saubere und weiche Oberfläche legen.

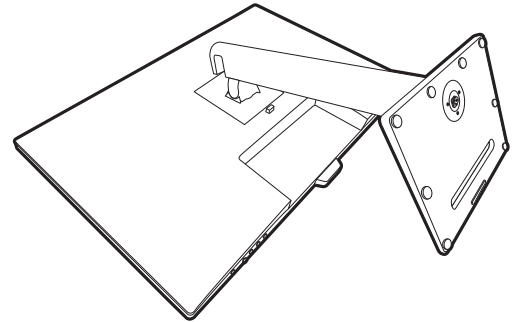

Seien Sie bitte vorsichtig, um den Monitor nicht zu beschädigen. Wenn Sie die Bildschirmoberfläche auf einen Gegenstand wie z.B. einen Hefter oder eine Maus legen, kann das Glas zerbrechen oder das LCD-Substrat beschädigt werden, was die Produktgarantie ungültig macht. Schieben oder Kratzen des Monitors auf dem Schreibtisch kratzt oder beschädigt den Monitor und die Bedienelemente.

2. Entfernen Sie den Monitorständer.

Trennen Sie den Ständer vom Monitor (2) und (3) ab, während Sie auf die Schnellauslösetaste (1) drücken.

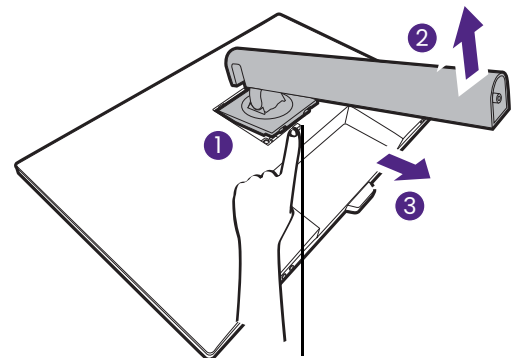

Auslösetaste

3. Entfernen Sie den Sockel des Monitors.

Drehen Sie die Schraube unten am Monitorsockel heraus. Entfernen Sie anschließend den Sockel vom Ständer.

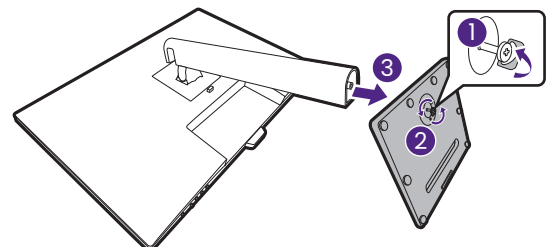

Einstellen der Höhe des Monitors

Um die Höhe des Monitors anzupassen, halten Sie sowohl die obere als auch die untere Seite des Monitors, um den Monitor abzusenken oder ziehen Sie den Ständer auf die gewünschte Höhe nach oben.

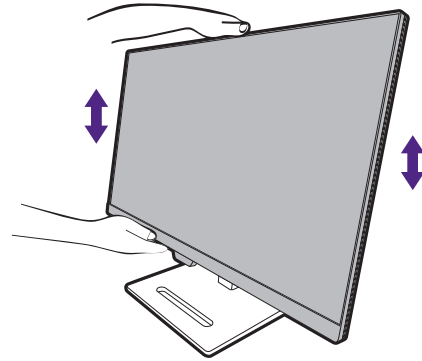

- Vermeiden Sie es, Ihre Hände auf den oberen oder unteren Teil des in der Höhe einstellbaren Ständers oder auf die Unterseite des Monitors zu legen, da die Höheneinstellung des Monitors sonst zu Verletzungen führen könnte. Halte Sie Kinder vom Monitor fern, wenn Sie diese Aktion ausführen.

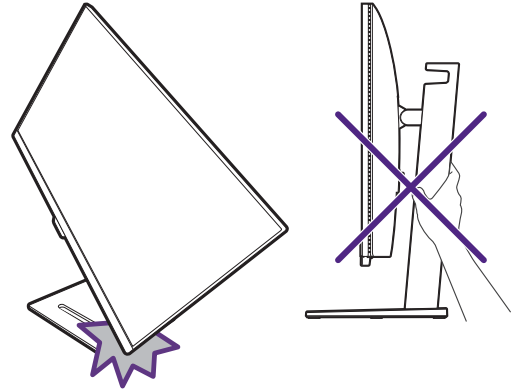

- Wenn der Monitor in das Hochformat gedreht wurde und die Höhe angepasst werden muss, beachten Sie bitte, dass der Bildschirm so nicht auf die niedrigste Höhe eingestellt werden kann. Wenn Sie etwas auf der Sockelabdeckung abgelegt haben, entfernen Sie es, bevor Sie den Monitor schwenken.

Drehen des Monitors

1. Schwenken Sie die Anzeige.

Bevor Sie den Monitor mit einer Hochformatausrichtung drehen, müssen Sie die Anzeige um 90 Grad drehen.

Klicken Sie mit der rechten Maustaste auf den Desktop, und wählen Sie im Kontext-Menü den Eintrag **Bildschirmauflösung** aus. Wählen Sie **Hochformat** in **Orientierung** und übernehmen Sie die Einstellung.



Abhängig vom Betriebssystem auf Ihrem PC gibt es verschiedene Maßnahmen, um die Bildschirmausrichtung einzustellen. Weitere Einzelheiten können Sie in der Hilfedokumentation Ihres Betriebssystems finden.

2. Ziehen Sie den Monitor ganz nach oben, und neigen Sie ihn.

Ziehen Sie die Anzeige vorsichtig nach oben, und erweitern Sie ihn bis auf die maximal mögliche Position. Neigen Sie dann den Monitor.



Der Monitor sollte vertikal ausgestreckt sein, damit er vom Querformat in das Hochformat gedreht werden kann.

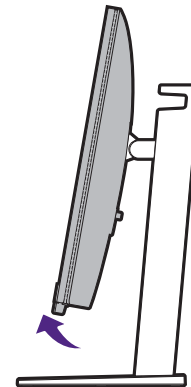
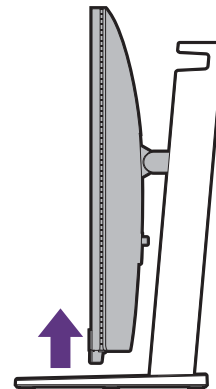

3. Drehen Sie den Monitor um 90 Grad im Uhrzeigersinn, wie in der Abbildung gezeigt wird.



Um zu vermeiden, dass die Kante der LCD-Anzeige den Monitorsockel berührt, während sie gedreht wird, sollten Sie den Monitor in die höchstmögliche Position ziehen, bevor Sie die Anzeige drehen. Stellen Sie auch sicher, dass es keine hindernden Gegenstände in der Nähe des Monitors gibt und dass der Raum für die Kabel ausreicht. Sie müssen möglicherweise nach dem Drehen die Kabel neu durch die Kabelklammer verlegen.

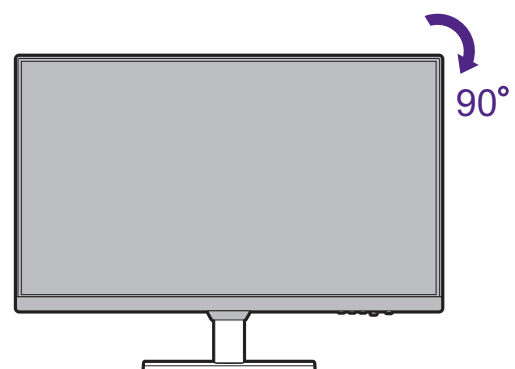

4. Stellen Sie den Monitor auf den gewünschten Ansicht Winkel ein.

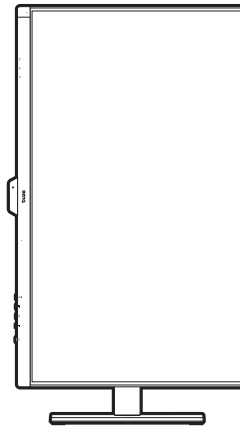

Einstellung des Ansichtswinkels

Sie können den Bildschirm mit den Monitor Neigen-, Schwenken- und Höhenanpassungsfunktionen in den gewünschten Winkel bringen. Einzelheiten finden Sie in den Produktspezifikationen auf der Webseite.

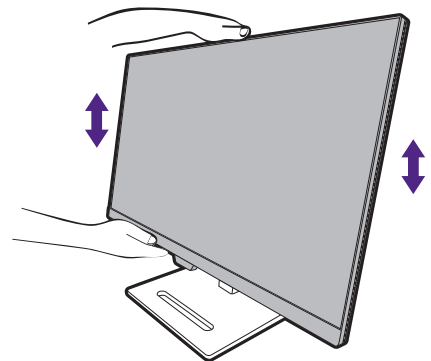
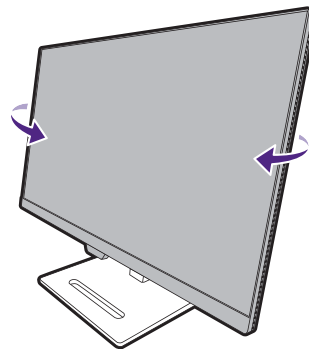
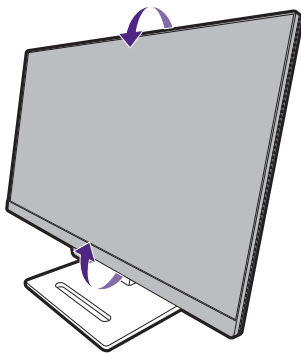

Verwenden der Monitor-Montageeinheit (separat erhältlich)

Auf der Rückseite Ihres LCD-Monitor gibt es einen VESA-Standard-Anschluss mit einem 100 mm-Muster, an den Sie eine Klammer zur Anbringung an einer Wand befestigen können. Lesen Sie bitte ausführlich die Warnhinweise, bevor Sie die Monitor-Montageeinheit installieren.

Warnhinweise

- Installieren Sie den Monitor und die Monitor-Montageeinheit nur an einer Wand mit flacher Oberfläche.
- Stellen Sie sicher, dass das Wandmaterial und die Standard Wandmontagehalterung (separat erhältlich) stabil genug sind, um das Gewicht des Monitors zu tragen. Informationen zum Gewicht finden Sie in den Produktspezifikationen auf der Webseite.
- Schalten Sie den LCD-Monitor aus, bevor Sie die Kabel von ihm abtrennen.

1. Entfernen Sie den Monitorständer.

Legen Sie den Monitor mit dem Bildschirm nach unten zeigend auf eine saubere gut gepolsterte Oberfläche. Entfernen Sie den Monitorständer wie unter [So trennen Sie den Monitorständer und den Sockel ab auf Seite 26](#) beschrieben.

Ziehen Sie dann den Monitorständer nach hinten vom Monitor weg.

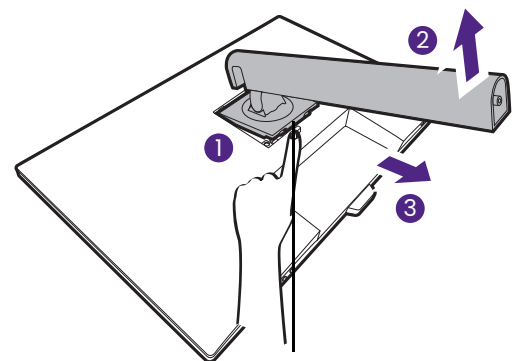

Auslösetaste

2. Entfernen Sie die Schrauben der hinteren Abdeckung.

Lösen Sie die Schrauben an der hinteren Abdeckung mit einem Kreuzschlitzschraubendreher, wobei die Verwendung eines Schraubendrehers mit magnetischer Spitze empfohlen wird, um ein Verlieren der Schrauben zu vermeiden.

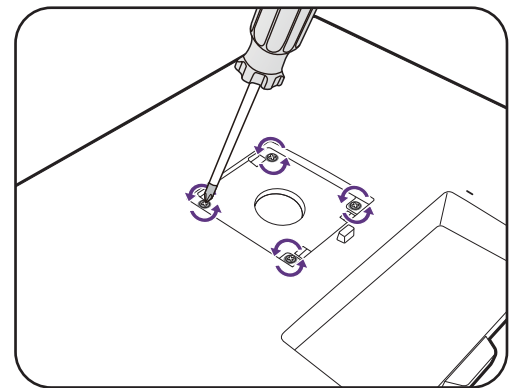

Für den Fall, dass Sie Ihren Monitor in Zukunft wieder auf den Ständer stellen möchten, bewahren Sie den Monitorsockel, den Monitorständer und die Schrauben an einem sicheren Ort auf.

3. Folgen Sie den Anweisungen in der Anleitung für die Wandbefestigungsklammer, die Sie gekauft haben, um den Monitor anzubringen.



Verwenden Sie vier M4 x 10 mm Schrauben zur Befestigung der VESA Standard Wandmontagehalterung am Monitor. Stellen Sie sicher, dass alle Schrauben richtig angezogen sind. Wenden Sie sich für die Wandmontageinstallation und Sicherheitsvorkehrungen an einen Fachtechniker oder den BenQ Kundendienst.

Installation der Monitor-Hardware (für Modelle ohne Höhenanpassungsständer)



- Wenn der Computer eingeschaltet ist, müssen Sie ihn ausschalten, bevor Sie fortfahren.
- Schließen Sie das Gerät nicht an die Stromversorgung des Monitors an oder schalten Sie es erst ein, wenn Sie dazu aufgefordert werden.
- Die Abbildungen in diesem Dokument dienen lediglich als Beispiele und könnten sich vom Aussehen des Produktes unterscheiden.
- Die folgenden Diagramme dienen lediglich als Beispiel. Der Standort und die verfügbaren Ein- und Ausgangsbuchsen können je nach Modell variieren.
- Vermeiden Sie Fingerdruck auf der Bildschirmoberfläche.
- Die Arretierung des Monitorständers/Sockels desselben Modells kann je nach Ausführung variieren. Die Installation, die Funktion und das Aussehen des Produkts werden jedoch im Allgemeinen nicht beeinträchtigt. Achten Sie darauf, dass Sie den Monitor zusammen mit dem Ständer/Sockel in der gleichen Verpackung montieren.

1. Bringen Sie den Monitorständer und den Sockel an.



Seien Sie bitte vorsichtig, um den Monitor nicht zu beschädigen. Wenn Sie die Bildschirmoberfläche auf ein Objekt, z.B. einen Hefter oder eine Maus, legen, kann das Glas zerbrechen oder das LCD-Substrat beschädigt werden, was die Produktgarantie ungültig macht. Wenn Sie den Monitor über Ihren Schreibtisch ziehen, können der Monitorrahmen und die Steuerelemente beschädigt werden.

Schützen Sie den Monitor und seinen Bildschirm, indem Sie freien Platz auf Ihrem Schreibtisch schaffen und eine weiche Unterlage, z.B. das Verpackungsmaterial des Monitors, unter den Monitor legen.

Legen Sie den Monitor mit dem Bildschirm nach unten zeigend auf eine saubere, gepolsterte Oberfläche.

Bringen Sie den Monitorständer am Monitorsockel wie abgebildet an, bis er fest sitzt.



Achten Sie auf die scharfen Teile bei der Montage.

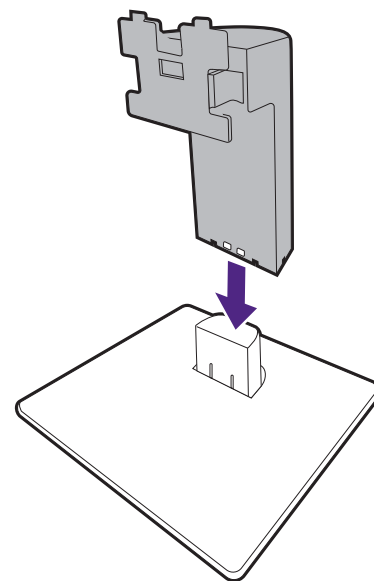
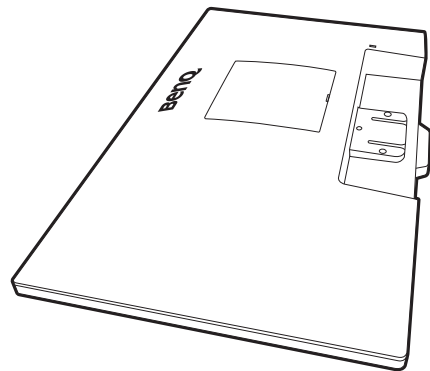

Richten Sie den Arm am Ende des Monitors aus und drücken Sie ihn hinein, bis ein Klicken zu hören ist und er festsetzt.

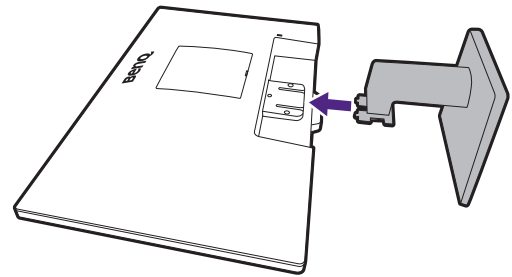

Heben Sie den Monitor vorsichtig an, drehen Sie ihn um und stellen Sie ihn aufrecht auf eine flache ebene Oberfläche.

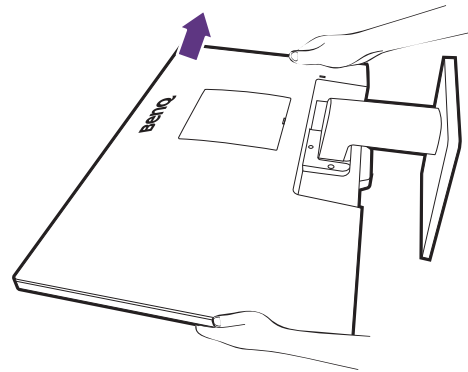

Sie sollten die Position des Monitors und den Winkel des Bildschirmes so auswählen, dass Reflexionen von anderen Lichtquellen minimiert werden.



Wenn Ihr Monitor ein "randloser" Monitor ist, sollte er mit Vorsicht behandelt werden. Passen Sie den Bildschirmwinkel an, indem Sie Ihre Hände wie abgebildet auf die Oberseite und an den Fuß des Monitors halten. Vermeiden Sie zu starken Druck auf den Monitor.

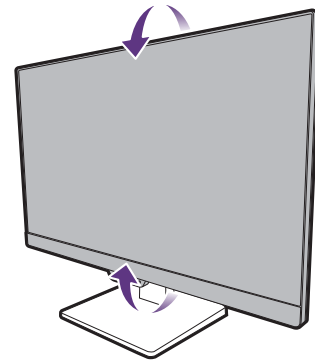

2. Schließen Sie das PC-Videokabel an.



Die im Lieferumfang enthaltenen Videokabel und die Anschlussabbildungen auf der rechten Seite können sich von dem in Ihrer Region erhältlichem Produkt unterscheiden.

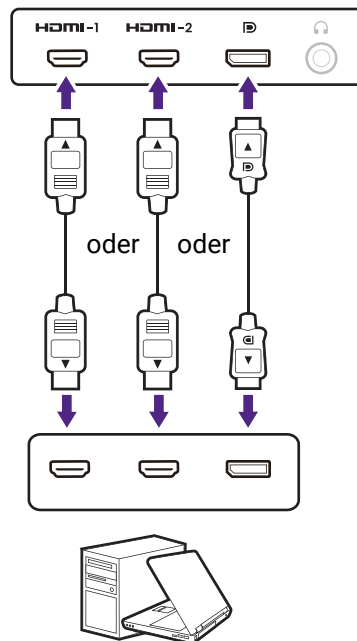

- Schließen Sie den Stecker des HDMI-Kabels an den HDMI-Anschluss am Monitor an. Schließen Sie das andere Ende des Kabels an den HDMI-Anschluss des digitalen Ausgangsgerätes an.
- Schließen Sie den Stecker des DP-Kabels am Videoanschluss des Monitors an. Schließen Sie das andere Ende des Kabels am Video-Anschluss des Computers an.

Ziehen Sie alle Schrauben fest, um zu verhindern, dass die Stecker während des Betriebs aus Versehen herausfallen.

3. Anschließen des Kopfhörers.

Sie können Kopfhörer an die Kopfhörerbuchse unten an der Rückseite des Monitors anschließen.

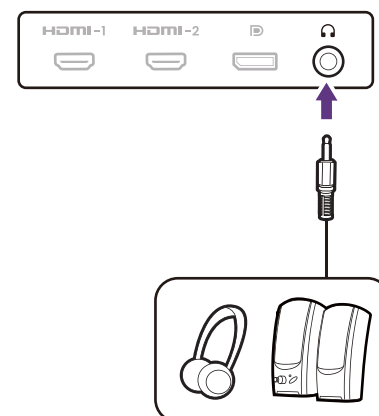

4. Anschließen des Netzkabels an den Monitor.

Stecken Sie das eine Ende des Netzkabels in die Buchse  auf der Rückseite des Monitors. Schließen Sie das andere Ende noch nicht an eine Netzquelle an.

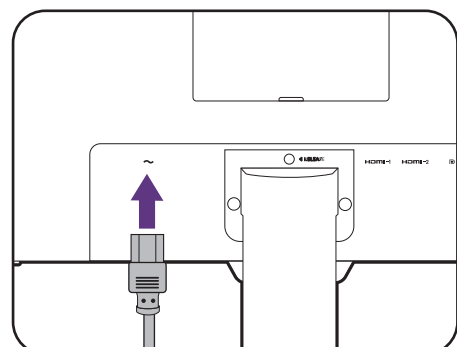

5. Schließen Sie den Strom an, und schalten Sie das Gerät ein.

Stecken Sie das andere Ende des Netzkabels in eine Netzsteckdose ein und schalten Sie diese ggf. ein.



Das Bild kann von dem Produkt abweichen, das für Ihre Region geliefert wird.

Schalten Sie den Monitor mit der Ein-/Aus-Taste am Monitor ein und aus.

Schalten Sie auch den Computer ein.



Sie können die Lebensdauer des Bildschirms verlängern, wenn Sie die Energieverwaltung Ihres Computers aktivieren.

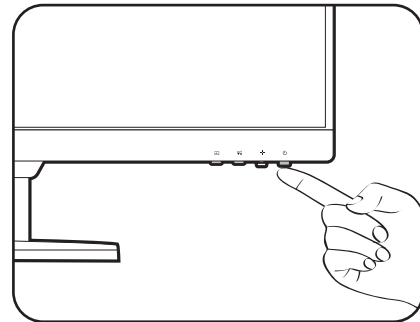
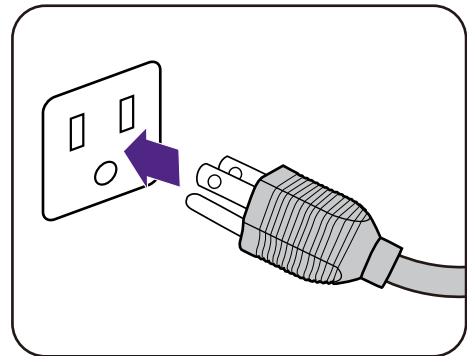

So trennen Sie den Monitorständer und den Sockel ab

1. Vorbereiten des Monitors und der Arbeitsfläche.

Schalten Sie den Monitor aus, bevor Sie das Netzkabel abtrennen. Schalten Sie den Rechner aus, bevor Sie das Monitorsignalkabel abtrennen.

Schützen Sie den Monitor und seinen Bildschirm, indem Sie einen flachen freien Bereich auf Ihrem Schreibtisch schaffen und eine weiche Unterlage, z.B. ein Handtuch, auf dem Schreibtisch ausbreiten, bevor Sie den Monitor mit dem Bildschirm nach unten zeigend auf diese flache saubere und weiche Oberfläche legen.

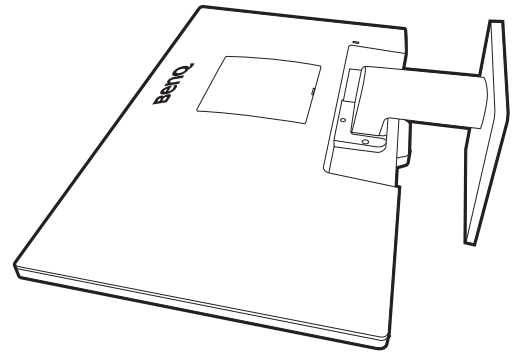

Seien Sie bitte vorsichtig, um den Monitor nicht zu beschädigen. Wenn Sie die Bildschirmoberfläche auf ein Objekt, z.B. einen Hefter oder eine Maus, legen, kann das Glas zerbrechen oder das LCD-Substrat beschädigt werden, was die Produktgarantie ungültig macht. Wenn Sie den Monitor über Ihren Schreibtisch ziehen, können der Monitorrahmen und die Steuerelemente beschädigt werden.

2. Entfernen Sie den Monitorständer.

Schieben Sie den Ständer sanft herunter, bis Sie nicht weiter gehen können, damit Sie die Auslösetaste deutlich sehen können.

Fügen Sie einen spitzen Gegenstand wie z.B. einen Schraubenzieher in die Öffnung über dem Monitorständerarm ein und drücken Sie den Schraubenzieher anschließend gegen die Auslösetaste im Inneren der Öffnung. Ziehen Sie den Monitorständer nach hinten vom Monitor weg.

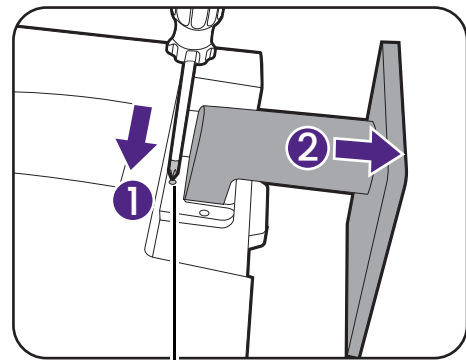

Auslösetaste

3. Entfernen Sie den Monitorsockel.

Halten Sie den Arm des Monitorständers mit einer Hand fest, und drücken Sie auf die Sperrklammern, um den Monitorsockel vom Ständerarm zu lösen.

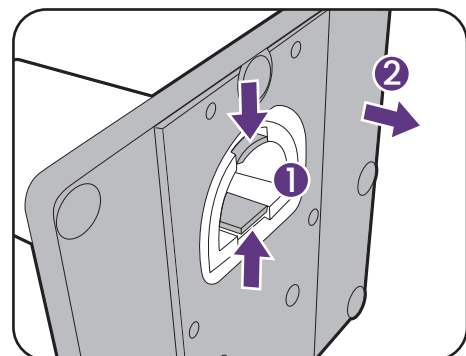

Verwenden der Monitor-Montageeinheit (separat erhältlich)

Auf der Rückseite Ihres LCD-Monitor gibt es einen VESA-Standard-Anschluss mit einem 100 mm-Muster, an den Sie eine Klammer zur Anbringung an einer Wand befestigen können. Lesen Sie bitte ausführlich die Warnhinweise, bevor Sie die Monitor-Montageeinheit installieren.

Warnhinweise:

- Installieren Sie den Monitor und die Monitor-Montageeinheit nur an einer Wand mit flacher Oberfläche.
- Stellen Sie sicher, dass das Wandmaterial und die Standard Wandmontagehalterung (separat erhältlich) stabil genug sind, um das Gewicht des Monitors zu tragen. Informationen zum Gewicht finden Sie in den Produktspezifikationen auf der Webseite.
- Schalten Sie den LCD-Monitor aus, bevor Sie die Kabel von ihm abtrennen.

1. Entfernen Sie den Monitorständer.

Legen Sie den Monitor mit dem Bildschirm nach unten zeigend auf eine saubere gut gepolsterte Oberfläche. Entfernen Sie den Monitorständer wie unter [So trennen Sie den Monitorständer und den Sockel ab auf Seite 35](#) beschrieben wird.

Ziehen Sie dann den Monitorständer nach hinten vom Monitor weg.

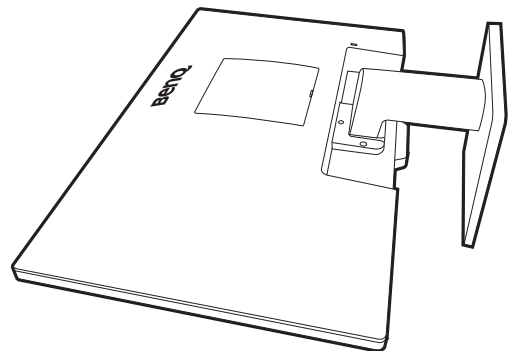

2. Entfernen Sie die VESA Abdeckung.

Entfernen Sie die VESA Abdeckung mit einem Hebelwerkzeug oder einem Schlitzschraubendreher (separat erhältlich).

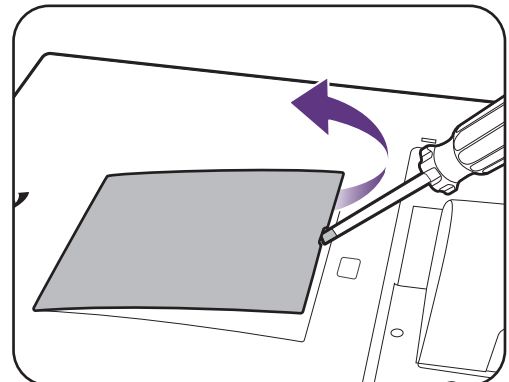

3. Entfernen Sie die Schrauben der hinteren Abdeckung.

Lösen Sie die Schrauben an der hinteren Abdeckung mit einem Kreuzschlitzschraubendreher, wobei die Verwendung eines Schraubendrehers mit magnetischer Spitze empfohlen wird, um ein Verlieren der Schrauben zu vermeiden.

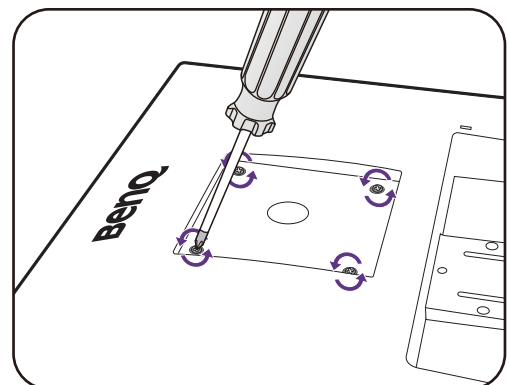

Für den Fall, dass Sie Ihren Monitor in Zukunft wieder auf den Ständer stellen möchten, bewahren Sie die VESA Abdeckung, den Monitorsockel, den Monitorständer und die Schrauben bitte an einem sicheren Ort auf.

4. Folgen Sie den Anweisungen in der Anleitung für die Wandbefestigungsklammer, die Sie gekauft haben, um den Monitor anzubringen.



Verwenden Sie vier M4 x 10 mm Schrauben, um die VESA Standard Wandhalterung am Monitor zu befestigen. Stellen Sie sicher, dass alle Schrauben richtig angezogen sind. Wenden Sie sich für die Wandmontageinstallation und Sicherheitsvorkehrungen an einen Fachtechniker oder den BenQ Kundendienst.

Wie Sie ihren Monitor einstellen



Die Abbildungen und Bilder in diesem Dokument dienen als Hilfestellung. Der Lieferumfang könnte für das an Sie gelieferte Produkt variieren.

Die Steuerpalette

GW2790QT/GW3290QT

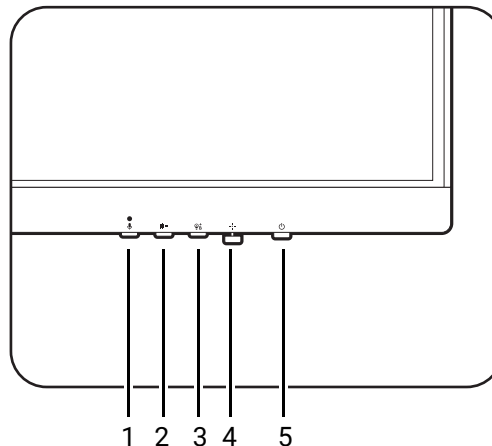

Nr.	Name	Beschreibung
1.	MIC Taste	Aktiviert / schaltet das integrierte Mikrofon stumm.
2.	Rauschfilter Lautsprecher Taste	Ruft das Einstellungs Menü für den Rauschfilter Lautsprecher auf. Siehe Arbeiten mit den Rauschfilter Lautsprechern (nur ausgewählte Modelle) auf Seite 46 für weitere Informationen.
3.	Low Blue Light Plus Taste	Ruft das Einstellungs Menü von Low Blue Light Plus auf. Siehe Arbeiten mit Low Blue Light Plus auf Seite 43 für weitere Informationen.
4.	5-Wege-Steuerung	Ruft die Funktionen oder Menüpunkte gemäß den Anweisungen der Bildschirmsymbole auf. Siehe 5-Wege-Steuerung und grundlegender Menübetrieb auf Seite 40 für weitere Informationen.
5.	Ein/Aus-Taste	Zum Ein- und Ausschalten.

GW2490/GW2490T/GW2790/GW2790T/GW2790Q

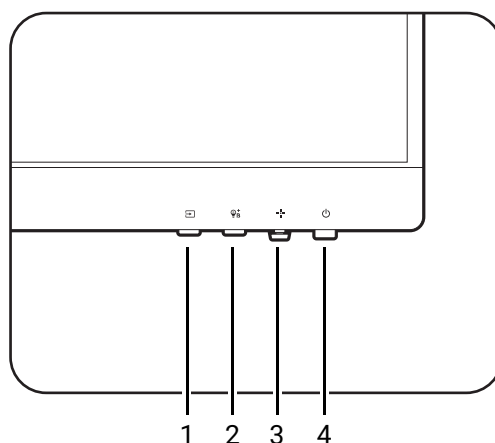

Der Aufdruck der Symbole kann je nach geliefertem Produkt variieren.

Nr.	Name	Beschreibung
1.	Eingangstaste	Ruft das Auswahlmenü für die Quelle auf.
2.	Low Blue Light Plus Taste	Ruft das Einstellungs Menü von Low Blue Light Plus auf. Siehe Arbeiten mit Low Blue Light Plus auf Seite 43 für weitere Informationen.
3.	5-Wege-Steuerung	Ruft die Funktionen oder Menüpunkte gemäß den Anweisungen der Bildschirmsymbole auf. Siehe 5-Wege-Steuerung und grundlegender Menübetrieb auf Seite 40 für weitere Informationen.
4.	Ein/Aus-Taste	Schaltet die Stromversorgung ein oder aus.

5-Wege-Steuerung und grundlegender Menübetrieb

Die 5-Wege-Steuerung befindet sich unterhalb des unteren Teils der Frontblende. Während Sie vor dem Monitor sitzen, bewegen Sie die Steuerung in die Richtungen, die durch die Bildschirmsymbole für die Menüführung und Bedienung vorgegeben sind.

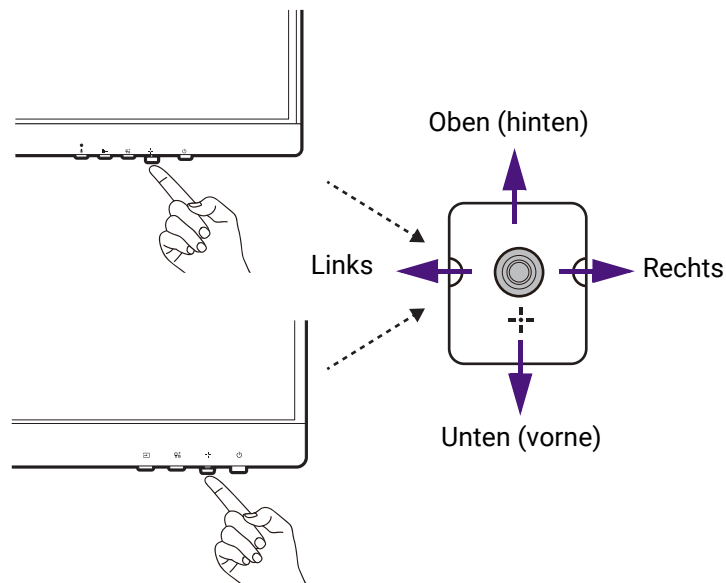

OSD-Symbol	5-Wege-Steuerung Bedienung	Funktion
(Wenn kein Menü aktiviert wurde)		
N/A	Drücken Sie die 5-Wege-Steuerung	Aktiviert das Schnellmenü .
(Wenn ein Menü aktiviert wurde)		
	Drücken Sie	Bestätigt die Auswahl.
	Nach rechts bewegen	<ul style="list-style-type: none"> • Ruft Untermenüs auf. • Bestätigt die Auswahl.
	Nach oben bewegen	<ul style="list-style-type: none"> • Geht zum vorherigen Menüpunkt. • Für die Bewegung nach oben/die Erhöhung einer Einstellung.
	Nach unten bewegen	<ul style="list-style-type: none"> • Geht zum nächsten Menüpunkt. • Dient der Bewegung nach unten/der Verringerung einer Einstellung.
	Nach links bewegen	<ul style="list-style-type: none"> • Kehrt zum vorherigen Menü zurück. • Verlässt das OSD-Menü.

Alle OSD (On Screen Display) Menüs können über die Controller Tasten erreicht werden. Sie können das OSD-Menü verwenden, um alle Einstellungen Ihres Monitors zu verändern. Verfügbare Menüoptionen können je nach Eingangsquelle, Funktion und Einstellung abweichen.

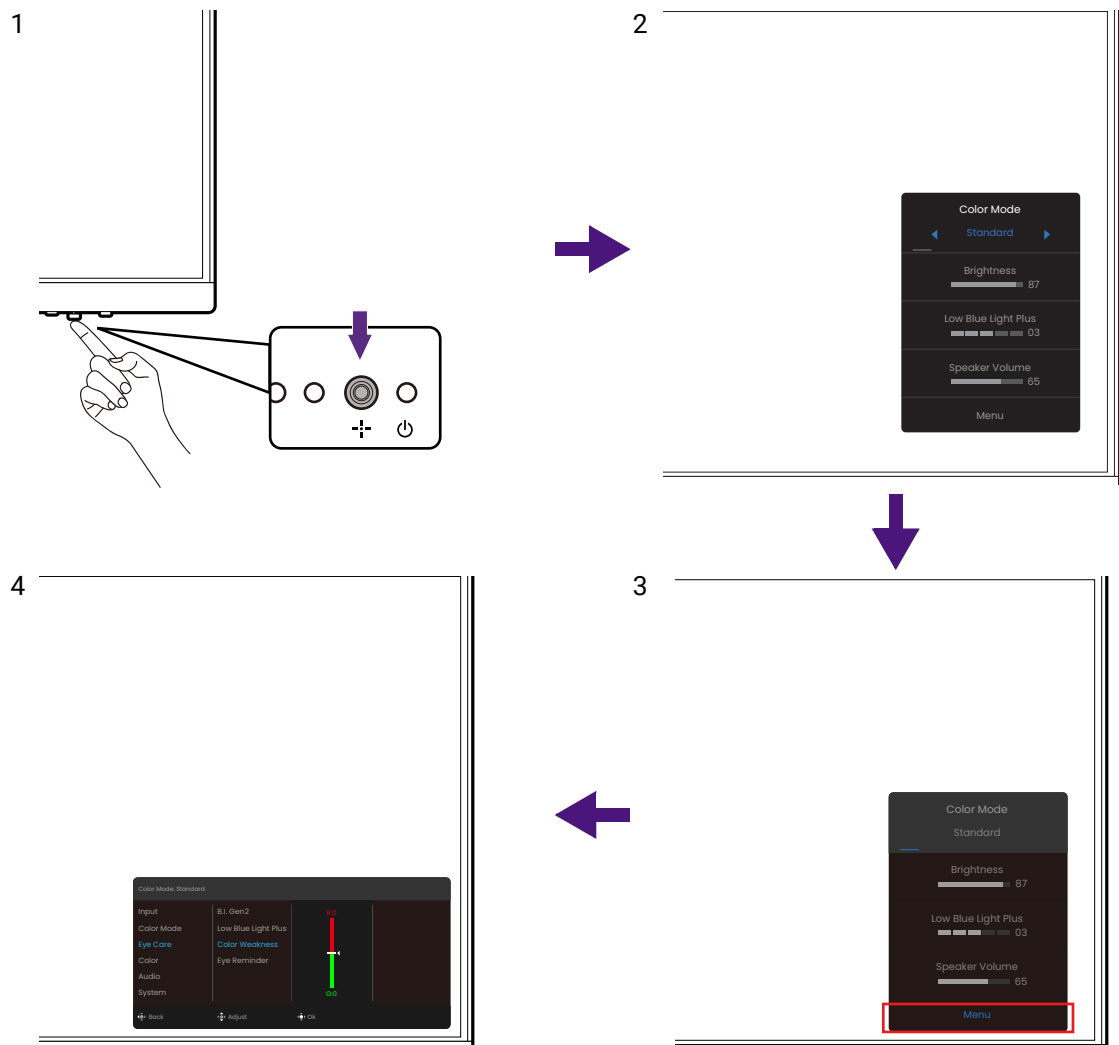

1. Drücken Sie die 5-Wege-Steuerung.
2. Das **Schnellmenü** wird angezeigt.
3. Wählen Sie **Menü**, um das Hauptmenü aufzurufen.
4. Folgen Sie im Hauptmenü den Bildschirmsymbolen am unteren Rand des Menüs, um Einstellungen oder Auswahlen vorzunehmen. Weitere Einzelheiten über Menüoptionen finden Sie unter [Verwendung des Hauptmenüs auf Seite 50](#).



- OSD = On Screen Display.
Die Direkttasten funktionieren nur, wenn das Hauptmenü nicht angezeigt wird. Die Hotkey-Anzeigen verschwinden nach einigen Sekunden ohne Tastenaktivität.
- Um die OSD-Steuerelemente wieder zu aktivieren, drücken und halten Sie 5 Sekunden lang eine beliebige Taste.

Schnelles Umschalten der Eingänge (nur ausgewählte Modelle)







Weitere Informationen über die verfügbaren Steuerungen des gekauften Modells finden Sie unter [Die Steuerpalette auf Seite 38](#).

1. Drücken Sie auf die Eingangstaste am Monitor, um das Auswahlmenü der Eingangsquellen aufzurufen.





2. Drücken Sie mehrmals auf die Eingangstaste, um durch die verfügbaren Videoquellen zu blättern.
3. Drücken Sie zur Bestätigung auf .

Arbeiten mit der **Schnellmenü**

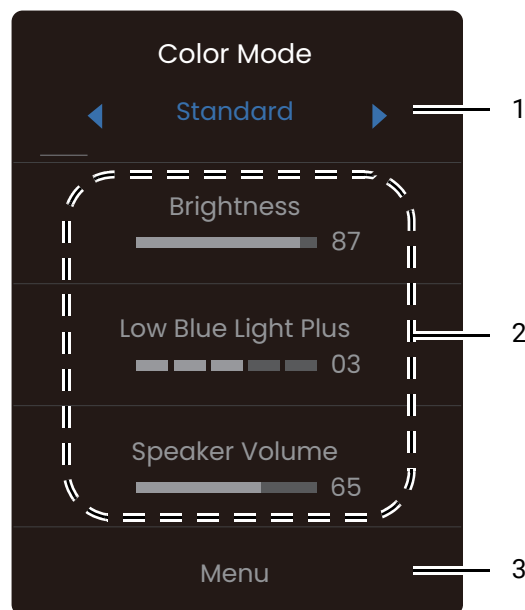
Schnellmenü ist ein Schnellzugang für die Änderung einiger Monitoreinstellungen, die häufig angepasst werden. Es bietet auch den Zugriff auf das Hauptmenü.

- Drücken Sie auf  zum Aufruf des **Schnellmenü**.
- Drücken Sie auf  /  für unterschiedliche Einstellungen.
- Gehen Sie zu **Menü** und drücken Sie auf , um auf das Hauptmenü zuzugreifen.



Nr.	Element	Beschreibung
1	Farbmodus	Drücken Sie auf  /  , um durch die verfügbaren Farbmodi zu blättern. Siehe Farbmodus Menü auf Seite 52 für weitere Informationen.
2	Kurzeinstellungen	Drücken Sie auf  /  , um Anpassungen vorzunehmen. Die Standardeinstellungen variieren je nach Farbmodus und sind bei bestimmten Farbmodi möglicherweise nicht einstellbar. Siehe Verfügbare Menüoptionen für jeden Farbmodus auf Seite 44 für verfügbare Optionen des jeweiligen Farbmodus.
3	Hauptmenü	Ruft das Hauptmenü auf. Siehe Verwendung des Hauptmenüs auf Seite 50 für weitere Informationen.

Einstellen des Anzeigemodus

Um Bilder von anderen Seitenverhältnissen als Ihrem Monitor-Seitenverhältnis und anderen Größen als Anzeigegröße anzuzeigen, können Sie den Anzeigemodus auf dem Monitor anpassen.

1. Drücken Sie auf  zum Aufruf des **Schnellmenü**.
2. Wechseln Sie nach **Menü > System > Anzeigemodus**.
3. Wählen Sie den passenden Anzeigemodus aus. Die Einstellung wird sofort wirksam.

Auswahl eines passenden Bildmodus (Farbmodus)



Der Monitor bietet verschiedene Bildmodi, die sich jeweils für unterschiedliche Bildtypen eignen. Unter [Farbmodus Menü auf Seite 52](#) finden Sie alle verfügbaren Bildmodi.

1. Drücken Sie auf  zum Aufruf des **Schnellmenü**.
2. Gehen Sie zu **Menü > Farbmodus**, um einen gewünschten Bildmodus aufzurufen.

Arbeiten mit **Low Blue Light Plus**

Die Low Blue Light Plus Technologie hilft bei der Verringerung des blauen Lichts des Bildschirms, um Ihre Augen vor blauem Licht zu schonen.

Sie können das blaue Licht unabhängig vom Farbmodus nach Belieben reduzieren. Drücken Sie zum Anpassen der **Low Blue Light Plus** Einstellung die Low Blue Light Plus Taste und

drücken Sie zum Anpassen auf  / . Die Anzahl der ausgewählten Balken zeigt an, wie stark das blaue Licht reduziert wird. Je mehr Balken ausgewählt werden, desto mehr blaues Licht wird reduziert.

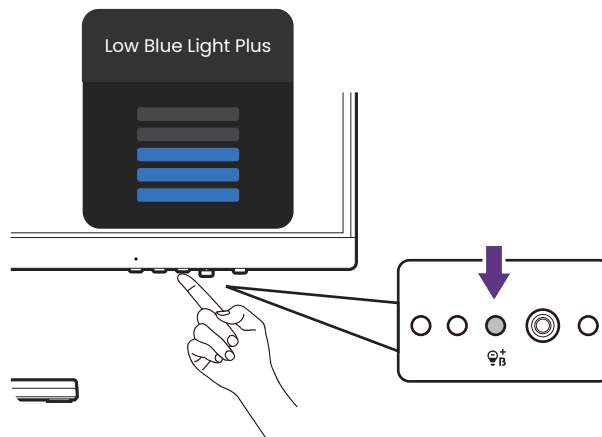

Die verfügbaren Steuerungstasten variieren je nach Modell. Die Abbildungen in diesem Dokument dienen lediglich als Beispiele und könnten sich vom Aussehen Ihres Produkts unterscheiden.

Verfügbare Menüoptionen für jeden Farbmodus

Je nach eingestelltem **Farbmodus** können sich die verfügbaren Optionen für die jeweilige Farbanpassung voneinander unterscheiden. Die Liste dient nur als Referenz, da die verfügbaren Optionen auch je nach Eingabe variieren. Nicht verfügbare Menüoptionen werden ausgegraut.

Farbmodus	Standard	Film / Kino	Spiele	Benutzer	Pflegemodus	Kodierung	M-book	ePaper
Optionen								
B.I. Gen2	V	V	V	V	V	V	V	V
Dynamic Contrast	X	√ ⁽¹⁾	√ ⁽¹⁾	X	X	X	X	X
Farbtemperatur	√ ⁽²⁾	X	X	V	X	X	V	X
Gamma	V	X	X	V	X	X	X	X
Helligkeit	V	V	V	V	V	V	V	V
Kontrast	V	V	V	V	V	V	V	V
Schärfe	V	V	V	V	V	V	V	V
Low Blue Light Plus	V	V	V	V	V	V	V	V
Farbschwäche	V	V	V	V	V	V	X	X



- V: Verfügbar.
- X: Nicht verfügbar.
- ⁽¹⁾: Nur verfügbar, wenn **B.I. Gen2** deaktiviert ist.
- ⁽²⁾: **Farbtemperatur** > **Benutzerdefiniert** ist nur verfügbar, wenn **Farbmodus** auf **Benutzer** oder **M-book** gestellt ist.

Anpassbare OSD Einstellungen

Während einige Einstellungen (z.B. die OSD Sprache) geändert und unabhängig von anderen Monitoreinstellungen oder Eingaben sofort wirksam werden, können die meisten OSD Einstellungen angepasst und gespeichert werden, um sie mit Farbmodi zu verbinden. Wenn ein Farbmodus ausgewählt wird, werden die gewünschten Einstellungen angewendet.

Element	Beschreibung
B.I. Gen2	Gespeichert und angewendet durch Farbmoduswechsel.
Low Blue Light Plus	
Farbschwäche	
Helligkeit	
Schärfe	
Dynamic Contrast	
Kontrast	
Farbtemperatur	
Gamma	

Automatische Anpassung der Bildschirmhelligkeit (Brightness Intelligence Gen2)



Die Brightness Intelligence Gen2 Funktion ist nur in bestimmten Bildmodi (Farbmodus) verfügbar. Wenn sie nicht verfügbar ist, werden die Menüoptionen ausgegraut.

Der integrierte Lichtsensor funktioniert mit Brightness Intelligence Gen2 Technologie, um das Umgebungslicht, die Bildhelligkeit und den Kontrast zu erkennen, und den Bildschirm anschließend automatisch auszugleichen. Damit werden Bilddetails beibehalten, sowie die Belastung für die Augen verringert.

1. Drücken Sie auf  zum Aufruf des **Schnellmenü**.
2. Gehen Sie zu **Menü > Eye Care > B.I. Gen2 > EIN**, um diese Funktion zu aktivieren.



- Die Leistung von Brightness Intelligence Gen2 könnte durch Lichtquellen und den Neigungswinkel des Monitors beeinträchtigt werden. Wenn Sie die Helligkeit lieber manuell einstellen möchten, wechseln Sie nach **Menü > Farbe > B.I. Helligkeit**. Siehe [Helligkeit / B.I. Helligkeit / Helligkeit \(B.I. Ein\)](#) auf [Seite 56](#) für weitere Informationen.
- Der Monitor funktioniert auch mit der **Eye-CareU** Software, die dabei hilft, die Einstellungen für die Schonung der Augen zu steuern und Sie durch die Verwaltung der Bildschirmzeit vor Überanstrengung der Augen zu schützen. Laden Sie die Software und die dazugehörige Anleitung von Support.BenQ.com herunter.

Eingabehilfe für Farbsehen aktivieren (Farbschwäche)

Farbschwäche ist eine Eingabehilfe, die Menschen mit Farbsehstörungen hilft, Farben zu unterscheiden. Auf diesem Monitor stehen Ihnen ein **Rotfilter** und ein **Grünfilter** zur Verfügung. Wählen Sie einen nach Bedarf aus.

1. Drücken Sie auf  zum Aufruf des **Schnellmenü**.
2. Wechseln Sie nach **Menü > Eye Care > Farbschwäche**.
3. Wählen Sie entweder **Rotfilter** oder **Grünfilter**.
4. Passen Sie den Wert des Filters an. Mit steigendem Wert wird ein stärkerer Effekt erzielt.

Arbeiten mit dem integrierten Mikrofon mit Geräuschunterdrückung (nur ausgewählte Modelle)



Weitere Informationen über die verfügbaren Steuerungen des gekauften Modells finden Sie unter [Die Steuerpalette auf Seite 38](#).

Wenn die Videoquelle über den USB-C™ Anschluss erfolgt, können Sie die MIC Taste drücken, um das integrierte Mikrofon einzuschalten. Siehe [MIC LED Anzeige auf Seite 46](#) für weitere Informationen.

Mit der Geräuschunterdrückung Technologie filtert das digitale Mikrofon Hintergrundgeräusche auf Ihrer Seite heraus und überträgt nur klare Stimmen. Gehen Sie zu **Audio > Mikrofon > Geräuschunterdrückung**, um die Einstellung der Geräuschunterdrückung zu ändern. Siehe [Geräuschunterdrückung auf Seite 59](#) für weitere Informationen.

Gehen Sie zum Anpassen der Lautstärke oder zum Ändern der Einstellungen auf **Audio > Mikrofon**. Siehe [Mikrofon auf Seite 59](#) für weitere Informationen.

Drücken Sie die MIC Taste erneut, um das integrierte Mikrofon auszuschalten.

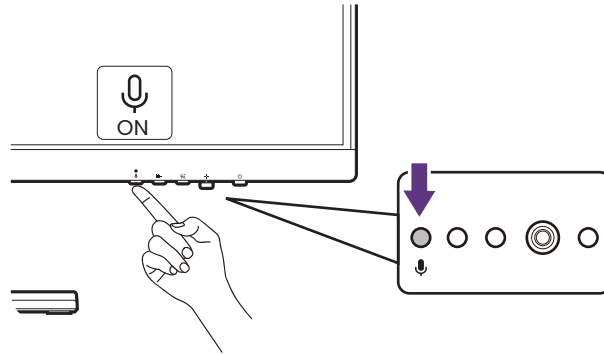

MIC LED Anzeige

Lichtfarbe	Beschreibung
Grün	Das Mikrofon ist eingeschaltet und einsatzbereit.
Aus	Das Mikrofon ist nicht verfügbar.

Arbeiten mit den Rauschfilter Lautsprechern (nur ausgewählte Modelle)



Weitere Informationen über die verfügbaren Steuerungen des gekauften Modells finden Sie unter [Die Steuerpalette auf Seite 38](#).

Die integrierten Lautsprecher verfügen über einen Rauschfilter, der unerwünschte Hintergrundgeräusche aus den Lautsprechern während der Onlinekommunikation herausfiltert. Diese Funktion wird nur für Konferenzgespräche empfohlen.

1. Wenn Sie den Rauschfilter aktivieren möchten, stellen Sie sicher, dass die Lautsprecher über **Audio > Lautsprecher** eingeschaltet wurden.
2. Drücken Sie die Rauschfilter Lautsprecher Taste, um das Hotkey-Menü aufzurufen und die Empfindlichkeit des Rauschfilters einzustellen. Wählen Sie **Hoch**, um die Hintergrundgeräusche so weit wie möglich zu reduzieren, damit Sie klare Stimmen hören können.

Beachten Sie, dass die Gesamtlautstärke ohne Hintergrundgeräusche niedriger als erwartet sein kann. Passen Sie die Lautstärke bei Bedarf an.

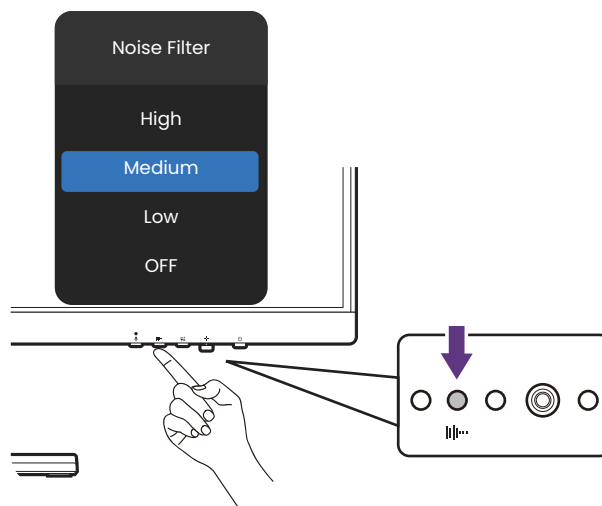

Aufladen des angeschlossenen Geräts über den USB-C™ Anschluss (nur ausgewählte Modelle)





Verfügbar für Modelle mit USB-C™ Eingängen. Weitere Informationen über die verfügbaren Anschlüsse des gekauften Modells finden Sie unter [Rückseite auf Seite 17](#).

Der USB-C™ Anschluss an der Rückseite Ihres Monitors unterstützt die Stromversorgung im Standbymodus, ist jedoch standardmäßig deaktiviert. Wenn eine Videoquelle über den USB-C™ Anschluss erkannt wird, werden Sie aufgefordert, die USB-C™ Stromversorgungsfunktion im Standbymodus des Monitors zu aktivieren. Klicken Sie zum Fortfahren auf **JA**.

Wenn **USB-C Aktiv** in **System** auf **EIN** gestellt wurde, wird die Stromversorgung ohne weitere Benachrichtigung gestartet.

Der USB-C™ Anschluss am unteren Teil der Frontblende dient nicht nur als Downstream-Anschluss, sondern hilft auch beim Aufladen der angeschlossenen USB-Geräte.

Die maximale Leistungsabgabe jedes USB-C™ Anschlusses variiert. Um ein Gerät ordnungsgemäß aufzuladen, überprüfen Sie zunächst dessen Ladespezifikationen und stellen Sie sicher, dass ein geeigneter USB-C™ Anschluss angeschlossen ist.

Symbol	Stromversorgung
	65 W
	7,5 W

Anschluss mehrerer Monitore über MST (Multi-Stream Transport) (nur ausgewählte Modelle)



- Verfügbar für Modelle mit einem DisplayPort Ausgang. Weitere Informationen über die verfügbaren Anschlüsse des gekauften Modells finden Sie unter [Rückseite auf Seite 17](#).
- Diese Funktion ist bei Produkten der MacBook Serie nicht verfügbar.

Bei der Verbindung über die DP-IN und DP-OUT Anschlüsse können Sie Inhalte an einen oder bis zu 4 Monitore über die MST Funktion ausgeben.

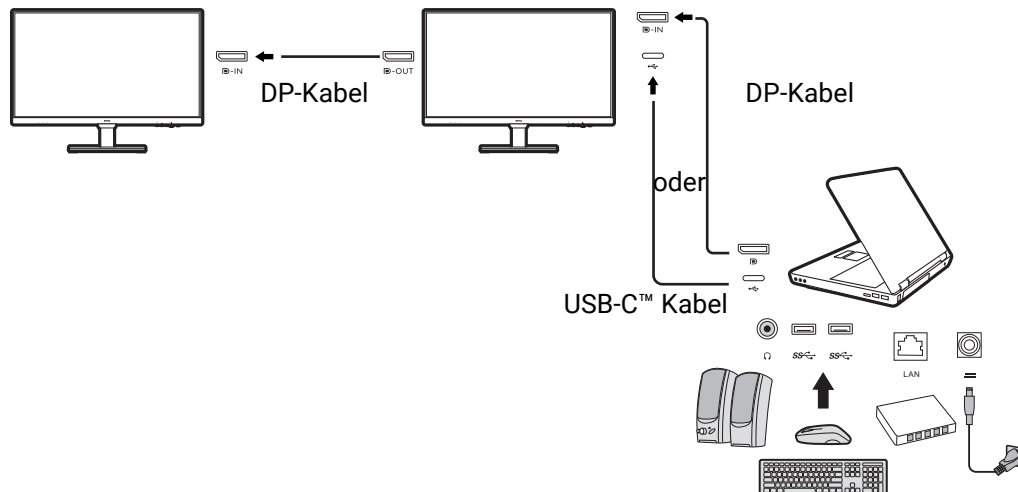

1. Schließen Sie Ihren Laptop mit einem USB-C™ / DP-Kabel an den USB-C™ / DP-Anschluss des Monitors an. Wählen Sie **JA**, um die USB-C™ Stromversorgung im Monitor Standbymodus zu aktivieren, wenn Sie dazu aufgefordert werden. Der USB-C™ Anschluss versorgt den Laptop dann mit Strom, auch wenn sich der Monitor im Standbymodus befindet.
2. Wechseln Sie nach **System > MST > EIN**. Beachten Sie, dass das OSD-Menü nur ausgeführt und konfiguriert werden kann, wenn ein Eingangssignal erkannt wird.
3. Schließen Sie den zweiten Monitor mit einem DP-Kabel wie abgebildet an den ersten an.
4. Folgen Sie Schritt 3 zum Anschluss des dritten und vierten Monitors, falls gewünscht.
5. Schalten Sie den Laptop und die Monitore ein. Überprüfen Sie auf allen angeschlossenen Monitoren die Konfigurationen wie in Schritt 2 beschrieben.
6. Entscheiden Sie auf dem Laptop, wie der Inhalt auf den angeschlossenen Monitoren angezeigt werden soll: **Duplizieren**, **Erweitern** oder **Nur zweiter Bildschirm**. Für die Verwaltung des Monitors kann zusätzliche Software (separat erhältlich) verwendet werden. Lesen Sie das Handbuch der erworbenen Software, um weitere Informationen zu erhalten.

Unterstützte Auflösung

Bei der Ausführung von MST ist eine begrenzte Anzahl von kompatiblen und verbundenen Monitoren notwendig, um die Bildqualität zu gewährleisten. Die folgenden Informationen zeigen die Bildauflösungen, die für jeden Monitor verfügbar sind.

Konfiguration	1. Monitor (GW2790QT/ GW3290QT)	2. Monitor (GW2790QT/ GW3290QT oder ein kompatibler BenQ Monitor)	3. Monitor (GW2790QT/ GW3290QT oder ein kompatibler BenQ Monitor)	4. Monitor (GW2790QT/ GW3290QT oder ein kompatibler BenQ Monitor)
1	2560 x 1440 (60 Hz)	2560 x 1440 (60 Hz)	N/A	N/A
2	2560 x 1440 (60 Hz)	2560 x 1440 (60 Hz)	1920 x 1080 (60 Hz)	N/A
3	2560 x 1440 (60 Hz)	1920 x 1080 (60 Hz)	1920 x 1080 (60 Hz)	1920 x 1080 (60 Hz)
4	1920 x 1080 (60 Hz)	1920 x 1080 (60 Hz)	1920 x 1080 (60 Hz)	1920 x 1080 (60 Hz)



Stellen Sie sicher, dass die Grafikkarte Ihres Computers DP 1.4 für MST unterstützt. Achten Sie ebenfalls darauf, dass die unterstützte Anzahl von Monitoren pro Verbindung je nach Grafikkarte variiert. Die Kompatibilität Ihrer Grafikkarte können Sie in den technischen Daten nachlesen oder beim Hersteller erfragen.

Arbeiten mit einem Produkt der Mac Serie

Sie können Ihren Monitor an ein Produkt der Mac-Serie anschließen. Beachten Sie, dass die Kompatibilität von der Leistung und den Spezifikationen des Mac Chips in Ihrem Mac Produkt abhängt und ohne vorherige Ankündigung aktualisiert werden kann.

- Wenn Sie Ihren Monitor an ein Mac Produkt anschließen, wird eine direkte Verbindung über ein Thunderbolt 3 oder USB-C™ Kabel (falls auf dem Mac und dem Monitor verfügbar) empfohlen, um eine gute Bildqualität zu gewährleisten. Siehe [Schließen Sie das PC-Videokabel an. auf Seite 23](#) für weitere Einzelheiten.
- Zur Verringerung des Farbunterschieds empfiehlt es sich, den Bildmodus (Farbmodus) Ihres Monitors auf den **M-book**, **Display P3** oder **DCI-P3** Modus (falls verfügbar) einzustellen. Siehe [Farbmodus Menü auf Seite 52](#) für weitere Einzelheiten.
- Wenn Ihr Monitor bestimmte BenQ Software unterstützt, prüfen Sie auf der Software Webseite von www.BenQ.com, ob sie mit Ihrem Mac Produkt funktioniert.

Wenn Sie Fragen zur Kompatibilität mit Mac Produkten haben, besuchen Sie Support.BenQ.com und suchen Sie nach verwandten Themen unter **FAQ** oder **Kenntnisse**.

Verwendung des Hauptmenüs

Sie können das OSD (On Screen Display)-Menü verwenden, um alle Einstellungen Ihres Monitors zu verändern. Drücken Sie auf  zum Aufruf des **Schnellmenü** und wählen Sie **Menu**, um das Hauptmenü zuzugreifen. Siehe [5-Wege-Steuerung und grundlegender Menübetrieb auf Seite 40](#) für weitere Einzelheiten.

Verfügbare Menüoptionen können je nach Eingangsquelle, Funktion und Einstellung abweichen. Nicht verfügbare Menüoptionen werden ausgegraut. Nicht verfügbare Tasten werden deaktiviert und die entsprechenden OSD-Symbole ausgeblendet. Bei Modellen ohne bestimmte Funktionen werden ihre Einstellungen und entsprechende Elemente nicht im Menü angezeigt.



Die OSD-Menüsprachen können sich von denen des an Ihrem Ort ausgelieferten Produkts unterscheiden. Siehe [Sprache auf Seite 61](#) unter **System** und **OSD-Einst.** für weitere Informationen.









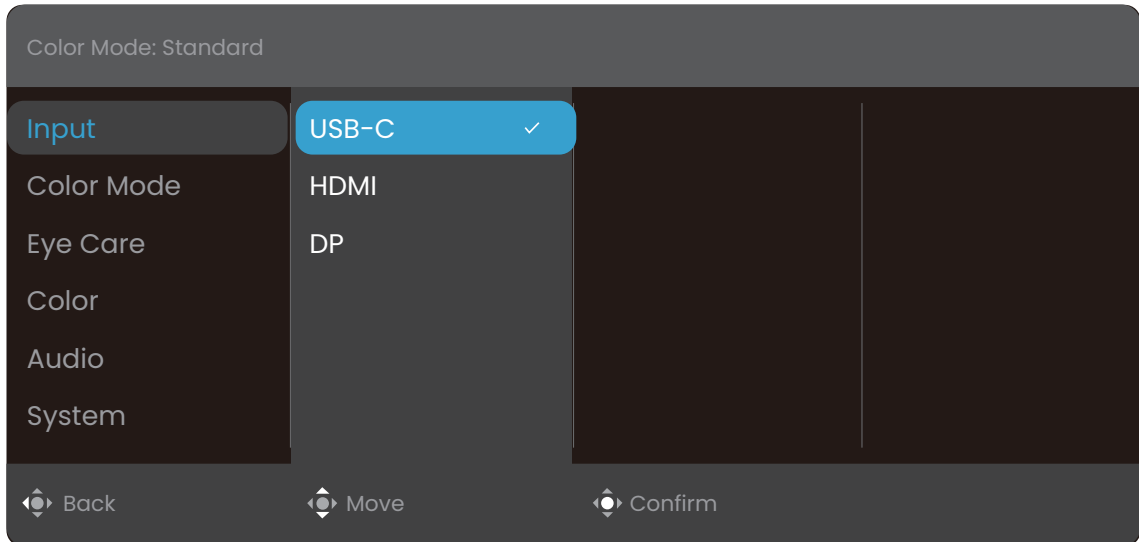

Für weitere Informationen über jedes der einzelnen Menüs sehen Sie bitte die folgenden Seiten:

- [Eingabe Menü auf Seite 51](#)
- [Farbmodus Menü auf Seite 52](#)
- [Eye Care Menü auf Seite 54](#)
- [Farben Menü auf Seite 56](#)
- [Audio Menü auf Seite 58](#)
- [System Menü auf Seite 60](#)

Eingabe Menü

Verfügbare Menüoptionen können je nach Eingangsquelle, Funktion und Einstellung abweichen. Nicht verfügbare Menüoptionen werden ausgegraut. Nicht verfügbare Tasten werden deaktiviert und die entsprechenden OSD-Symbole ausgeblendet. Bei Modellen ohne bestimmte Funktionen werden ihre Einstellungen und entsprechende Elemente nicht im Menü angezeigt.











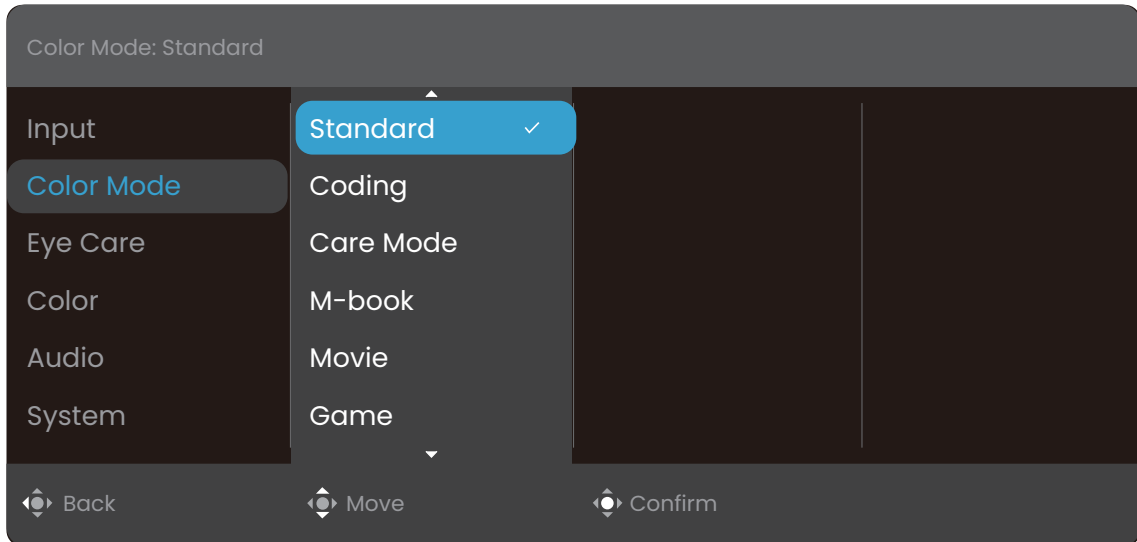



1. Drücken Sie auf  zum Aufruf des **Schnellmenü**.
2. Wählen Sie **Menü** aus dem **Schnellmenü**.
3. Verwenden Sie  oder  zur Auswahl von **Eingabe**.
4. Wählen Sie  zum Aufruf eines Untermenüs und verwenden Sie anschließend  oder  zur Auswahl eines Menüelements.
5. Verwenden Sie  oder  zum Vornehmen von Einstellungen oder verwenden Sie  zum Treffen einer Auswahl.
6. Um zum vorherigen Menü zurückzukehren, wählen Sie .
7. Um das Menü zu verlassen, wählen Sie .

Artikel	Funktion	Bereich
Eingabe	Verwenden Sie diese Funktion, um den Eingang einzustellen, der sich für Ihren Videokabelverbindungstyp eignet.	(Modelle mit USB-C™) • USB-C • HDMI • DP (Modelle ohne USB-C™) • HDMI1 • HDMI2 • DP

Farbmodus Menü

Verfügbare Menüoptionen können je nach Eingangsquelle, Funktion und Einstellung abweichen. Nicht verfügbare Menüoptionen werden ausgegraut. Nicht verfügbare Tasten werden deaktiviert und die entsprechenden OSD-Symbole ausgeblendet. Bei Modellen ohne bestimmte Funktionen werden ihre Einstellungen und entsprechende Elemente nicht im Menü angezeigt.



1. Drücken Sie auf  zum Aufruf des **Schnellmenü**.
2. Wählen Sie **Menü** aus dem **Schnellmenü**.
3. Verwenden Sie  oder  zur Auswahl von **Farbmodus**.
4. Wählen Sie  zum Aufruf eines Untermenüs und verwenden Sie anschließend  oder  zur Auswahl eines Menüelements.
5. Verwenden Sie  oder  zum Vornehmen von Einstellungen oder verwenden Sie  zum Treffen einer Auswahl.
6. Um zum vorherigen Menü zurückzukehren, wählen Sie .
7. Um das Menü zu verlassen, wählen Sie .

Element	Funktion	Bereich
Standard	Für normale PC-Anwendung.	
Kodierung	Für die Codierung oder Programmierung mit hohem Kontrast und hoher Sättigung.	
Pflegemodus	Für das Online-Lernen mit geringem Kontrast und hoher Sättigung.	
M-book	Minimiert die visuellen Unterschiede zwischen dem Monitor und dem angeschlossenen Produkt der MacBook Serie.	
Film / Kino	Für das Ansehen von Videos.  Verfügbare Elemente können je nach Modell variieren.	

Element	Funktion	Bereich
Spiele	Für Videospiele.	
ePaper	Zum Lesen von E-Books oder Dokumenten in Schwarz-Weiß mit entsprechender Bildschirmhelligkeit und klaren Texten.	
Benutzer	Wendet eine Kombination von benutzerdefinierten Bildeinstellungen an.	

Eye Care Menü

Verfügbare Menüoptionen können je nach Eingangsquelle, Funktion und Einstellung abweichen. Nicht verfügbare Menüoptionen werden ausgegraut. Nicht verfügbare Tasten werden deaktiviert und die entsprechenden OSD-Symbole ausgeblendet. Bei Modellen ohne bestimmte Funktionen werden ihre Einstellungen und entsprechende Elemente nicht im Menü angezeigt.

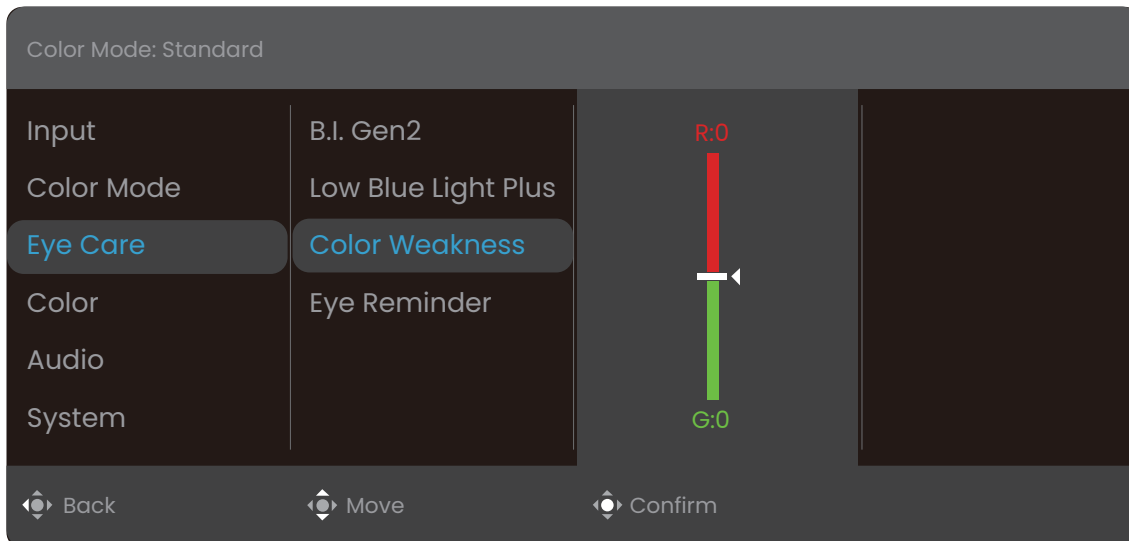

1. Drücken Sie auf zum Aufruf des **Schnellmenü**.
2. Wählen Sie **Menü** aus dem **Schnellmenü**.
3. Verwenden Sie oder zur Auswahl von **Eye Care**.
4. Wählen Sie zum Aufruf eines Untermenüs und verwenden Sie anschließend oder zur Auswahl eines Menüelements.
5. Verwenden Sie oder zum Vornehmen von Einstellungen oder verwenden Sie zum Treffen einer Auswahl.
6. Um zum vorherigen Menü zurückzukehren, wählen Sie .
7. Um das Menü zu verlassen, wählen Sie .









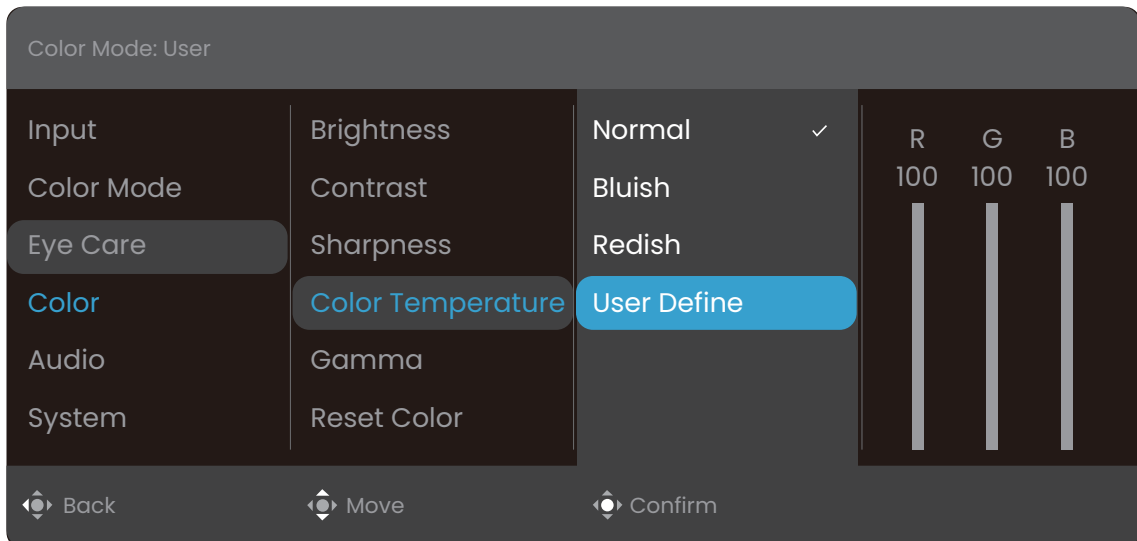

Element	Funktion	Bereich
B.I. Gen2	Schaltet die Brightness Intelligence Gen2 Funktion ein oder aus. Der integrierte Lichtsensor funktioniert mit Brightness Intelligence Technologie, um das Umgebungslicht, die Bildhelligkeit und den Kontrast zu erkennen, und den Bildschirm anschließend automatisch auszugleichen. Siehe Automatische Anpassung der Bildschirmhelligkeit (Brightness Intelligence Gen2) auf Seite 45 für weitere Informationen.	• EIN • AUS
	Lichtmesser	Hiermit können Sie die Anzeige der Lichtverhältnisse um den Monitor herum auf dem Bildschirm einstellen.

Element	Funktion	Bereich	
Low Blue Light Plus	Verringert das blaue Licht des Bildschirms, um Ihre Augen vor blauem Licht zu schonen. Siehe Arbeiten mit Low Blue Light Plus auf Seite 43 für weitere Informationen.	0 ~ 5	
Farbschwäche	Stellt die Farbanpassung für Menschen mit Farbsehschwäche ein, um Farben leicht unterscheiden zu können.		
	Rotfilter	Bestimmt den Effekt des Rot Filters. Mit steigendem Wert wird ein stärkerer Effekt erzielt.	0 ~ 10
	Grünfilter	Bestimmt den Effekt des Grün Filters. Mit steigendem Wert wird ein stärkerer Effekt erzielt.	0 ~ 10
Augenhinweis	Ermöglicht es dem integrierten Näherungssensor, Ihre Anwesenheit im Bereich von ca. 90 cm zu erfassen. Wenn der Sensor Ihre Anwesenheit länger als die eingestellte Zeitspanne erkennt, zeigt der Monitor eine Popup-Meldung an, die Sie daran erinnert, Ihre Augen zu entspannen.	<ul style="list-style-type: none"> • AUS • 30 Min. • 45 Min. • 60 Min. 	

Farben Menü

Verfügbare Menüoptionen können je nach Eingangsquelle, Funktion und Einstellung abweichen. Nicht verfügbare Menüoptionen werden ausgegraut. Nicht verfügbare Tasten werden deaktiviert und die entsprechenden OSD-Symbole ausgeblendet. Bei Modellen ohne bestimmte Funktionen werden ihre Einstellungen und entsprechende Elemente nicht im Menü angezeigt.



1. Drücken Sie auf  zum Aufruf des **Schnellmenü**.
2. Wählen Sie **Menü** aus dem **Schnellmenü**.
3. Verwenden Sie  oder  zur Auswahl von **Farben**.
4. Wählen Sie  zum Aufruf eines Untermenüs und verwenden Sie anschließend  oder  zur Auswahl eines Menüelements.
5. Verwenden Sie  oder  zum Vornehmen von Einstellungen oder verwenden Sie  zum Treffen einer Auswahl.
6. Um zum vorherigen Menü zurückzukehren, wählen Sie .
7. Um das Menü zu verlassen, wählen Sie .









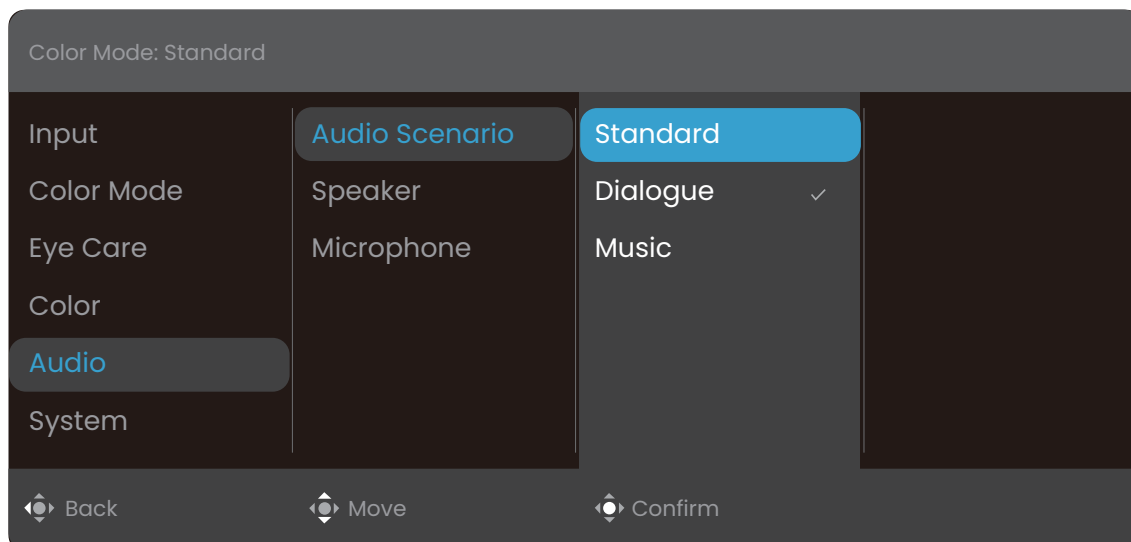

Artikel	Funktion	Bereich
Helligkeit / B.I. Helligkeit / Helligkeit (B.I. Ein)	Stellt die Balance zwischen hellen und dunklen Schattierungen her. B.I. Helligkeit/Helligkeit (B.I. Ein) ist verfügbar, wenn die B.I. Gen2 Funktion aktiviert ist. Siehe Automatische Anpassung der Bildschirmhelligkeit (Brightness Intelligence Gen2) auf Seite 45 für weitere Informationen.	0 bis 100
Kontrast	Stellt das Ausmaß des Unterschieds zwischen Helligkeit und Dunkelheit ein.	0 bis 100
Schärfe	Stellt die Klarheit und Sichtbarkeit der Konturen von Motiven im Bild ein.	1 bis 10

Artikel	Funktion		Bereich
Farbtemperatur	Normal	Ermöglicht die Ansicht von Videos und Standbildern in natürlichen Farben. Dies ist die standardmäßig eingestellte Farbe.	
	Bläulich	Wendet einen kühlen Ton auf das Bild an. Dies ist ab Werk auf den PC-Industrie-Standard für weiße Farbe voreingestellt.	
	Rötlich	Wendet einen warmen Ton auf das Bild an. Dies ist ab Werk auf den Nachrichtendruck-Standard für weiße Farbe voreingestellt.	
	Benutzerdef.	Die Mischung der Primärfarben Rot, Grün und Blau kann geändert werden, um einen anderen Farbton für das Bild zu erhalten. Rufen Sie die nachfolgenden R (rot), G (grün), und B (blau) Menüs auf, um die Einstellungen zu ändern. Durch Reduzierung einer oder mehrerer Farben wird der jeweilige Einfluss des Farbtons auf das Bild reduziert. (Wenn Sie z.B. die Blau-Stufe des Bildes reduzieren, erscheint das Bild gelblicher. Falls Sie Grün reduzieren, erhält das Bild einen Magenta-Farbton.)	<ul style="list-style-type: none"> • R (0~100) • G (0~100) • B (0~100)
Gamma	Passen Sie hiermit die Ton-Leuchtdichte an. Der Standardwert beträgt 3 (dies ist der Standardwert für Windows).		<ul style="list-style-type: none"> • 1 • 2 • 3 • 4 • 5
Farbe zurücks.	Stellt die benutzerdefinierten Farbeinstellungen auf die Voreinstellungen ab Werk zurück.		<ul style="list-style-type: none"> • JA • NEIN

Audio Menü

Verfügbare Menüoptionen können je nach Eingangsquelle, Funktion und Einstellung abweichen. Nicht verfügbare Menüoptionen werden ausgegraut. Nicht verfügbare Tasten werden deaktiviert und die entsprechenden OSD-Symbole ausgeblendet. Bei Modellen ohne bestimmte Funktionen werden ihre Einstellungen und entsprechende Elemente nicht im Menü angezeigt.



1. Drücken Sie auf  zum Aufruf des **Schnellmenü**.
2. Wählen Sie **Menü** aus dem **Schnellmenü**.
3. Verwenden Sie  oder  zur Auswahl von **Audio**.
4. Wählen Sie  zum Aufruf eines Untermenüs und verwenden Sie anschließend  oder  zur Auswahl eines Menüelements.
5. Verwenden Sie  oder  zum Vornehmen von Einstellungen oder verwenden Sie  zum Treffen einer Auswahl.
6. Um zum vorherigen Menü zurückzukehren, wählen Sie .
7. Um das Menü zu verlassen, wählen Sie .









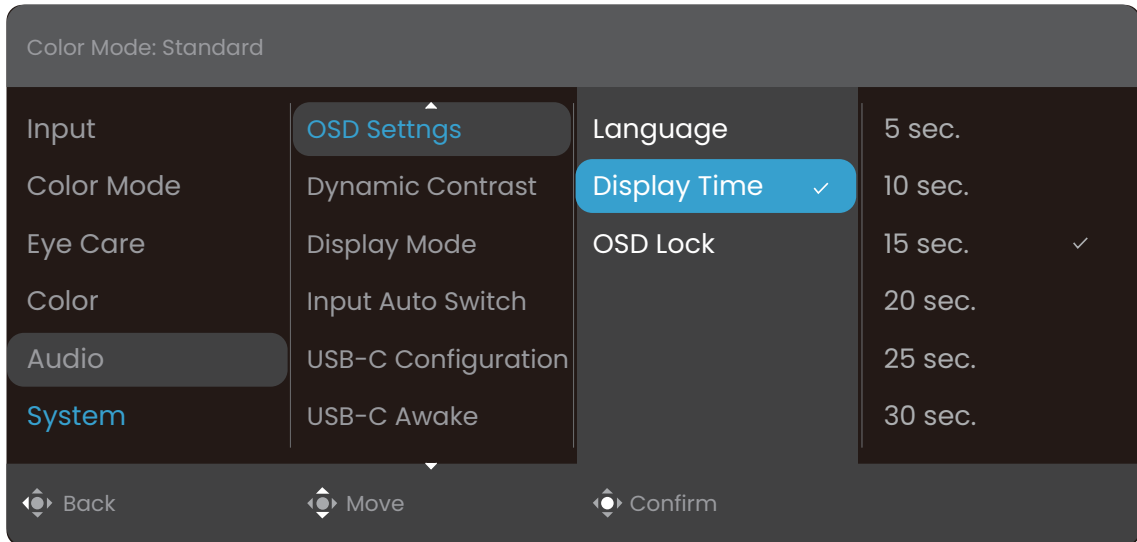

Artikel	Funktion	Bereich	
Audio-Szenario	Wählt einen der Equalizer aus, um den besten Audioeffekt in bestimmten Szenarios zu erzielen.		
	Standard	Gleicht alle Einstellungen für die Verwendung ohne ein bestimmtes Szenario aus.	
	Dialog	Unterdrückt Rauschen, um die Klangqualität zu verbessern.	
	Musik	Hält die Musik und den Gesang wie bei einem Live-Konzert im Gleichgewicht.	



Artikel	Funktion		Bereich
Lautsprecher	Passt die Lautsprechereinstellungen an.		
	EIN / AUS	Schaltet die integrierten Lautsprecher ein oder aus.	
	Lautsprecher Lautst.	Passt die Lautsprecherlautstärke an.	0 ~ 100
	Rauschfilter (nur ausgewählte Modelle)	Reduziert unerwünschte Hintergrundgeräusche aus den integrierten Lautsprechern. Hiermit wird die Empfindlichkeit des Rauschfilters festgelegt.	• Hoch • Mittel • Niedrig • AUS
Mikrofon (nur ausgewählte Modelle)	Stellt die Mikrofoneinstellungen ein.		
	EIN / AUS	Schaltet das integrierte Mikrofon ein oder aus.	
	MIC Lautstärke	Stellt die Mikrofonlautstärke ein.	0 ~ 10
	Geräuschunterdrückung	Reduziert unerwünschte Nebengeräusche. Hier wird die Empfindlichkeit des integrierten Mikrofons eingestellt. Bei einer Einstellung von Hoch werden mehr Geräusche reduziert. In diesem Moment könnte die Stimme nicht so klar sein, wenn sie nicht nahe genug am Mikrofon ist.	• Hoch • Mittel • Niedrig • AUS



System Menü



Verfügbare Menüoptionen können je nach Eingangsquelle, Funktion und Einstellung abweichen. Nicht verfügbare Menüoptionen werden ausgegraut. Nicht verfügbare Tasten werden deaktiviert und die entsprechenden OSD-Symbole ausgeblendet. Bei Modellen ohne bestimmte Funktionen werden ihre Einstellungen und entsprechende Elemente nicht im Menü angezeigt.



1. Drücken Sie auf  zum Aufruf des **Schnellmenü**.
2. Wählen Sie **Menü** aus dem **Schnellmenü**.
3. Verwenden Sie  oder  zur Auswahl von **System**.
4. Wählen Sie  zum Aufruf eines Untermenüs und verwenden Sie anschließend  oder  zur Auswahl eines Menüelements.
5. Verwenden Sie  oder  zum Vornehmen von Einstellungen oder verwenden Sie  zum Treffen einer Auswahl.
6. Um zum vorherigen Menü zurückzukehren, wählen Sie .
7. Um das Menü zu verlassen, wählen Sie .

Artikel	Funktion		Bereich
OSD-Einst.	Sprache	<p>Stellt die Sprache des OSD-Menüs ein.</p>  <p>Die in Ihrem OSD gezeigten Sprachoptionen können sich von den auf der rechten Seite gezeigten unterscheiden, was vom Produkt abhängt, das an Ihrem Ort ausgeliefert wird.</p>	<ul style="list-style-type: none"> • English • Français • Deutsch • Italiano • Español • Polski • Česky • Magyar • Română • Nederlands • Русский • Svenska • Português • 日本語 • 繁體中文 • 简体中文 • العربية • 한국어
	Anzeigezeit	<p>Stellt die Anzeigezeit des OSD-Menüs ein.</p>	<ul style="list-style-type: none"> • 5 Sek. • 10 Sek. • 15 Sek. • 20 Sek. • 25 Sek. • 30 Sek.
	OSD-Sperre	<p>Verhindert, dass alle Monitoreinstellungen unbeabsichtigt geändert werden. Wenn diese Funktion aktiviert ist, sind die OSD-Steuer-elemente und Direkt-tasten deaktiviert.</p>  <p>Um die OSD-Steuer-elemente wieder zu aktivieren, drücken und halten Sie 5 Sekunden lang eine beliebige Taste.</p>	
Dynamic Contrast	<p>Mit dieser Funktion wird automatisch die Verbreitung eines visuellen Eingangssignals erkannt und anschließend wird ein optimaler Kontrast eingestellt.</p>		0 ~ 5











Artikel	Funktion	Bereich				
Blur Reduction	<p>Reduziert Bewegungsunschärfe in Spielen während der Videowiedergabe.</p> <p> Achten Sie auf die Auswirkungen der Blur Reduction Funktion, wenn sie aktiviert ist.</p> <ul style="list-style-type: none"> - Helligkeit ist verringert. - Flimmerfrei ist deaktiviert. - Nur verfügbar, wenn die Aktualisierungsrate über 100 Hz liegt. 	<ul style="list-style-type: none"> • EIN • AUS 				
Anzeigemodus	<p>Diese Funktion ermöglicht die Anzeige in einem anderen Seitenverhältnis als 16:9, ohne dass es zu geometrischer Verzerrung kommt.</p> <p> Die Optionen unter Anzeigemodus unterscheiden sich je nach Eingangssignalquelle.</p> <p> Abhängig von Ihrer Auswahl von Modus ist eine unterschiedliche Anzeigemodus Option voreingestellt. Ändern Sie ggf. die Einstellung.</p>					
	<table border="1"> <tr> <td>Voll</td> <td>Ändert das Eingangsbild so, dass es den gesamten Bildschirm ausfüllt. Eignet sich ideal für Bilder mit dem Seitenverhältnis 16:9.</td> </tr> <tr> <td>Seitenverhältnis</td> <td>Das Eingangsbild wird ohne geometrische Verzerrung angezeigt, und der Bildschirm wird soweit wie möglich ausgefüllt.</td> </tr> </table>	Voll	Ändert das Eingangsbild so, dass es den gesamten Bildschirm ausfüllt. Eignet sich ideal für Bilder mit dem Seitenverhältnis 16:9.	Seitenverhältnis	Das Eingangsbild wird ohne geometrische Verzerrung angezeigt, und der Bildschirm wird soweit wie möglich ausgefüllt.	
Voll	Ändert das Eingangsbild so, dass es den gesamten Bildschirm ausfüllt. Eignet sich ideal für Bilder mit dem Seitenverhältnis 16:9.					
Seitenverhältnis	Das Eingangsbild wird ohne geometrische Verzerrung angezeigt, und der Bildschirm wird soweit wie möglich ausgefüllt.					
Aut. Eing.-Wechs.	Für die automatische Erkennung der verfügbaren Eingangssquelle.	<ul style="list-style-type: none"> • EIN • AUS 				
USB-C Konfiguration (Modelle mit USB-C™)	<p>Stellt die Aktualisierungsrate des Eingangsvideos über den USB-C™ Anschluss ein. Die USB-Übertragungsgeschwindigkeit ändert sich entsprechend der USB-C™ Technologiebegrenzung.</p>					
	<table border="1"> <tr> <td>USB 3.2 Gen 1</td> <td>Aktualisierungsrate: 2560 x 1440 @ 60 Hz USB Übertragungsgeschwindigkeit: 5 Gbps</td> </tr> <tr> <td>USB 2.0</td> <td>Aktualisierungsrate: 2560 x 1440 @ 60 Hz USB Übertragungsgeschwindigkeit: 480 Mbps</td> </tr> </table>	USB 3.2 Gen 1	Aktualisierungsrate: 2560 x 1440 @ 60 Hz USB Übertragungsgeschwindigkeit: 5 Gbps	USB 2.0	Aktualisierungsrate: 2560 x 1440 @ 60 Hz USB Übertragungsgeschwindigkeit: 480 Mbps	
USB 3.2 Gen 1	Aktualisierungsrate: 2560 x 1440 @ 60 Hz USB Übertragungsgeschwindigkeit: 5 Gbps					
USB 2.0	Aktualisierungsrate: 2560 x 1440 @ 60 Hz USB Übertragungsgeschwindigkeit: 480 Mbps					
USB-C Aktiv (Modelle mit USB-C™)	<p>Wenn diese Funktion deaktiviert ist, wird der USB-C™ Anschluss nicht mit Strom versorgt, während sich der Monitor im Standbymodus befindet.</p> <p>Um die Stromversorgung des USB-C™ Anschlusses im Standbymodus des Monitors zu gewährleisten, ändern Sie die Einstellung auf EIN.</p>	<ul style="list-style-type: none"> • EIN • AUS 				







Artikel	Funktion	Bereich
MST (nur ausgewählte Modelle)	Ermöglicht Datenübertragungen während mehrere Monitore miteinander verbunden sind (Daisy Chain).  Nur verfügbar, wenn es sich bei der Quelle um DP oder USB-C™ handelt.	<ul style="list-style-type: none"> • EIN • AUS
AMA	Verbessert die Graustufen-Reaktionszeit der LCD-Fläche.	<ul style="list-style-type: none"> • AUS • Hoch • Premium
RGB PC-Bereich	Bestimmt den Bereich der Farbskalen. Wählen Sie eine Option, welche mit der RGB-Bereichseinstellung auf dem angeschlossenen HDMI-Gerät übereinstimmt.	<ul style="list-style-type: none"> • Aut. Erk. • RGB (0~255) • RGB (16 bis 235)
DDC/CI	Ermöglicht, dass die Einstellungen des Monitors über die Software auf dem PC eingestellt werden.  DDC/CI ist eine Abkürzung für Display Data Channel/ Command Interface. Dies wurde von Video Electronics Standards Association (VESA) entwickelt, um den bestehenden DDC-Standard zu erweitern. DDC/CI ermöglicht das Senden von Monitoreinstellungen mit Hilfe der Software für Ferndiagnose.	<ul style="list-style-type: none"> • EIN • AUS
Auto-Abschaltung	Stellt die Zeit für die automatische Ausschaltung des Monitors im Stromsparmmodus ein.	<ul style="list-style-type: none"> • AUS • 10 Min. • 20 Min. • 30 Min.
Auflösungshinweis	Einstellung, ob ein Hinweis für die empfohlene Auflösung angezeigt werden soll, wenn eine neue Eingangsquelle vom Monitor erkannt wird.	<ul style="list-style-type: none"> • EIN • AUS
Informationen	Zeigt die aktuellen Einstellungen für die Monitoreigenschaften.	<ul style="list-style-type: none"> • Aktuelle Auflösung • Optimale Auflösung (am besten mit dem Monitor) • Modellname
Vorgabe	Stellt alle Modus-, Farb- und Geometrieinstellungen auf die Standardwerte ab Werk zurück.	<ul style="list-style-type: none"> • JA • NEIN

Fehlerbehebung



Häufig gestellte Fragen (FAQ)

Bilder



-  Das Bild ist verschwommen.
-  • Laden Sie die **Resolution (Auflösung)** Datei von der Webseite herunter (siehe [Produktunterstützung auf Seite 3](#)). Lesen Sie "**Die Bildschirmauflösung verändern**". Wählen Sie dann die richtige Auflösung und Wiederholfrequenz, und korrigieren Sie die Einstellungen wie in den Anweisungen beschrieben.
- Wenn ein VGA-Verlängerungskabel verwendet wird, entfernen Sie es für die Prüfung. Ist das Bild jetzt scharf? Laden Sie die **Resolution (Auflösung)** Datei von der Webseite herunter (siehe [Produktunterstützung auf Seite 3](#)). Lesen Sie "**Die Bildschirmauflösung verändern**". Wählen Sie dann die richtige Auflösung und Wiederholfrequenz, und korrigieren Sie die Einstellungen wie in den Anweisungen beschrieben, um das Bild zu optimieren. Leitungsverluste in Verlängerungskabeln führen im Allgemeinen zu einer schlechteren Bildqualität. Sie können diese Verluste minimieren, indem Sie ein Verlängerungskabel mit besseren Leitereigenschaften oder mit einem integrierten Verstärker verwenden.
-  Kommt es nur bei niedrigeren Auflösungen als der nativen (maximalen) Auflösung zu unscharfen Bildern?
-  Laden Sie die **Resolution (Auflösung)** Datei von der Webseite herunter (siehe [Produktunterstützung auf Seite 3](#)). Lesen Sie "**Die Bildschirmauflösung verändern**". Wählen Sie die native Auflösung.
-  Pixelfehler werden angezeigt.
- Eines von mehreren Pixeln ist immer schwarz, eines oder mehrere Pixel sind immer weiß, eines oder mehrere Pixel sind immer rot, grün, blau oder haben eine andere Farbe.
-  • Reinigen Sie den LCD-Monitor.
- Schalten Sie den Monitor aus und wieder ein.
- Dies sind Pixel, die permanent ein- oder ausgeschaltet sind. Dies ist ein natürlicher Effekt, der bei der LCD-Technologie häufig vorkommt.
-  Das Bild hat eine falsche Farbtönung.
- Es ist gelb-, blau- oder rosastichig.
-  Rufen Sie **Farben** und **Farbe zurücks**. auf und wählen Sie anschließend **JA** , um die Farbeinstellungen auf die Voreinstellungen ab Werk zurückzusetzen.
- Wenn das Bild immer noch nicht korrekt angezeigt wird, und auch das OSD eine falsche Farbtönung hat, fehlt eine der drei Primärfarben am Signaleingang. Überprüfen Sie die Anschlüsse des Signalkabels. Wenn Pins verbogen oder abgebrochen sind, wenden Sie sich an Ihren Händler.
-  Das Bild ist verzerrt, blinkt oder flimmert.
-  Laden Sie die **Resolution (Auflösung)** Datei von der Webseite herunter (siehe [Produktunterstützung auf Seite 3](#)). Lesen Sie "**Die Bildschirmauflösung verändern**". Wählen Sie dann die richtige Auflösung und Wiederholfrequenz, und korrigieren Sie die Einstellungen wie in den Anweisungen beschrieben.

-  Für den Monitor wird seine native Auflösung verwendet, aber das Bild ist weiterhin verzerrt.
-  Bilder aus unterschiedlichen Eingangsquellen können auf dem Monitor verzerrt oder gestreckt erscheinen, wenn für diesen die native Auflösung verwendet wird. Um eine optimale Anzeigeleistung für jede Art von Eingangsquelle zu erzielen, können Sie die Funktion **Anzeigemodus** auf das geeignete Seitenverhältnis für die Eingangsquellen einstellen. Siehe [Anzeigemodus auf Seite 62](#) für weitere Einzelheiten.
-  Das Bild ist in eine Richtung verschoben.
-  Laden Sie die **Resolution (Auflösung)** Datei von der Webseite herunter (siehe [Produktunterstützung auf Seite 3](#)). Lesen Sie "**Die Bildschirmauflösung verändern**". Wählen Sie dann die richtige Auflösung und Wiederholfrequenz, und korrigieren Sie die Einstellungen wie in den Anweisungen beschrieben.
-  Schwacher Schatten auf dem Standbild ist auf dem Bildschirm sichtbar.
- 
 - Aktivieren Sie die Energieverwaltungsfunktion, um Ihren Rechner und Monitor in den weniger Energie verbrauchenden "Ruhe"-Modus zu bringen, wenn Sie in nicht verwenden.
 - Verwenden Sie einen Bildschirmschoner, um die Beibehaltung eines Bilds auf dem Bildschirm zu vermeiden.

Netz LED-Anzeige

-  Die LED-Anzeige leuchtet weiß oder orange.
- 
 - Wenn die LED weiß leuchtet, ist der Monitor eingeschaltet.
 - Wenn die LED weiß leuchtet und die Meldung **Signal außerhalb des Bereichs** am Bildschirm angezeigt wird, heißt dies, dass Sie einen Anzeigemodus verwenden, der nicht vom Monitor unterstützt wird. Wechseln Sie zu einem unter. Laden Sie die **Resolution (Auflösung)** Datei von der Webseite herunter (siehe [Produktunterstützung auf Seite 3](#)). Lesen Sie "**Die Bildschirmauflösung verändern**". Wählen Sie dann die richtige Auflösung und Wiederholfrequenz, und korrigieren Sie die Einstellungen wie in den Anweisungen beschrieben.
 - Wenn die LED orange leuchtet, ist der Energiesparmodus aktiv. Drücken Sie eine beliebige Taste auf der Computertastatur, oder bewegen Sie die Maus. Wenn das Problem weiterhin besteht, überprüfen Sie die Anschlüsse des Signalkabels. Wenn Pins verbogen oder abgebrochen sind, wenden Sie sich an Ihren Händler.
 - Wenn die LED aus ist, überprüfen Sie die Steckdose, die externe Stromversorgung und den Netzschalter.

OSD-Steuerungen

-  Die OSD-Steuerelemente stehen nicht zur Verfügung.
-  Um die OSD-Steuerelemente wieder zu aktivieren, wenn sie gesperrt sind, drücken und halten Sie 5 Sekunden lang eine beliebige Taste.

OSD Meldungen

- ? Eine Meldung **Signal außerhalb des Bereichs** wird während des Startvorgangs des Computers auf dem Bildschirm angezeigt.
- ✓ Wenn eine Meldung **Signal außerhalb des Bereichs** auf dem Bildschirm während des Startvorgangs des Computers angezeigt wird, bedeutet dies eine durch das Betriebssystem oder der Grafikkarte verursachte Inkompatibilität. Das System wird die Aktualisierungsrate automatisch anpassen. Warten Sie einfach, bis das Betriebssystem gestartet wird.

Audio

- ? Die eingebauten Lautsprecher geben keinen Ton aus.
- ✓
 - Prüfen Sie, ob das gewünschte Kabel für die Audioeingangssignale richtig angeschlossen ist. Siehe [Anschließen des Kopfhörers. auf Seite 23](#) für weitere Einzelheiten.
 - Erhöhen Sie die Lautstärke (Ton ist evtl. deaktiviert oder Lautstärke ist zu niedrig).
 - Entfernen Sie den Kopfhörer und/oder externe Lautsprecher. (Wenn diese Geräte an den Monitor angeschlossen sind, sind die eingebauten Lautsprecher automatisch deaktiviert.)
- ? Der Ton aus den integrierten Lautsprechern ist leise oder undeutlich.
- ✓
 - Erhöhen Sie die Lautstärke (Lautstärke ist eventuell zu niedrig).
 - Stellen Sie sicher, dass die Rauschfilter Funktion der integrierten Lautsprecher deaktiviert ist. Diese Funktion wird für die Musik- oder Filmwiedergabe nicht empfohlen. Drücken Sie zum Deaktivieren der Rauschfilter Funktion die Rauschfilter Lautsprecher Taste und wählen Sie **AUS** aus dem Hotkey-Menü.
- ? Die angeschlossenen externen Lautsprecher geben keinen Ton aus.
- ✓
 - Entfernen Sie den Kopfhörer (falls dieser an den Monitor angeschlossen ist).
 - Prüfen Sie, ob die Kopfhörerbuchse richtig verbunden ist.
 - Wenn die externen Lautsprecher mit Strom über die USB-Verbindung versorgt werden, prüfen Sie, ob diese Verbindung in Ordnung ist.
 - Erhöhen Sie die Lautstärke der externen Lautsprecher (Ton ist evt. deaktiviert oder Lautstärke ist zu niedrig).
- ? (Nur ausgewählte Modelle) Das integrierte Mikrofon reagiert nicht, wenn der Monitor an einen PC angeschlossen ist.
- ✓
 - (Modelle mit USB-C™) Prüfen Sie, ob das zertifizierte USB-C™ Kabel mit Signalübertragungs- und Stromversorgungsfunktionen richtig angeschlossen ist.
 - Schalten Sie das Mikrofon ein, indem Sie die MIC Taste drücken. Siehe [Die Steuerpalette auf Seite 38](#) für die Lage der Taste.
 - Erhöhen Sie die MIC Lautstärke über das **Audio** Menü. Siehe [Audio Menü auf Seite 58](#) für weitere Informationen.

Sensoren (nur ausgewählte Modelle)

- ? Der Lichtsensor des Monitors funktioniert nicht einwandfrei.
- ✓ Der Lichtsensor befindet sich unten vorne am Monitor. Prüfen Sie bitte Folgendes:
 - Ob Sie den Sensor-Schutzaufkleber entfernt haben.
 - Wenn die Brightness Intelligence Gen2 Funktion auf **EIN** gestellt ist. Überprüfen Sie **Eye Care > B.I. Gen2**.
 - Gibt es Hindernisse vor dem Sensor, die die Erkennung von Licht beeinträchtigen?
 - Befinden sich hellfarbige Gegenstände oder Kleidungsstücke vor dem Sensor? Helle Farben (besonders Weiß und fluoreszierende Farben) reflektieren Licht und können so verhindern, dass der Sensor die Hauptlichtquelle erkennen kann.

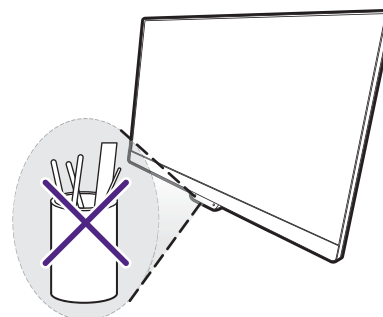

MST Verbindung (nur Modelle mit DisplayPort Ausgängen)

- ? Die MST Funktion funktioniert nicht.
- ✓ Stellen Sie sicher, dass **EIN** unter **System > MST** ausgewählt ist.
 - Stellen Sie sicher, dass die Grafikkarte Ihres Computers DP 1.4 für MST unterstützt.
 - Die Kompatibilität der einzelnen Computer variiert je nach Hardware und/oder Software. Möglicherweise müssen Sie alle Kabel, Spezifikationen und Einstellungen durchgehen, um sicherzustellen, dass Ihr System MST unterstützt. Wenn Ihr Computer ein Mac ist, versuchen Sie es mit einem Windows System. MST ist unter Mac OS nur über die Thunderbolt Verbindung verfügbar.

USB-C™ Verbindung (Modelle mit USB-C™)

- ? Kein Video- oder Audioausgang vom Laptop mit USB-C™ Verbindung.
- ✓ Überprüfen Sie die Kabelverbindungen und Menüeinstellungen in der folgenden Reihenfolge.
 - Überprüfen Sie, ob das USB-C™ Kabel richtig an den Monitor und den Laptop angeschlossen wurde. Siehe [Schließen Sie das PC-Videokabel an. auf Seite 23](#) für weitere Informationen.
 - Überprüfen Sie, ob die Eingangsquelle auf **USB-C** von **Eingabe** ausgewählt wurde.

Weitere Hilfe?

Wenn Sie auch nach dem Lesen dieses Handbuchs noch Probleme mit dem Monitor haben, wenden Sie sich an den Händler, bei dem Sie das Produkt gekauft haben, oder rufen Sie die lokale Webseite von Support.BenQ.com für weiteren Support und lokalen Kundendienst auf.