

BEDIENUNGSANLEITUNG

G-MASTER

LCD Monitor

DEUTSCH

G-MASTER GB2470HSU
G-MASTER G2470HSU
G-MASTER G2470HS
G-MASTER GB2770HSU
G-MASTER G2770HSU
G-MASTER G2770HS
G-MASTER GB2770QSU
G-MASTER G2770QSU

Wir gratulieren Ihnen zu Ihrer Entscheidung für den iiyama LCD-Monitor und bedanken uns für das Vertrauen, das Sie uns entgegenbringen. Damit Ihre Arbeit nicht durch Fehleinstellungen getrübt wird, bitten wir Sie, sich einige Minuten Zeit zu nehmen und dieses Handbuch durchzulesen, bevor Sie Ihren neuen iiyama LCD-Monitor das erste Mal in Betrieb nehmen.

Bitte bewahren Sie diese Anleitung zum späteren Nachschlagen sorgfältig auf.

ERKLÄRUNG DER CE-KONFORMITÄT

Dieser LCD Flachbildschirm entspricht den Anforderungen der EG/EU Richtlinien 2014/30/EU, "EMV Richtlinie", 2014/35/EU, "Niederspannungsrichtlinie", 2009/125/EG, "ErP Richtlinien" und 2011/65/EU, "RoHS Richtlinien".

Die Anforderungen zur Störfestigkeit werden eingehalten bei einer Benutzung im Wohnbereich, in Geschäfts- und Gewerbebereichen sowie in Kleinbetrieben, sowohl innerhalb als auch ausserhalb der Gebäude.

Alle Einsatzorte sind dadurch gekennzeichnet, dass sie direkt an die öffentliche Niederspannungs-Stromversorgung angeschlossen sind.

IYAMA CORPORATION: Wijkemeerstraat 8, 2131 HA Hoofddorp, The Netherlands

Modell Nr. : PL2470H, PL2770H, PL2770Q



Wir empfehlen Ihnen, gebrauchte und nicht mehr benötigtes Equipment fachgerecht zu recyceln. Nützliche Informationen hierzu erhalten Sie bei Ihrem Fachhändler, Ihrem iiyama Service-Center und im Internet unter: <https://iiyama.com>

- Änderungsrechte vorbehalten.
- Alle verwendeten Handelsnamen und -marken sind Eigentum der jeweiligen Besitzer.
- Eprel-Registrierungsnummer :

GB2470HSU-B6 : 1956447 GB2470HSU-W6 : 1956472 G2470HSU-B6 : 1956491 G2470HS-B1 : 2009355
GB2770HSU-B6 : 1957175 GB2770HSU-W6 : 1957208 G2770HSU-B6 : 1957183 G2770HS-B1 : 2010228
GB2770QSU-B6 : 1946195 GB2770QSU-W6 : 1946249 G2770QSU-B6 : 1946260

INHALTSÜBERSICHT

FÜR IHRE SICHERHEIT	1
SICHERHEITSHINWEISE	1
BESONDERE HINWEISE ZU LCD-MONITOREN	3
KUNDENDIENST	3
REINIGUNGSHINWEISE	4
VOR DER BEDIENUNG DES MONITORS	5
LEISTUNGSMERKMALE	5
PACKUNGSINHALT	5
VERWENDUNG VON ARM ODER STÄNDER	6
INSTALLATION DES STÄNDER :	
G-MASTER GB2470HSU / G-MASTER GB2770HSU /	
G-MASTER GB2770QSU	8
INSTALLATION DES STÄNDER :	
G-MASTER G2470HSU / G-MASTER G2470HS /	
G-MASTER G2770HSU / G-MASTER G2770HS /	
G-MASTER G2770QSU	9
FUNKTIONSELEMENTE UND ANSCHLÜSSE :	
G-MASTER GB2470HSU / G-MASTER GB2770HSU /	
G-MASTER GB2770QSU	11
FUNKTIONSELEMENTE UND ANSCHLÜSSE :	
G-MASTER G2470HSU / G-MASTER G2470HS /	
G-MASTER G2770HSU / G-MASTER G2770HS /	
G-MASTER G2770QSU	12
MONITOR ANSCHLIESSEN :	
G-MASTER GB2470HSU / G-MASTER GB2770HSU /	
G-MASTER GB2770QSU	13
MONITOR ANSCHLIESSEN :	
G-MASTER G2470HSU / G-MASTER G2470HS /	
G-MASTER G2770HSU / G-MASTER G2770HS /	
G-MASTER G2770QSU	14
COMPUTER-EINSTELLUNG	15
AUSRICHTUNG DER HÖHE UND	
DES BETRACHTUNGSWINKELS :	
G-MASTER GB2470HSU / G-MASTER GB2770HSU /	
G-MASTER GB2770QSU	15
ANSICHTWINKEL EINSTELLEN :	
G-MASTER G2470HSU / G-MASTER G2470HS /	
G-MASTER G2770HSU / G-MASTER G2770HS /	
G-MASTER G2770QSU	16
MONITOR BEDIENEN	17

MENÜINHALT EINSTELLEN	18
STANDBY FUNKTION	30
FEHLERSUCHE.....	31
INFORMATIONEN ZUM RECYCLING.....	32
ANHANG	33
TECHNISCHE DATEN : G-MASTER GB2470HSU-B6 / W6	33
TECHNISCHE DATEN : G-MASTER G2470HSU-B6 / G2470HS-B1 ..	34
TECHNISCHE DATEN : G-MASTER GB2770HSU-B6 / W6	35
TECHNISCHE DATEN : G-MASTER G2770HSU-B6 / G2770HS-B1 ..	36
TECHNISCHE DATEN : G-MASTER GB2770QSU-B6 / W6	37
TECHNISCHE DATEN : G-MASTER G2770QSU-B6.....	38
ABMESSUNGEN : G-MASTER GB2470HSU.....	39
ABMESSUNGEN : G-MASTER G2470HSU / G2470HS	39
ABMESSUNGEN : G-MASTER GB2770HSU.....	40
ABMESSUNGEN : G-MASTER G2770HSU / G2770HS	40
ABMESSUNGEN : G-MASTER GB2770QSU	41
ABMESSUNGEN : G-MASTER G2770QSU	41
KONFORMES TIMING.....	42

FÜR IHRE SICHERHEIT

SICHERHEITSHINWEISE

ACHTUNG

BEI GEFAHR ABSCHALTEN

Sollten Sie irgendwelche unnormale Erscheinungen wie Rauch, Geräusche oder Gerüche bemerken, schalten Sie sofort den Monitor aus und trennen Sie den Netzstecker vom Gerät. Benachrichtigen Sie dann bitte Ihren Fachhändler oder das iiyama Service-Mitte. Fortgesetzter Betrieb kann gefährlich sein und zu einem Brand oder zu Stromschlägen führen.

GEHÄUSE NIEMALS ÖFFNEN

Im Innern des Gerätes sind spannungsführende Teile frei zugänglich. Bei Entfernung des Gehäuses setzen Sie sich der Gefahr aus, einen Brand auszulösen oder einen Stromschlag zu erleiden.

KEINE FREMDGEGENSTÄNDE IN DAS GERÄT STECKEN

Bitte führen Sie keine festen Gegenstände oder flüssigen Materialien in den Monitor ein. Im Falle eines Unfalls schalten Sie bitte Ihren Monitor sofort ab und trennen Sie den Netzstecker vom Gerät. Benachrichtigen Sie dann bitte Ihren Fachhändler oder das iiyama Service-Mitte. Sollte sich ein Gegenstand im Innern des Monitors befinden, kann das zu einem Brand, Kurzschlüssen oder anderen Beschädigungen führen.

STELLEN SIE DEN MONITOR AUF EINE SICHERE UND STABILE UNTERLAGE

Sollten Sie den Monitor fallen lassen, besteht Verletzungsgefahr.

BENUTZEN SIE DEN MONITOR NICHT IN DER NÄHE VON WASSER

Benutzen Sie den Monitor nicht an einer spritzwassergefährdeten Stelle. Sollte Wasser in den Monitor gelangen, kann dies zu Brandgefahr oder Stromschlägen führen.

BEACHTEN SIE DIE RICHTIGE BETRIEBSSPANNUNG

Achten Sie auf die Einhaltung der spezifizierten Spannungswerte. Die Benutzung einer falschen Stromspannung kann zu Fehlfunktionen, Brandgefahr oder Stromschlägen führen.

KABEL SCHÜTZEN

Schützen Sie Ihre Kabel vor mechanischer Belastung (Quetschung, Zug). Beschädigte Kabel führen zu Brandgefahr oder Kurzschlüssen.

WIDRIGE WETTERBEDINGUNGEN

Es empfiehlt sich, den Monitor nicht während heftiger Gewitter zu benutzen, da es durch Spannungsschwankungen zu Fehlfunktionen kommen kann. Um Stromschläge zu vermeiden, ist es ratsam, während solch widriger Witterungsbedingungen das Stromkabel nicht zu berühren.

VORSICHT

UMGEBUNGSBEDINGUNGEN

Installieren Sie den Monitor nicht in Umgebungsbedingungen, wo es rapide Temperaturschwankungen, hohe Luftfeuchtigkeit oder stark staubige Luft gibt, da es sonst zu Brandgefahr, Kurzschlüssen oder anderen Beschädigungen kommen kann. Vermeiden Sie es ebenfalls, den Monitor so aufzustellen, dass er direkter Sonneneinstrahlung oder einer anderen Lichtquelle ausgesetzt wird.

STELLEN SIE DEN MONITOR NICHT AUF EINE WACKLIGE UNTERLAGE

Der Monitor könnte herunterfallen und jemanden verletzen. Bitte legen Sie ebenfalls keine schweren Gegenstände auf den Monitor und achten Sie darauf, dass die Kabel so verlegt sind, dass niemand darüber stolpern kann und sich dabei verletzt.

VORSICHT

BELÜFTUNG SICHERSTELLEN

Die Lüftungsschlitze sollen für ausreichende Belüftung sorgen. Achten Sie darauf, dass Sie die Belüftungsschlitze des Monitors nicht verdecken, da ansonsten Brandgefahr besteht. Um ausreichende Belüftung zu gewährleisten, lassen Sie bitte mindestens 10cm Platz zwischen Monitor und Wand. Beim Entfernen des Standfußes können die Lüftungsschlitze auf der Rückseite des Monitors blockiert werden. Dies kann den Monitor überhitzen und Feuer oder Schäden verursachen. Achten Sie beim Abnehmen des Standfußes auf ausreichende Belüftung. Die Aufstellung des Monitors auf dem Rücken, seitlich oder auf dem Kopf liegend kann zu Beschädigungen führen. Achten Sie darauf, dass Sie den Monitor auf eine feste Unterlage stellen.

ENTFERNEN SIE DIE KABEL, BEVOR SIE DEN MONITOR TRANSPORTIEREN

Wenn Sie den Monitor bewegen, müssen Sie vorher den Monitor ausschalten, den Netzstecker ziehen und darauf achten, dass das Signalkabel abgezogen ist. Wenn Sie die Kabel nicht entfernen, könnte dies zu Brandgefahr oder Kurzschlüssen führen.

NETZSTECKER ZIEHEN

Stellen Sie den Monitor über längere Zeit nicht benutzen, raten wir das Gerät vom Stromnetz zu trennen, um Unfallgefahren zu vermeiden.

AUS- UND EINSTECKEN

Nehmen Sie beim Aus- und Einstecken des Netzteiles oder der Kabel immer den Stecker in die Hand. Ziehen Sie niemals an der Leitung, sondern immer am Stecker, ansonsten könnte dies zu Brandgefahr oder Stromschlägen führen.

BERÜHREN SIE DEN STECKER NICHT MIT FEUCHTEN HÄNDEN

Ausstecken des Monitors mit nassen Händen kann zu einem Stromschlag führen.

WENN SIE DEN MONITOR AUF IHREN COMPUTER STELLEN MÖCHTEN

vergewissern Sie sich, dass Ihr Computer stabil genug ist um das Gewicht des Monitors zu tragen, ansonsten könnte dies zu Beschädigungen an Ihrem Computer führen.

CHTUNG: VERLETZUNGSGEFAHR FÜR FINGER UND HÄNDE

- Achten Sie beim Ändern der Höhe und des Winkels darauf, sich nicht die Finger einzuklemmen.
- Vorsicht: Achten sie beim Ändern der Höhe und des Winkels auf ihre Finger. (Nur bei höhenverstellbaren Monitore)

HINWEIS ZU 24/7 BETRIEB

Dieses Produkt ist nicht speziell für ein Einsatz im 24h/7Tage Betrieb entwickelt worden.

BEMERKUNG SPEZIELL FÜR DIE SCHREIBTISCH-NUTZUNG

Dieses Produkt ist für die Verwendung auf dem Schreibtisch konzipiert, nicht für Digital Signage (elektronische Anzeigetafel) Anwendungen wie Deckenaufhängung oder Wandmontage.

NEIGEN SIE DEN MONITOR NICHT ZU WEIT NACH UNTEN

Um mögliche Bildschirmschäden, wie beispielsweise ein Ablösen des LCD-Panels von der Blende zu vermeiden, achten Sie darauf, dass der Monitor nicht über den einstellbaren Bereich hinaus nach unten geneigt wird.

VERWENDEN SIE KEINEN ALKOHOL ODER DESINFEKTIONSMITTEL AUF DEM MONITOR

Sprühen Sie Alkohol oder Desinfektionsmittel nicht direkt auf den Monitor und verwenden Sie diese nicht in der Nähe des Monitors. Wischen Sie den Monitor auch nicht mit einem Tuch oder Laken ab, das Alkohol oder Desinfektionsmittel enthält. Dies kann zu Verfärbungen, Beschädigungen oder Rissen am Gehäuse, zu Schäden an der Oberflächenbehandlung des LCD-Bildschirms und zur Beschädigung von Komponenten führen.

SONSTIGES

ERGONOMISCHE HINWEISE

Um eine Ermüdung der Augen auszuschließen, sollten Sie den Monitor nicht vor einem grellen Hintergrund oder in einem dunklen Raum benutzen. Um optimalen Sehkomfort zu gewährleisten, sollte die Oberkante des Monitors knapp unterhalb Ihrer Augenhöhe liegen und der Abstand zwischen Augen und Monitor 40-60 cm betragen. Wenn Sie den Monitor länger benutzen, sollten Sie mindestens 10 Minuten pro Stunde nicht in den Monitor schauen, um eine Überanstrengung der Augen zu vermeiden.

BESONDERE HINWEISE ZU LCD-MONITOREN

Die folgenden Symptome stellen keine Störung dar, sondern sind normal:

HINWEIS

- Wenn Sie das erste Mal Ihren LCD-Monitor anschalten, kann es bedingt durch Ihren Computer eintreten, dass das wiedergegebene Bild nicht in richtiger Grösse auf dem Monitor dargestellt wird. In diesem Fall stellen Sie bitte die Bildgrösse richtig ein.
- Leicht ungleiche Helligkeit je nach verwendetem Desktop-Layout.
- Sollten Sie nachdem Sie ein Bild über Stunden unverändert angezeigt haben, auf ein neues Bild wechseln, kommt es bauartbedingt zu einem sogenannten Geisterbild. Dieses Geisterbild verschwindet nach einiger Zeit von selbst oder Sie schalten das Gerät für einen längeren Zeitraum aus.

KUNDENDIENST

HINWEIS

- Sollten Sie den Monitor für eine Service-Reparatur versenden müssen und Sie verfügen nicht mehr über die Originalverpackung, so wenden Sie sich bitte an Ihren Fachhändler, der Ihnen bei der Beschaffung einer Ersatz-Verpackung behilflich sein wird.

REINIGUNGSHINWEISE

ACHTUNG

- Ziehen Sie aus Sicherheitsgründen immer den Netzstecker, bevor Sie den Monitor reinigen.
- Sollten während der Reinigung flüssige oder feste Materialien in den Monitor gelangt sein, schalten Sie bitte Ihren Monitor sofort ab und ziehen Sie den Netzstecker ab. Benachrichtigen Sie dann bitte Ihren Fachhändler.

VORSICHT

- Sprühen Sie Alkohol oder Desinfektionsmittel nicht direkt auf den Monitor und verwenden Sie diese nicht in der Nähe des Monitors. Wischen Sie den Monitor auch nicht mit einem Tuch oder Laken ab, das Alkohol oder Desinfektionsmittel enthält. Dies kann zu Verfärbungen, Beschädigungen oder Rissen am Gehäuse, zu Schäden an der Oberflächenbehandlung des LCD-Bildschirms und zur Beschädigung von Komponenten führen.
- Um mögliche Schäden am Monitor (LCD-Bildschirm / Gehäuse / Anschlussklemmen) oder Zubehör zu vermeiden, verwenden Sie niemals die folgenden starken Lösungsmittel oder Reinigungstücher. Dies kann zu Verfärbungen, Beschädigungen oder Rissen am Gehäuse, zu Schäden an der Oberflächenbehandlung des LCD-Bildschirms und zur Beschädigung von Komponenten führen.

Benzin	Hypochlorige Säure
Verdünner	Saure oder alkalische Lösungsmittel
Alkohol	Wachs
Bleichmittel	Schleifmittel
Peroxid	Bürogerätereiniger
Aceton	Glasreiniger
Methylenchlorid	Seidenpapier
Toluol	Feuchttücher
Ammoniak	Chemietücher
Natriumhypochloritlösung (Chlorbleiche)	Putzpapier

usw.

HINWEIS

- Die Bildschirmoberfläche nicht mit einem rauen Gegenstand reinigen.
- Lassen Sie den LCD-Bildschirm nicht nass. Wenn Wassertropfen oder Ähnliches darauf gelangen, wischen Sie diese sofort mit einem trockenen, weichen Tuch ab. Andernfalls kann es zu Verfärbungen oder Flecken auf dem LCD-Bildschirm kommen. Darüber hinaus kann Feuchtigkeit in das Innere des Monitors gelangen und diesen beschädigen.
- Längerer Kontakt des Gehäuses mit Gummi- oder Kunststoffprodukten kann das Finish angreifen.

Regelmäßige Pflege

Wischen Sie das Gehäuse vorsichtig mit einem weichen, trockenen Tuch ab. Wenn Ihr Monitor besonders schmutzig ist, tränken Sie ein Tuch mit Wasser und einem milden Reinigungsmittel, wringen Sie es gründlich aus und wischen Sie es anschließend sauber. Wischen Sie es sofort mit einem weichen, trockenen Tuch ab.

Alkoholdesinfektion

Eine Alkoholdesinfektion kann zu Verfärbungen, Beschädigungen oder Rissen am Gehäuse, zu Schäden an der Oberflächenbehandlung des LCD-Bildschirms und zur Beschädigung von Komponenten führen. Stattdessen empfehlen wir, Ihre Hände vor und nach der Verwendung abseits des Monitors zu desinfizieren.

Wenn Sie den Monitor unbedingt mit Alkohol desinfizieren müssen, beachten Sie bitte die oben genannten Warnungen und Vorsichtsmaßnahmen. Vermeiden Sie außerdem eine häufige Desinfektion mit Alkohol.

VOR DER BEDIENUNG DES MONITORS

LEISTUNGSMERKMALE

- ◆ Unterstützt Auflösungen von bis zu 1920 × 1080 :
G-MASTER GB2470HSU / G-MASTER G2470HSU / G-MASTER G2470HS
G-MASTER GB2770HSU / G-MASTER G2770HSU / G-MASTER G2770HS
- ◆ Unterstützt Auflösungen von bis zu 2560 × 1440 :
G-MASTER GB2770QSU / G-MASTER G2770QSU
- ◆ Hoher Kontrast 1000:1 (Typisch), Erweiterter Kontrast Funktion ist verfügbar, Helligkeit 300cd/m² (Typisch) :
G-MASTER GB2470HSU / G-MASTER G2470HSU / G-MASTER G2470HS
G-MASTER GB2770HSU / G-MASTER G2770HSU / G-MASTER G2770HS
- ◆ Hoher Kontrast 1200:1 (Typisch), Erweiterter Kontrast Funktion ist verfügbar, Helligkeit 400cd/m² (Typisch) : G-MASTER GB2770QSU / G-MASTER G2770QSU
- ◆ Reaktionszeit für bewegte Bilder 0,2ms
- ◆ Unterstützt AMD FreeSync™ : G-MASTER GB2770QSU / G-MASTER G2770QSU
- ◆ Flicker-Free
- ◆ Eyesafe® Certified
- ◆ Digitale Weichzeichnung von Schrift
- ◆ Zwei 2W-Stereo-Lautsprecher
- ◆ Standby Funktion
- ◆ Konform mit VESA-Montage-Standard (100mm×100mm)
- ◆ Aufnahmevorrichtung für Diebstahlsicherung

PACKUNGSGEHALT

Ihr iiyama TFT-Monitor-Paket enthält das folgende Zubehör. Überprüfen Sie bitte den Lieferumfang des Pakets auf Vollständigkeit. Wenn eine Komponente fehlt oder beschädigt ist, setzen Sie sich bitte mit Ihrem zuständigen iiyama-Händler oder iiyama-Büro vor Ort in Verbindung.

- | | | |
|---------------------------------|---|------------------------|
| ■ Netzkabel* ¹ | ■ HDMI Kabel | ■ DisplayPort Kabel |
| ■ USB Kabel* ⁴ | ■ Ständerbasis mit einer Schraube* ² | ■ Ständerhals |
| ■ Schraubendreher* ² | ■ Ständerbasis* ³ | ■ Sicherheits-Handbuch |
| ■ Leitfaden zur Inbetriebnahme | | |

ACHTUNG

*¹ Wenn Sie ein Netzkabel verwenden, das nicht von iiyama bereitgestellt wird, haben Sie kein Anrecht auf jegliche durch Garantien abgedeckte Schadensersatzansprüche, falls es zu Problemen oder Schäden kommen sollte.

Zum Netzanschluss dieses Gerätes ist eine geprüfte Leitung zu verwenden. Es ist eine Leitung vom Typ: H05VVf, 3G, 0,75mm² oder besser einzusetzen.

*² Zubehör für G-MASTER GB2470HSU / G-MASTER GB2770HSU / G-MASTER GB2770QSU

*³ Zubehör für G-MASTER G2470HSU / G-MASTER G2470HS / G-MASTER G2770HSU / G-MASTER G2770HS / G-MASTER G2770QSU

*⁴ Zubehör für G-MASTER GB2470HSU / G-MASTER GB2770HSU / G-MASTER GB2770QSU / G-MASTER G2470HSU / G-MASTER G2770HSU / G-MASTER G2770QSU

VERWENDUNG VON ARM ODER STÄNDER

VORSICHT

- Dieses Produkt ist für die Verwendung auf dem Schreibtisch konzipiert, nicht für Digital Signage (elektronische Anzeigetafel) Anwendungen wie Deckenaufhängung oder Wandmontage.
- Stellen Sie vor dem Einbau sicher, dass der Monitorarm oder der Monitorarm-Ständer stark genug ist, damit er das erforderliche Gewicht des Monitors und der Halterung aufnehmen kann.
- Der Monitorwinkel muss innerhalb von 23° nach oben und 5° nach unten liegen. Dieses Produkt kann nicht außerhalb dieses Bereichs nach oben oder unten verwendet werden.
- Wenn der Monitor in einem Winkel von mehr als 5° nach unten verwendet (installiert) wird, kann sich das LCD von der Blende lösen und herunterfallen, was zu Schäden führt. Darüber hinaus werden solche Fälle nicht durch Support oder Garantie abgedeckt.

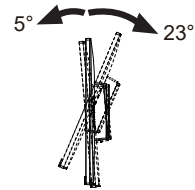

[MONITORARM ODER MONITORARM-STÄNDER]

VORSICHT

Berücksichtigen Sie die Dicke der Halterung. Ziehen Sie die M4 Schrauben (4 Stück), deren die "L" Länge 7mm lang ist, um den Monitor an die Halterung zu befestigen. Eine Montage mit längeren Schrauben kann zu Stromschlägen oder Schäden am Monitor führen, da diese mit elektrischen Teilen im Monitor in Berührung kommen können.

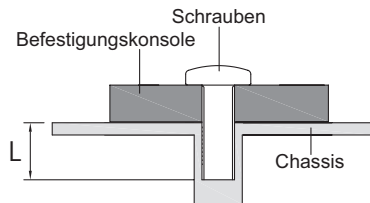

[QUERFORMAT : PORTRAIT MODE]

● G-MASTER GB2470HSU / G-MASTER GB2770HSU / G-MASTER GB2770QSU

Das LCD ist für einen Betrieb im Quer- und Hoch-Format ausgelegt.

Um den Bildschirminhalt zu drehen wird eine Grafikkarte benötigt die den Portrait Modus unterstützt.

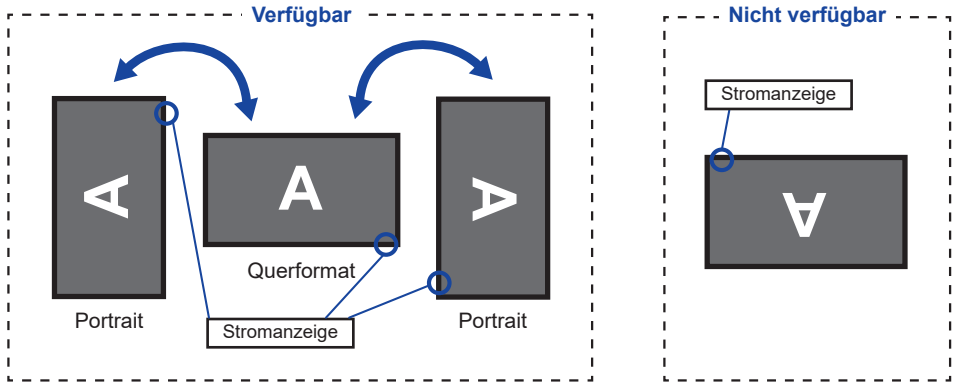

DEUTSCH

Mit Ständer:

- HINWEIS**
- Stellen sie den LCD-Bildschirm vor der panel-drehung auf die maximale Höhe ein.
 - Wenn Sie versuchen, das Panel gewaltsam zu drehen, ohne die Ständerhöhe anzupassen, kann die Panel oder der Ständer beschädigt werden.

● G-MASTER G2470HSU / G-MASTER G2470HS / G-MASTER G2770HSU / G-MASTER G2770HS / G-MASTER G2770QSU

Das LCD ist für einen Betrieb im Querformat ausgelegt.

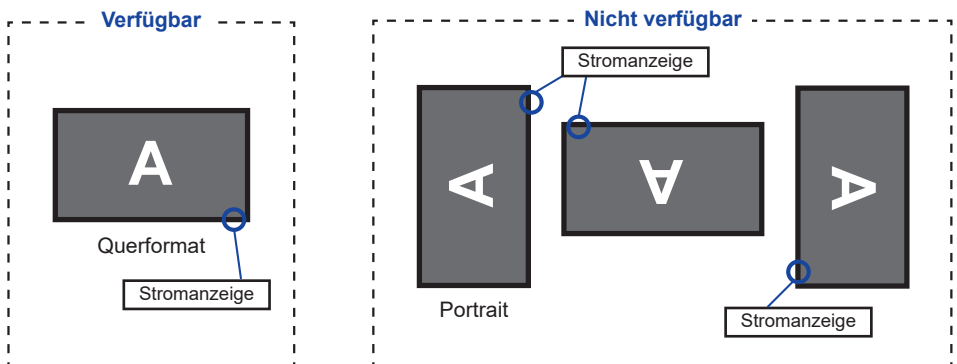

INSTALLATION DES STÄNDER : G-MASTER GB2470HSU / G-MASTER GB2770HSU / G-MASTER GB2770QSU

ACHTUNG

- Stellen Sie den Monitor auf eine stabile Fläche. Wenn der Monitor herunterfällt, kann es zu Verletzungen oder Beschädigungen kommen.
- Setzen Sie den Monitor keinen starken Stößen aus. Er könnte dadurch beschädigt werden.
- Trennen Sie den Monitor von der Netzquelle ab bevor sie den Fuß de-/ installieren, um das Risiko von Stromschlag oder Beschädigung zu vermeiden.

<Installation>

- ① Legen Sie ein weiches Tuch auf den Tisch, um den Monitor nicht zu verkratzen. Legen Sie den Monitor flach mit dem Display nach unten zeigend auf den Tisch.
- ② Installieren Sie den Standhals am Monitor und ziehen Sie dann die Rändelschraube fest mit dem mitgelieferten Schraubendreher es zu sichern.

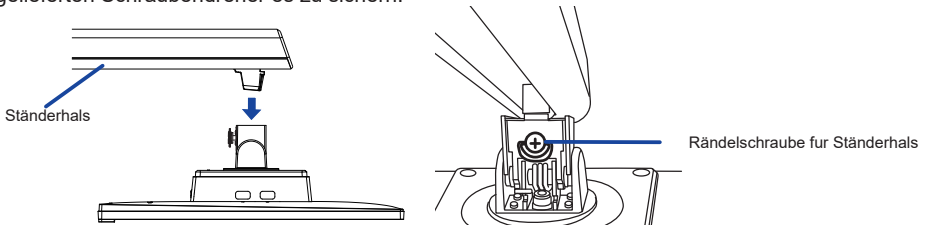

- ③ Installieren Sie die Ständerbasis am Standhals und ziehen Sie dann die Rändelschraube fest mit dem mitgelieferten Schraubendreher es zu sichern.

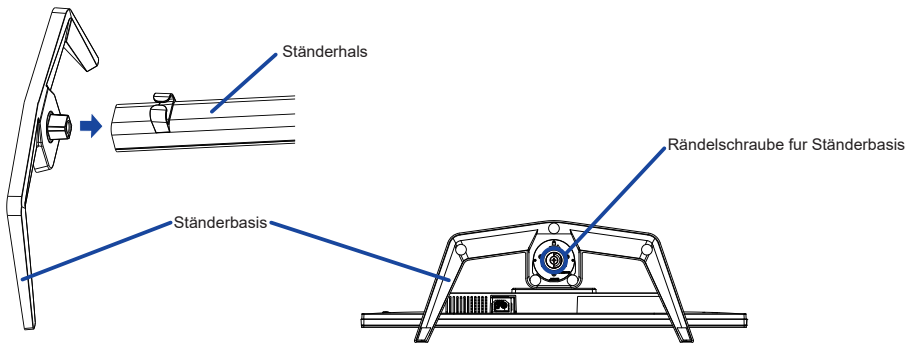

<Untersicht>

<Entfernen>

- ① Legen Sie ein weiches Tuch auf den Tisch, um den Monitor nicht zu verkratzen. Legen Sie den Monitor flach mit dem Display nach unten zeigend auf den Tisch.
- ② Lösen Sie die Rändelschraube mit dem mitgelieferten Schraubendreher um die Ständerbasis vom Standhals zu entfernen.
- ③ Lösen Sie die Rändelschraube mit dem mitgelieferten Schraubendreher um die Standhals vom Monitor zu entfernen.

INSTALLATION DES STÄNDER : G-MASTER G2470HSU / G-MASTER G2470HS / G-MASTER G2770HSU / G-MASTER G2770HS / G-MASTER G2770QSU

ACHTUNG

- Stellen Sie den Monitor auf eine stabile Fläche. Wenn der Monitor herunterfällt, kann es zu Verletzungen oder Beschädigungen kommen.
- Setzen Sie den Monitor keinen starken Stößen aus. Er könnte dadurch beschädigt werden.
- Trennen Sie den Monitor von der Netzquelle ab bevor sie den Fuß de-/ installieren, um das Risiko von Stromschlag oder Beschädigung zu vermeiden.

<Installation>

- ① Verbinden Sie den Ständerhals und die Ständerbasis.

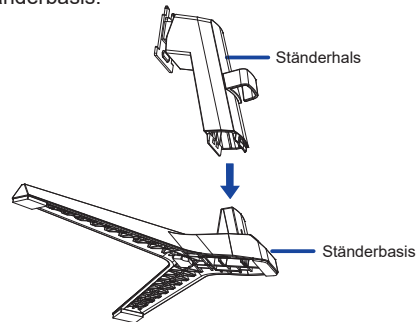

- ② Legen Sie ein weiches Tuch auf den Tisch, um den Monitor nicht zu verkratzen. Legen Sie den Monitor flach mit dem Display nach unten zeigend auf den Tisch.
- ③ Halten Sie den Monitor und führen sie den Ständer in die Halterung bis er einrastet.

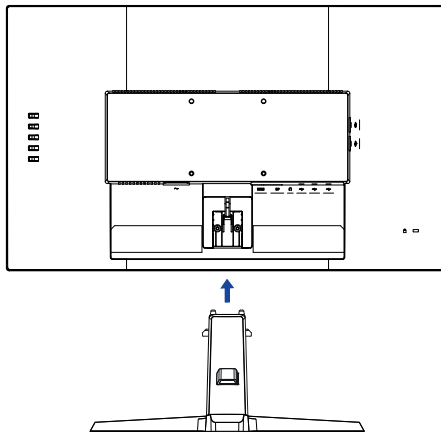

<Entfernen>

- ① Legen Sie ein weiches Tuch auf den Tisch, um den Monitor nicht zu verkratzen. Legen Sie den Monitor flach mit dem Display nach unten zeigend auf den Tisch.
- ② Drücken Sie die Haken nach innen und ziehen sie die Ständerbasis vom Ständerhals ab.
- ③ Drücken Sie die Entriegelungstaste des Ständerhals um diesen zu entfernen.

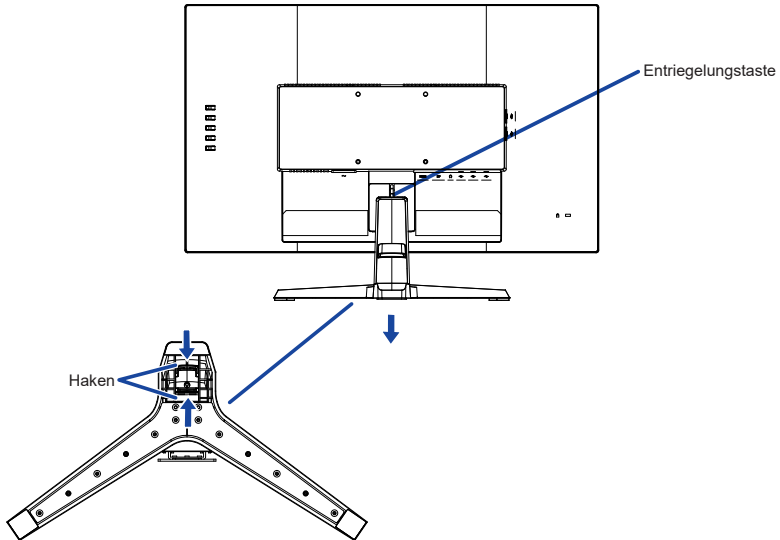

FUNKTIONSELEMENTE UND ANSCHLÜSSE : G-MASTER GB2470HSU / G-MASTER GB2770HSU / G-MASTER GB2770QSU

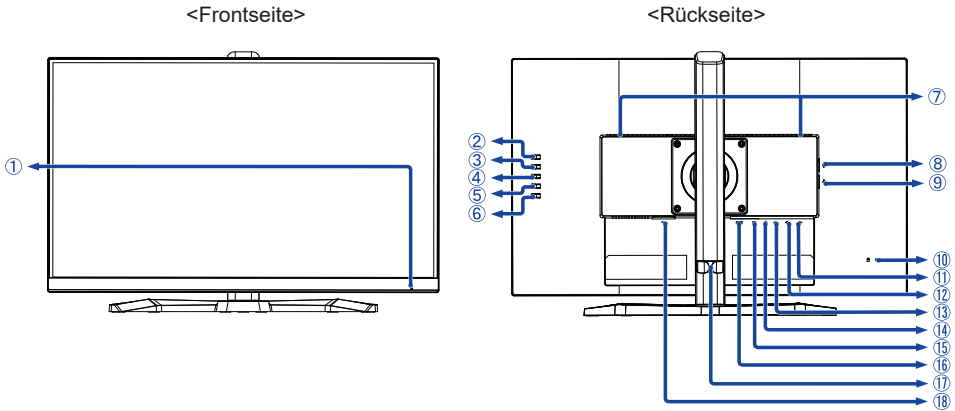

DEUTSCH

① Stromanzeige

HINWEIS Blau: Normale Betrieb
Orange: Standby Modus

② Signal Eingangswahl / Beenden-Taste (INPUT) *

③ + / Volumen -Taste (+) *

④ - / i-Style Color -Taste (-) *

⑤ Menü-Taste (MENU)

⑥ Ein / Aus -Schalter (⏻)

⑦ Lautsprecher

⑧ USB-DOWN Anschluss (⚡ USB3.2 Gen 1: 5Gbps, 5V, 900mA)

⑨ USB-DOWN Anschluss (⚡ USB3.2 Gen 1: 5Gbps, 5V, 900mA)

⑩ Schlüsselloch für Sicherheitsschloss

HINWEIS Sie können ein Sicherheitsschloss und -kabel anbringen, um zu verhindern, dass der Monitor ohne Erlaubnis entfernt wird.

⑪ USB-DOWN Anschluss (⚡ USB3.2 Gen 1: 5Gbps, 5V, 900mA)

⑫ USB-DOWN Anschluss (⚡ USB3.2 Gen 1: 5Gbps, 5V, 900mA)

⑬ USB-UP Anschluss (⚡)

⑭ Kopfhöreranschluss (🎧)

⑮ DisplayPort Anschluss (DP)

⑯ HDMI Anschluss (HDMI)

⑰ Kabelhalter

⑱ AC-Anschluss (~ : Wechselstrom)

* Sie können das Menü überspringen und direkt eine Einstellung anzeigen und verändern.

FUNKTIONSELEMENTE UND ANSCHLÜSSE : G-MASTER G2470HSU / G-MASTER G2470HS / G-MASTER G2770HSU / G-MASTER G2770HS / G-MASTER G2770QSU

DEUTSCH

<Frontseite>

<Rückseite>

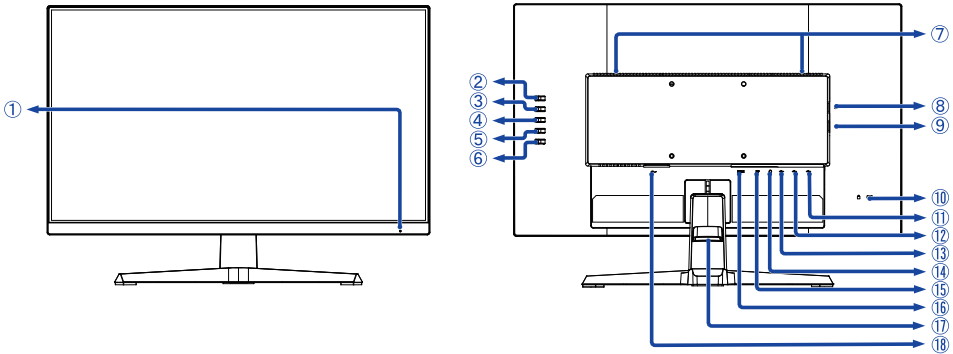

① Stromanzeige

HINWEIS Blau: Normale Betrieb
Orange: Standby Modus

② Signal Eingangswahl / Beenden-Taste (INPUT) *

③ + / Volumen -Taste (+) *

④ – / i-Style Color -Taste (–) *

⑤ Menü-Taste (MENU)

⑥ Ein / Aus -Schalter (⏻)

⑦ Lautsprecher

⑧ USB-DOWN Anschluss (⚡ USB3.2 Gen 1: 5Gbps, 5V, 900mA)

⑨ USB-DOWN Anschluss (⚡ USB3.2 Gen 1: 5Gbps, 5V, 900mA)

⑩ Schlüsselloch für Sicherheitsschloss

HINWEIS Sie können ein Sicherheitsschloss und -kabel anbringen, um zu verhindern, dass der Monitor ohne Erlaubnis entfernt wird.

⑪ USB-DOWN Anschluss (⚡ USB3.2 Gen 1: 5Gbps, 5V, 900mA)

⑫ USB-DOWN Anschluss (⚡ USB3.2 Gen 1: 5Gbps, 5V, 900mA)

⑬ USB-UP Anschluss (⚡)

⑭ Kopfhöreranschluss (🎧)

⑮ DisplayPort Anschluss (DP)

⑯ HDMI Anschluss (HDMI)

⑰ Kabelhalter

⑱ AC-Anschluss (~ : Wechselstrom)

* Sie können das Menü überspringen und direkt eine Einstellung anzeigen und verändern.

MONITOR ANSCHLIESSEN : G-MASTER GB2470HSU / G-MASTER GB2770HSU / G-MASTER GB2770QSU

- ① Schalten Sie Ihren Monitor sowie Computer ein.
- ② Schließen Sie den Computer mit dem Signalkabel an den Monitor an.
- ③ Benutzen sie das USB Kabel um den Monitor mit dem Computer zu verbinden.
- ④ Schließen Sie das Netzkabel erst an den Monitor und dann an das Netzteil an.
- ⑤ Schalten Sie Ihren Monitor sowie Computer ein.

HINWEIS

- Bitte bestätigen Sie, dass das Verteilungssystem in der Gebäudeinstallation den Trennschalter mit 120/240V, 20A (maximal) vorsieht.
- Die Signalkabel, die zum Anschließen des Computers und des Monitors verwendet werden, können sich je nach benutztem Computer unterscheiden. Bei einer falschen Verbindung kann es zu schwerwiegenden Schäden am Monitor und Computer kommen. Das mit dem Monitor gelieferte Kabel eignet sich für einen standardmäßigen Anschluss. Falls ein besonderes Kabel erforderlich ist, wenden Sie sich bitte umgehend an Ihren iiyama-Händler vor Ort oder eine regionale iiyama-Vertretung.
- Geräte der Schutzklasse I des Typs A müssen mit Schutzerde verbunden sein.
- Die Netzanschlusssteckdose sollte nahe am Gerät angebracht und leicht zugänglich sein.
- Übermäßiger Schalldruck von Ohr-/Kopfhörern kann einen Hörschaden/Hörverlust bewirken.

[Beispiel für Verbindung]

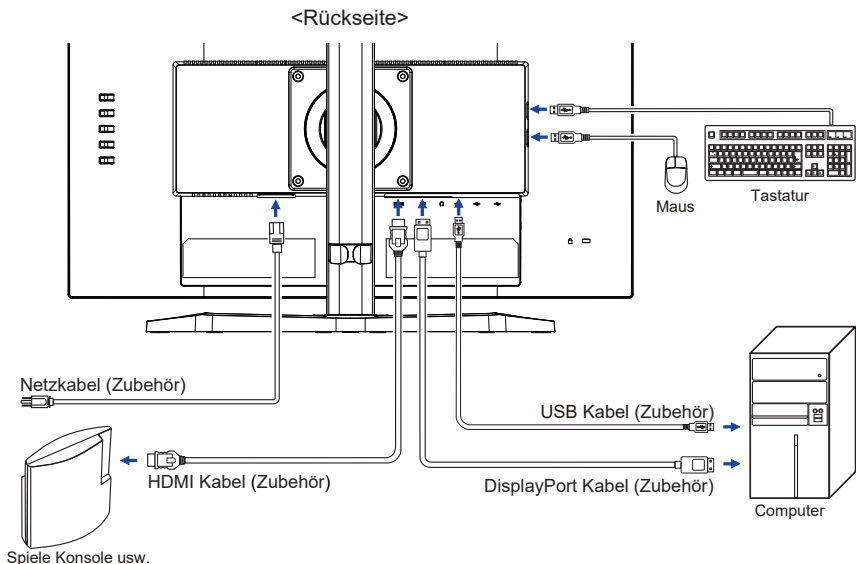

[Sammeln Sie Kabel]

Führen Sie die Kabel durch den Kabelhalter, um sie zu bündeln.

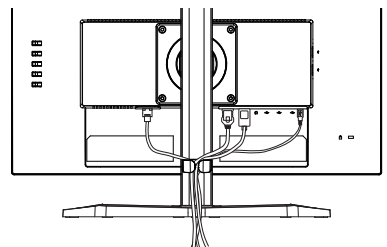

MONITOR ANSCHLIESSEN : G-MASTER G2470HSU / G-MASTER G2470HS / G-MASTER G2770HSU / G-MASTER G2770HS / G-MASTER G2770QSU

- ① Schalten Sie Ihren Monitor sowie Computer ein.
- ② Schließen Sie den Computer mit dem Signalkabel an den Monitor an.
- ③ Benutzen sie das USB Kabel um den Monitor mit dem Computer zu verbinden.
- ④ Schließen Sie das Netzkabel erst an den Monitor und dann an das Netzteil an.
- ⑤ Schalten Sie Ihren Monitor sowie Computer ein.

HINWEIS

- Bitte bestätigen Sie, dass das Verteilungssystem in der Gebäudeinstallation den Trennschalter mit 120/240V, 20A (maximal) vorsieht.
- Die Signalkabel, die zum Anschließen des Computers und des Monitors verwendet werden, können sich je nach benutztem Computer unterscheiden. Bei einer falschen Verbindung kann es zu schwerwiegenden Schäden am Monitor und Computer kommen. Das mit dem Monitor gelieferte Kabel eignet sich für einen standardmäßigen Anschluss. Falls ein besonderes Kabel erforderlich ist, wenden Sie sich bitte umgehend an Ihren iiyama-Händler vor Ort oder eine regionale iiyama-Vertretung.
- Geräte der Schutzklasse I des Typs A müssen mit Schutzerde verbunden sein.
- Die Netzanschlusstekdose sollte nahe am Gerät angebracht und leicht zugänglich sein.
- Übermäßiger Schalldruck von Ohr-/Kopfhörern kann einen Hörschaden/Hörverlust bewirken.

[Beispiel für Verbindung]

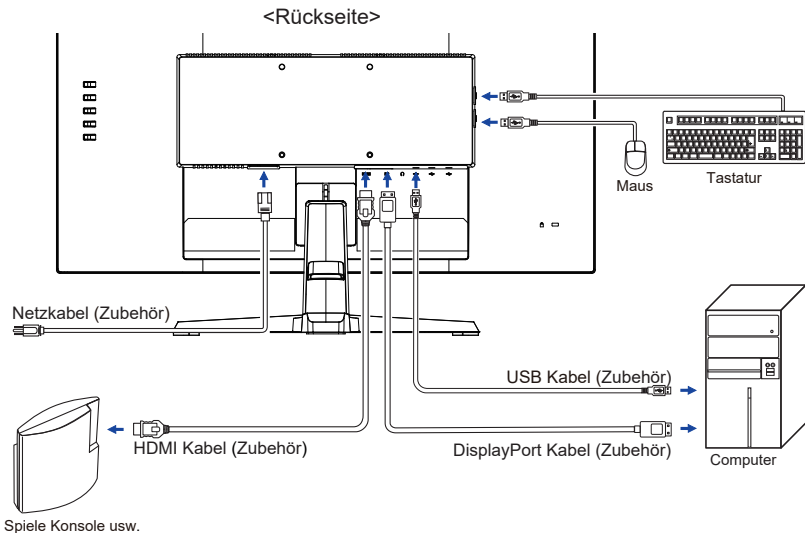

[Sammeln Sie Kabel]

Führen Sie die Kabel durch den Kabelhalter, um sie zu bündeln.

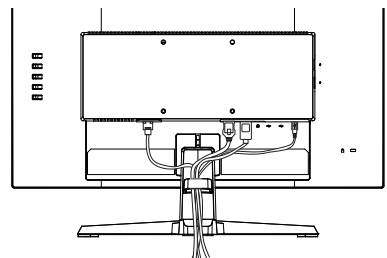

COMPUTER-EINSTELLUNG

■ Signaltiming

Siehe Seite 42, wenn Sie das gewünschte Signaltiming einstellen möchten: KONFORMES TIMING.

AUSTRICHTUNG DER HÖHE UND DES BETRACHTUNGSWINKELS : G-MASTER GB2470HSU / G-MASTER GB2770HSU / G-MASTER GB2770QSU

- Für ein optimales Arbeiten sollten sie direkt von vorne auf den Schirm blicken. Richten sie den Winkel und Höhe des Monitors wunschgemäß aus.
- Halten Sie beim Ändern des Neigungswinkels und Höhe das Panel mit einer Hand fest, um ein Umkippen des LCD-Monitors zu verhindern.
- Sie können nun die Höhe auf bis zu 150mm und den Winkel um bis zu 45° nach rechts und links, drehen sowie um 23° nach hinten kippen und 5° nach vorn kippen.

HINWEIS

- Berühren sie beim Ändern der Höhe bzw. Neigungswinkel nicht den LCD-Schirm. Andernfalls besteht Beschädigungsgefahr.
- Achten Sie beim Ändern der Höhe und des Winkels darauf, sich nicht die Finger einzuklemmen.
- Vorsicht: Achten sie beim Ändern der Höhe und des Winkels auf ihre Finger.

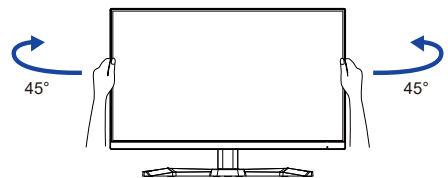
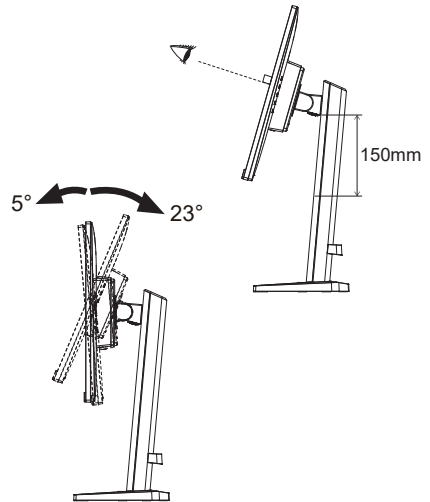
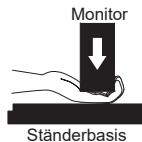

ANSICHTSWINKEL EINSTELLEN : G-MASTER G2470HSU / G-MASTER G2470HS / G-MASTER G2770HSU / G-MASTER G2770HS / G-MASTER G2770QSU

- Für eine optimale Ansicht sollten Sie immer auf die gesamte Fläche des Monitors schauen.
- Halten Sie den Ständer so fest, dass er nicht umkippt, wenn Sie den Winkel des Monitors anpassen.
- Der LCD-Monitor lässt sich um $21,5^\circ$ nach hinten kippen und $3,5^\circ$ nach vorn kippen.
- Damit Sie eine gesunde und entspannte Position einnehmen können, wenn Sie den Monitor bei der Arbeit verwenden, sollte der Ansichtswinkel 10° nicht überschreiten. Stellen Sie den Winkel des Monitors ganz nach Ihren Bedürfnissen ein.

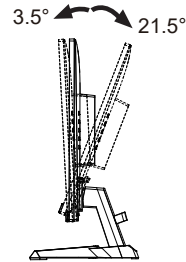
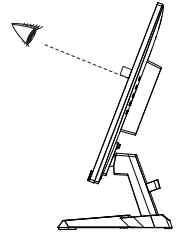

- HINWEIS**
- Berühren Sie nicht die LCD-Oberfläche, wenn Sie den Winkel anpassen. Die LCD-Fläche könnte dabei beschädigt werden oder brechen.
 - Achten Sie darauf, nicht Ihre Finger einzuklemmen, wenn Sie den Winkel einstellen.

MONITOR BEDIENEN

Um das bestmögliche Bild zu bieten, besitzt der iiyama-LCD-Monitor die Voreinstellung KONFORMES TIMING, die auf Seite 42 erläutert wird. Sie können das Bild auch auf folgende Weise einstellen.

- 1 Drücken Sie auf die Taste MENU, um das Bildschirm-Menü (OSD) aufzurufen.



- 2 Verwenden Sie die Tasten + / -, um das Menü auszuwählen, das das Element enthält, das Sie anpassen oder einstellen möchten, und drücken Sie dann die Taste MENU.
- 3 Markieren Sie mit den Tasten + / - das gewünschte Einstell- / Einstellungssymbol und drücken Sie die Taste MENU.
- 4 Verwenden Sie die Tasten + / - erneut, um die entsprechende Einstellung oder Einstellung vorzunehmen, und drücken Sie dann die Taste MENU.
- 5 Drücken Sie die Taste INPUT, um das Menü zu verlassen, und die gerade vorgenommene Anpassung oder Einstellung wird automatisch gespeichert.

Wenn Sie z.B. die vertikale position OSD ändern möchten, wählen Sie das Menüpunkt von Menü Einrichtung und drücken Sie dann auf die Taste MENU. Wählen Sie OSD V. Position mit den Tasten + / -. Nach Drücken der Taste MENU wird eine Einstellskala aktiv.

Verwenden Sie dann die Tasten + / -, um die Einstellungen für die vertikale Position OSD zu ändern. Hierbei sollte die vertikale Position OSD der allgemeinen Anzeige ebenfalls entsprechend angepasst werden.



Drücken Sie die Taste MENU und schließlich die Taste INPUT, um die Bildschirmanzeigegefunktion zu schließen. Alle Änderungen werden im Speicher gespeichert.

HINWEIS

- Wenn das Menü während der Einstellung ausgeblendet wird, liegt das daran, dass die Zeit für die OSD-Einblendzeit verstrichen ist. Sie können die Taste INPUT auch so einstellen, dass Sie mit ihr das Menü auf dem Bildschirm sofort ausblenden können.
- Wenn das Menü automatisch ausgeblendet wird, werden alle vorgenommenen Einstellungen automatisch gespeichert. Während Sie das Menü verwenden, sollte der Monitor nicht ausgeschaltet werden.
- Alle Einstellungen gelten jeweils für alle Signaltimings.

MENÜINHALT EINSTELLEN

DEUTSCH



Bildeinstellung *1 Picture Adjust

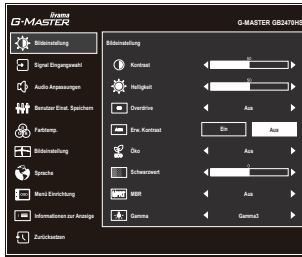

Einstellungselement	Problem / Option	Zu drückende Taste
Kontrast Contrast	Zu matt	<input type="button" value="+"/>
	Zu intensiv	<input type="button" value="-"/>
Helligkeit *2 Brightness	Zu dunkel	<input type="button" value="+"/>
	Zu hell	<input type="button" value="-"/>
Overdrive Overdrive	Aus / 1 / 2 / 3 / 4 / 5 Er verbessert die Graustufe Antwortzeit der LCD Verkleidung. Ein höheres Niveau ergibt ein schnelleres die Anhnortzeit.	<input type="button" value="+"/> <input type="button" value="-"/>
Erw. Kontrast *3 Adv. Contrast	Ein	Kontrast verhältniss erhöhen.
	Aus	Typisches Kontrast verhältniss.
Öko Eco	Aus	Normal
	Mode 1	Geringe Helligkeit.
	Mode 2	Geringe Helligkeit als im Mode 1.
Schwarzwert Black Tuner	Von -5 bis +5	<input type="button" value="+"/> <input type="button" value="-"/>
	Sie können Dunkle Farbtöne einstellen.	
MBR *3,4 MBR	Aus / 1 / 2 / 3 / 4 / 5 / 6 / 7	<input type="button" value="+"/> <input type="button" value="-"/>
	Dadurch wird die Reaktionszeit des LCD-Bildschirms auf bewegte Bilder verbessert.	
Gamma Gamma	Gamma1	
	Gamma2	
	Gamma3	

- *1 Die Verfügbarkeit jedes Element hängt davon ab, welches Element aktiviert ist. Weitere Informationen finden Sie in der Funktion Korrelationsmatrix unten.
- *2 Stellen Sie die Helligkeit neu ein, wenn Sie den Monitor in einem dunklen Raum benutzen und Siedas Gefühl haben das dieser zu hell wirkt.
- *3 Deaktiviert, wenn Adaptive Sync / AMD FreeSync aktiv ist.
- *4 MBR ist nur verfügbar, wenn die Bildwiederholfrequenz 75Hz oder mehr beträgt.

■ Funktion Korrelationsmatrix

Aktiver elemente Ausgewähltes lemente	Bildeinstellung			Bildeinstellung
	Erw. Kontrast	Öko	MBR	i-Style (Standard, Sport Spiel, FPS Spiel Strategie Spiel, Text)
Kontrast	–	✓	✓	–
Helligkeit	–	–	–	–
Overdrive	✓	✓	–	–
Erw. Kontrast	–	–	–	–
Öko	–	–	–	–
Schwarzwert	✓	✓	–	–
MBR	–	–	–	–
Gamma	✓	✓	✓	✓

- ✓ : Verfügbar
- : Nicht verfügbar



Signal Eingangswahl Input Select

Direkte

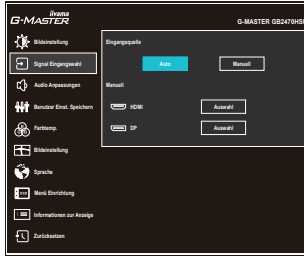

Einstellungselement	Option		
Eingangsquelle Input Source	Auto	Die Signaleingänge werden auf Aktivität durchsucht. Der erste aktive Eingang wird dargestellt.	
	Manuell	HDMI	Wählen Sie Digital (HDMI) -Eingang.
		DP	Wählen Sie Digital (DisplayPort) -Eingang.

HINWEIS

Eingangsquelle ist örtlich festgelegt vorgewählt, nicht automatisch, wenn HDMI und DisplayPort, die vorgewählt werden.

Direkte

Sie können Menüelemente überspringen und den Bildschirm für die Optioneneinstellung auf folgende Weise direkt anzeigen.

- Signal Eingangswahl : Drücken Sie auf die Taste INPUT, wenn das Menü nicht angezeigt wird.





Audio Anpassungen Audio Adjust

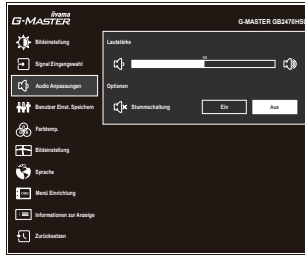

Einstellungselement	Problem / Option		Zu drückende Taste
Lautstärke Volume Direkte	Zu leise Zu laut		
Stummschaltung Mute	Ein Aus	Schaltet den Ton vorübergehend aus. Stellt den Ton in der vorherigen Lautstärke wieder her.	
<div style="border: 1px solid black; padding: 5px;"> HINWEIS Sie können Stumm ein- oder ausschalten, indem Sie wiederholt auf die Tasten + / – drücken. <div style="text-align: center; margin-top: 5px;"> → Ein → Aus → </div> </div>			

Direkte

Sie können Menüelemente übergehen und eine Einstellungsskala auf folgende Weise direkt anzeigen.

- Lautstärke: Drücken Sie auf die Taste +, wenn das Menü nicht angezeigt wird.



Benutzer Einst. Speichern Store User Setting

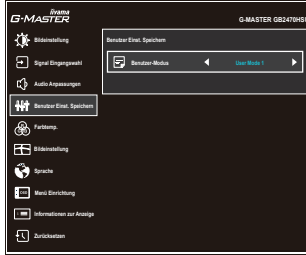

Einstellungs-element

Option

Benutzer-Modus
User Modes

User Mode 1	Speichern Sie die Einstellungen der Bildschirmeinstellung.
User Mode 2	Speichern Sie die Einstellungen der Bildschirmeinstellung.
User Mode 3	Speichern Sie die Einstellungen der Bildschirmeinstellung.

HINWEIS

Sie können Ihre individuelle Monitor-Einstellungen abspeichern.

Folgende Einstellungen können Sie abspeichern:

Kontrast, Helligkeit, Overdrive, Erw. Kontrast, Öko, Schwarzwert, MBR, Gamma, Lautstärke, Stummschaltung, Farbtemp., 6-Axis, Benutzer-Modus, X-Res, Scharf und Weich, HDMI Range, Direct Drive Mode, Video Mode Anpassungen, Adaptive Sync



Farbtemp. Color Settings

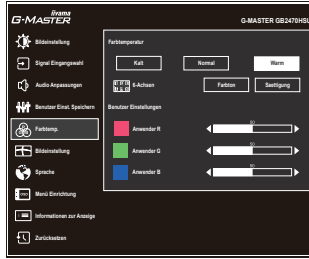



Einstellungselement	Problem / Option		Zu drückende Taste	
Farbtemperatur Color Temperature	Kalt	Kalte Farbe		
	Normal	Normale Farbe		
	Warm	Warme Farbe		
6-Achsen 6-Axis	Farbton	Rot	Zu schwach Zu stark	+ -
		Gelb		
		Grün		
		Cyan		
		Blau		
		Magenta		
	Sättigung	Rot	Zu schwach Zu stark	+ -
		Gelb		
		Grün		
		Cyan		
Blau				
Benutzer Einstellungen User Preset	Anwender R	Zu schwach Zu stark	+ -	
	Anwender G			
	Anwender B			

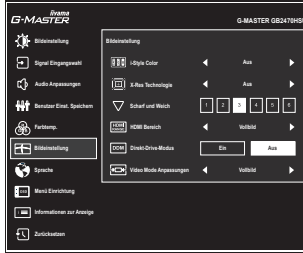

Bildeinstellung Image Adjust



Einstellungselement	Option	Zu drückende Taste
i-Style Color i-Style Color	Aus	Einstellungen über die Farbtemperatur sind aktiv, I-Style Color ist inaktiv.
	Standard	Für allgemeine Windows-Umgebungen und standardmäßige Monitoreinstellungen geeignet
	Sport Spiel	Für Sport Spielumwelt
	FPS Spiel	Für FPS Spielumwelt
	Strategie Spiel	Für Strategie Spielumwelt
	Text	Für die Textbearbeitung und -anzeige in einer Textverarbeitungsumgebung
	User Mode 1	Individuelle Einstellungen anlegen.
	User Mode 2	Individuelle Einstellungen anlegen.
	User Mode 3	Individuelle Einstellungen anlegen.
X-Res Technologie X-Res Technology	Aus	Normal
	Weich	Schärfenoptimierung.
	Mittel	Detail Schärfenoptimierung bei Vergrößerung.
	Hart	Detaillierte Schärfenoptimierung bei Vergrößerung.
Scharf und Weich Sharp and Soft	1 2 3 4 5 6	Sie können die Bildqualität von 1 bis 6 (scharf bis unscharf) einstellen. Drücken Sie auf die Taste +, um die Bildqualität der Reihe nach zu ändern. Drücken Sie auf die Taste –, um die Bildqualität in umgekehrter Reihenfolge zu ändern.   
HDMI Bereich *1 HDMI Range	Vollbild	Für ein Signal mit vollständiger Farbskala
	Begrenzt	Für ein Signal mit reduzierter Farbskala
Direkt-Drive-Modus *2 Direct Drive Mode	Ein	Reduziert den Input time-lag.
	Aus	Typisches
HINWEIS	Eine Änderung der Auflösung und Bildwiederholfrequenz oder das Aus-, Einschalten des Gerätes kann die Direkt-Drive-Modus Funktion wieder deaktivieren.	

*1 Nur für HDMI-Eingang verfügbar.

*2 Deaktiviert, wenn Erw. Kontrast oder MBR aktiv ist.

Direkte

Sie können Menüelemente überspringen und den Bildschirm für die Optioneneinstellung auf folgende Weise direkt anzeigen.

- i-Style Color : Drücken Sie auf die Taste –, wenn das Menü nicht angezeigt wird.



Bildeinstellung Image Adjust

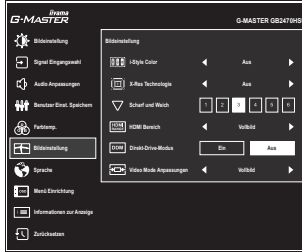

Einstellungselement	Option	
Video Mode Anpassungen * ³ Video Mode Adjust	Vollbild	Ganzflächige Darstellung
	Aspect * ⁴	Max. Vergrößerung unter Beibehaltung des original Seitenverhältnisses.
	1 zu 1 * ⁵	Das Bild wird im 1:1 Format dargestellt.
	17inch	Das Bild als 17-Zoll-Bildschirmgröße (5 : 4) anzeigen.
	19inch * ⁶	Das Bild als 19-Zoll-Bildschirmgröße (5 : 4) anzeigen.
	19.5inch	Das Bild als 19,5-Zoll-Bildschirmgröße (16 : 9) anzeigen.
	21.5inch	Das Bild als 21,5-Zoll-Bildschirmgröße (16 : 9) anzeigen.
	23inch	Das Bild als 23-Zoll-Bildschirmgröße (16 : 9) anzeigen.
	23.6inch * ⁶	Das Bild als 23,6-Zoll-Bildschirmgröße (16 : 9) anzeigen.
	23.8inch * ⁶	Das Bild als 23,8-Zoll-Bildschirmgröße (16 : 9) anzeigen.
24inch * ⁶	Das Bild als 24-Zoll-Bildschirmgröße (16 : 9) anzeigen.	

*³ In der folgenden Tabelle finden Sie Informationen zur funktionalen Interaktion von Video Mode Anpassungen, Overdrive und Direkt-Drive-Modus.

*⁴ Nur mit Auflösungen von 16:10, 5: 4 und 4: 3 verfügbar.

*⁵ Nur bei Auflösungen von 1920 × 1080 oder weniger verfügbar.

*⁶ Nur für G-MASTER GB2770HSU / G-MASTER G2770HSU / G-MASTER GB2770QSU / G-MASTER G2770QSU verfügbar.

Video Mode Anpassungen	Overdrive	Direkt-Drive-Modus
Vollbild / Aspect	auswählbar (aktuelle Einstellung beibehalten)	auswählbar (aktuelle Einstellung beibehalten)
1 zu 1 / Bildgröße	ausgegraut (Aus)	ausgegraut (Aus)



Sprache Language

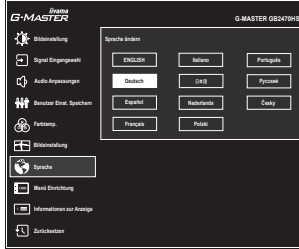

Einstellungselement

Option

Sprache
Language

English	Englisch	Nederlands	Holländisch
Deutsch	Deutsch	Polski	Polnisch
Español	Spanisch	Português	Portugiesisch
Français	Französisch	Русский	Russisch
Italiano	Italienisch	Česky	Tschechisch
日本語	Japanisch		

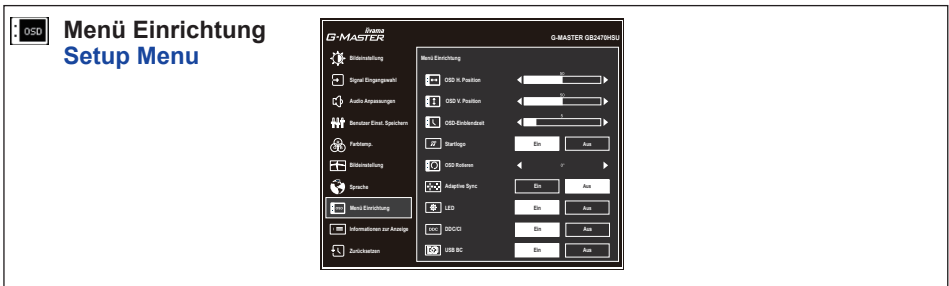

Einstellungelement	Problem / Option	Zu drückende Taste
OSD H. Position OSD Horizontal Position	OSD zu weit links OSD zu weit rechts	<input type="button" value="+"/> <input type="button" value="-"/>
OSD V. Position OSD Vertical Position	OSD zu weit unten OSD zu weit oben	<input type="button" value="+"/> <input type="button" value="-"/>
OSD-Einblendzeit OSD Time	Sie können die Anzeigzeit für das OSD-Menü auf 5 bis 30 Sekunden einstellen.	<input type="button" value="+"/> <input type="button" value="-"/>
Startlogo Opening Logo	Ein G-MASTER Logo wird beim Einschalten angezeigt.	
	Aus G-MASTER Logo wird beim Einschalten nicht angezeigt.	
OSD Rotieren * ¹ OSD Rotate	Drehen Sie das OSD. 0° (Normal) / +90° (Nach rechts drehen) / -90° (Nach links drehen)	<input type="button" value="+"/> <input type="button" value="-"/>
Adaptive Sync * ² / AMD FreeSync * ⁴ Adaptive Sync / AMD FreeSync	Ein Aktiviert die Adaptive Sync / AMD FreeSync Funktion.	
	Aus Adaptive Sync / AMD FreeSync Funktion ist auf Aus eingestellt.	
LED LED	Ein Die Stromanzeige ist eingeschalten.	
	Aus Die Stromanzeige ist ausgeschalten.	
HINWEIS Wenn sie die Stromanzeige stört, schalten sie diese aus.		
DDC/CI DDC/CI	Ein DDC/CI ist auf EIN (ON) eingestellt.	
	Aus DDC/CI ist auf AUS (OFF) eingestellt.	
USB BC* ³ USB BC	Ein USB-Geräte können über das mitgelieferte USB Kabel aufgeladen werden, auch wenn der Monitor nicht an einen funktionierenden Computer angeschlossen ist.	
	Aus USB-Geräte können nicht geladen werden, wenn der Monitor nicht über das mitgelieferte USB Kabel an einen funktionierenden Computer angeschlossen ist.	
HINWEIS Wenn der Monitor ausgeschaltet ist, können die USB-Peripheriegeräte nicht aufgeladen werden, selbst wenn die USB BC-Funktion eingeschaltet ist.		

*¹ Nur für G-MASTER GB2470HSU / G-MASTER GB2770HSU / G-MASTER GB2770QSU verfügbar.
*² Die Verfügbarkeit hängt davon ab, welches Element aktiviert ist. Weitere Informationen finden Sie in der Funktion Korrelationsmatrix unten.
*³ Nicht verfügbar für G-MASTER G2470HS / G-MASTER G2770HS.
*⁴ Nur für G-MASTER GB2770QSU / G-MASTER G2770QSU verfügbar.

■ Funktion Korrelationsmatrix

Aktiver elemente	Bildeinstellung			Bildeinstellung		
	Erw. Kontrast	Öko	MBR	i-Style Color	Direkt-Drive-Modus	Video Mode Anpassungen
				Standard Sport Spiel FPS Spiel Strategie Spiel Text		1 zu 1 / Bildgröße
Ausgewähltes elemente						
Adaptive Sync / AMD freesync	–	✓	–	–	✓	–

✓ : Verfügbar

– : Nicht verfügbar

DEUTSCH



Informationen zur Anzeige

Display Information



Zeigt Informationen über die aktuelle Signaleingabe von der Grafikkarte des Computers.

HINWEIS In der Bedienungsanleitung der Grafikkarte finden Sie weitere Informationen über Änderung und Aktualisierung der Auflösung.



Zurücksetzen

Reset

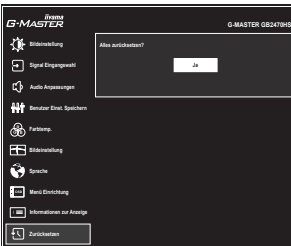

Einstellungselement	Option
Ja Yes	Einstellungen ab Werk werden wiederhergestellt.

- **Sperre**

- <OSD Menü>

- Beim ausgeschalteten Monitor Halten Sie die Taste MENU gedrückt und schalten Sie den Monitor ein, dadurch wird es OSD Lock Funktion gesperrt beziehungsweise entsperrt.

- <Ein/Aus-Schalter / OSD Menü>

- Das Drücken und Halten der Taste MENU für 5 Sekunden, wenn das Menu nicht angezeigt wird, ermöglicht Ihnen die Power/OSD Lock Funktion zu aktivieren beziehungsweise zu deaktivieren.

STANDBY FUNKTION

Dieses Produkt verfügt über die Standby Funktion. Wenn die Funktion aktiviert ist, wird unnötiger Stromverbrauch durch den Monitor reduziert, während der Monitor nicht bedient wird.

Der Monitor verhält sich für die Standby folgendermaßen. Die Funktion zur Standby, einschließlich der Einstellungen für den Timer, wird vom Betriebssystem gesteuert. Lesen Sie die Bedienungsanleitung für das Betriebssystem, um Informationen über die Konfiguration zu finden.

■ Standby Modus

Wenn das Videosignal vom Computer nicht aktiv sind, geht der Monitor in den Standby Modus über, in dem der Stromverbrauch auf weniger als 0,5W* reduziert wird. Der Bildschirm wird dunkel, und die Stromanzeige leuchtet orange. Sie können den Monitor aus dem Standby Modus in wenigen Sekunden wiederaufwecken, wenn Sie entweder auf die Tastatur drücken oder die Maus bewegen.

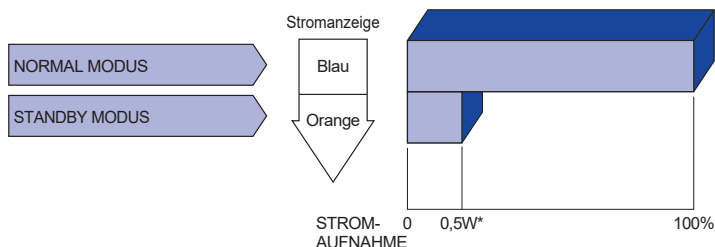

* Wenn die USB-Geräte nicht angeschlossen sind.

FEHLERSUCHE

Falls der Monitor nicht richtig arbeitet, suchen Sie bitte zuerst an Hand dieser Liste nach der Ursache:

1. Überprüfen Sie die Einstellungen wie im Abschnitt INBETRIEBNAHME beschrieben. Falls der Monitor kein Bild darstellt, gehen Sie zu Punkt 2.
2. Wenn das Problem nicht behoben ist, suchen Sie die Ursache wie unten beschrieben.
3. Sollten Sie ein Problem bemerken, das nicht in der Liste aufgeführt ist und Sie nicht anhand der Vorschläge beheben können, schalten Sie den Monitor aus, trennen Sie den Netzstecker vom Gerät und wenden Sie sich für weitere Hilfe an Ihren Fachhändler.

Problem	Abhilfe
① Kein Bild. (Stromanzeige ist aus)	<input type="checkbox"/> Steck das Netzkabel richtig? <input type="checkbox"/> Ein/Aus-Schalter auf Ein? <input type="checkbox"/> Überprüfen Sie mit Hilfe eines anderen Gerätes ob überhaupt Strom vorhanden ist.
(Stromanzeige ist blau)	<input type="checkbox"/> Ist der Bildschirmschoner aktiviert? Zur Überprüfung bewegen Sie die Maus oder drücken Sie eine Taste des Keyboards. <input type="checkbox"/> Drehen Sie Kontrast und/oder Helligkeit auf. <input type="checkbox"/> Ist der Computer eingeschaltet? <input type="checkbox"/> Ist das Signalkabel richtig eingesteckt? <input type="checkbox"/> Entspricht das Signal Timing den Werten des Monitors?
(Stromanzeige ist orange)	<input type="checkbox"/> Falls der Monitor im Standby Modus ist, bewegen Sie die Maus oder drücken Sie eine Taste des Keyboards. <input type="checkbox"/> Ist der Computer eingeschaltet? <input type="checkbox"/> Ist das Signalkabel richtig eingesteckt? <input type="checkbox"/> Entspricht das Signal Timing den Werten des Monitors?
② Das Bild ist nicht synchronisiert.	<input type="checkbox"/> Ist das Signalkabel richtig eingesteckt (verpolt)? <input type="checkbox"/> Entspricht das Signal Timing den Werten des Monitors?
③ Das Bild ist nicht in der Mitte.	<input type="checkbox"/> Entspricht das Signal Timing den Werten des Monitors?
④ Das Bild ist zu dunkel oder zu hell.	<input type="checkbox"/> Entspricht der Videoausgangspegel den Spezifikationen des Monitors?
⑤ Das Bild wackelt.	<input type="checkbox"/> Entspricht die Spannungsversorgung den Spezifikationen des Monitors? <input type="checkbox"/> Entspricht das Video Timing den Spezifikationen des Monitors?
⑥ Kein Ton.	<input type="checkbox"/> Die Audio Geräte (Computer, Soundkarte u.s.w.) sind eingeschalten. <input type="checkbox"/> Das Audiokabel ist richtig angeschlossen. <input type="checkbox"/> Erhöhen Sie die Lautstärke. <input type="checkbox"/> Stummschaltung ist Aus. <input type="checkbox"/> Der Level des Audiosignales ihrer Soundkarte ist innerhalb der Spezifikationen des Monitors.
⑦ Der Sound ist zu laut oder zu leise.	<input type="checkbox"/> Der Level des Audiosignales ihrer Soundkarte ist innerhalb der Spezifikationen des Monitors.

INFORMATIONEN ZUM RECYCLING

Für besseren Umweltschutz bitte schaffen Sie nicht Ihren Monitor ab.

Besichtigen Sie bitte unsere Web site: <https://iiyama.com> für die Monitorwiederverwertung.

ANHANG

Irrtum und Änderungen in Design und Spezifikationen vorbehalten.

TECHNISCHE DATEN : G-MASTER GB2470HSU-B6 / W6

Grösse-Kategorie	24"	
LCD- Fläche	Panel-technologie	Fast IPS
	Grösse	Diagonal: 23,8" (60,5cm)
	Lochabstand	0,275mm H × 0,275mm V
	Helligkeit	300cd/m ² (Typisch), 155cd/m ² (Standard / Energieeinsparung)
	Kontraste	1000 : 1 (Typisch), Erweiterter Kontrast-Funktion vorhanden
	Ansichtbereich	Rechts / Links: Jeweils 89 Grad, Auf / Ab: Jeweils 89 Grad (Typisch)
	MPRT	0,2ms
Anzeigefarben	Ca. 16,7M	
Sync-Frequenz	HDMI: Horizontal: 30,0-225,0kHz, Vertikal: 48-180Hz DisplayPort: Horizontal: 250,0kHz, Vertikal: 48-180Hz	
Physikalisch Auflösung	1920 × 1080, 2,1 Megapixel	
Max. unterstützte Auflösung	HDMI: 1920 × 1080, 180Hz DisplayPort: 1920 × 1080, 180Hz	
Eingangsanschluss	HDMI × 1, DisplayPort × 1	
Eingangs-Videosignal	HDMI, DisplayPort	
USB Standard	USB3,2 Gen 1 (5Gbps, DC5V, 900mA)	
Anzahl der USB Eingänge	1 Aufstrom: Serie B	
Verbindungsart	4 Abstrom: Serie A	
Kopfhöreranschluss	ø 3,5mm Minibuchse (Stereo)	
Lautsprecher	2W × 2 (Stereolautsprecher)	
Maximale Bildschirmgröße	527,0mm B × 296,5mm H / 20,7" B × 11,7" H	
Netzquelle	100-240VAC, 50/60Hz, 1,5A	
Stromverbrauch*	18W (Typisch)	
	Standby Modus: Maximal 0,5W, Aus modus: Maximal 0,3W	
Abmessungen / Gewicht	539,5 × 355,0 - 505,0 × 171,0mm / 21,2 × 14,0 - 19,9 × 6,7" (B×H×T) 4,5kg / 9,9lbs	
Höhenverstellung	150mm	
Winkel	Neigung: Auf: 23 Grad, Ab: 5 Grad	
	Schwenken: Links / Rechts: Jeweils 45 Grad	
	Drehung: Im Uhrzeigersinn / Gegen den Uhrzeigersinn: Jeweils 90 Grad	
Umgebungsbedingungen	Betrieb: Temperatur	0 bis 40°C / 32 bis 104°F
	Luftfeuchtigkeit	20 bis 80% (Nicht kondensierend)
	Storage: Temperatur	-20 bis 60°C / -4 bis 140°F
	Luftfeuchtigkeit	10 bis 90% (Nicht kondensierend)
Zertifikate	CE, UKCA, TÜV-Bauart, EAC, VCCI, PSE, Eyesafe 2.0	

HINWEIS

* Wenn die USB-Geräte nicht angeschlossen sind.

TECHNISCHE DATEN : G-MASTER G2470HSU-B6 / G2470HS-B1

Grösse-Kategorie		24"
LCD-Fläche	Panel-technologie	Fast IPS
	Grösse	Diagonal: 23,8" (60,5cm)
	Lochabstand	0,275mm H × 0,275mm V
	Helligkeit	300cd/m ² (Typisch), 155cd/m ² (Standard / Energieeinsparung)
	Kontraste	1000 : 1 (Typisch), Erweiterter Kontrast-Funktion vorhanden
	Ansichtbereich	Rechts / Links: Jeweils 89 Grad, Auf / Ab: Jeweils 89 Grad (Typisch)
	MPRT	0,2ms
Anzeigefarben		Ca. 16,7M
Sync-Frequenz		HDMI: Horizontal: 30,0-225,0kHz, Vertikal: 48-180Hz DisplayPort: Horizontal: 250,0kHz, Vertikal: 48-180Hz
Physikalisch Auflösung		1920 × 1080, 2,1 Megapixel
Max. unterstützte Auflösung		HDMI: 1920 × 1080, 180Hz DisplayPort: 1920 × 1080, 180Hz
Eingangsanschluss		HDMI × 1, DisplayPort × 1
Eingangs-Videosignal		HDMI, DisplayPort
USB Standard* ²		USB3,2 Gen 1 (5Gbps, DC5V, 900mA)
Anzahl der USB Eingänge* ² Verbindungsart		1 Aufstrom: Serie B 4 Abstrom: Serie A
Kopfhöreranschluss		ø 3,5mm Minibuchse (Stereo)
Lautsprecher		2W × 2 (Stereolautsprecher)
Maximale Bildschirmgröße		527,0mm B × 296,5mm H / 20,7" B × 11,7" H
Netzquelle		100-240VAC, 50/60Hz, 1,5A
Stromverbrauch* ¹		18W (Typisch) Standby Modus: Maximal 0,5W, Aus modus: Maximal 0,3W
Abmessungen / Gewicht		539,5 × 393,5 × 192,5mm / 21,2 × 15,4 × 7,5" (B×H×T) 3,2kg / 7,1lbs
Winkel		Neigung: Auf: 21,5 Grad, Ab: 3,5 Grad
Umgebungsbedingungen		Betrieb: Temperatur 0 bis 40°C / 32 bis 104°F Luftfeuchtigkeit 20 bis 80% (Nicht kondensierend) Storage: Temperatur -20 bis 60°C / -4 bis 140°F Luftfeuchtigkeit 10 bis 90% (Nicht kondensierend)
Zertifikate		CE, UKCA, TÜV-Bauart, EAC, VCCI, PSE, Eyesafe 2.0

HINWEIS

*¹ Wenn die USB-Geräte nicht angeschlossen sind.

*² Nicht verfügbar für G-MASTER G2470HS.

TECHNISCHE DATEN : G-MASTER GB2770HSU-B6 / W6

Grösse-Kategorie	27"	
LCD-Fläche	Panel-technologie	Fast IPS
	Grösse	Diagonal: 27,0" (68,6cm)
	Lochabstand	0,311mm H × 0,311mm V
	Helligkeit	300cd/m ² (Typisch), 155cd/m ² (Standard / Energieeinsparung)
	Kontraste	1000 : 1 (Typisch), Erweiterter Kontrast-Funktion vorhanden
	Ansichtbereich	Rechts / Links: Jeweils 89 Grad, Auf / Ab: Jeweils 89 Grad (Typisch)
MPRT	0,2ms	
Anzeigefarben	Ca. 16,7M	
Sync-Frequenz	HDMI: Horizontal: 30,0-225,0kHz, Vertikal: 48-180Hz DisplayPort: Horizontal: 250,0kHz, Vertikal: 48-180Hz	
Physikalisch Auflösung	1920 × 1080, 2,1 Megapixel	
Max. unterstützte Auflösung	HDMI: 1920 × 1080, 180Hz DisplayPort: 1920 × 1080, 180Hz	
Eingangsanschluss	HDMI × 1, DisplayPort × 1	
Eingangs-Videosignal	HDMI, DisplayPort	
USB Standard	USB3,2 Gen 1 (5Gbps, DC5V, 900mA)	
Anzahl der USB Eingänge	1 Aufstrom: Serie B	
Verbindungsart	4 Abstrom: Serie A	
Kopfhöreranschluss	ø 3,5mm Minibuchse (Stereo)	
Lautsprecher	2W × 2 (Stereolautsprecher)	
Maximale Bildschirmgröße	596,7mm B × 335,7mm H / 23,4" B × 13,2" H	
Netzquelle	100-240VAC, 50/60Hz, 1,5A	
Stromverbrauch*	16W (Typisch)	
	Standby Modus: Maximal 0,5W, Aus modus: Maximal 0,3W	
Abmessungen / Gewicht	613,0 × 407,5 - 557,5 × 213,0mm / 24,1 × 16,0 - 21,9 × 8,3" (B×H×T) 5,4kg / 11,9lbs	
Höhenverstellung	150mm	
Winkel	Neigung: Auf: 23 Grad, Ab: 5 Grad	
	Schwenken: Links / Rechts: Jeweils 45 Grad	
	Drehung: Im Uhrzeigersinn / Gegen den Uhrzeigersinn: Jeweils 90 Grad	
Umgebungsbedingungen	Betrieb: Temperatur	0 bis 40°C / 32 bis 104°F
	Luftfeuchtigkeit	20 bis 80% (Nicht kondensierend)
	Storage: Temperatur	-20 bis 60°C / -4 bis 140°F
	Luftfeuchtigkeit	10 bis 90% (Nicht kondensierend)
Zertifikate	CE, UKCA, TÜV-Bauart, EAC, VCCI, PSE, Eyesafe 2.0	

HINWEIS

* Wenn die USB-Geräte nicht angeschlossen sind.

TECHNISCHE DATEN : G-MASTER G2770HSU-B6 / G2770HS-B1

DEUTSCH

Grösse-Kategorie		27"
LCD-Fläche	Panel-technologie	Fast IPS
	Grösse	Diagonal: 27,0" (68,6cm)
	Lochabstand	0,311mm H × 0,311mm V
	Helligkeit	300cd/m ² (Typisch), 155cd/m ² (Standard / Energieeinsparung)
	Kontraste	1000 : 1 (Typisch), Erweiterter Kontrast-Funktion vorhanden
	Ansichtsbereich	Rechts / Links: Jeweils 89 Grad, Auf / Ab: Jeweils 89 Grad (Typisch)
	MPRT	0,2ms
Anzeigefarben		Ca. 16,7M
Sync-Frequenz		HDMI: Horizontal: 30,0-225,0kHz, Vertikal: 48-180Hz DisplayPort: Horizontal: 250,0kHz, Vertikal: 48-180Hz
Physikalisch Auflösung		1920 × 1080, 2,1 Megapixel
Max. unterstützte Auflösung		HDMI: 1920 × 1080, 180Hz DisplayPort: 1920 × 1080, 180Hz
Eingangsanschluss		HDMI × 1, DisplayPort × 1
Eingangs-Videosignal		HDMI, DisplayPort
USB Standard* ²		USB3,2 Gen 1 (5Gbps, DC5V, 900mA)
Anzahl der USB Eingänge* ² Verbindungsart		1 Aufstrom: Serie B 4 Abstrom: Serie A
Kopfhöreranschluss		ø 3,5mm Minibuchse (Stereo)
Lautsprecher		2W × 2 (Stereolautsprecher)
Maximale Bildschirmgröße		596,7mm B × 335,7mm H / 23,4" B × 13,2" H
Netzquelle		100-240VAC, 50/60Hz, 1,5A
Stromverbrauch* ¹		16W (Typisch) Standby Modus: Maximal 0,5W, Aus modus: Maximal 0,3W
Abmessungen / Gewicht		613,0 × 438,0 × 192,5mm / 24,1 × 17,2 × 7,5" (B×H×T) 4,0kg / 8,8lbs
Winkel		Neigung: Auf: 21,5 Grad, Ab: 3,5 Grad
Umgebungsbedingungen		Betrieb: Temperatur 0 bis 40°C / 32 bis 104°F Luftfeuchtigkeit 20 bis 80% (Nicht kondensierend) Storage: Temperatur -20 bis 60°C / -4 bis 140°F Luftfeuchtigkeit 10 bis 90% (Nicht kondensierend)
Zertifikate		CE, UKCA, TÜV-Bauart, EAC, VCCI, PSE, Eyesafe 2.0

HINWEIS

*¹ Wenn die USB-Geräte nicht angeschlossen sind.

*² Nicht verfügbar für G-MASTER G2770HS.

TECHNISCHE DATEN : G-MASTER GB2770QSU-B6 / W6

Grösse-Kategorie	27"	
LCD-Fläche	Panel-technologie	Fast IPS
	Grösse	Diagonal: 27,0" (68,6cm)
	Lochabstand	0,233mm H × 0,233mm V
	Helligkeit	400cd/m ² (Typisch), 180cd/m ² (Standard / Energieeinsparung)
	Kontraste	1200 : 1 (Typisch), Erweiterter Kontrast-Funktion vorhanden
	Ansichtbereich	Rechts / Links: Jeweils 89 Grad, Auf / Ab: Jeweils 89 Grad (Typisch)
MPRT	0,2ms	
Anzeigefarben	Ca. 1,07G	
Sync-Frequenz	HDMI: Horizontal: 30,0-217,4kHz, Vertikal: 48-180Hz DisplayPort: Horizontal: 277,3kHz, Vertikal: 48-180Hz	
Physikalisch Auflösung	2560 × 1440, 3,7 Megapixel	
Max. unterstützte Auflösung	HDMI: 2560 × 1440, 144Hz DisplayPort: 2560 × 1440, 180Hz	
Eingangsanschluss	HDMI × 1, DisplayPort × 1	
Eingangs-Videosignal	HDMI, DisplayPort	
USB Standard	USB3,2 Gen 1 (5Gbps, DC5V, 900mA)	
Anzahl der USB Eingänge	1 Aufstrom: Serie B	
Verbindungsart	4 Abstrom: Serie A	
Kopfhöreranschluss	ø 3,5mm Minibuchse (Stereo)	
Lautsprecher	2W × 2 (Stereolautsprecher)	
Maximale Bildschirmgröße	596,7mm B × 335,7mm H / 23,4" B × 13,2" H	
Netzquelle	100-240VAC, 50/60Hz, 1,5A	
Stromverbrauch*	21W (Typisch)	
	Standby Modus: Maximal 0,5W, Aus modus: Maximal 0,3W	
Abmessungen / Gewicht	613,0 × 400,0 - 550,0 × 213,0mm / 24,1 × 15,7 - 21,9 × 8,3" (B×H×T) 5,4kg / 11,9lbs	
Höhenverstellung	150mm	
Winkel	Neigung: Auf: 23 Grad, Ab: 5 Grad	
	Schwenken: Links / Rechts: Jeweils 45 Grad	
	Drehung: Im Uhrzeigersinn / Gegen den Uhrzeigersinn: Jeweils 90 Grad	
Umgebungsbedingungen	Betrieb: Temperatur	0 bis 40°C / 32 bis 104°F
	Luftfeuchtigkeit	20 bis 80% (Nicht kondensierend)
	Storage: Temperatur	-20 bis 60°C / -4 bis 140°F
	Luftfeuchtigkeit	10 bis 90% (Nicht kondensierend)
Zertifikate	CE, UKCA, TÜV-Bauart, EAC, VCCI, PSE, Eyesafe 2.0	

HINWEIS

* Wenn die USB-Geräte nicht angeschlossen sind.

TECHNISCHE DATEN : G-MASTER G2770QSU-B6

DEUTSCH

Grösse-Kategorie		27"
LCD-Fläche	Panel-technologie	Fast IPS
	Grösse	Diagonal: 27,0" (68,6cm)
	Lochabstand	0,233mm H × 0,233mm V
	Helligkeit	400cd/m ² (Typisch), 180cd/m ² (Standard / Energieeinsparung)
	Kontraste	1200 : 1 (Typisch), Erweiterter Kontrast-Funktion vorhanden
	Ansichtbereich	Rechts / Links: Jeweils 89 Grad, Auf / Ab: Jeweils 89 Grad (Typisch)
MPRT		0,2ms
Anzeigefarben		Ca. 1,07G
Sync-Frequenz		HDMI: Horizontal: 30,0-217,4kHz, Vertikal: 48-180Hz DisplayPort: Horizontal: 277,3kHz, Vertikal: 48-180Hz
Physikalisch Auflösung		2560 × 1440, 3,7 Megapixel
Max. unterstützte Auflösung		HDMI: 2560 × 1440, 144Hz DisplayPort: 2560 × 1440, 180Hz
Eingangsanschluss		HDMI × 1, DisplayPort × 1
Eingangs-Videosignal		HDMI, DisplayPort
USB Standard		USB3,2 Gen 1 (5Gbps, DC5V, 900mA)
Anzahl der USB Eingänge Verbindungsart		1 Aufstrom: Serie B 4 Abstrom: Serie A
Kopfhöreranschluss		ø 3,5mm Minibuchse (Stereo)
Lautsprecher		2W × 2 (Stereolautsprecher)
Maximale Bildschirmgröße		596,7mm B × 335,7mm H / 23,4" B × 13,2" H
Netzquelle		100-240VAC, 50/60Hz, 1,5A
Stromverbrauch*		21W (Typisch) Standby Modus: Maximal 0,5W, Aus modus: Maximal 0,3W
Abmessungen / Gewicht		613,0 × 438,0 × 192,5mm / 24,1 × 17,2 × 7,5" (B×H×T) 4,0kg / 8,8lbs
Winkel		Neigung: Auf: 21,5 Grad, Ab: 3,5 Grad
Umgebungsbedingungen		Betrieb: Temperatur 0 bis 40°C / 32 bis 104°F Luftfeuchtigkeit 20 bis 80% (Nicht kondensierend) Storage: Temperatur -20 bis 60°C / -4 bis 140°F Luftfeuchtigkeit 10 bis 90% (Nicht kondensierend)
Zertifikate		CE, UKCA, TÜV-Bauart, EAC, VCCI, PSE, Eyesafe 2.0

HINWEIS

* Wenn die USB-Geräte nicht angeschlossen sind.

ABMESSUNGEN : G-MASTER GB2470HSU

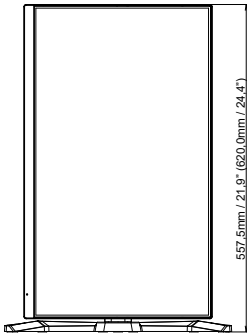
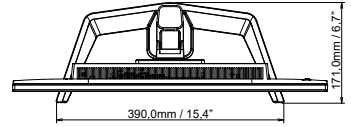
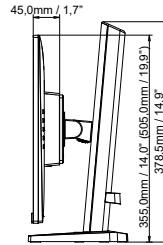
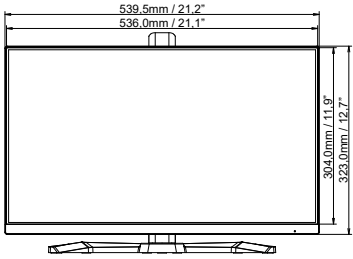

() : Maximale Werte

DEUTSCH

ABMESSUNGEN : G-MASTER G2470HSU / G2470HS

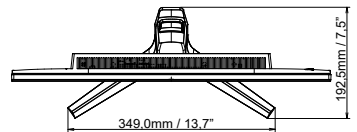
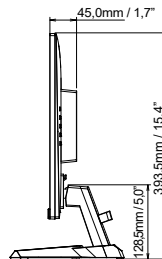
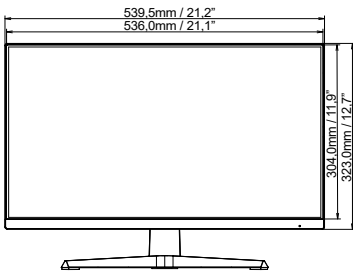

ABMESSUNGEN : G-MASTER GB2770HSU

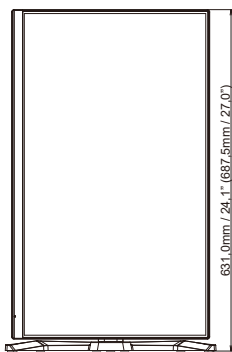
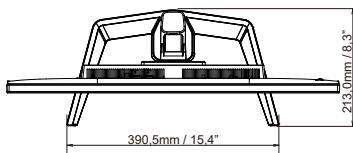
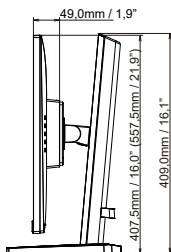
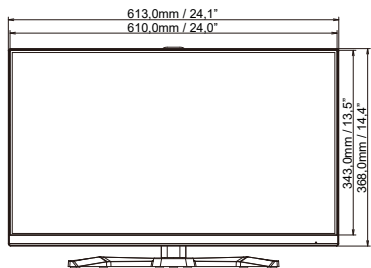

() : Maximale Werte

DEUTSCH

ABMESSUNGEN : G-MASTER G2770HSU / G2770HS

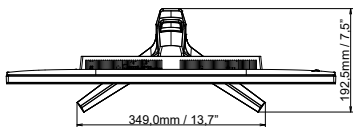
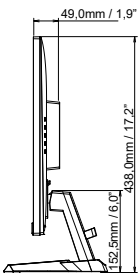
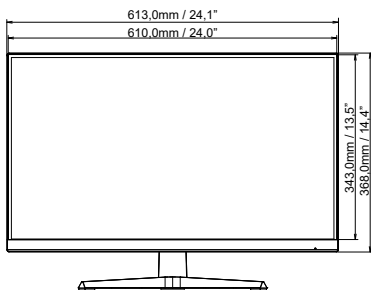

ABMESSUNGEN : G-MASTER GB2770QSU

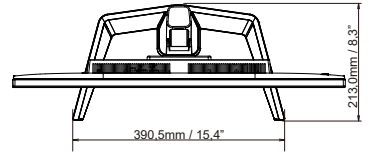
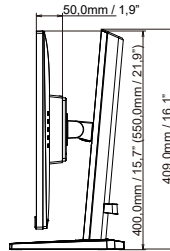
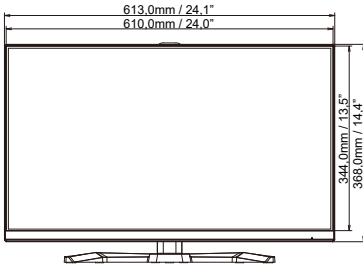

() : Maximale Werte

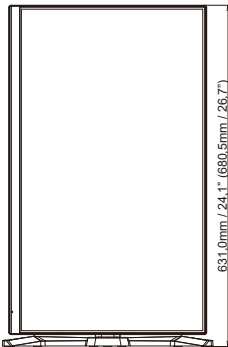

DEUTSCH

ABMESSUNGEN : G-MASTER G2770QSU

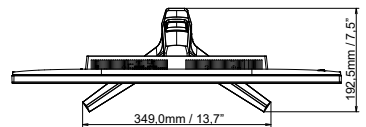
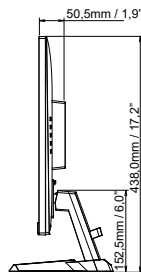
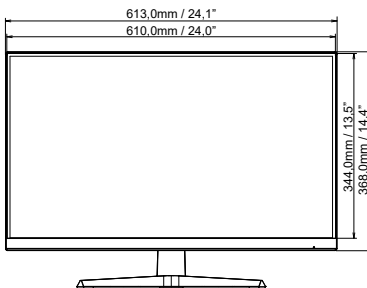

KONFORMES TIMING

Video Mode	Horizontal-Frequenz	Vertikal-Frequenz	Dot Clock
800 × 600	37,879kHz	60,317Hz	40,000MHz
	46,875kHz	75,000Hz	49,500MHz
1024 × 768	48,363kHz	60,004Hz	65,000MHz
	60,023kHz	75,029Hz	78,750MHz
1280 × 1024	63,981kHz	60,020Hz	108,000MHz
	79,976kHz	75,025Hz	135,000MHz
1680 × 1050	65,290kHz	60,000Hz	146,250MHz
1920 × 1080	67,500kHz	60,000Hz	148,500MHz
	135,000kHz	120,000Hz	297,000MHz
	166,587kHz	144,000Hz	346,500MHz
	192,778kHz	165,000Hz	401,000MHz
	200,520kHz	180,000Hz	417,000MHz
2560 × 1440	182,996kHz	120,000Hz	497,760MHz
	217,441kHz	144,000Hz	587,009MHz
	242,549kHz	165,000Hz	650,030MHz
	277,323kHz	180,000Hz	746,000MHz

*1

*1

*1.2

*1.2

HINWEIS *1 Nur für G-MASTER G(B)2770QSU verfügbar.

*2 Nur für G-MASTER G(B)2770QSU DisplayPort-Eingaben.