



# MV7

## Podcast-Mikrofon

The Shure MV7 USB cardioid microphone online user guide. Includes specifications and how to set up, update, and troubleshoot the mic.  
Version: 3.0 (2023-A)

# Table of Contents

<b>MV7 Podcast-Mikrofon</b>	<b>3</b>	<b>Tipps zum MV7</b>	<b>12</b>
<b>Allgemeine Beschreibung</b>	<b>3</b>	Control your Levels	12
Technische Eigenschaften	3	Mithilfe des Sperrmodus Audio sperren	12
<b>Anschließen des MV7</b>	<b>3</b>	Überwachen der Klangqualität	12
Schnelles Einrichten	4	Drei Arten, das MV7 Podcast-Mikrofon zu verwenden	12
<b>Touchpanel-Schnittstelle</b>	<b>4</b>	Vermeidung von Plosivlauten bei der Aufnahme	12
Bedienelemente	5	MV7 für Videoanrufe verwenden	12
LED-Verhalten	5	MV7 als Hauptgerät in iOS DAW festlegen	12
<b>Das MV7-Mikrofon</b>	<b>5</b>	<b>Störungssuche</b>	<b>12</b>
MV7-Ausgänge	6	<b>Firmware Update</b>	<b>13</b>
<b>Montageanweisungen</b>	<b>6</b>	Geräte während Aktualisierungen angeschlossen lassen	14
Windschutz	7	4	
<b>Auto-Pegel-Modus</b>	<b>7</b>	<b>Systemanforderungen</b>	<b>14</b>
Nah	7	Systemanforderungen und Kompatibilität: Mac	14
Weit	8	Systemanforderungen und Kompatibilität: Windows	14
Weitere Tipps	8	Systemanforderungen und Kompatibilität: iOS	14
<b>Die Shure MOTIV-Desktop-App</b>	<b>8</b>	Systemanforderungen und Kompatibilität: Android	14
Einrichten des Mikrofons: Auto-Pegel	9	<b>Technische Daten</b>	<b>14</b>
Einrichten des Mikrofons: Manuell	10	MV7-Bügel-Montage	17
Monitor-Mix	11	<b>Zubehör</b>	<b>18</b>
EQ-Modi	11	Im Lieferumfang enthalten	18
Erweiterte Mikrofoneinstellungen	12	Ersatzteile	18
		Optionales Zubehör	18
		<b>Zertifizierungen</b>	<b>18</b>
		Informationen für den Benutzer	18

---

# MV7

## Podcast-Mikrofon

---

### Allgemeine Beschreibung

Das Shure MV7 ist ein dynamisches USB-Mikrofon in Profiqualität, das sich ideal für Nahsprechanwendungen eignet, bei denen es auf eine hohe Sprachverständlichkeit und einen ausgewogenen Klang ankommt. Die ansprechende und robuste Vollmetallkonstruktion verfügt über einen verstellbaren Bügel, der an einer Vielzahl von Mikrofonständern angebracht werden kann und flexible Aufstellmöglichkeiten bietet. Ein Touchpanel ermöglicht die Einstellung von Mikrofonverstärkung, Kopfhörerpegel, Monitor-Mix und Stummschaltung.

### Technische Eigenschaften

#### Praktischer Plug-and-Play-Betrieb

Kompatibel mit Windows- und Mac-Computern. Auch kompatibel mit iOS- und Android-Geräten mit entsprechenden Kabeln. (Kabel nicht im Lieferumfang enthalten.)

**Hinweis:** Informationen zu empfohlenen Android-Geräten sind unter <https://www.shure.com/MOTIVcompatibility> erhältlich.

#### Technologie zur Stimmisolierung

Durch die gebündelte Nierencharakteristik wird die Stimme isoliert und unerwünschte Hintergrundgeräusche werden entfernt.

#### Robuste, vielseitige Konstruktion

- Hybridmikrofon mit USB/Nierencharakteristik für digitale oder analoge Aufnahmen
- Anpassung der Einstellungen mittels intuitiver Touchpanel-Bedienoberfläche
- Robuste Vollmetallkonstruktion und ausgezeichneter Kapselschutz für außergewöhnliche Zuverlässigkeit

#### Flexible Klangsteuerung mit der ShurePlus MOTIV™-Desktop-Anwendung

Die MOTIV-Desktop-Anwendung dient zur Steuerung der Mikrofoneinstellungen und bietet folgende Zusatzfunktionen:

- **Auto-Pegel-Modus** Automatische Anpassung der Mikrofoneinstellungen, um bei den Verstärkungs- und Komprimierungseinstellungen auf Nummer sicher zu gehen
- **Benutzerdefinierte Anwendervoreinstellungen**
- **Umschaltbare EQ-Filter** Hochpassfilter und Hervorhebung der Stimmverstärkung (Präsenzverstärkung) im manuellen Modus

---

### Anschließen des MV7

1. Das im Lieferumfang enthaltene Micro-B-USB-Kabel an das MV7 anschließen.
2. Das andere Ende des Micro-B-USB-Kabels mit einem Laptop verbinden.
3. Kopfhörer an den Monitorausgang anschließen.

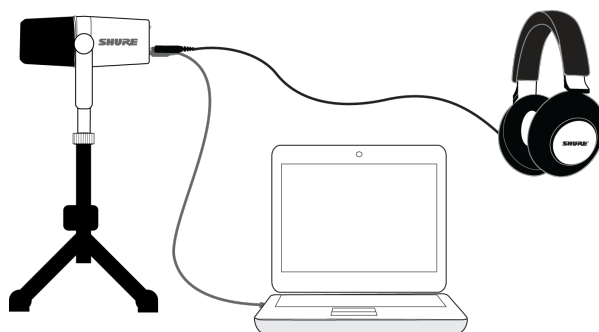

## Schnelles Einrichten

1. **Das Mikrofon mit dem dafür vorgesehenen Kabel an einen Computer anschließen.**

Die LEDs am MV7 pulsieren, sobald die Verbindung hergestellt ist.

2. **Die App unter <https://www.shure.com/MOTIVdesktop> herunterladen.**

Der Computer verlangt beim ersten Öffnen der App möglicherweise nach einer Berechtigung zur Verwendung des externen Geräts.

3. **Das Mikrofon aus dem Dropdown-Menü auswählen.**

Auf die benutzerdefinierten Bedienelemente für das MOTIV-Mikrofon zugreifen.

4. **Den Audiopegel prüfen und Mikrofoneinstellungen anpassen.**

Die Mikrofonverstärkung manuell einstellen oder für eine sorgenfreie Audio-Einrichtung den Auto-Pegel-Modus wählen. Zu Informationen über erweiterte Funktionen siehe Abschnitt "Erweiterte Mikrofoneinstellungen".

## Touchpanel-Schnittstelle

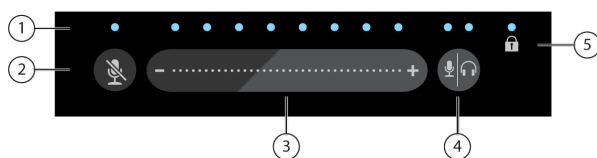

Touchpanel

① **LED-Leiste** Zeigt Mikrofon- und Kopfhörerpegel an. Die LED-Farbe gibt an, welcher Pegel gerade angezeigt oder eingestellt wird.

- **Grün:** Mikrofonpegel
- **Orange:** Kopfhörerpegel
- **Grün/orange:** Monitor-Mix-Pegel

② **Stummschaltungstaste** Drücken, um das Mikrofon stummzuschalten bzw. die Mikrofonstummschaltung aufzuheben.

③ **Lautstärke-Schieberegler** Den Mikrofon- oder Kopfhörerpegel einstellen, indem mit dem Finger auf der Bedienfläche mehrmals nach oben und unten gewischt wird.

④ **Monitorumschalter** Die Modus-/Kopfhörertaste drücken, um zwischen den Lautstärkereglern für Mikrofon (grün) und Kopfhörer (orange) umzuschalten. Lang drücken, um die Bedienelemente für die Monitormischung (sowohl grün als auch orange) zu aktivieren. Erneut lang drücken, um zu den separaten Lautstärkereglern für Mikrofon und Kopfhörer zurückzukehren.

⑤ **Sperranzeige** Zeigt an, ob die Einstellungssperre ein- oder ausgeschaltet ist. Die Einstellungssperre verhindert ein Verstellen der Mikrofoneinstellungen durch versehentliches Berühren. Im Sperrmodus wird der Bildschirm mit den Mikrofoneinstellungen in der Desktop-Anwendung grau dargestellt.

## Bedienelemente

**Einstellen der Monitormischung:** Den Monitorumschalter 2 Sekunden lang gedrückt halten, um auf die Bedienelemente für die Monitormischung zuzugreifen. Nach links streichen, um das Mikrofon-Audiosignal stärker zu hören (grün), oder nach rechts streichen, um das Wiedergabe-Audiosignal besser zu hören (orange). Den Monitorumschalter gedrückt halten, um zu den separaten Lautstärkereglern für Mikrofon und Kopfhörer zurückzukehren.

**Einstellungssperre:** Stummschaltung und Monitorumschalter 2 Sekunden lang gleichzeitig gedrückt halten, um die Einstellungen zu sperren und zu entsperren.

**Beenden des Auto-Pegel-Modus:** Die Stummschaltung 2 Sekunden lang gedrückt halten.

**Hinweis:** Der Auto-Pegel-Modus kann nur über die MOTIV-Desktop-Anwendung aktiviert werden.

## LED-Verhalten

**Live-Pegelanzeige:** Die Touchpanel-LEDs lassen sich in eine visuelle Lautstärkenanzeige zur einfachen Überwachung verwandeln. Wenn der manuelle Modus verwendet wird und der Pegel dem maximalen Eingangspiegel erreicht, kann auf Auto-Pegel umgeschaltet werden oder die Mikrofonverstärkung reduziert werden.

**Nacht-Modus:** Den Nacht-Modus auswählen, um die Helligkeit der Touchpanel-LEDs von hell (normal) auf weniger hell (gedimmt) abzusenken. Die Anzeigeoption des Nacht-Modus ist ideal für unauffällige Aufnahmen bei schwachem Licht geeignet.

Auf die Live-Pegelanzeige und den Nacht-Modus kann über **Einstellungen > LED-Verhalten** in der Registerkarte „Einstellungen“ der MOTIV-App zugegriffen werden.

**Hinweis:** Informationen zu den dB-Werten in Bezug auf den Touchpanel-Schieberegler sind in der Tabelle „Touchpanel-Werte“ im Anhang „Technische Daten“ zu finden.

---

## Das MV7-Mikrofon

Das MV7 verfügt über eine dynamische Kapsel mit Nierencharakteristik, die mittels Stimmsolierungstechnologie Klangquellen abnimmt, die sich direkt vor dem Mikrofon befinden.

## MV7-Ausgänge

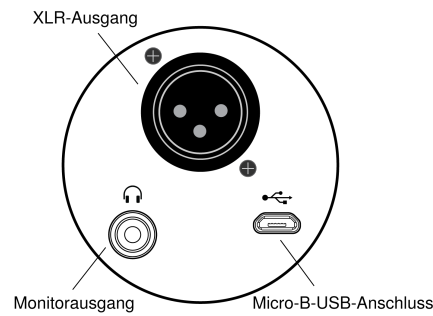

- **Passiver XLR-Ausgang:** Anschluss an XLR-Mischpulte und Schnittstellen.

*Hinweis:* Das XLR-Audiosignal wird von den Software-Einstellungen nicht beeinflusst.

- **3,5-mm-Monitorausgang:** Anschluss an Kopf- und Ohrhörer
- **Micro-B-USB:** Zum Anschließen an einen Computer das im Lieferumfang enthaltene USB-A- und USB-C-Kabel verwenden

## Montageanweisungen

Das MV7-Mikrofon ist mit einer 5/8-Zoll-27-Gewindehalterung ausgestattet – der Gewindegröße, die am häufigsten an Mikrofonständern zu finden ist. Diese Halterung kann an einem Mikrofonständer befestigt oder an einem Galgen aufgehängt werden. Bei einigen Ständern ist möglicherweise ein Adapter erforderlich, der nicht im Lieferumfang enthalten ist.

**Hinweis:** Die Schrauben dürfen auf keinen Fall vollständig gelöst werden.

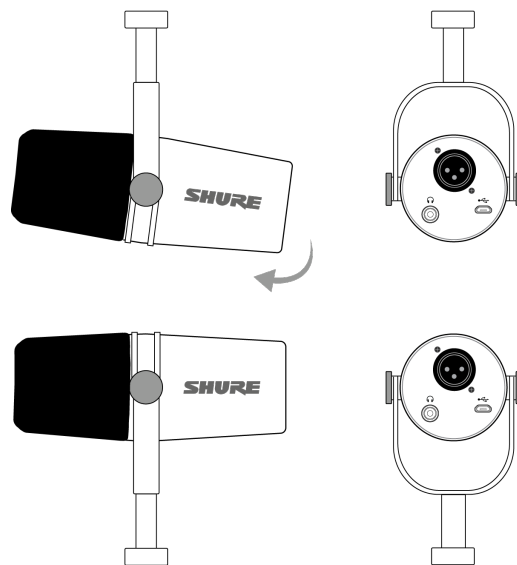

*Um die Mikrofonausrichtung mühelos umzukehren, die Schrauben lockern und um 180 Grad drehen.*

## Windschutz

Der Windschutz bietet maximalen Schutz vor Plosivlauten und erzeugt einen wärmeren, intimeren Klang für Sprachanwendungen wie Podcasts oder Spiele.

---

## Auto-Pegel-Modus

Die folgenden Vorschläge erleichtern den Einstieg in die Nutzung des MV7. Dabei ist zu beachten, dass es viele effektive Möglichkeiten zum Aufnehmen einer Stimme gibt. Je näher das Mikrofon platziert wird, desto besser, doch der Auto-Pegel-Modus trägt in jedem Fall dazu bei, eine optimale Tonqualität zu erzielen. Experimentieren hilft dabei, herauszufinden, welche Mikrofonposition die besten Ergebnisse bringt.

## Nah

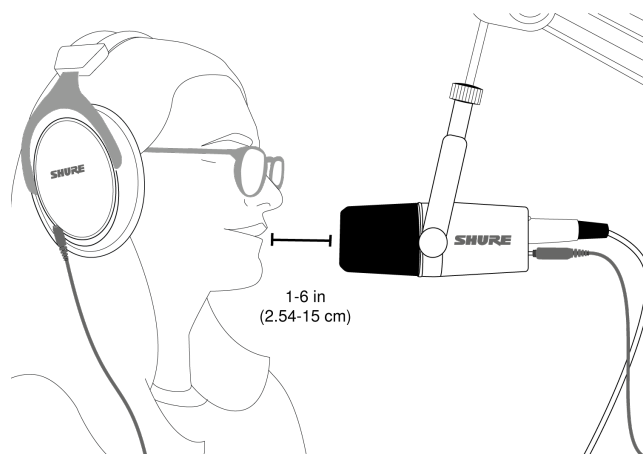

Für Podcast- und Sprachaufnahme-Anwendungen. Das MV7 möglichst nah vor dem Gesicht platzieren. Für einen intimeren Klang der Stimme und eine maximale Unterdrückung außersaxialer Geräusche direkt in das Mikrofon sprechen und dabei einen Abstand von 2,54 bis 15 cm einhalten. Wird näher beim Mikrofon gesprochen, werden die tiefen Frequenzen angehoben, was zu einer warmen Stimme führt. Bei Bedarf weitere Gain-Einstellungen vornehmen.

## Weit

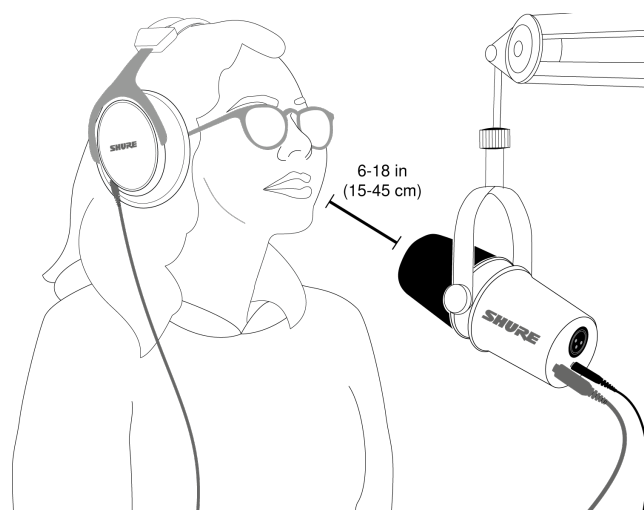

Ideal, wenn die Schallquelle weiter vom Mikrofon entfernt ist, wie z. B. beim Spielen, wenn die Person näher am Bildschirm oder an der Spielkonsole sein muss. Das Mikrofon direkt auf die Klangquelle richten. Das Mikrofon in einem Abstand von 15 bis 45 cm zur Schallquelle platzieren. Bei Bedarf weitere Gain-Einstellungen vornehmen.

**Tip:** Da das MV7 ein Richtmikrofon ist, muss es direkt auf die Schallquelle gerichtet werden. Nach Möglichkeit mit der Mikrofonplatzierung experimentieren, um herauszufinden, wo der beste Klang erzielt wird. Je nach Bedarf weitere Gain-Einstellungen vornehmen.

## Weitere Tipps

Shure bietet informative Artikel und Schulungsmaterialien zu Aufnahmeverfahren für eine Vielzahl an Instrumenten und Anwendungen an. Weitere Informationen dazu sind unter [Shure Educational Articles](#) (Informative Artikel von Shure) zu finden.

---

## Die Shure MOTIV-Desktop-App

Mit der Shure MOTIV-Desktop-App lassen sich die Mikrofoneinstellungen rasch anpassen. Das Gerät speichert die zuletzt verwendeten Einstellungen für eine schnelle Einrichtung.



# Einrichten des Mikrofons: Auto-Pegel

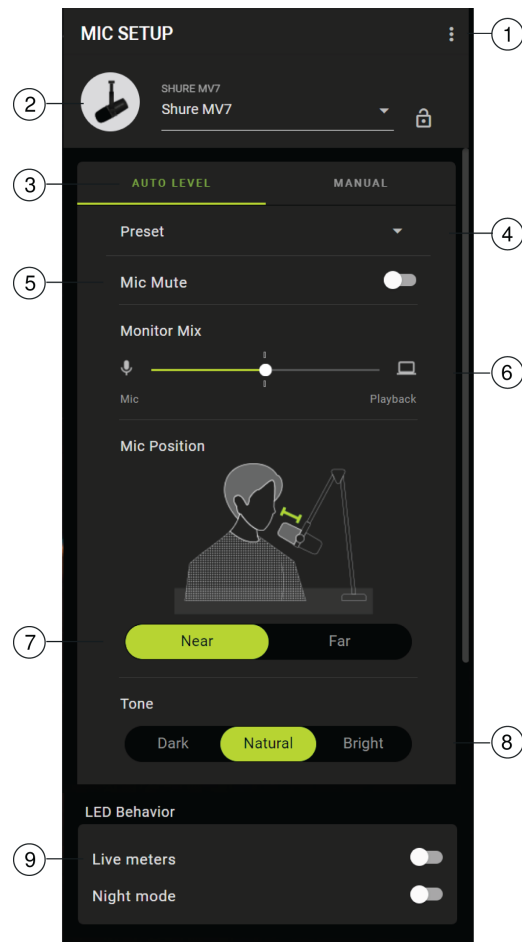

① **Einstellungen** Auf die drei Punkte klicken, um die MOTIV-Softwareinformationen aufzurufen, Voreinstellungen und Anwendungseinstellungen zu verwalten und nach Firmware-Updates zu suchen.

② **Mikrofonauswahl-/Einstellungssperre** Auf das Einfügungszeichen tippen, um auf die Einstellungen für Ihr Mikrofon zuzugreifen. Auf das Sperrsymbol tippen, um ausgewählte Einstellungen zu sperren und zu entsperren.

③ **Auto-Pegel-Modus/Manueller Modus** Im AUTO-PEGEL-Modus kann die App die besten Optionen für die jeweiligen Aufnahmebedürfnisse auswählen. Der MANUELLE Modus bietet volle Kontrolle über die Mikrofoneinstellungen.

④ **Benutzerdefinierte Voreinstellungen** Über das Dropdown-Menü lassen sich benutzerdefinierte Voreinstellungen erstellen.

⑤ **Mikrofon-Stummschaltung** Mit dem Umschalter kann das Mikrofon stummgeschaltet bzw. die Stummschaltung wieder aufgehoben werden.

⑥ **Schieberegler für Monitormischung** Durch Bewegen des Schiebereglers lässt sich der Pegel der Mikrofon- und Wiedergabeschallquellen einstellen. Für weitere Informationen zur Überwachung siehe „Monitor Mix“.

⑦ **Mikrofonposition** Den Abstand Nah oder Fern von der Schallquelle zum Mikrofon wählen.

⑧ **Klang** Die Tonqualität des Audiosignals durch Auswahl eines dunklen, natürlichen oder hellen Klangs anpassen. Über die verschiedenen Klangeinstellungen lässt sich das gewünschte Klangergebnis rasch erzielen.

⑨ **LED Behavior** Die Live-Pegelanzeige aktivieren, um das Touchpanel zur Messung der Mikrofonverstärkung zu verwenden. Mit dem Nacht-Modus kann die Helligkeit des Touchpanel verringert werden. Siehe „LED Behavior“ bezüglich weiterer Informationen zur Nutzung dieser Mess- und Dimmfunktionen.

## Einrichten des Mikrofons: Manuell

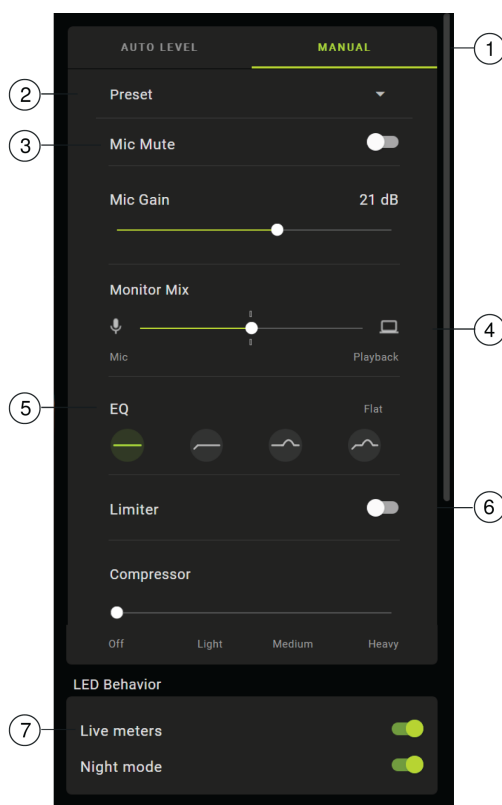

- ① **Auto-Pegel-Modus/Manueller Modus** Im AUTO-PEGEL-Modus kann die App die besten Optionen für die jeweiligen Aufnahmebedürfnisse auswählen. Der MANUELLE Modus bietet volle Kontrolle über die Mikrofoneinstellungen.
- ② **Benutzerdefinierte Voreinstellungen** Über das Dropdown-Menü lassen sich benutzerdefinierte Voreinstellungen erstellen.
- ③ **Mikrofon-Stummschaltung/Mikrofonverstärkung** Mit dem Umschalter kann das Mikrofon stummgeschaltet bzw. die Stummschaltung wieder aufgehoben werden. Die Mikrofonverstärkung wird über den Schieberegler gesteuert.
- Hinweis:** Einige Programme können die Mikrofonverstärkung im manuellen Modus steuern. Es empfiehlt sich, die Mikrofoneinstellungen zu sperren, sobald sie wunschgemäß angepasst wurden.
- ④ **Schieberegler für Monitormischung** Durch Bewegen des Schiebereglers lässt sich der Pegel der Mikrofon- und Wiedergabeschallquellen einstellen. Für weitere Informationen zur Überwachung siehe „Monitor Mix“.
- ⑤ **EQ** Den Equalizer nutzen, um einen Hochpassfilter, Präsenz oder beides hinzuzufügen. Auf „Linear“ tippen, um zu einem unveränderten Entzerrungszustand zurückzukehren.
- ⑥ **Limitier- und Kompressoreinstellungen** Die Feinabstimmung des Audiosignals erfolgt über die Limiter- und Kompressor-Bedienelemente. Für weitere Informationen siehe „Erweiterte Mikrofoneinstellungen“.
- ⑦ **LED Behavior** Die Live-Pegelanzeige aktivieren, um das Touchpanel zur Messung der Mikrofonverstärkung zu verwenden. Mit dem Nacht-Modus kann die Helligkeit des Touchpanel verringert werden. Siehe „LED Behavior“ bezüglich weiterer Informationen zur Nutzung dieser Mess- und Dimmfunktionen.

**Hinweis:** Wird in den Auto-Pegel-Modus gewechselt und anschließend in den manuellen Modus zurückgewechselt, so werden die manuellen Einstellungen zurückgesetzt.

## Monitor-Mix



Mit dem Schieberegler für die Monitormischung lässt sich einstellen, wie viel von den einzelnen Schallquellen zu hören ist. Mit dem Monitoring in der Mitte beginnen und Anpassungen vornehmen, um optimale Ergebnisse zu erzielen.

- Den Schieberegler in Richtung des Mikrofonsymbols (Mikrofon) bewegen, um das ins Mikrofon eingehende Audiosignal besser zu hören. Zum Beispiel, wenn über eine aufgenommene Gitarrenspur gesungen wird und die Stimme deutlich zu hören sein soll.
- Den Schieberegler in Richtung des Gerätesymbols (Wiedergabe) bewegen, um die wiedergegebene Spur besser zu hören. Wenn eine Harmonie zur ursprünglichen Gesangsspur aufgenommen wird und die ursprüngliche Darbietung deutlich zu hören sein soll.

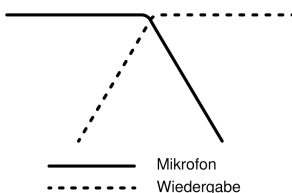

## EQ-Modi

Den Equalizer nutzen, um Frequenzbänder zu verstärken oder abzusenken, und um die Klangreinheit zu verbessern. Auf Linear tippen, um zu einem unveränderten Entzerrungszustand zurückzukehren.

Modus	Merkmale
 Linear	Ein völlig unbearbeitetes Signal (keine Entzerrungseinstellungen angewandt)
 Hochpass	Hochpassfilter zur Verringerung des Nahbesprechungseffekts
 Präsenzverstärkung	Entzerrung, die eine hohe Sprachverständlichkeit und einen vollen Klang bewirkt
 Hochpass-Präsenz	Kombination aus Hochpassfilter und Präsenzverstärkung zur Optimierung der Definition und Klarheit

Modus	Merkmale
verstärkung	

## Erweiterte Mikrofoneinstellungen

Feinabstimmung des Klangergebnisses mit Limiter-, Komprimierungs- und Entzerrungseinstellungen.

### Limitier

Den Limiter ein- oder ausschalten, um Verzerrungen durch Pegelspitzen in Ihrer Aufnahme zu vermeiden.

### Kompressor

Keine Komprimierung oder eine leichte, mittlere oder starke Komprimierung wählen, um die Lautstärke zu regeln, wenn die Schallquelle dynamisch ist. Leise Signale werden verstärkt und laute Signale gedämpft, was zu einem dichteren, lauterem Klang führt.

## Tipps zum MV7

### Control your Levels

To ensure consistent volume levels, determine the microphone placement that works best for you and maintain that distance. Record several practice tests to determine the spot where your voice sounds best and background sounds are minimized.

### Mithilfe des Sperrmodus Audio sperren

Sobald die richtigen Audioeinstellungen für eine gute Klangqualität gefunden wurden, Stummschaltung und Monitorumschalter gleichzeitig 2 Sekunden lang gedrückt halten, um durch die Sperre ein versehentliches Verstellen zu verhindern und sicherzustellen, dass die Audioqualität konsistent bleibt.

### Überwachen der Klangqualität

Zum Anhören der Aufnahmen die Kopfhörer am Kopfhörerausgang des MOTIV-Geräts anschließen.

### Drei Arten, das MV7 Podcast-Mikrofon zu verwenden

### Vermeidung von Plosivlauten bei der Aufnahme

### MV7 für Videoanrufe verwenden

### MV7 als Hauptgerät in iOS DAW festlegen

# Störungssuche

Problem	Abhilfe
<b>Mikrofon ist eingesteckt, wird aber nicht erkannt.</b>	Das Kabel abziehen und wieder anschließen, damit die App das Mikrofon erkennt. Dass die Verbindung hergestellt wurde, erkennt man daran, dass die Desktop-Anwendung die richtigen Mikrofoneinstellungen anzeigt.
<b>Es ist kein Ton zu hören, obwohl die Desktop-Anwendung das richtige Mikrofon anzeigt.</b>	Den Monitor-Mix überprüfen. Den Schieberegler für die Monitormischung in die Mitte bewegen, um das ins Mikrofon eingehende Audiosignal und das wiedergegebene Audiosignal gleichzeitig zu hören.
<b>Ton ist verzerrt (Auto-Pegel-Modus).</b>	Den Auto-Pegel-Modus wählen, damit die Software die Audioeinstellungen steuern kann. Nah für Anwendungen im Nahbereich (2,54–15 cm) und Fern bei einem Abstand von 15–45 cm. (15–45 cm)
<b>Ton ist verzerrt (manueller Modus).</b>	Audioverzerrungen entstehen in der Regel durch eine Überlastung des Mikrofons, die zu einer Übersteuerung führt. Für eine optimale Aufnahmequalität die Mikrofonverstärkung verringern.
<b>Die Kopfhörer-LED blinkt. Der Ton klingt höher oder tiefer als normal.</b>	Mikrofon und Computer weisen eine Abweichung in der Abtastrate auf. Zum Anpassen der Abtastrateinstellungen des Computers das Thema <a href="#">„Shure-FAQ“ aufrufen, um Informationen über das Korrigieren von Abtastratenabweichungen zu erhalten.</a>  <b>Hinweis:</b> Das Windows 10-Update, Version 2004 (April 2020), löst dieses Problem.
<b>Das Mikrofon hat sich vom Bügel gelöst.</b>	Unter dem Thema „MV7-Bügel-Montage“ ist eine Schritt-für-Schritt-Anleitung für den Zusammenbau des Bügels und der verschiedenen Unterlegscheiben zu finden. Die korrekte Anordnung der Unterlegscheiben ist wichtig, um sicherzustellen, dass das Mikrofon sicher fixiert ist.
<b>Diverse Probleme</b>	Es kann sinnvoll sein, die App zurückzusetzen, um die Funktionalität wiederherzustellen. Eine Rücksetzung erzwingen, indem das Mikrofon aus- und wieder eingesteckt wird.
<b>Allgemeine Störungssuche</b>	Die App beenden und erneut starten. Den Computer neu starten. Nach Firmware-Updates suchen. Auf die drei Punkte in der rechten oberen Ecke tippen und über MOTIV > Auf Aktualisierung prüfen wählen.

**Hinweis:** Mit dem Shure-Reparaturservice Kontakt aufnehmen, falls weiterhin Probleme auftreten.

## Firmware Update

Take advantage of additional features and design enhancements by updating the firmware on your MOTIV device when prompted. A notification will appear when a firmware update is available. You have the option to download the update immediately or at a later time.

**Tip:** Before updating the firmware, ensure that the MOTIV device is connected to your computer. Do not disconnect until the update is complete.

To access firmware update at a later time, tap the three dots > About > Check for Update. Tap the caret icon and if the available firmware package is newer than the current version, tap Send to device. Contact Shure Service and Repair if you experience any issues.

## Geräte während Aktualisierungen angeschlossen lassen

Das MOTIV-Gerät während der Aktualisierung am Mobilgerät angeschlossen lassen, um sicherzustellen, dass keine Probleme bei der Aktualisierung auftreten.

---

## Systemanforderungen

### Systemanforderungen und Kompatibilität: Mac

- MacOS 10.13 bis 10.15
- 64 Bit
- Mindestens 2 GB RAM
- Mindestens 500 MB Festplatten-Speicherplatz

### Systemanforderungen und Kompatibilität: Windows

- Windows 10
- 64 Bit
- Mindestens 2 GB RAM
- Mindestens 500 MB Festplatten-Speicherplatz

### Systemanforderungen und Kompatibilität: iOS

- **iOS:** iOS 14 und höher
- **iPhone:** iPhone 6s und höher
- **iPod Touch:** 7. Generation

**Hinweis:** iPad Pro (USB-C) wird nicht unterstützt.

### Systemanforderungen und Kompatibilität: Android

Funktioniert mit allen Android-Geräten mit den folgenden Eigenschaften:

- Android 9.0 Pie und höher
- USB-Host-Power-Anforderung von  $\geq 100$  mA
- Unterstützung für USB-Audio-Klasse 1.1 und neuere Versionen

Android ist eine Marke von Google Inc.

**Hinweis:** Informationen zu unterstützenden Android-Geräten sind unter <https://www.shure.com/MOTIVcompatibility> erhältlich.

---

## Technische Daten

MFi-zertifiziert

Ja

## DSP-Modi (Presets)

Nah/Fern, Dunkel/Natürlich/Hell

## Wandlertyp

Dynamisch (Schwingspule)

## Richtcharakteristik

Richtmikrofon (mit Nierencharakteristik)

## Ausgangsimpedanz

314  $\Omega$

## Frequenzgang

50 Hz bis 16 000 Hz

## Einstellbarer Verstärkungsbereich

0 bis +36 dB

## Empfindlichkeit

*(bei 1 kHz, Leerlaufspannung)*

-55 dBV/Pa [1] (1,78 mV), -47 dBFS/Pa [1] [2]

## Maximaler Schalldruckpegel, Digitalausgang

132 dB Schalldruckpegel [2]

## Kopfhörerausgang

3,5 mm

## Pinbelegung

Positiver Schalldruck an der Membran erzeugt positive Spannung an Pin 2 gegenüber Pin 3

## Stummschalterbedämpfung

Ja

## Limiter

Ja

## Kompressor

Ja

## Spannungsversorgung

Mittels USB oder Lightning-Anschluss gespeist

## Gehäuse

Vollmetallgehäuse

## Befestigungstyp

Halterung mit 5/8-27-Gewinde

## Gewicht ohne Verpackung

0,55 kg

[1] 1 Pa = 94 dB Schalldruckpegel

[2] Bei Mindest-Gain, Flat-Modus

Bittiefe	Abtastrate
24	48 kHz
24	44,1 kHz
16	48 kHz
16	44,1 kHz

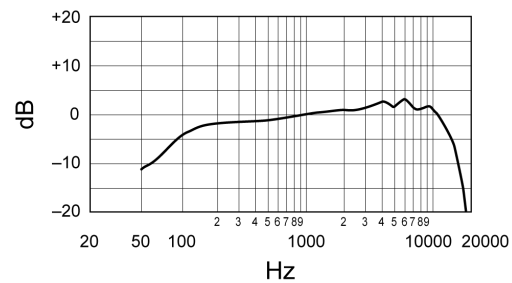

Typischer Frequenzgang

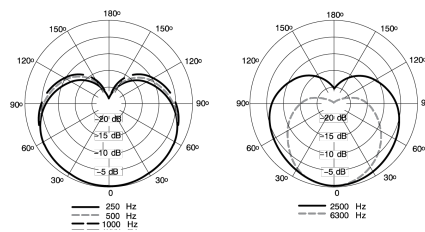

Typische Richtcharakteristik

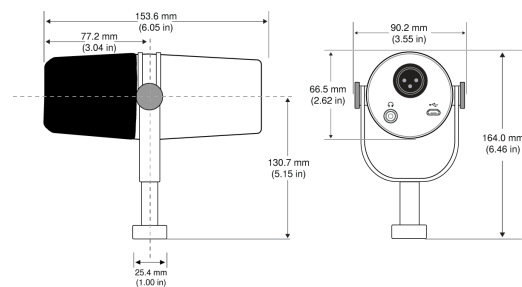

Gesamtabmessungen



Schieberegler-LED	Farbe	dB-Wert
8	Gelb	-6 dB
7	Gelb	-12 dB
6	Gelb	-18 dB
5	Grün	-24 dB
4	Grün	-30 dB
3	Grün	-39 dB
2	Grün	-48 dB
1	Grün	-90 dB

## MV7-Bügel-Montage

Der MV7-Bügel bietet Podcastern Flexibilität bei der Mikrofonplatzierung. Werden die Bügelknöpfe etwas gelockert, lässt sich das Mikrofon in verschiedenen Winkeln ausrichten. Sollte sich das Mikrofon vom Bügel lösen, sind dies die Schritte, mit denen es in der richtigen Reihenfolge wieder zusammengesetzt und sicher fixiert wird. Auf beiden Seiten befinden sich jeweils eine dünne graue Federscheibe, eine silber glänzende Messingscheibe, zwei schwarze Kunststoffscheiben, der Bügel und ein Bügelgewindeknopf.

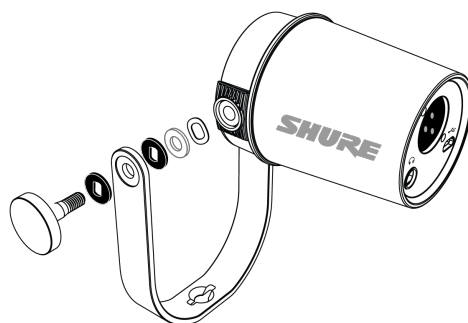

1. Als erstes den Gewindeknopf mit der flachen Seite nach unten auf eine Tischplatte legen.



2. Die Unterlegscheiben auf dem Gewindeknopf stapeln.
  - Eine schwarze Kunststoffscheibe auf den Knopf legen.
  - Als nächstes eine Seite des Bügels darauf platzieren.
  - Danach die zweite schwarze Kunststoffscheibe darüber legen.
  - Die flache silberne Unterlegscheibe und danach die dünne Federscheibe auf den Gewindeknopf legen.
3. Während die Schraubenbaugruppe mit dem Finger festgehalten wird, das MV7 auf die Gewindeschraube schieben und den Knopf drehen, bis die Unterlegscheiben festsitzen.

**Hinweis:** Diese Seite darf nicht zu fest angezogen werden, damit der Bügel beweglich bleibt und die Unterlegscheiben auf der gegenüberliegenden Seite montiert werden können.

4. **Am gegenüberliegenden Bügelarm die Unterlegscheiben in umgekehrter Reihenfolge in die Seite des MV7 einlegen.** Dünne Federscheibe > Flache silberne Unterlegscheibe > Schwarze Kunststoffscheibe > Bügelarm
5. **Der Bügelarm muss direkt auf dem Unterlegscheiben-Stapel platziert werden. Damit die Unterlegscheiben wirklich bündig ausgerichtet sind, einen Stift durch den Bügel und die Unterlegscheiben stecken. So wird sichergestellt, dass alle Teile ordnungsgemäß zentriert sind. Den Stift stecken lassen.**
6. **Die zweite schwarze Kunststoffscheibe auf dem verbleibenden Gewindeknopf platzieren.**
7. **Den Stift entfernen. Den Gewindeknopf und die schwarze Kunststoffscheibe in die übereinander gestapelten Unterlegscheiben einsetzen und beide Seiten festziehen, um sicherzustellen, dass das Mikrofon stabil ist.**

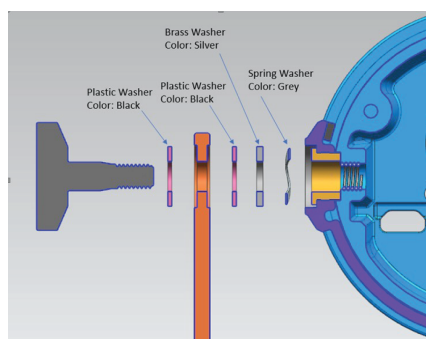

## Zubehör

### Im Lieferumfang enthalten

10 foot Micro-B to USB-A cable	95A45110
10 foot Micro-B to USB-C cable	95B38076

### Ersatzteile

Black Windscreen	AMV7-K-WS
Silver Windscreen	AMV7-S-WS

### Optionales Zubehör

1-m-Lightning-Kabel	AMV-LTG
---------------------	---------

## Zertifizierungen

### Informationen für den Benutzer

Dieses Gerät wurde geprüft und entspricht den Grenzwerten für ein digitales Gerät der Klasse B gemäß Teil 15 der Richtlinien der US-Fernmeldebehörde (FCC). Dieses Gerät erzeugt und verwendet Hochfrequenzenergie und kann diese ausstrahlen.

Wenn es nicht gemäß der Bedienungsanleitung des Herstellers installiert und verwendet wird, kann es Störungen des Funkverkehrs und TV-Empfangs verursachen.

**Hinweis:** Die FCC-Vorschriften sehen vor, dass Änderungen oder Modifikationen, die nicht ausdrücklich von Shure Incorporated genehmigt wurden, zum Erlöschen der Betriebserlaubnis für dieses Gerät führen können.

Diese Vorgaben sollen einen angemessenen Schutz gegen störende Interferenzen in Wohngebieten bieten. Dieses Gerät kann HF-Energie abstrahlen; wenn es nicht gemäß den Anweisungen installiert und verwendet wird, kann es störende Interferenzen mit dem Funkverkehr verursachen. Allerdings wird nicht gewährleistet, dass es bei einer bestimmten Installation keine Interferenzen geben wird. Wenn dieses Gerät störende Interferenzen beim Radio- und Fernsehempfang verursacht (was durch Aus- und Anschalten des Geräts festgestellt werden kann), wird dem Benutzer nahe gelegt, die Interferenz durch eines oder mehrere der folgenden Verfahren zu beheben:

- Die Empfangsantenne anders ausrichten oder anderswo platzieren.
- Den Abstand zwischen dem Gerät und dem Empfänger vergrößern.
- Den Verstärker und die gestörten Geräte an unterschiedliche Netzstromkreise anschließen.
- Den Händler oder einen erfahrenen Radio- und Fernsehtechniker zu Rate ziehen.

Dieses Gerät entspricht Teil 15 der FCC-Richtlinien. Die folgenden beiden Betriebsbedingungen sind vorauszusetzen:

1. Dieses Gerät darf keine schädlichen Interferenzen verursachen.
2. Dieses Gerät muss jegliche empfangenen Interferenzen aufnehmen können, einschließlich Interferenzen, die zu einem unerwünschten Betrieb führen können.

Dieses digitale Gerät der Klasse B entspricht den kanadischen ICES-003-Vorschriften.

**Konformitätskennzeichnung Industry Canada ICES-003:** CAN ICES-3 (B)/NMB-3(B)

Dieses Mikrofon kann mit jedem Mikrofonständer mit 5/8-Zoll-Gewindeadapter verwendet werden.

**Hinweis:** Die Prüfung beruht auf der Verwendung der mitgelieferten und empfohlenen Kabeltypen. Bei Verwendung von nicht abgeschirmten Kabeltypen kann die elektromagnetische Verträglichkeit beeinträchtigt werden.

## CE-Hinweis:

Shure Incorporated erklärt hiermit, dass festgestellt wurde, dass dieses Produkt mit CE-Kennzeichnung den Vorgaben der europäischen Union entspricht. Der vollständige Text der EU-Konformitätserklärung ist auf der folgenden Internetseite verfügbar:

<https://www.shure.com/en-EU/support/declarations-of-conformity>.

### Bevollmächtigter Importeur/Vertreter in Europa:

Shure Europe GmbH

Abteilung: Global Compliance

Jakob-Dieffenbacher-Str. 12

75031 Eppingen, Deutschland

Telefon: +49-7262-92 49 0

Telefax: +49-7262-92 49 11 4

E-Mail: [EMEAsupport@shure.de](mailto:EMEAsupport@shure.de)

Dieses Produkt entspricht den Grundanforderungen aller relevanten Richtlinien der Europäischen Union und ist zur CE-Kennzeichnung berechtigt.



Made for iPad (5th generation), iPad (6th generation), iPad (7th generation), iPad (8th generation), iPad Air 2, iPad Air 3, iPad Mini 4, iPad Mini 5, iPad Pro 9.7-inch (1st generation), iPad Pro (12.9-inch) 1st generation, iPad Pro 10.5-inch 2017 (2nd generation), iPad Pro 12.9-inch 2017 (2nd generation), iPhone 6s, iPhone 6s Plus, iPhone SE, iPhone 7, iPhone 7 Plus, iPhone 8, iPhone 8 Plus, iPhone X, iPhone Xs, iPhone Xs Max, iPhone XR, iPhone 11, iPhone 11 Pro, iPhone 11 Pro Max, iPhone 12, iPhone 12 Mini, iPhone 12 Pro, iPhone 12 Pro Max, iPhone SE 2, iPod Touch (7th generation).

iPad, iPhone, iPod and iPod touch are trademarks of Apple Inc., registered in the U.S. and other countries. iPad Air, iPad mini, and Lightning are trademarks of Apple Inc. The trademark "iPhone" is used in Japan with a license from Aiphone K.K.

## Android-Kompatibilität

Dieses Gerät kann mit Android-Geräten betrieben werden, die USB-Audio-Class 2.0 und USB-C unterstützen. Nicht alle Android-Geräte sind kompatibel. Android ist eine Marke von Google Inc.

