

# IFPG1-Serie

Kommerzielles Touchdisplay  
Bedienungsanleitung

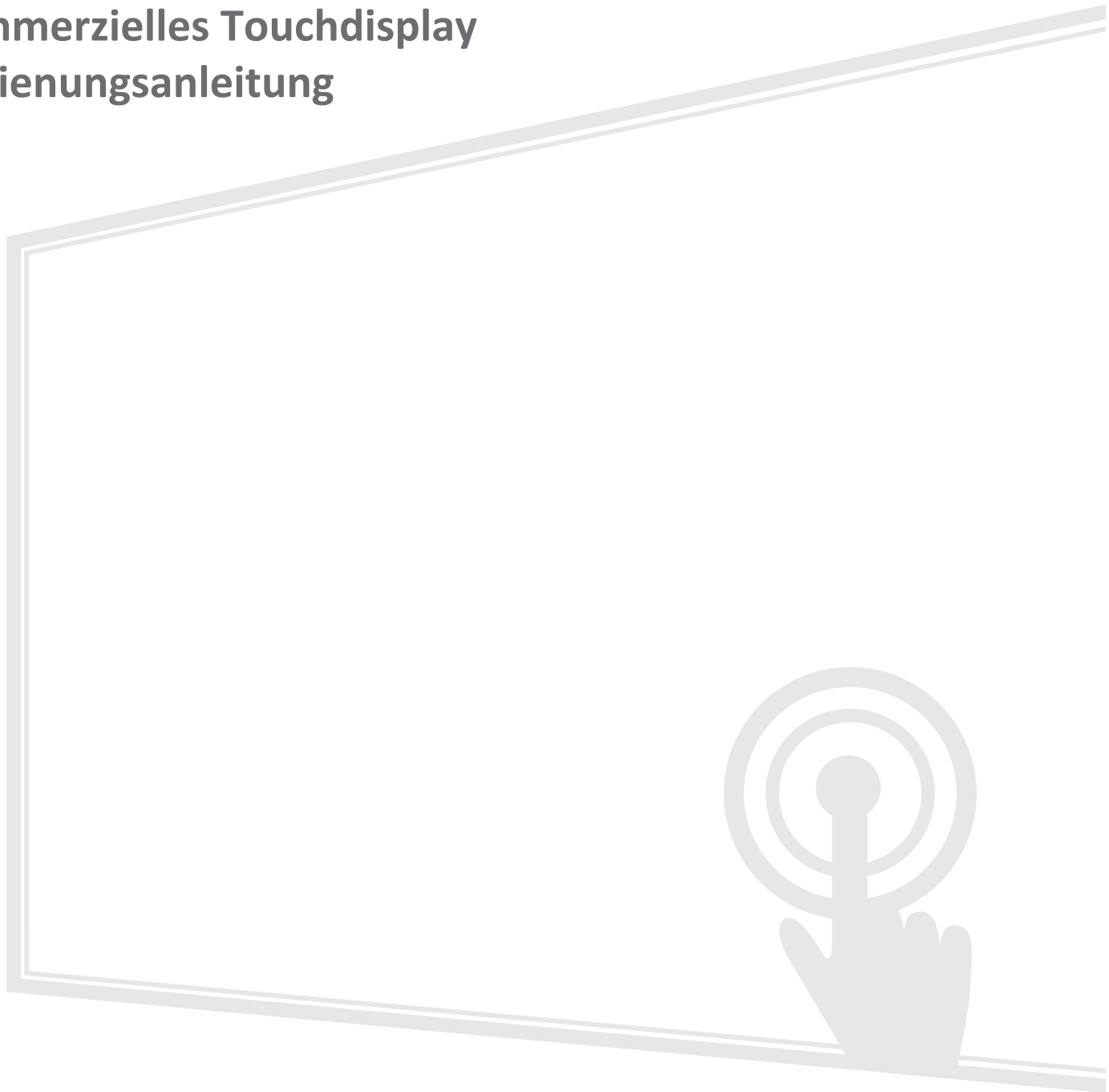

## **Vielen Dank, dass Sie sich für ViewSonic® entschieden haben**

Als einer der weltweit führenden Anbieter von visuellen Lösungen verpflichtet sich ViewSonic®, die Erwartungen der Welt an technologische Weiterentwicklung, Innovation und Einfachheit zu übertreffen. Wir bei ViewSonic® glauben, dass unsere Produkt das Potenzial haben, die Welt positiv zu beeinflussen, und wir sind davon überzeugt, dass Ihnen das ViewSonic®-Produkt, für das Sie sich entschieden haben, gute Dienste leisten wird.

Vielen Dank nochmals, dass Sie sich für ViewSonic® entschieden haben!

# Sicherheitshinweise

Bitte lesen Sie vor Inbetriebnahme des Gerätes die **Sicherheitshinweise**.

- Bewahren Sie diese Anleitung zum künftigen Nachschlagen an einem sicheren Ort auf.
- Lesen Sie alle Warnhinweise und befolgen Sie sämtliche Anweisungen.
- Benutzen Sie das Gerät nicht in der Nähe von Wasser. Damit es nicht zu Bränden oder Stromschlägen kommt, setzen Sie dieses Gerät keiner Feuchtigkeit aus.
- Entfernen Sie niemals die rückseitige Abdeckung. Dieses Display enthält Hochspannungskomponenten. Bei Berührung diese Komponenten könnten Sie sich ernsthaft verletzen.
- Setzen Sie das Gerät keinem direkten Sonnenlicht oder andere Quellen nachhaltiger Wärme aus.
- Stellen Sie das Gerät nicht in der Nähe von Wärmequellen (z. B. Heizungen, Herde etc.) auf, meiden Sie unbedingt die Nähe zu sonstigen Geräten, die Temperatur des Gerätes auf gefährliche Werte erhöhen könnten – dazu zählen auch Verstärker.
- Reinigen Sie das Gehäuse mit einem weichen, trockenen Tuch. Informationen finden Sie im Abschnitt „Wartung“.
- Achten Sie beim Transportieren des Gerätes darauf, das Gerät nicht fallen zu lassen oder gegen andere Gegenstände zu stoßen.
- Platzieren Sie das Gerät nicht auf einer unebenen oder unstabilen Oberfläche. Das Gerät könnte herunterfallen, was Verletzungen und Störungen zur Folge haben kann.
- Platzieren Sie keine schweren Gegenstände auf dem Gerät oder Anschlusskabeln.
- Schalten Sie das Gerät sofort ab und wenden Sie sich an Ihren Händler oder ViewSonic®, falls Sie Rauch, ungewöhnliche Geräusche oder einen komischen Geruch bemerken. Eine weitere Benutzung des Gerätes ist gefährlich.
- Das Gerät ist ein Monitor mit LED-Hintergrundbeleuchtung für die allgemeine Büroverwendung.
- Versuchen Sie niemals, die Sicherheitsfunktionen des geerdeten Netzsteckers außer Kraft zu setzen. Ein verpolungssicherer Stecker ist mit zwei Kontakten ausgestattet, von denen einer breiter als der andere ist. Ein geerdeter Stecker verfügt über zwei Kontakte und eine dritte Erdungszunge. Der breitere Kontakt/ die Erdungszunge dient Ihrer Sicherheit. Falls der Stecker nicht in Ihre Steckdose passt, benötigen Sie einen Adapter. Versuchen Sie nicht, den Stecker gewaltvoll in die Steckdose zu stecken.

- Entfernen Sie bei Anschluss an eine Steckdose NICHT die Erdungszunge. Achten Sie darauf, dass die Erdungszunge auf keinen Fall entfernt wird.
- Sorgen Sie dafür, dass das Netzkabel nichts eingeklemmt wird, nicht darauf getreten werden kann. Achten Sie insbesondere auf den Netzstecker und auf die Stelle, an der das Kabel aus dem Gerät austritt. Nutzen Sie eine Steckdose in unmittelbarer Nähe des Gerätes, die jederzeit leicht erreicht werden kann.
- Verwenden Sie nur vom Hersteller angegebene Zusatz- und Zubehörteile.
- Falls Sie einen Wagen verwenden, bewegen Sie die Wagen/Gerät-Kombination äußerst vorsichtig, damit das Gerät nicht umkippt.
- Ziehen Sie den Netzstecker aus der Steckdose, falls das Gerät voraussichtlich längere Zeit nicht benutzt wird.
- Stellen Sie das Gerät an einem gut belüfteten Ort auf. Platzieren Sie nichts auf dem Gerät, das die Wärmeableitung beeinträchtigen könnte.

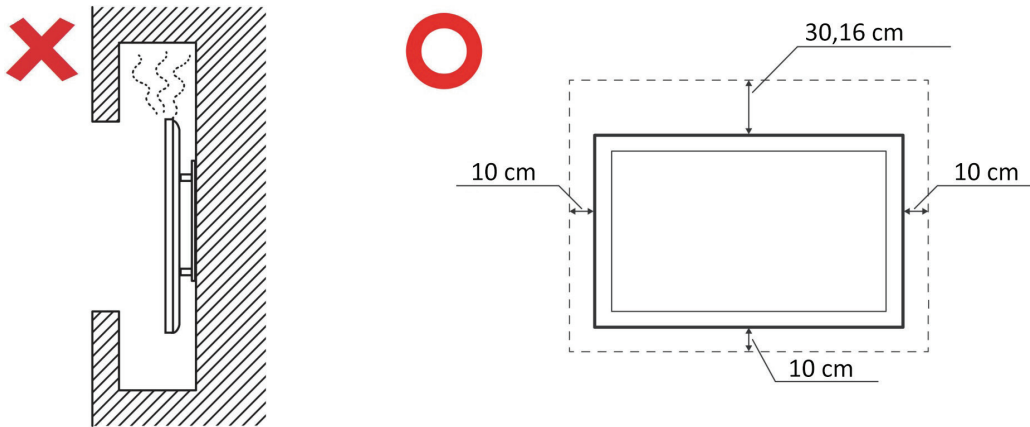

- Überlassen Sie Wartungs- und Reparaturarbeiten ausschließlich qualifizierten Fachleuten. Bei Beschädigungen und anderen Beeinträchtigungen muss das Gerät gewartet oder repariert werden; beispielsweise in folgenden Fällen:
  - » Wenn das Netzkabel oder der Netzstecker beschädigt ist.
  - » Wenn Flüssigkeiten über dem Gerät verschüttet wurden oder Gegenstände in das Gerät gefallen sind.
  - » Wenn das Gerät Feuchtigkeit ausgesetzt war.
  - » Wenn das Gerät nicht normal funktioniert oder fallen gelassen wurde.

# Inhalt

<b>Sicherheitshinweise</b> .....	<b>3</b>
<b>Einleitung</b> .....	<b>8</b>
Lieferumfang .....	8
Wandmontageset – Spezifikationen (VESA) .....	9
IFP55G1 .....	9
IFP65G1 .....	10
IFP75G1 .....	11
IFP86G1 .....	12
Übersicht .....	13
IFP55G1 .....	13
IFP65G1 .....	14
IFP75G1 .....	15
IFP86G1 .....	16
Bedienfeld .....	17
I/O-Blenden.....	18
Vordere I/O.....	19
Hintere I/O .....	20
Seitliche I/O .....	21
Fernbedienung.....	23
Gesten verwenden .....	27

<b>Verbindungen herstellen .....</b>	<b>29</b>
An Stromversorgung anschließen.....	29
Externe Geräte verbinden und Touch-Verbindung herstellen .....	30
Type-C-Verbindung .....	31
HDMI-Verbindung .....	31
VGA-Verbindung .....	31
RS-232-Verbindung.....	32
USB- und Netzwerkverbindungen .....	33
USB-Peripherie .....	33
Netzwerk- und Modemkabel .....	33
Media-Player-Verbindung .....	34
Audioverbindung .....	35
Audioeingang .....	35
Audioausgang.....	35
Optionale Anschlüsse .....	36
Slot-In-PC (OPS-Steckplatz) installieren.....	36
<b>Ihr ViewBoard verwenden .....</b>	<b>37</b>
Ihr ViewBoard ein-/ausschalten .....	37
Bildschirmmenübaum .....	38
Bildschirmmenü bedienen.....	44
VGA .....	45
Input Source (Eingangsquelle).....	46
WriteAway.....	47
Picture (Bild).....	48
Audio .....	50
Time (Uhrzeit) .....	51
About (Info).....	52
Advanced Options (Erweiterte Optionen).....	53
Other Settings (Weitere Einstellungen) .....	55
Leave OSD Menu (OSD-Menü verlassen) .....	56
Blaulichtfilter und Augengesundheit.....	57

<b>RS-232-Protokoll .....</b>	<b>59</b>
Beschreibung .....	59
RS-232-Hardware-Spezifikationen .....	59
LAN-Hardware-Spezifikationen .....	60
RS-232-Kommunikationseinstellung .....	60
LAN-Kommunikationseinstellungen.....	60
Befehlsreferenz .....	60
Einstellbefehl .....	61
A. Basisfunktion.....	61
<b>Anhang.....</b>	<b>63</b>
Technische Daten .....	63
Anzeige-Timing-Modi .....	65
HDMI .....	65
USB Type-C.....	65
VGA .....	66
Problemlösung.....	67
Wartung.....	69
Allgemeine Vorsichtsmaßnahmen .....	69
Bildschirm reinigen.....	69
Gehäuse reinigen .....	69
<b>Informationen zu Richtlinien und Service .....</b>	<b>70</b>
Informationen zur Konformität .....	70
FCC-Erklärung.....	70
Industry-Canada-Erklärung .....	70
CE-Konformität für europäische Länder.....	70
RoHS2-Konformitätserklärung .....	71
ENERGY-STAR-Erklärung.....	72
Indische Beschränkung zu gefährlichen Stoffen.....	73
Entsorgung zum Ende der Einsatzzeit .....	73
Hinweise zum Urheberrecht.....	74
Kundendienst .....	75
Eingeschränkte Garantie .....	76

# Einleitung

## Lieferumfang

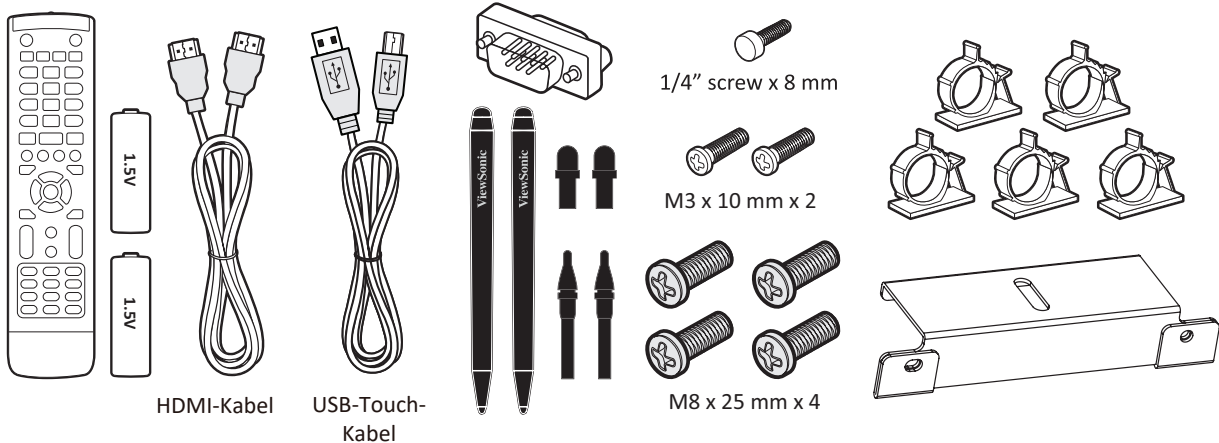
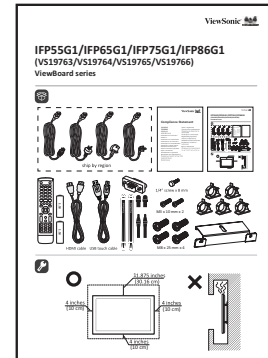
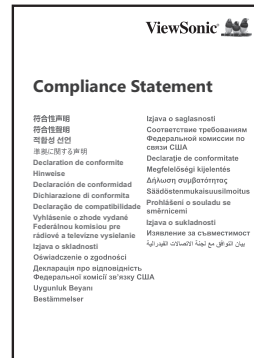
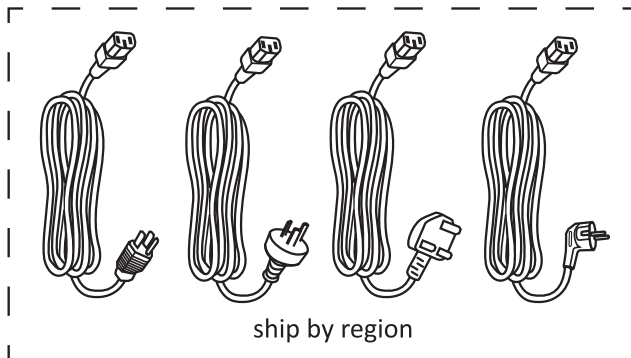

- AAA-Batterie
- Kameraplatte
- Klemme x 5
- Konformitätserklärung
- HDMI-Kabel (3 m)
- Netzkabel (3 m)
- Ersatzstiftspitze x 4
- Schnellstartanleitung
- Fernbedienung
- RS-232-Adapter
- Schraube x 7
- Touchstift x 2
- USB-Touch-Kabel (3 m)

**HINWEIS:** Mitgelieferte Netzkabel und Videokabel können je nach Land variieren. Bitte wenden Sie sich für weitere Informationen an Ihren örtlichen Händler.



## Wandmontageset – Spezifikationen (VESA)

**HINWEIS:** Bitte beachten Sie zur Installation der Wandhalterung oder der mobilen Halterung die Anweisungen in der Wandmontage-Installationsanleitung. Bitte wenden Sie sich an Ihren Händler vor Ort, wenn Sie weiteres Installationsmaterial benötigen oder das Gerät auf andere Weise montieren möchten.

### IFP55G1

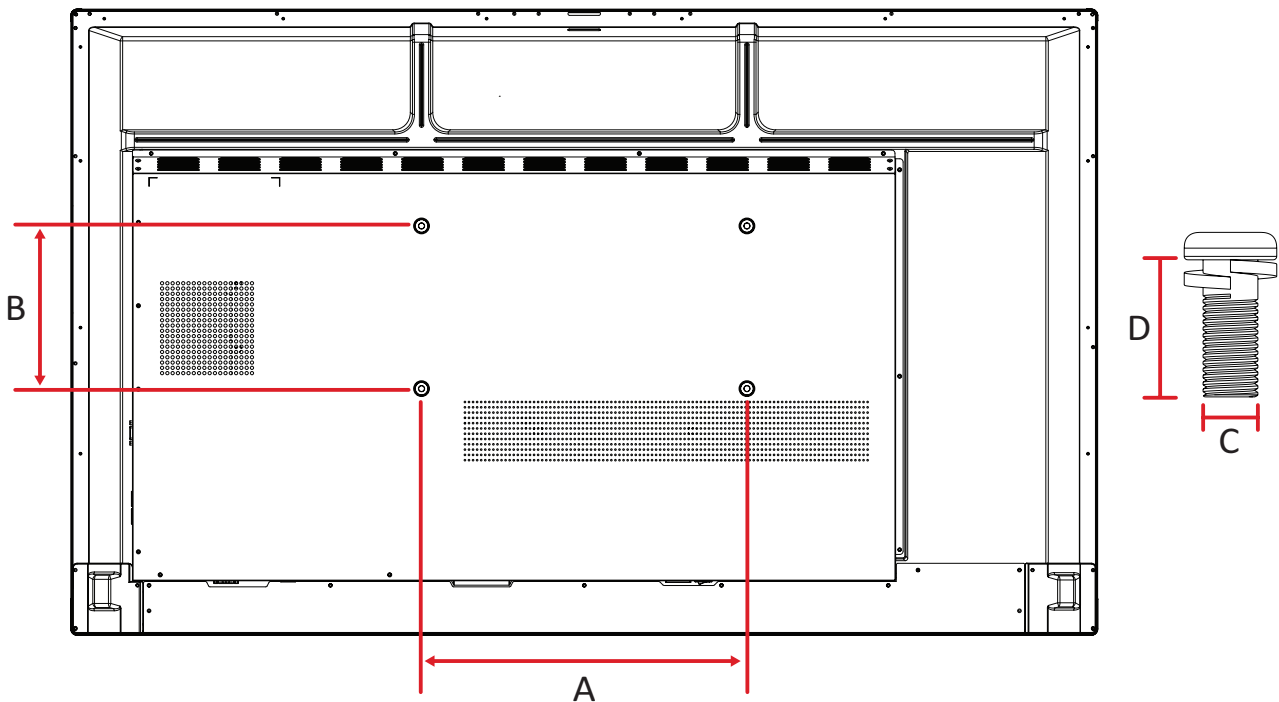

Modell	VESA-Spezifikationen (A x B)	Standardschraube (C x D)	Menge
IFP55G1	400 x 200 mm	M8 x 25 mm	4

**HINWEIS:** Verwenden Sie keine Schrauben, deren Länge die Standardabmessungen überschreitet – solche Schrauben können zu Beschädigungen im Inneren des Displays führen.

# IFP65G1

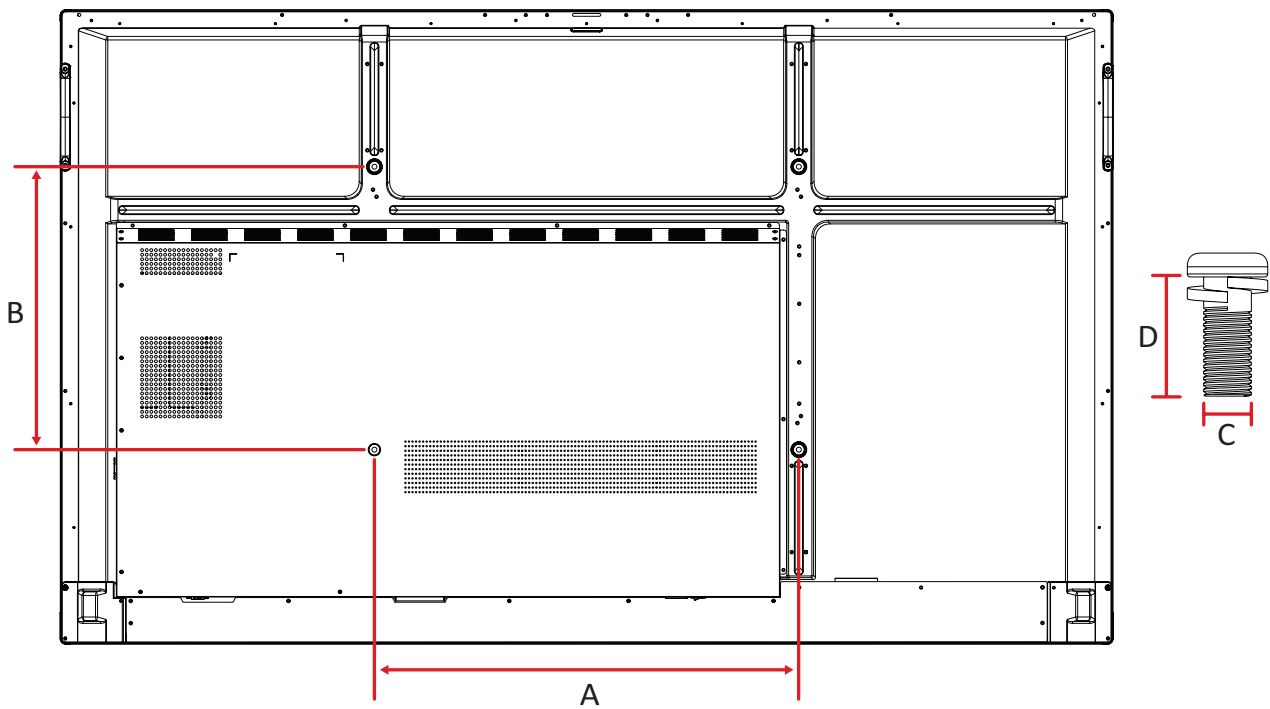

Modell	VESA-Spezifikationen (A x B)	Standardschraube (C x D)	Menge
IFP65G1	600 x 400 mm	M8 x 25 mm	4

**HINWEIS:** Verwenden Sie keine Schrauben, deren Länge die Standardabmessungen überschreitet – solche Schrauben können zu Beschädigungen im Inneren des Displays führen.

# IFP75G1

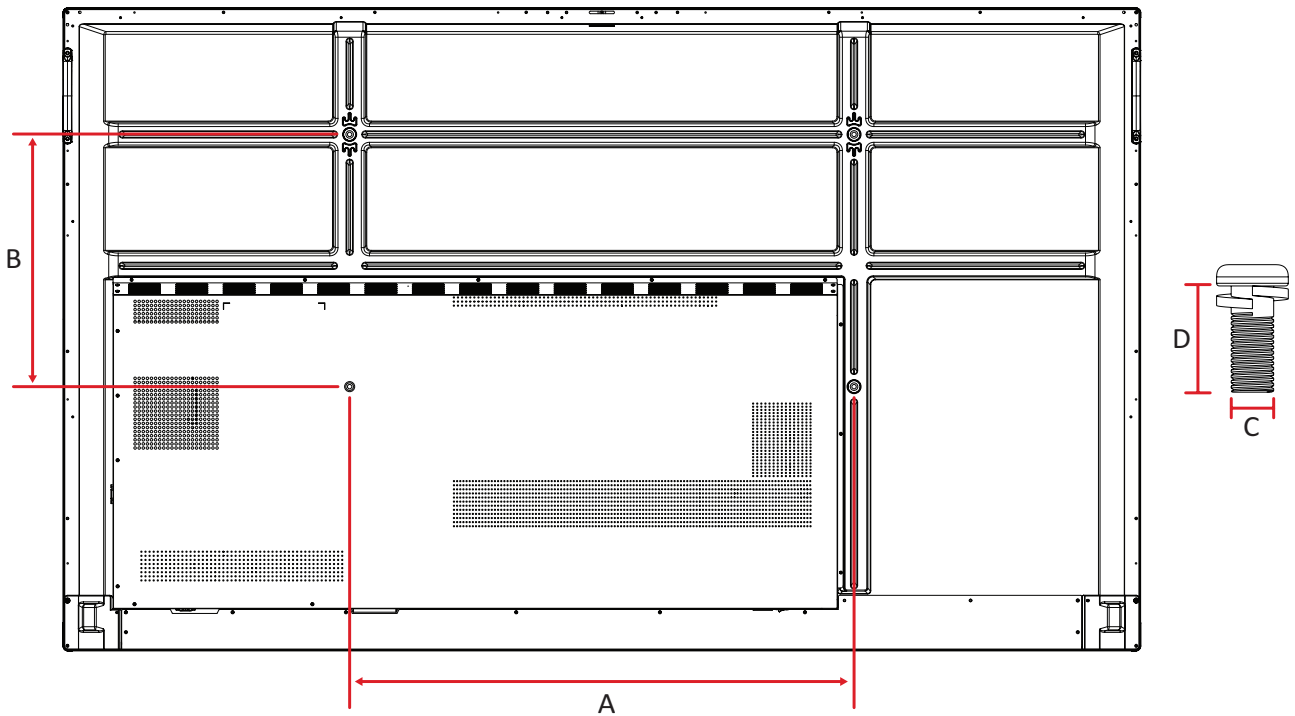

Modell	VESA-Spezifikationen (A x B)	Standardschraube (C x D)	Menge
IFP75G1	800 x 400 mm	M8 x 25 mm	4

**HINWEIS:** Verwenden Sie keine Schrauben, deren Länge die Standardabmessungen überschreitet – solche Schrauben können zu Beschädigungen im Inneren des Displays führen.

# IFP86G1

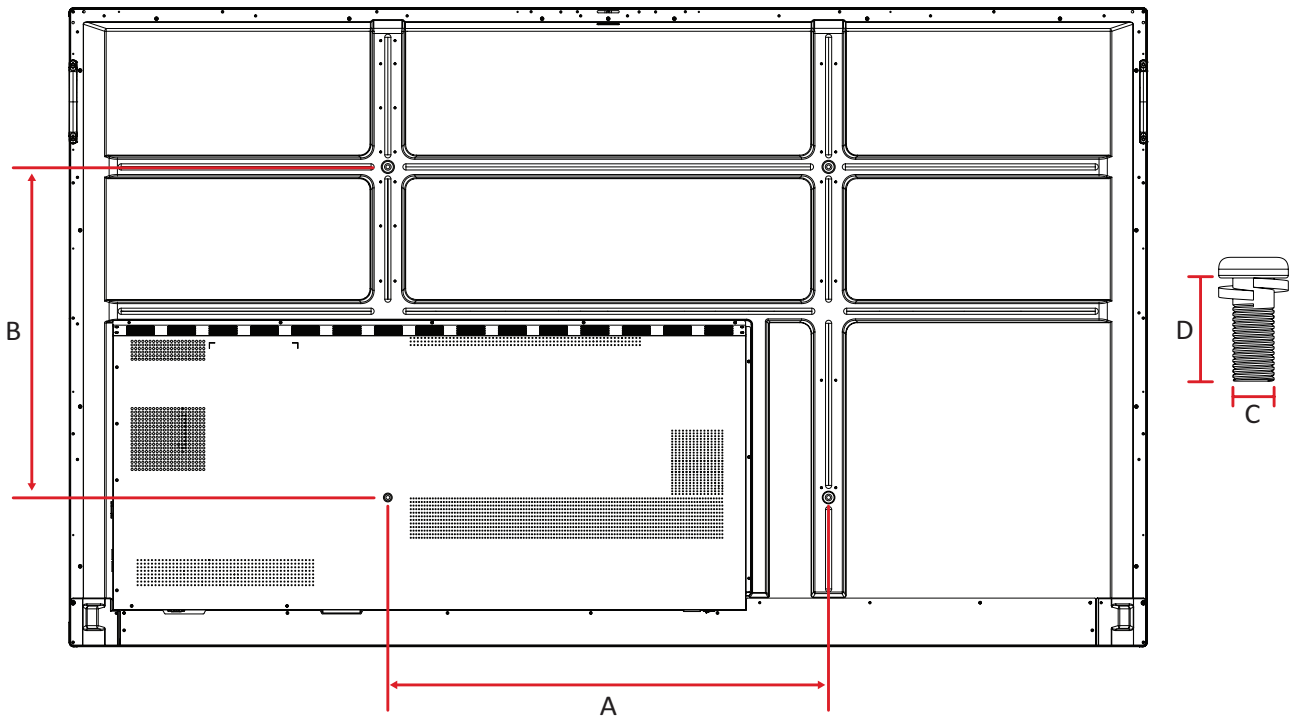

Modell	VESA-Spezifikationen (A x B)	Standardschraube (C x D)	Menge
IFP86G1	800 x 600 mm	M8 x 25 mm	4

**HINWEIS:** Verwenden Sie keine Schrauben, deren Länge die Standardabmessungen überschreitet – solche Schrauben können zu Beschädigungen im Inneren des Displays führen.

# Übersicht

## IFP55G1

### Frontblende

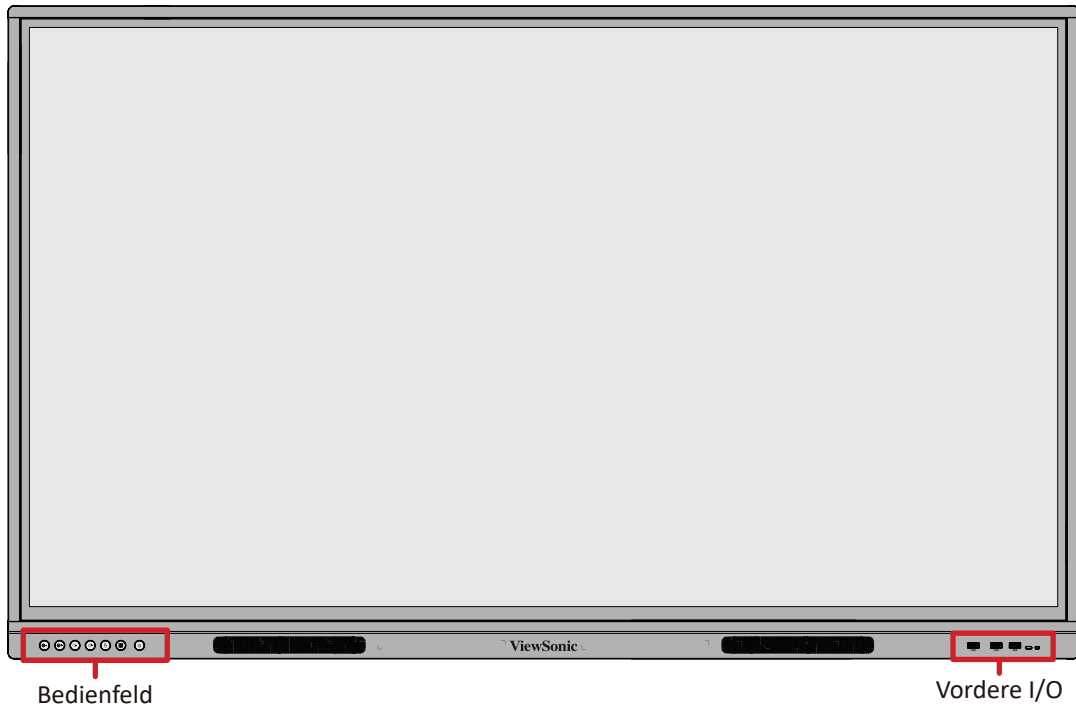

### Rückwand

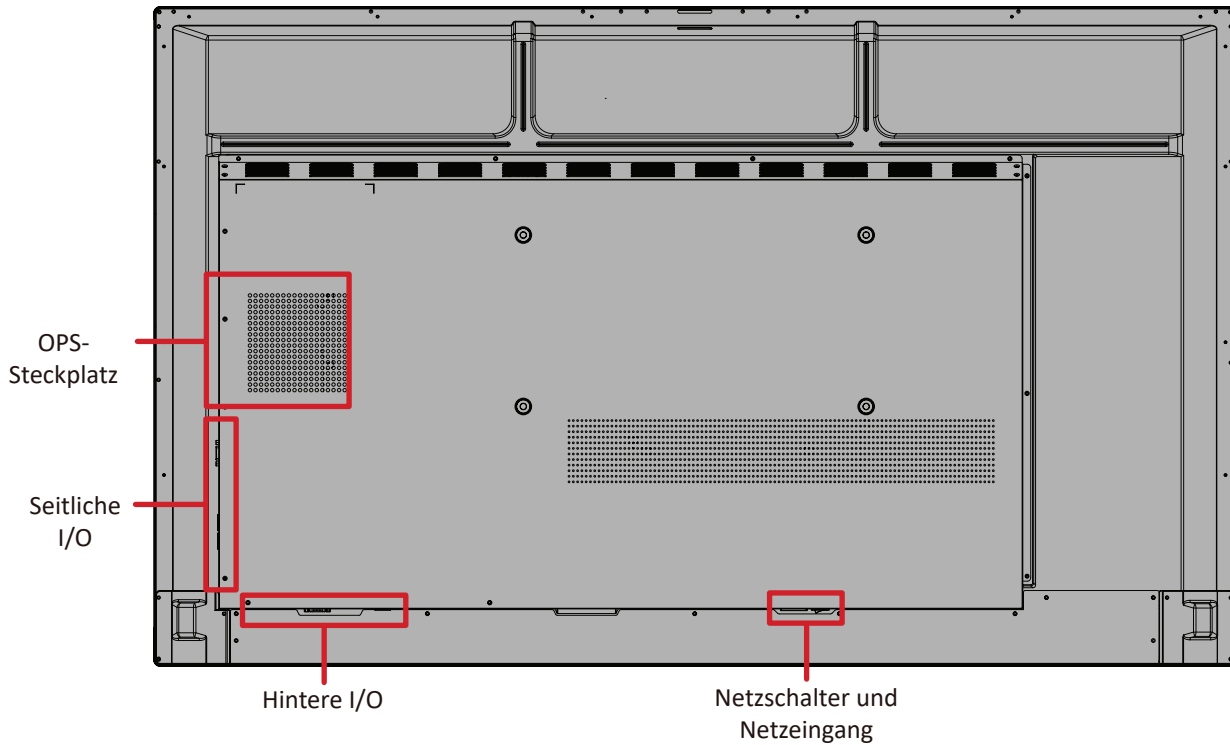

# IFP65G1

## Frontblende

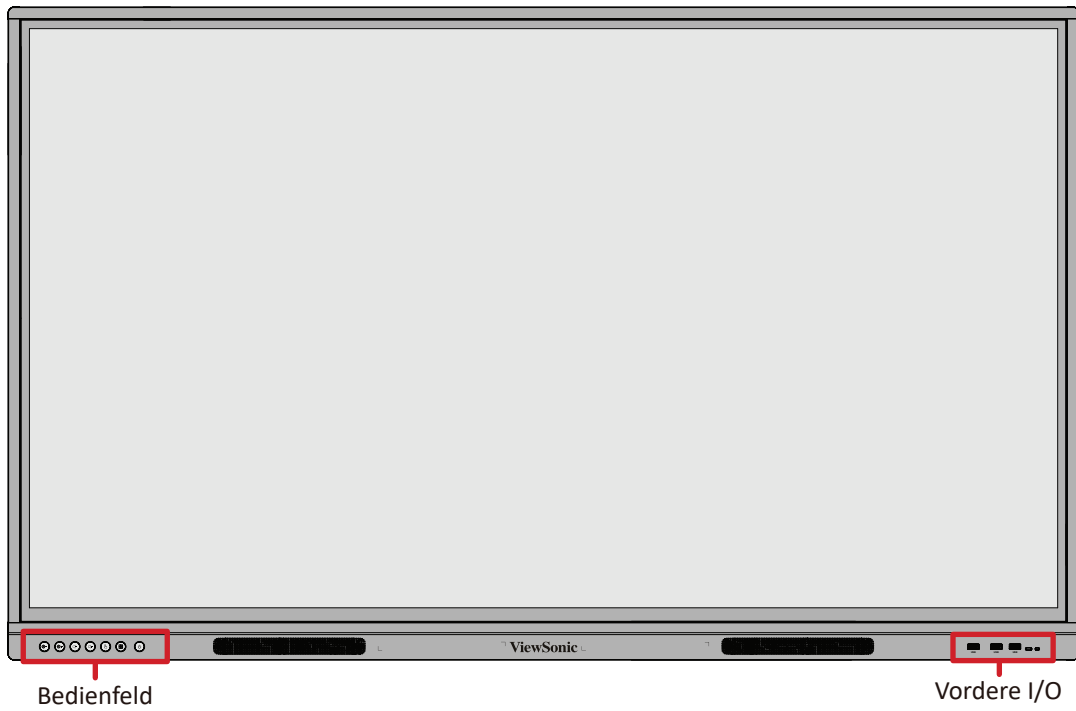

## Rückwand

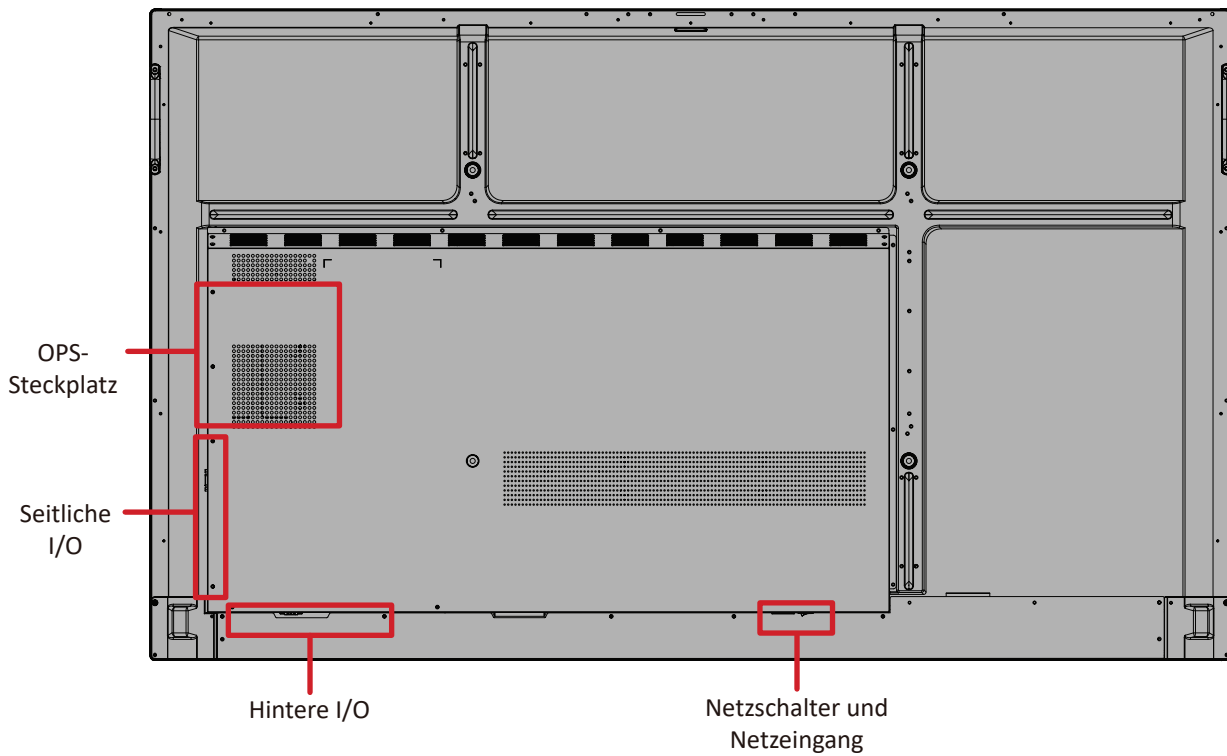

# IFP75G1

## Frontblende

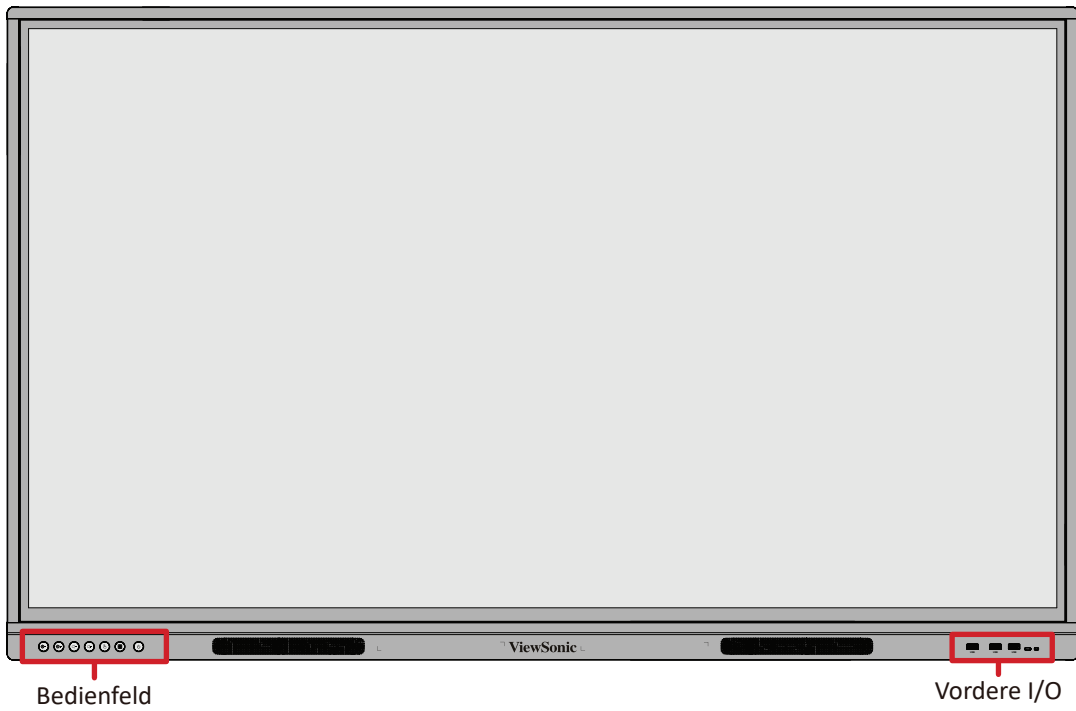

## Rückwand

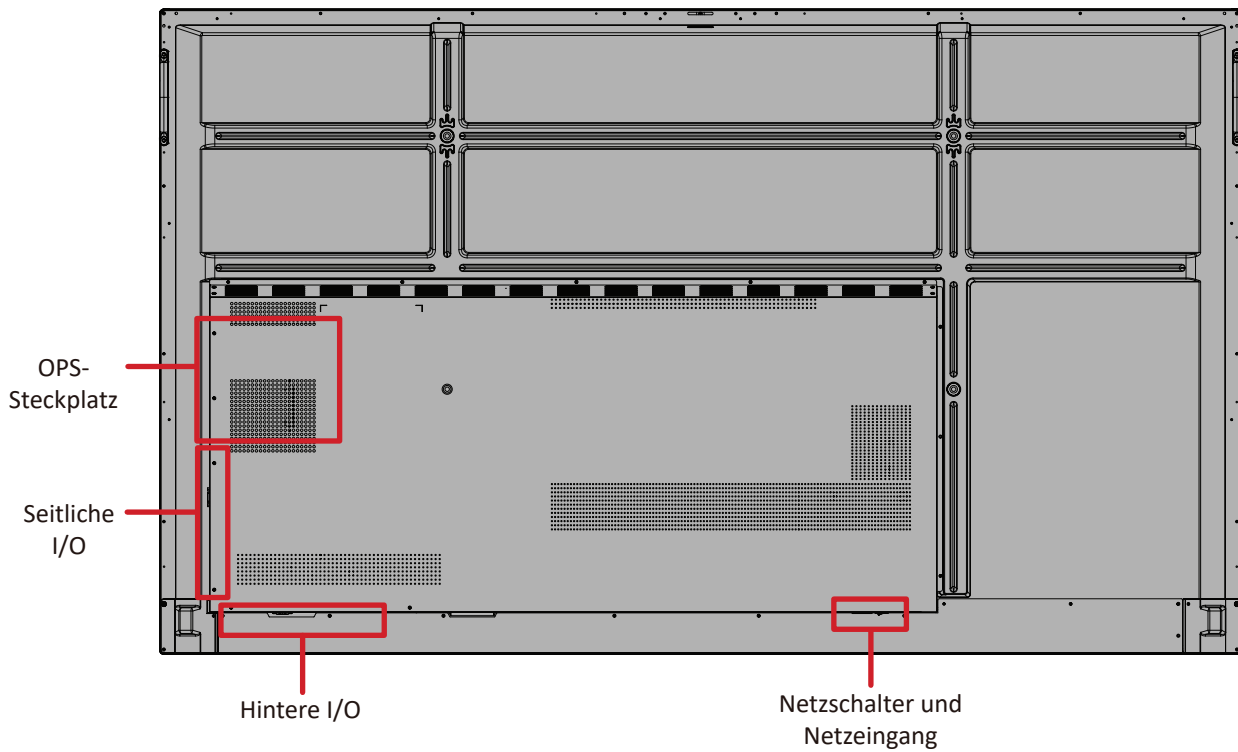

# IFP86G1

## Frontblende



## Rückwand

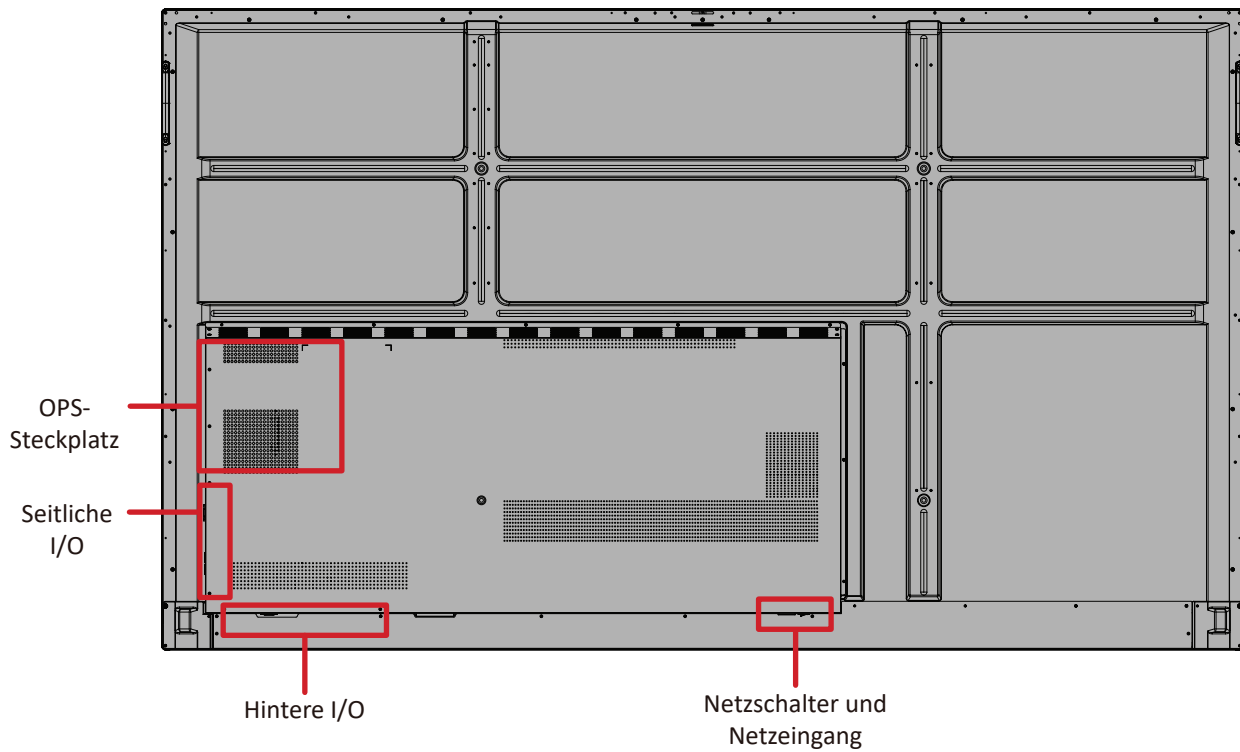



## Bedienfeld

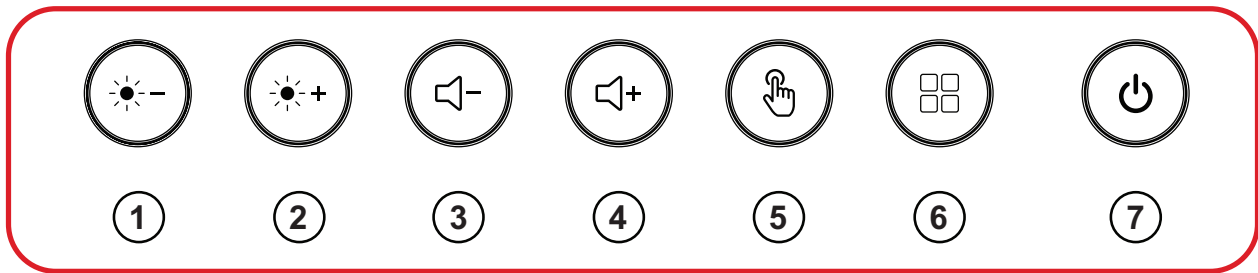

Nummer	Element	Beschreibung
1		Verringert die Bildschirmhelligkeit
2		Erhöht die Bildschirmhelligkeit
3		Vermindert die Lautstärke
4		Erhöht die Lautstärke
5		Touchscreen de-/aktivieren
6		Blendet das Menüsystem ein
7		<ul style="list-style-type: none"> <li>• Betriebsanzeige</li> <li>• Zum Einschalten des Gerätes drücken</li> <li>• Zum ausschließlichen Ein-/Ausschalten der Hintergrundbeleuchtung des Anzeigegerätes drücken</li> <li>• Zum Ausschalten des Gerätes gedrückt halten</li> </ul>

# I/O-Blenden



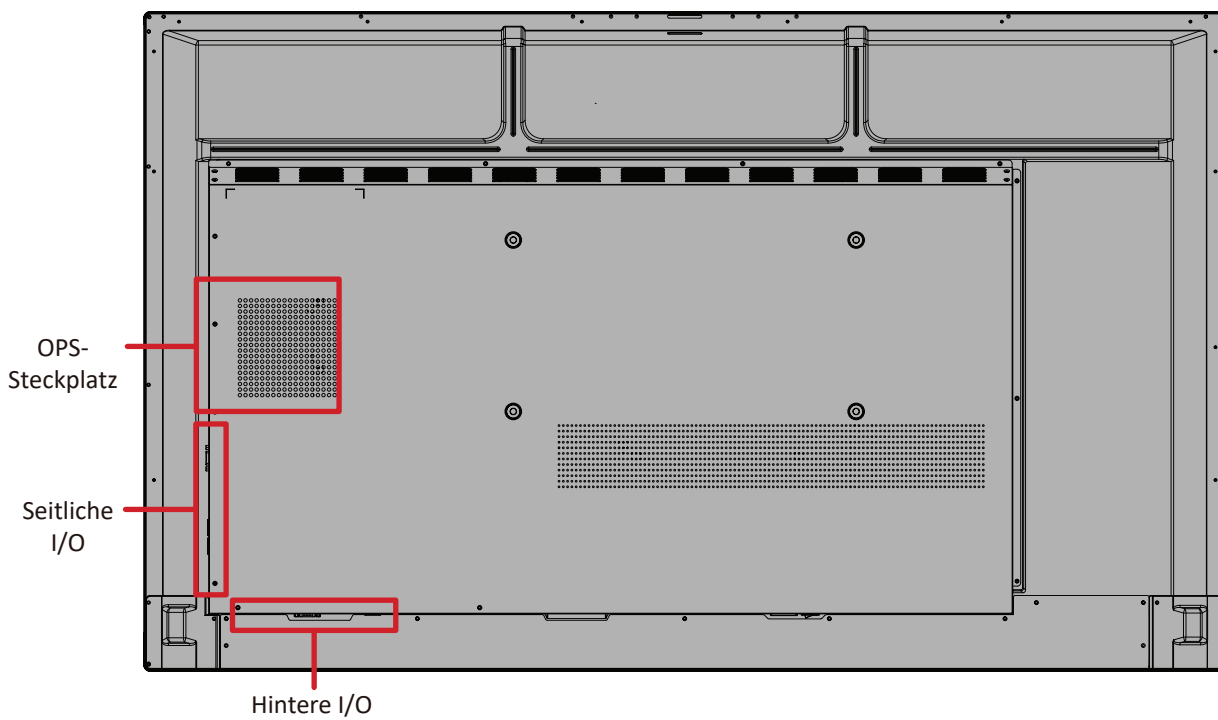

Vordere I/O

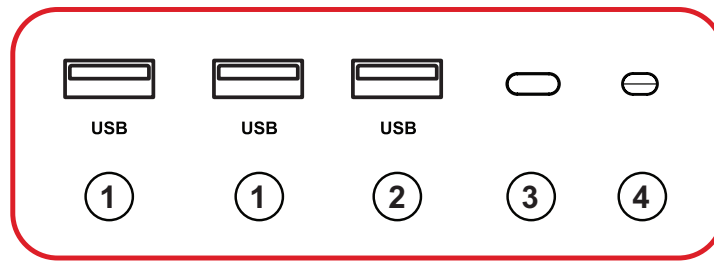

## Vordere I/O



Nummer	Element	Beschreibung
1	USB	<ul style="list-style-type: none"> <li>• USB-Type-A-Eingang</li> <li>• USB-3.0-Standard</li> <li>• Zum Anschluss von USB-Geräten, wie Festplatten, Tastatur, Maus usw.</li> <li>• Wechselt automatisch zwischen externem Computer und ViewBoard</li> </ul>
2	USB	<ul style="list-style-type: none"> <li>• USB-Type-A-Eingang</li> <li>• USB-2.0-Standard</li> </ul>
3		Fernbedienungsempfänger
4		Umg.-L.-Sensor

## Hintere I/O

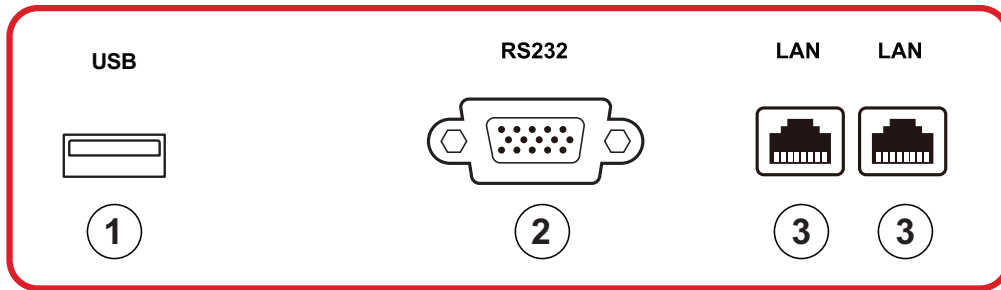

Nummer	Element	Beschreibung
1	USB	<ul style="list-style-type: none"><li>• USB-Type-A-Eingang</li><li>• USB-2.0-Standard</li></ul>
2	RS232	Serielle Schnittstelle; zur gegenseitigen Datenübertragung zwischen Geräten
3	LAN	RJ45-Standardanschluss (10 Mb/100 Mb/1000 Mb) zur Internetverbindung. Verfügt über Hub-Unterstützung zur Netzwerkfreigabe.

## Seitliche I/O

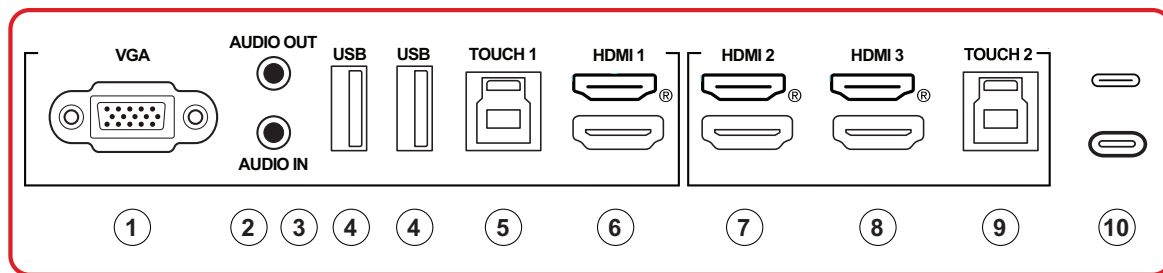



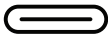

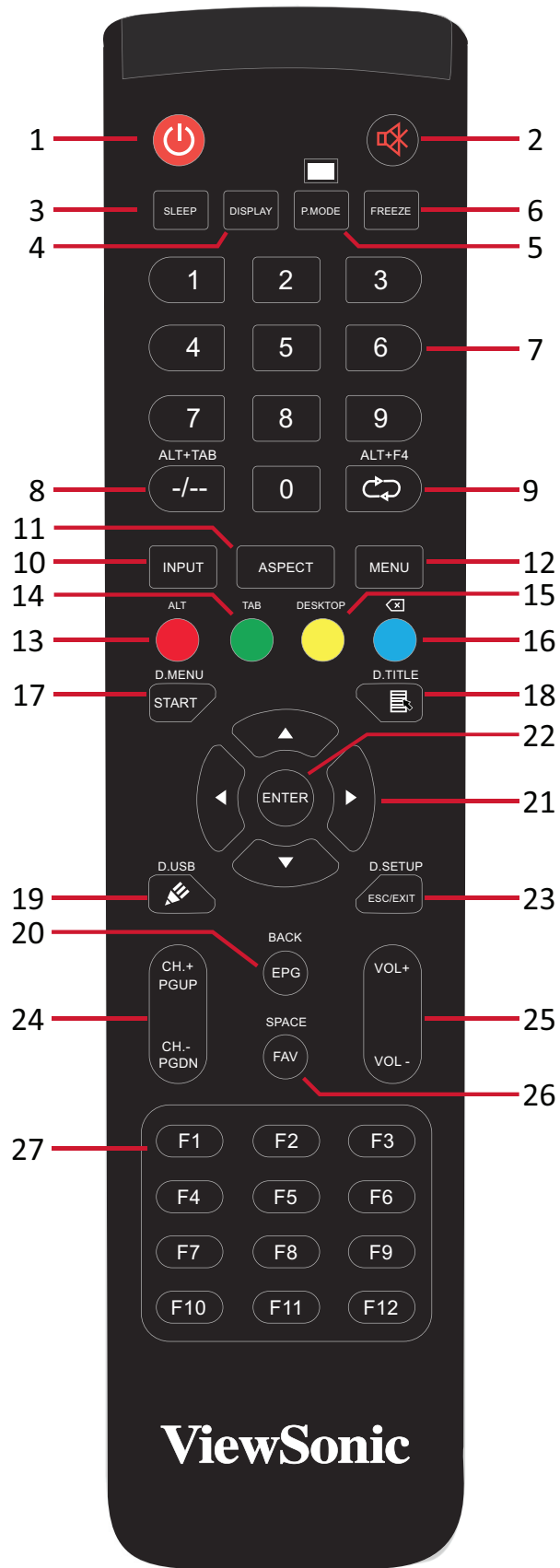

Nummer	Element	Beschreibung
1	VGA	Externer Computer-Videoeingang
2	AUDIO OUT	Audioausgabe an einen externen Lautsprecher/Headset
3	AUDIO IN	Externer Computer-Audioeingang
4	USB	<ul style="list-style-type: none"> <li>• USB-Type-A-Eingang</li> <li>• USB-3.0-Standard</li> <li>• Zum Anschluss von USB-Geräten, wie Festplatten, Tastatur, Maus usw.</li> </ul>
5	TOUCH 1	<ul style="list-style-type: none"> <li>• USB Type-B</li> <li>• Touchsignalausgang an externen Computer</li> <li>• Nach Verbindung (mit einem externen Computer) kann das mit dem <b>USB</b>-Anschluss verbundene Gerät direkt von einem externen Computer genutzt werden</li> </ul> <p><b>HINWEIS:</b> Lässt sich mit dem Anschluss <b>HDMI 1</b> koppeln.</p>
6	HDMI 1	<ul style="list-style-type: none"> <li>• HDMI-Eingang</li> <li>• Zur Verbindung mit einem Computer mit HDMI-Ausgang, einem Digitalempfänger oder einem anderen Videogerät</li> <li>• Unterstützt 4K-Anzeige; HDMI v. 2.0; CEC; ARC</li> </ul>
7	HDMI 2	<ul style="list-style-type: none"> <li>• HDMI-Eingang</li> <li>• Zur Verbindung mit einem Computer mit HDMI-Ausgang, einem Digitalempfänger oder einem anderen Videogerät</li> <li>• Unterstützt 4K-Anzeige; HDMI v. 2.0; CEC; ARC</li> </ul>
8	HDMI 3	<ul style="list-style-type: none"> <li>• HDMI-Eingang</li> <li>• Zur Verbindung mit einem Computer mit HDMI-Ausgang, einem Digitalempfänger oder einem anderen Videogerät</li> <li>• Unterstützt 4K-Anzeige; HDMI v. 2.0; CEC; ARC</li> </ul>

Nummer	Element	Beschreibung
9	TOUCH 2	<ul style="list-style-type: none"> <li>• USB Type-B</li> <li>• Touchsignalausgang an externen Computer</li> <li>• Nach Verbindung (mit einem externen Computer) kann das mit dem <b>USB</b>-Anschluss verbundene Gerät direkt von einem externen Computer genutzt werden</li> </ul> <p style="margin-left: 40px;"><b>HINWEIS:</b> Lässt sich mit den Anschlüssen <b>HDMI 2</b> und <b>HDMI 3</b> koppeln.</p>
10		<ul style="list-style-type: none"> <li>• Type-C-Eingang</li> <li>• USB-3.0-Standard</li> <li>• Unterstützt DP v. 1.2 mit Audio, Video und Berührungssteuerung</li> <li>• Unterstützt intensive Aufladung bis 65 W Intensive Aufladung unterstützt: 5 V/3 A, 9 V/3 A, 15 V/3 A, 20 V/3,25 A</li> </ul>

# Fernbedienung



Nummer	Element	Beschreibung
1		Ein- und Ausschalten
2		Stummschaltung ein/aus
3	SLEEP	Ruhemodus
4	DISPLAY	Bei Nicht-Android-Quellen: Zeigt Informationen zur aktuellen Eingangsquelle
5	P.MODE	Leeranzeige
6	FREEZE	Bildschirm einfrieren
7		Zifferneingabetasten
8	ALT+TAB -/--	Einsteck-PC Leerzeichen Alt + Tab
9	ALT+F4 	Einsteck-PC, Programmfenster schließen
10	INPUT	Eingangsquellenwahl
11	ASPECT	Rückseite der Hauptschnittstelle des Einsteck-Systems
12	MENU	Auf Einstellungen zugreifen
13	Rot / ALT	Bildaufnahme
14	Grün / TAB	PC- <sup>1</sup> [Tab]-Taste
15	Gelb / DESKTOP	Zum Einsteck-PC-Desktop wechseln
16	Blau/ 	PC- <sup>1</sup> [Backspace]-Taste
17	START / D.MENU	PC- <sup>1</sup> [Windows]-Taste
18	 / D.TITLE	PC- <sup>1</sup> [Menü]-Taste
19	 / D.USB	Schreibsoftware-Einrichtung
20	EPG/BACK	Zurücktaste
21		Nach oben, unten, links, rechts blättern
22	ENTER	Auswahl/Status bestätigen
23	ESC / EXIT / D.SETUP	Schnelltaste zum Verlassen von Dialogfenstern
24	CH.+ / PGUP / CH.- / PGDN	CH+: PC vorherige Seite CH-: PC nächste Seite
25	VOL+ / VOL-	Lautstärke erhöhen/verringern
26	FAV / SPACE	PC- <sup>1</sup> [Leertaste]
27	F1-F12	F1- bis F12-Funktionstaste des integrierten Computers

<sup>1</sup> Alle Computer-relevanten Funktionstasten sind ohne einen Einsteck-Computer nicht verfügbar.



## Batterien in die Fernbedienung einlegen

So legen Sie Batterien in die Fernbedienung ein:

1. Nehmen Sie den Batteriefachdeckel an der Rückseite der Fernbedienung ab.
2. Legen Sie zwei AAA-Batterien ein, achten Sie dabei darauf, dass das „+“-Symbol der Batterien zur „+“-Seite im Batteriefach zeigt.
3. Setzen Sie die Nase des Batteriefachdeckels in den Schlitz an der Fernbedienung ein, lassen Sie den Deckel einrasten.

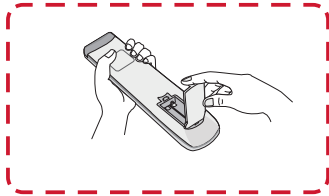

(1)

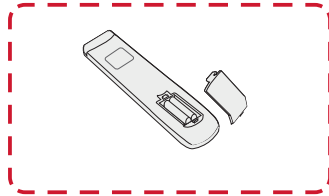

(2)

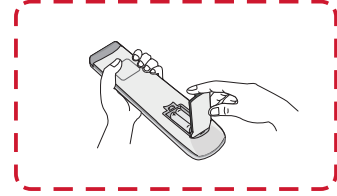

(3)

**WARNUNG:** Explosionsgefahr, falls falsche Batterien eingelegt werden.

### HINWEIS:

- Sie sollten nicht verschiedene Batterietypen kombinieren.
- Entsorgen Sie verbrauchte Batterien stets auf umweltfreundliche Weise. Ihre Stadtverwaltung informiert Sie gerne über die richtige Entsorgung verbrauchter Batterien.

## Reichweite des Fernbedienungsempfängers

Die Abbildung zeigt die ungefähre Reichweite der Fernbedienung. Die effektive Reichweite beträgt 8 Meter, 30° nach links und rechts. Sorgen Sie dafür, dass sich keine Hindernisse zwischen Fernbedienung und Fernbedienungsempfänger befinden.

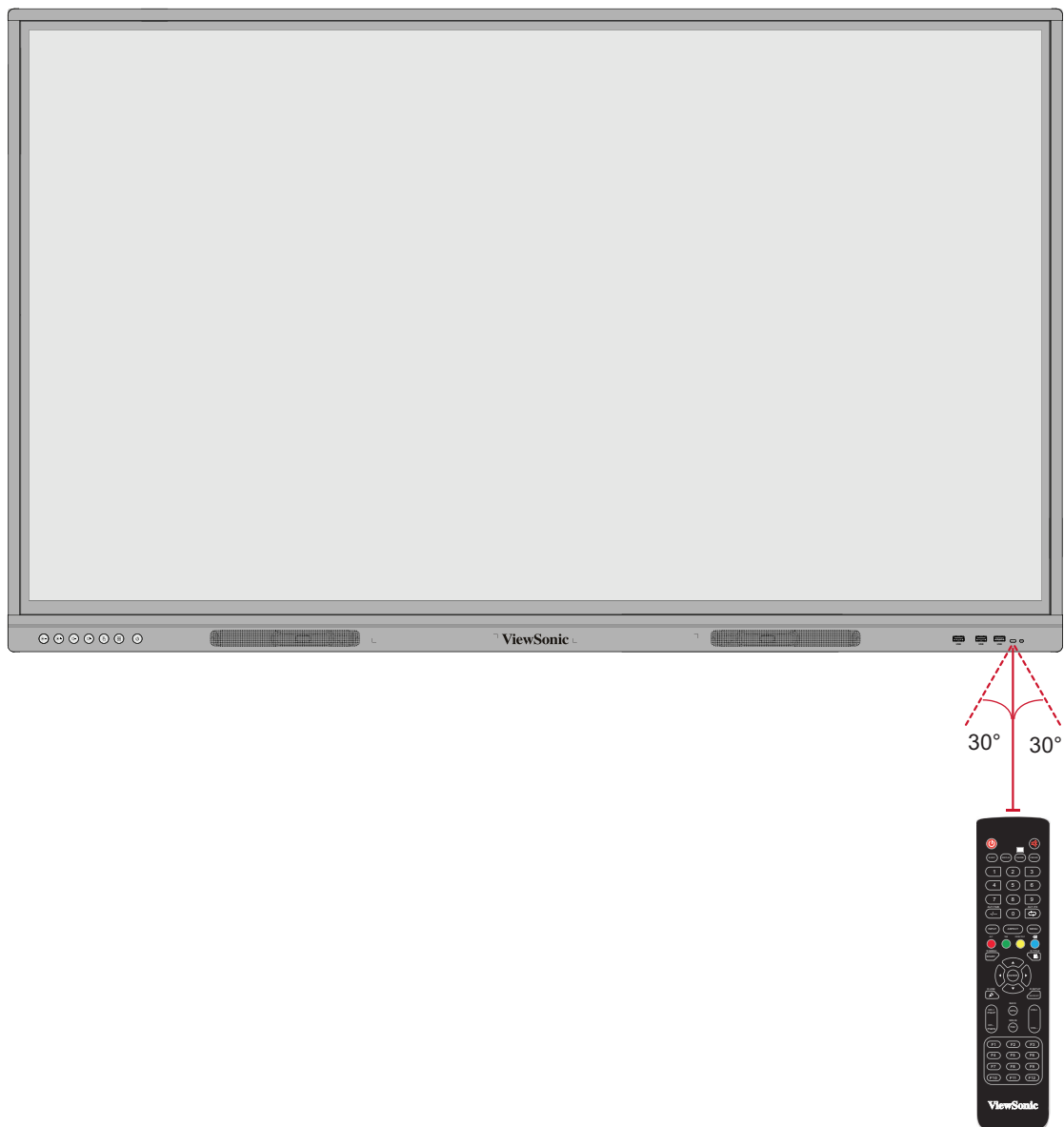

## Gesten verwenden

Berührungsgesten ermöglichen dem Nutzer die Verwendung vordefinierter Befehle ohne eine Tastatur oder Maus. Mit Gesten am ViewBoard kann der Nutzer Objekte aus-/abwählen, die Position eines Objekts ändern, auf Einstellungen zugreifen, digitale Tinte löschen und vieles mehr.

### Ein Objekt aus- und abwählen (Klick)

Tippen Sie zum Aus-/Abwählen von Optionen oder Objekten kurz auf das ViewBoard. Dies entspricht einem einzelnen herkömmlichen Linksklick.

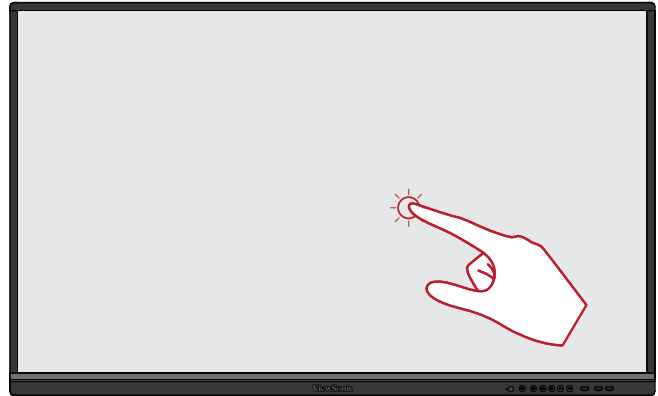

### Anzeigemenüoptionen (Rechtsklick)

Halten Sie Ihren Finger auf das ViewBoard gedrückt. Dies entspricht einem einzelnen herkömmlichen Rechtsklick.

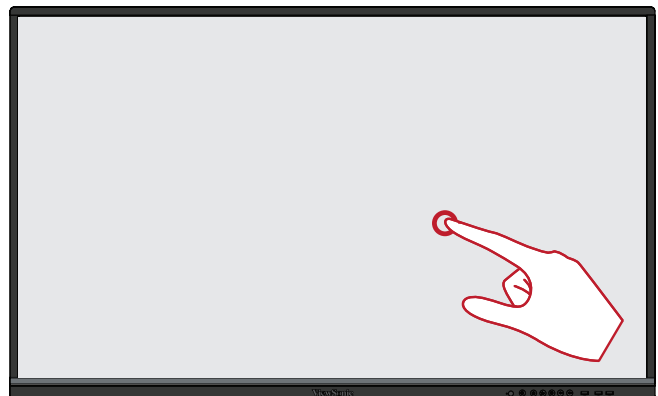

### Doppelklick

Tippen Sie zweimal schnell hintereinander auf dieselbe Position am ViewBoard. Dies entspricht einem herkömmlichen doppelten Linksklick.

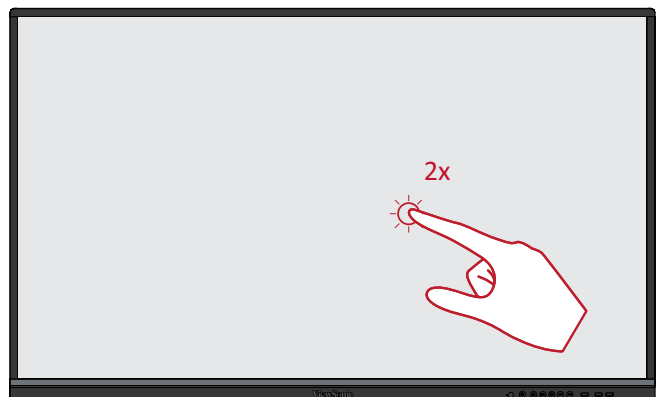

## Ein Objekt verschieben

Halten Sie ein Objekt am ViewBoard gedrückt und ziehen Sie es langsam mit Ihrem Finger an die gewünschte Position.



## Digitale Tinte löschen

Verwenden Sie Ihre flache Hand, Handfläche oder Faust am ViewBoard und bewegen Sie Ihre Hand über den Bereich, den Sie löschen möchten.

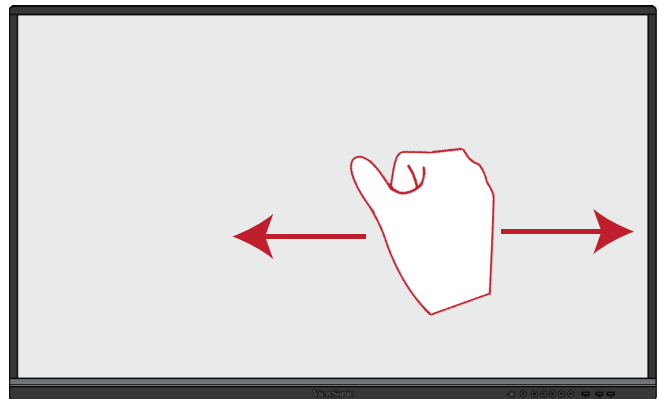

## Für General Settings (Allgemeine Einstellungen) nach oben wischen

Wischen Sie zum Starten von General Settings (Allgemeine Einstellungen) vom unteren Rand des ViewBoard nach oben.

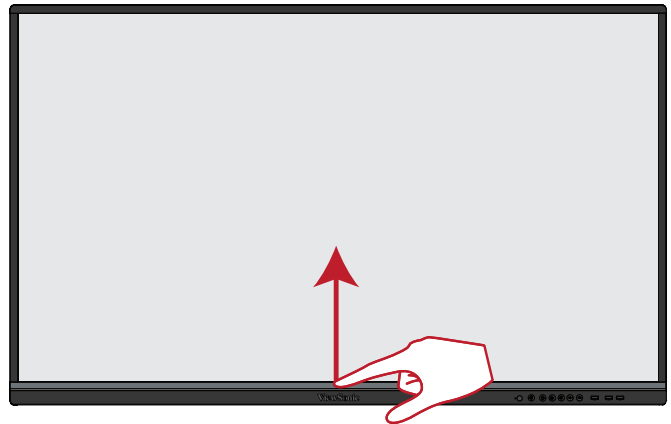

# Verbindungen herstellen

## An Stromversorgung anschließen

1. Verbinden Sie das Netzkabel mit dem Wechselspannungseingang an der Rückseite des Gerätes.
2. Schließen Sie den Netzstecker an eine Steckdose an.

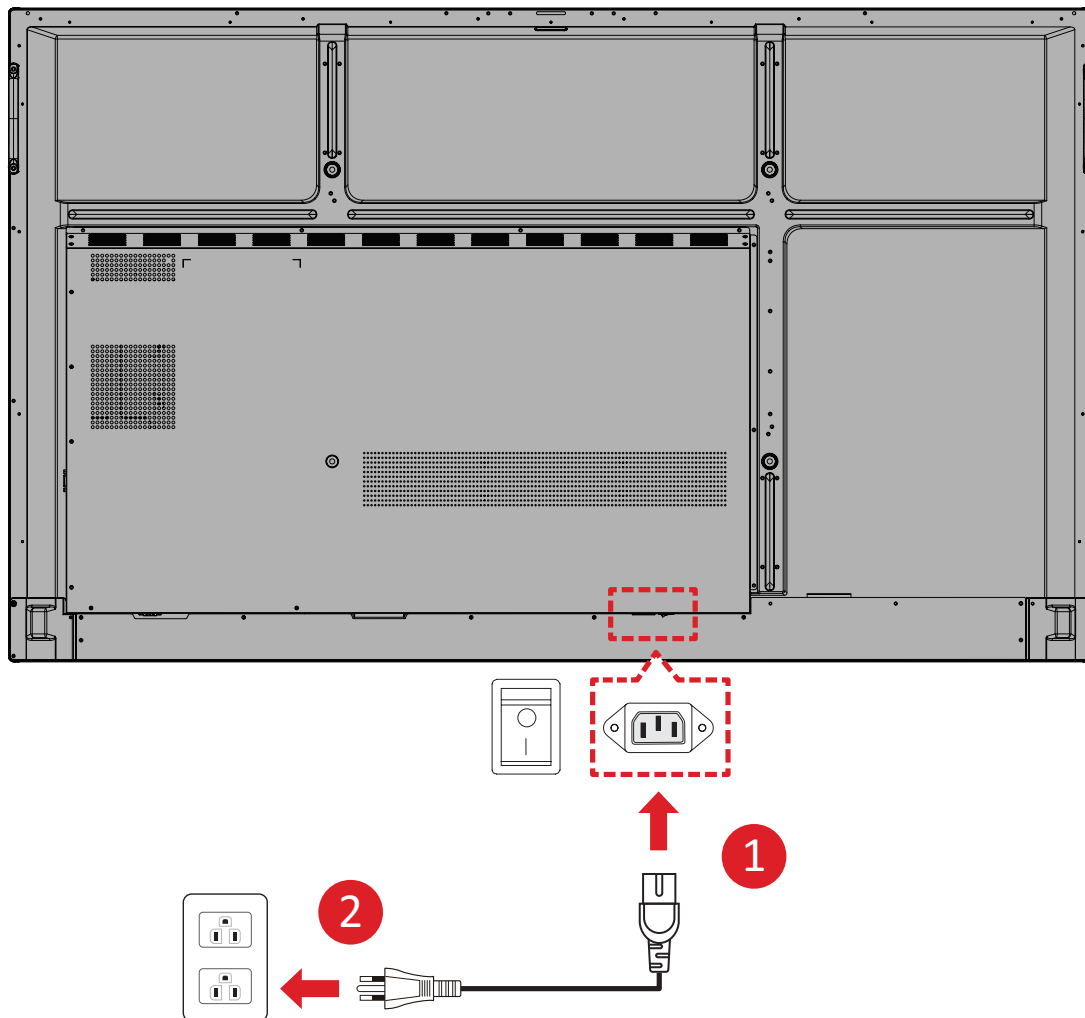

# Externe Geräte verbinden und Touch-Verbindung herstellen

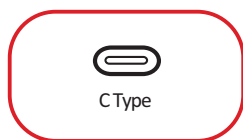

oder

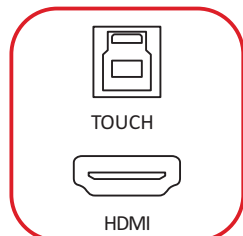

oder

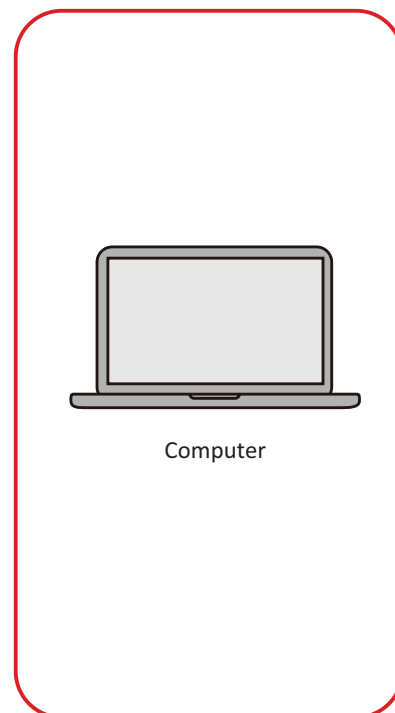
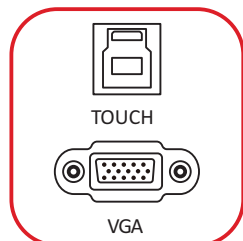

Ihr(e) externes/externen Gerät(e) können in einer der folgenden Konfigurationen verbunden werden:

### **Type-C-Verbindung**

Zur Verbindung über Type-C:

Verbinden Sie ein Type-C-Kabel von Ihrem externen Gerät mit einem **Type-C**-Anschluss am ViewBoard.

### **HDMI-Verbindung**

Über HDMI verbinden:

1. Verbinden Sie Ihr externes Gerät über ein HDMI-Kabel mit dem **HDMI 1/2/3**-Anschluss des ViewBoard.
2. Verbinden Sie das externe Gerät per USB-Type-B-zu-A-Kabel mit dem geeigneten **TOUCH**-Ausgang des ViewBoard.

**HINWEIS:** Der Anschluss **TOUCH 1** ist für die Anschlüsse **HDMI 1** und **VGA**. Der Anschluss **TOUCH 2** ist für die Anschlüsse **HDMI 2** und **HDMI 3**.

### **VGA-Verbindung**

Über VGA verbinden:

1. Verbinden Sie Ihr externes Gerät über ein VGA-Kabel mit dem **VGA**-Anschluss des ViewBoard.
2. Verbinden Sie das externe Gerät per USB-Type-B-zu-A-Kabel mit dem Ausgang **TOUCH 2** des ViewBoard.

**HINWEIS:** Der Anschluss **TOUCH 1** ist für die Anschlüsse **HDMI 1** und **VGA**. Der Anschluss **TOUCH 2** ist für die Anschlüsse **HDMI 2** und **HDMI 3**.

## RS-232-Verbindung

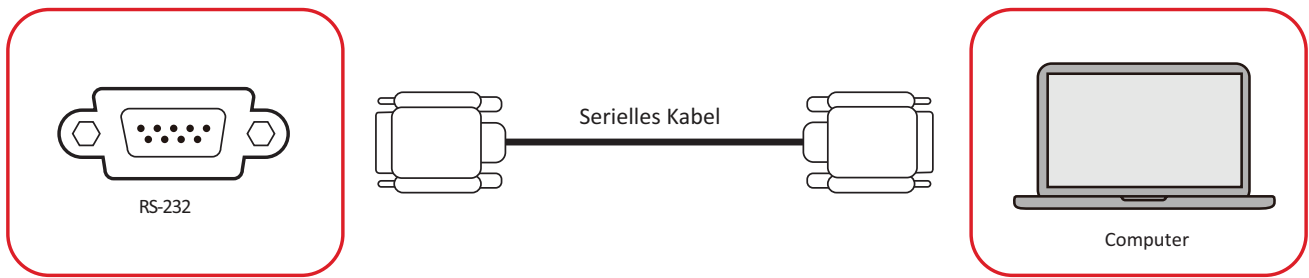

Wenn Sie Ihr Display über ein serielles RS-232-Kabel mit einem externen Computer verbinden, können Sie bestimmte Funktionen per PC fernsteuern – beispielsweise Ein-/Aus-switchen, Lautstärkeregelung, Eingangsauswahl, Helligkeit und mehr.



# USB- und Netzwerkverbindungen

An Ihr ViewBoard können Sie unterschiedlichste USB-Geräte und andere Peripherie anschließen, wie bei jedem PC.

## USB-Peripherie

Verbinden Sie das USB-Gerät mit einem **USB**-Port.

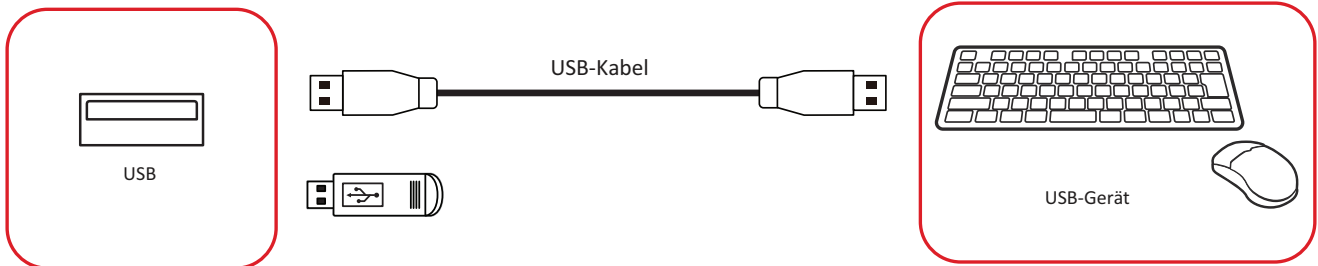

## Netzwerk- und Modemkabel

Schließen Sie das Netzwerkkabel an einen **LAN**-Anschluss an.

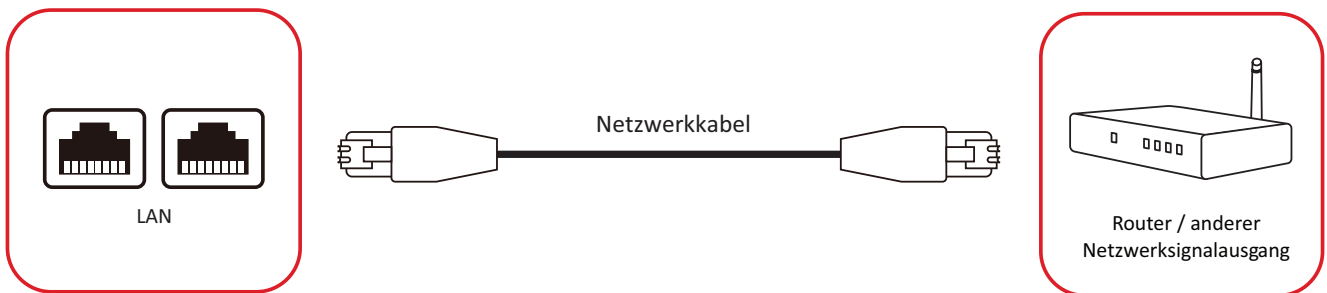

## Media-Player-Verbindung

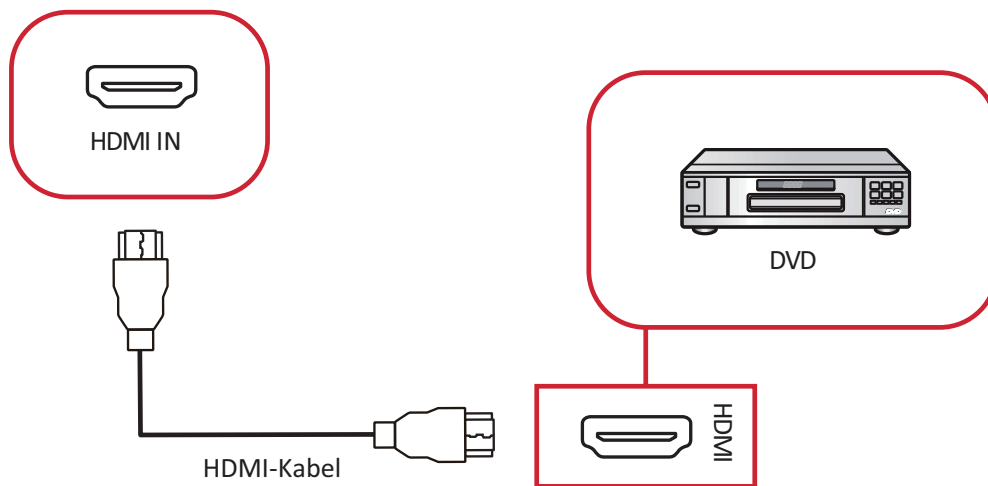

So stellen Sie eine Verbindung zum Media Player her:

1. Verbinden Sie einen **HDMI**-Anschluss Ihres ViewBoard über ein HDMI-Kabel mit dem externen Gerät.
2. Schließen Sie das Netzkabel Ihres ViewBoard an, schalten Sie das Gerät mit dem Ein-/Ausschalter ein.
3. Drücken Sie zum Einschalten des ViewBoard die **Ein-/Austaste**.
4. Drücken Sie die **INPUT**-Taste an der Fernbedienung und schalten Sie zur „HDMI“-Eingangsquelle um.

# Audioverbindung

Das ViewBoard unterstützt **Audioeingang**, **Audioausgang** und **SPDIF**.

## Audioeingang

Verbinden Sie zur Wiedergabe von Audio von Ihrem externen Gerät über die Lautsprecher des ViewBoard ein Ende eines Audiokabels mit Ihrem externen Gerät und das andere Ende mit dem **Audioeingang** des ViewBoard.

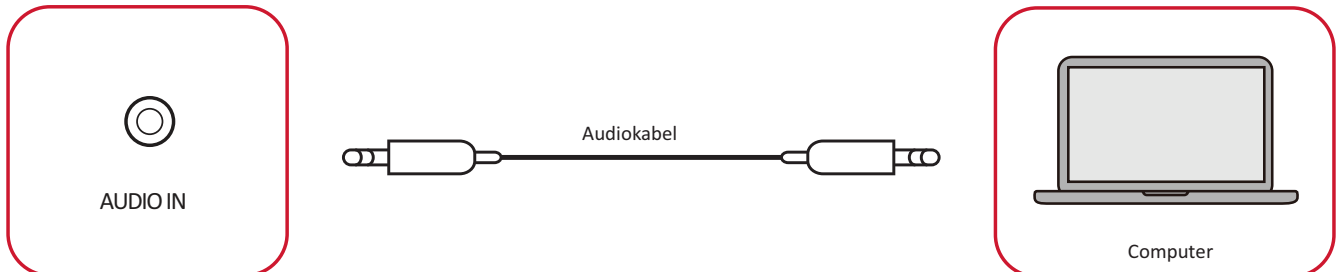

## Audioausgang

Verbinden Sie zur Wiedergabe von Audio über einen externen Lautsprecher ein Ende eines Audiokabels mit Ihrem externen Lautsprecher und das andere Ende mit dem **Audioausgang** des ViewBoard.

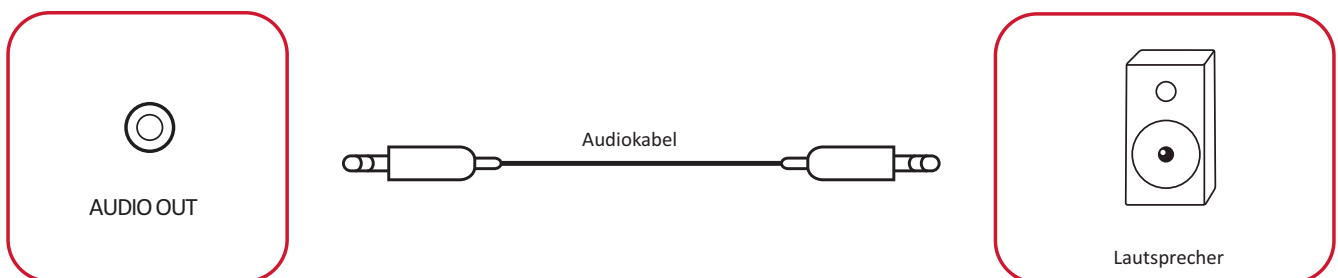

# Optionale Anschlüsse

Das ViewBoard kommt mit einem **OPS-Steckplatz** für eine optionale Erweiterung, wie einen Slot-In-PC (z. B. VPC-25-O).

## Slot-In-PC (OPS-Steckplatz) installieren

1. Entfernen Sie die Abdeckung des **OPS-Steckplatzes** des Displays.

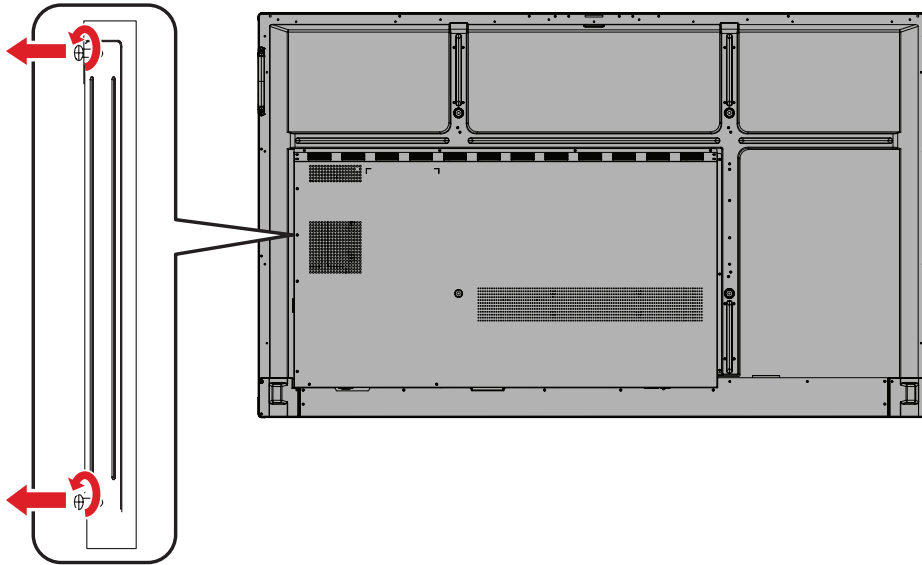

2. Stecken Sie den Slot-In-PC vorsichtig in den **OPS-Steckplatz** des Displays.

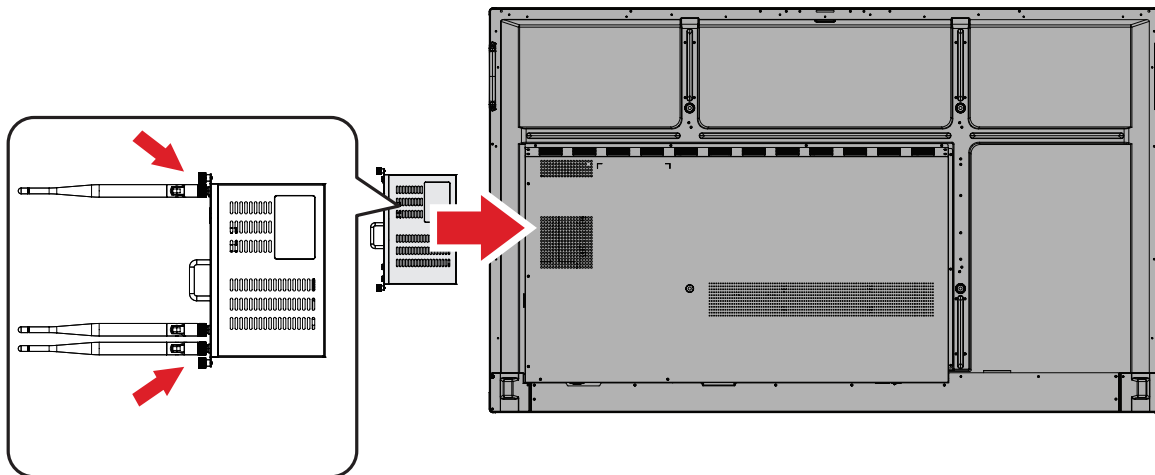

3. Sichern Sie den Slot-In-PC am Display.

# Ihr ViewBoard verwenden

## Ihr ViewBoard ein-/ausschalten

1. Stellen Sie sicher, dass das Netzkabel an das Gerät und eine Steckdose angeschlossen ist, der **Ein-/Ausschalter** muss sich in der Ein-Position befinden.

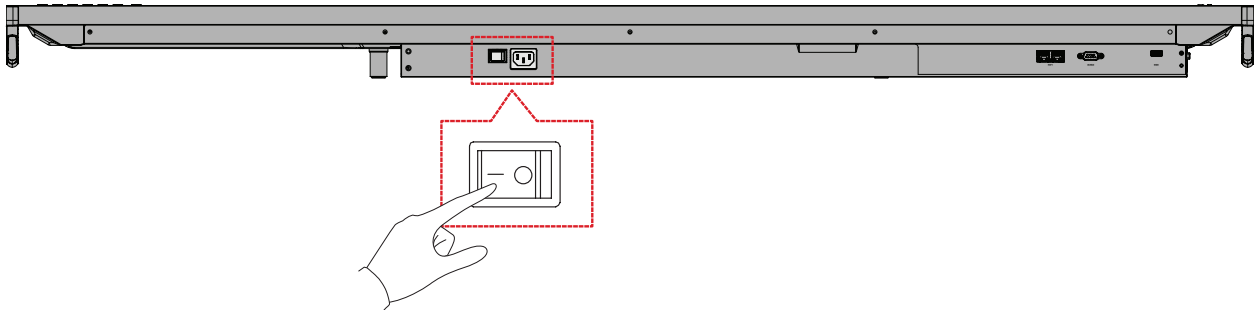

**HINWEIS:** Netzeingang und **Ein-/Ausschalter** befinden sich an der Unterseite des Displays.

2. Schalten Sie das ViewBoard über die **Ein-/Austaste** ein.

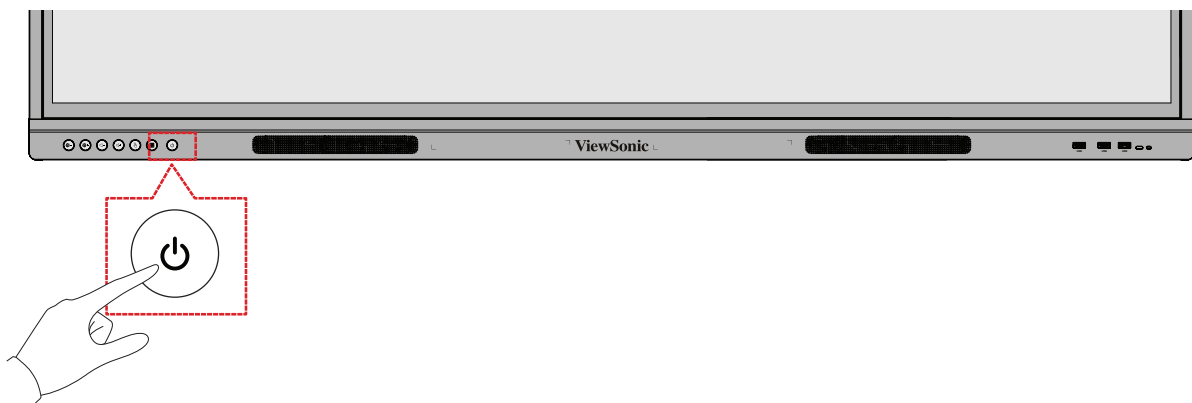

3. Halten Sie zum Abschalten des ViewBoard die **Ein-/Austaste** gedrückt.

# Bildschirmmenübaum

Hauptmenü	Untermenü	Menüoption	
<b>VGA</b>	H Position (H-Position)	(-/+ , 0-100)	
	V Position (V-Position)	(-/+ , 0-100)	
	Clock (Takt)	(-/+ , 0-100)	
	Clock Phase (Takt/Phase)	(-/+ , 0-100)	
	Zoom Mode (Zoommodus)	Full (Vollständig)	
		Normal (4:3)	
		Real (1:1)	
		Dynamic (Dynamisch) (16:9)	
		21:9	
	Auto Adjust (Auto-Anpassung)	OK	
Screen Reset (Bildschirm rücksetzen)	Cancel (Abbrechen)		
	Reset (Rücksetzen)		
<b>Input Source (Eingangsquelle)</b>	VGA		
	HDMI 1		
	HDMI 2		
	HDMI 3		
	PC		
	Type-C		
<b>WriteAway</b>	Off (Aus)		
	Except PC (OPS) (PC ausgenommen (OPS))		
	No Signal Input Only (Nur kein Signaleingang)		
	Black Board Mode (Auto Signal Detection: Off) (Tafel-Modus (Auto- Signalerkennung: Aus))		

Hauptmenü	Untermenü	Menüoption
<b>Picture (Bild)</b>	Picture Mode (Bildmodus)	Normal
		Dynamic (Dynamisch)
		Soft (Weich)
		User (Nutzer)
	Contrast (Kontrast)	(-/+ , 0-100)
	Brightness (Helligkeit)	(-/+ , 0-100)
	Color (Farbe)	(-/+ , 0-100)
	Tint (Farbton)	(-/+ , 0-100)
	Sharpness (Bilddschärfe)	(-/+ , 0-100)
	Color Temperature (Farbtemperatur)	Warm (7500K)
		Normal (9300K)
		Cool (Kühl) (10000K)
		User (Nutzer)
	Noise Reduction (Rauschreduktion)	Off (Aus)
		Low (Gering)
		Medium (Mittel)
		High (Hoch)
	Overscan	Off (Aus)
		On (Betrieb)
	RGB Range (RGB-Bereich)	Full Range (Vollständiger Bereich)
		Limited Range (Eingeschränkter Bereich)
		Auto
	Flicker Free (Flimmerfrei)	Off (Aus)
		On (Betrieb)
	Blue Light Filter (Blaulichtfilter)	(-/+ , 0-100)
	Gamma Set (Gamma-Einstellung)	Native (Nativ)
		2,2
2,4		
Backlight (Hintergrundbeleuchtung)	(-/+ , 0-100)	
Picture Reset (Bildrücksetzung)	Cancel (Abbrechen)	
	Reset (Rücksetzen)	

Hauptmenü	Untermenü	Menüoption
<b>Audio</b>	Volume Control (Lautstärkeregelung)	Speaker (Lautsprecher)
		Audio Out (Audioausgang)
		Sync
	Treble (Höhen)	(-/+ , 0-100)
	Bass (Bässe)	(-/+ , 0-100)
	Balance	(-/+ , 0-100)
	Volume (Lautstärke)	(-/+ , 0-100)
	Maximum Volume (Maximale Lautstärke)	(-/+ , 0-100)
	Minimum Volume (Minimale Lautstärke)	(-/+ , 0-100)
	Mute (Stumm)	Off (Aus)
		On (Betrieb)
	Audio Out Sync (Audioausgang synchronisieren)	Enable (Aktivieren)
		Disable (Deaktivieren)
	Audio Out Volume (Audioausgang- Lautstärke) (Line-Out)	(-/+ , 0-100)
	Audio Reset (Audio rücksetzen)	Cancel (Abbrechen)
Reset (Rücksetzen)		



Hauptmenü	Untermenü	Menüoption			
Time (Uhrzeit)	Off Time (Abschaltzeit)	Off (Aus)			
		1 hour (1 Stunde) bis 24 hours (24 Stunden)			
	Datum und Zeit	Set Date (Datum einstellen)			
		Set Time (Zeit einstellen)			
		Choose Time Zone (Zeitzone wählen)			
		Use 24-hour Format (24-Stunden-Format verwenden)			
	Time (Zeitplan)	Schedule List (Zeitplanliste)			
		Enable (Aktivieren)			
		Start Time (Startzeit)			
		End Time (Endzeit)			
		Input (Eingang)			HDMI 1
					HDMI 2
					HDMI 3
					PC
	Type-C				
	Day of the Week (Wochentag)	Every Week (Jede Woche)			
	OSD Turn Off (OSD-Anzeigedauer)	Off (Aus)			
		5/15/30/60 seconds (5/15/30/60 Sekunden)			
	Input Information (Eingangsinformationen)	Off (Aus)			
5/10/20/30/60 seconds (5/10/20/30/60 Sekunden)					
Automatic Date & Time (Datum und Uhrzeit automatisch)	Off (Aus)				
	On (Betrieb)				
Time Reset (Zeitrücksetzung)	Cancel (Abbrechen)				
	Reset (Rücksetzen)				
About (Info)	Display Information (Anzeigeeinformationen)	Model Name (Modellbezeichnung)			
		Serial No. (Seriennummer)			
		Operation Hours (Betriebsstunden)			
		SW Version (SW-Version)			

Hauptmenü	Untermenü	Menüoption		
<b>Advanced Options (Erweiterte Optionen)</b>	Saving (Schoener)	Panel Saving (Bildschirmschoner)	Brightness (Helligkeit)	Off (Aus) On (Betrieb)
		Power Save (Energiesparen)	Mode 1 (Modus 1)	
			Mode 2 (Modus 2)	
			Mode 3 (Modus 3)	
			Mode 4 (Modus 4)	
		Power LED Light (Betriebsanzeige-LED)	Off (Aus)	
			On (Betrieb)	
	Boot (Start)	Boot On Source (Startquelle)	HDMI 1	
			HDMI 2	
			HDMI 3	
			PC	
			Type-C	
			VGA	
		Boot On Logo (Startlogo)	Off (Aus) On (Betrieb)	
	Signal	Auto Signal Detection (Auto-Signalerkennung)	Off (Aus) On (Betrieb)	
		No Signal Standby (Kein Signal Standby)	Off (Aus)	
			0 mins (0 min)	
			5 mins (5 min)	
			15 mins (15 min)	
			30 mins (30 min)	
		Port	HDMI with One Wire (HDMI mit einem Kabel)	
	On (Betrieb)			
	USB Cloning (USB-Klonierung)		Import (Importieren)	
Export (Exportieren)				
USB Auto Play (Automatische USB- Wiedergabe)	Off (Aus)			
	On (Betrieb)			

Hauptmenü	Untermenü	Menüoption	
<b>Advanced Options (Erweiterte Optionen)</b>	Others (Andere)	Switch On State (Einschaltstatus)	Power Off (Aus)
			Forced On (Einschaltung erzwingen)
			Last Status (Letzter Status)
		WOL	Off (Aus)
			On (Betrieb)
		Monitor ID (Monitor-ID)	Monitor ID (Monitor-ID): 1-98
		OSD Language (OSD-Sprache)	
		Factory Reset (Werkseinstellungen)	Cancel (Abbrechen)
			Reset (Rücksetzen)
		Advanced Option Reset (Erweiterte Option rücksetzen)	Cancel (Abbrechen)
Reset (Rücksetzen)			
<b>Other Settings (Weitere Einstellungen)</b>	Energy Star	Off (Aus)	
		On (Betrieb)	
	Light Sensor (Lichtsensor)	Off (Aus)	
		On (Betrieb)	
	IP		
Port			
<b>Leave OSD Menu (OSD-Menü verlassen)</b>	Leave OSD Menu (OSD-Menü verlassen)		

## Bildschirmmenü bedienen

Greifen Sie über das OSD-Menü auf **VGA**, **Input Source** ( ), **WriteAway** ( ), **Picture (Bild)**, **Audio**, **Time (Zeit)**, **About (Info)**, **Advanced Options (Erweiterte Optionen)** und **Other Settings (Weitere Einstellungen)** zu.



Öffnen Sie das OSD-Menü, indem Sie **MENU** an der Fernbedienung oder die **Menu-Taste** (  ) am vorderen Bedienfeld drücken.

# VGA

**HINWEIS:** Nur bei VGA-Eingangsquelle.



Element	Beschreibung
<b>H Position (H-Position)</b>	Zur horizontalen Anpassung der Bildposition.
<b>V Position (V-Position)</b>	Zur vertikalen Anpassung der Bildposition.
<b>Clock (Takt)</b>	Zur Anpassung der Frequenz des Pixeltakt-Signals. Dies wirkt sich auf Auflösung und Bildwiederholfrequenz aus.
<b>Clock Phase (Takt/Phase)</b>	Passen Sie die Taktphase zur Verbesserung der Anzeigeclarheit und zur Vermeidung von Flimmern an.
<b>Zoom Mode (Zoommodus)</b>	Wählen Sie das Seitenverhältnis der Anzeige.
<b>Auto Adjust (Auto-Anpassung)</b>	Die Position des Bildes wird automatisch angepasst.
<b>Screen Reset (Bildschirm zurücksetzen)</b>	Zum Zurücksetzen der Bildschirmeinstellungen auf ihre Standardeinstellungen.

## Input Source (Eingangsquelle)

Wählen Sie eine der verfügbaren Eingangsquellen.



# WriteAway



Element	Beschreibung
<b>Off (Aus)</b>	WriteAway-Funktion abschalten.
<b>Except PC (OPS) (PC ausgenommen (OPS))</b>	Kann für alle Kanäle mit Ausnahme von OPS verwendet werden.
<b>No Signal Input Only (Nur kein Signaleingang)</b>	Kann verwendet werden, wenn kein Signal eingeht.
<b>Black Board Mode (Auto Signal Detection: Off) (Tafel-Modus (Auto-Signalerkennung: Aus))</b>	Kann verwendet werden, wenn kein Signal eingeht; automatische Erkennung wird deaktiviert.

## Picture (Bild)

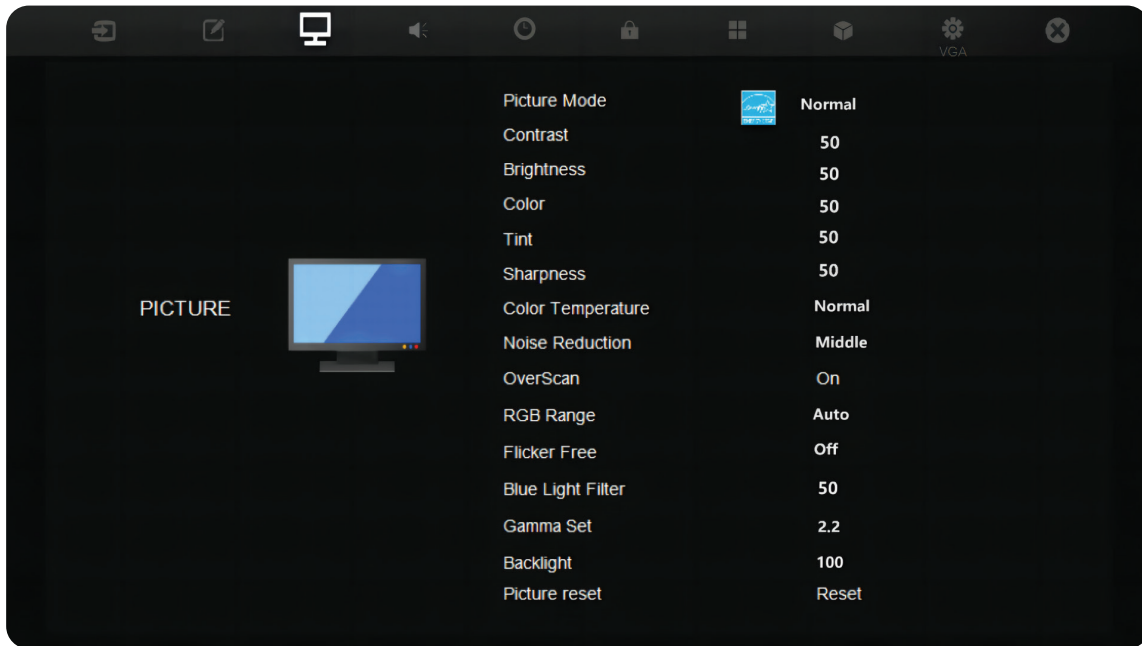

Element	Beschreibung										
<b>Picture Mode (Bildmodus)</b>	Zur Auswahl einer vordefinierten Bildeinstellung.										
	<table border="1" style="width: 100%; border-collapse: collapse;"> <thead> <tr> <th style="background-color: #e91e63; color: white;">Modus</th> <th style="background-color: #e91e63; color: white;">Beschreibung</th> </tr> </thead> <tbody> <tr> <td style="text-align: center;"><b>Normal</b></td> <td>Standardbildmodus.</td> </tr> <tr> <td style="text-align: center;"><b>Dynamic (Dynamisch)</b></td> <td>Das Bild wird automatisch entsprechend dem Anzeigehalt angepasst.</td> </tr> <tr> <td style="text-align: center;"><b>Soft (Weich)</b></td> <td>Eine hohe Helligkeit mit niedrigem Kontrast.</td> </tr> <tr> <td style="text-align: center;"><b>User (Nutzer)</b></td> <td>Angepasste Nutzereinstellungen.</td> </tr> </tbody> </table>	Modus	Beschreibung	<b>Normal</b>	Standardbildmodus.	<b>Dynamic (Dynamisch)</b>	Das Bild wird automatisch entsprechend dem Anzeigehalt angepasst.	<b>Soft (Weich)</b>	Eine hohe Helligkeit mit niedrigem Kontrast.	<b>User (Nutzer)</b>	Angepasste Nutzereinstellungen.
	Modus	Beschreibung									
	<b>Normal</b>	Standardbildmodus.									
	<b>Dynamic (Dynamisch)</b>	Das Bild wird automatisch entsprechend dem Anzeigehalt angepasst.									
<b>Soft (Weich)</b>	Eine hohe Helligkeit mit niedrigem Kontrast.										
<b>User (Nutzer)</b>	Angepasste Nutzereinstellungen.										
<b>Contrast (Kontrast)</b>	Passt den Unterschied zwischen Bildhintergrund (Schwarzwert) und Vordergrund (Weißwert) an. Stellen Sie hiermit den Weißpegel ein, nachdem Sie zuvor die <b>Brightness (Helligkeit)</b> entsprechend Ihrem ausgewählten Eingang und Ihrer Anzeigenumgebung angepasst haben.										
<b>Brightness (Helligkeit)</b>	Passt die Schwarzwerte des Bildhintergrunds an. Je höher der Wert, desto heller das Bild. Geringere Werte führen zu einem dunkleren Bild.										
<b>Color (Farbe)</b>	Hier können Sie ein Bild von schwarzweiß bis vollfarbig einstellen.										
<b>Tint (Farbton)</b>	Je höher der Wert, desto grünlicher das Bild. Je geringer der Wert, desto stärker tendiert der Bildfarbton Richtung Rot.										
<b>Sharpness (Bildschärfe)</b>	Ein hoher Wert führt zu einem schärferen Bild; ein geringerer Wert macht das Bild weicher.										



Element	Beschreibung										
<b>Color Temperature (Farbtemperatur)</b>	Farbtemperaturwert anpassen.										
	<table border="1" style="width: 100%; border-collapse: collapse;"> <thead> <tr> <th style="background-color: #c00000; color: white;">Modus</th> <th style="background-color: #c00000; color: white;">Beschreibung</th> </tr> </thead> <tbody> <tr> <td style="text-align: center;"><b>Warm</b></td> <td>Stellt die Farbtemperatur auf 7500 K ein.</td> </tr> <tr> <td style="text-align: center;"><b>Normal</b></td> <td>Stellt die Farbtemperatur auf 9300 K ein.</td> </tr> <tr> <td style="text-align: center;"><b>Cool (Kühl)</b></td> <td>Stellt die Farbtemperatur auf 10000 K ein.</td> </tr> <tr> <td style="text-align: center;"><b>User (Nutzer)</b></td> <td>Angepasste Nutzereinstellungen.</td> </tr> </tbody> </table>	Modus	Beschreibung	<b>Warm</b>	Stellt die Farbtemperatur auf 7500 K ein.	<b>Normal</b>	Stellt die Farbtemperatur auf 9300 K ein.	<b>Cool (Kühl)</b>	Stellt die Farbtemperatur auf 10000 K ein.	<b>User (Nutzer)</b>	Angepasste Nutzereinstellungen.
	Modus	Beschreibung									
	<b>Warm</b>	Stellt die Farbtemperatur auf 7500 K ein.									
	<b>Normal</b>	Stellt die Farbtemperatur auf 9300 K ein.									
<b>Cool (Kühl)</b>	Stellt die Farbtemperatur auf 10000 K ein.										
<b>User (Nutzer)</b>	Angepasste Nutzereinstellungen.										
<b>Noise Reduction (Rauschreduktion)</b>	Reduziert Bildrauschen und -störungen.										
<b>Overscan</b>	Zum automatischen horizontalen und vertikalen Vergrößern des Originalbildes auf ein Seitenverhältnis, das den Bildschirm ausfüllt.										
<b>RGB Range (RGB-Bereich)</b>	Stellen Sie die Farbformat-Optionen manuell auf den richtigen Farbformatbereich ein, falls die Farben nicht richtig angezeigt werden.										
<b>Flicker Free (Flimmerfrei)</b>	Zum Reduzieren oder Eliminieren von Bildschirmflimmern.										
<b>Blue Light Filter (Blaulichtfilter)</b>	Passt den Filter an, der für ein komfortableres Anzeigelerlebnis intensives blaues Licht blockiert.										
<b>Gamma Set (Gamma-Einstellung)</b>	Spiegelt die Beziehung zwischen Eingangsquelle und Bildhelligkeit wider.										
<b>Backlight (Hintergrundbeleuchtung)</b>	Zum Anpassen des Wertes der Hintergrundbeleuchtung.										
<b>Picture Reset (Bildrücksetzung)</b>	Zum Rücksetzen der Bildeinstellungen auf ihre Standardeinstellungen.										

# Audio

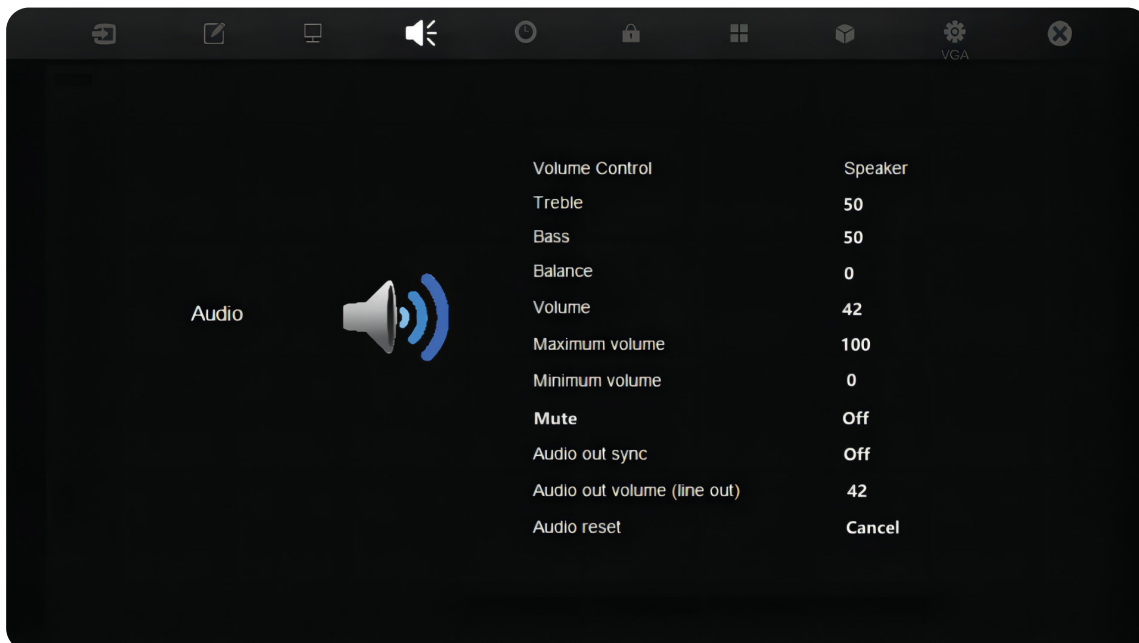

Element	Beschreibung								
<b>Volume Control (Lautstärkeregelung)</b>	<table border="1" style="width: 100%; border-collapse: collapse;"> <thead> <tr> <th style="background-color: #e91e63; color: white;">Modus</th> <th style="background-color: #e91e63; color: white;">Beschreibung</th> </tr> </thead> <tbody> <tr> <td style="text-align: center;"><b>Speaker (Lautsprecher)</b></td> <td>Nur die Lautsprecher der Anzeige haben Ton und die Fernbedienung steuert die Lautstärke der Lautsprecher.</td> </tr> <tr> <td style="text-align: center;"><b>Audio Out (Audioausgang)</b></td> <td>Nur der Audioausgang hat Ton und die Fernbedienung steuert die Lautstärke der Audioausgangs.</td> </tr> <tr> <td style="text-align: center;"><b>Sync</b></td> <td>Sowohl Lautsprecher als auch Audioausgang haben Ton.</td> </tr> </tbody> </table>	Modus	Beschreibung	<b>Speaker (Lautsprecher)</b>	Nur die Lautsprecher der Anzeige haben Ton und die Fernbedienung steuert die Lautstärke der Lautsprecher.	<b>Audio Out (Audioausgang)</b>	Nur der Audioausgang hat Ton und die Fernbedienung steuert die Lautstärke der Audioausgangs.	<b>Sync</b>	Sowohl Lautsprecher als auch Audioausgang haben Ton.
	Modus	Beschreibung							
	<b>Speaker (Lautsprecher)</b>	Nur die Lautsprecher der Anzeige haben Ton und die Fernbedienung steuert die Lautstärke der Lautsprecher.							
	<b>Audio Out (Audioausgang)</b>	Nur der Audioausgang hat Ton und die Fernbedienung steuert die Lautstärke der Audioausgangs.							
<b>Sync</b>	Sowohl Lautsprecher als auch Audioausgang haben Ton.								
<b>Treble (Höhen)</b>	Höhen (höhere Töne) erhöhen oder verringern.								
<b>Bass (Bässe)</b>	Bässe (tiefere Töne) erhöhen oder verringern.								
<b>Balance</b>	Passen Sie die Balance zwischen linkem und rechtem Lautsprecher an.								
<b>Volume (Lautstärke)</b>	Lautstärke des Displays erhöhen oder verringern.								
<b>Maximum Volume (Maximale Lautstärke)</b>	Zum Einstellen der maximalen Lautstärke der Anzeige.								
<b>Minimum Volume (Minimale Lautstärke)</b>	Zum Einstellen der minimalen Lautstärke der Anzeige.								
<b>Mute (Stumm)</b>	Zum Ein-/Ausschalten der Stummschaltung.								

Element	Beschreibung
<b>Audio Out Sync (Audioausgang synchronisieren)</b>	Zum Synchronisieren der Audioausgang-Lautstärke (Line-Out) mit den Lautsprechern der Anzeige.
<b>Audio Out Volume (Audioausgang-Lautstärke) (Line-Out)</b>	Zum Erhöhen oder Verringern der Audioausgang-Lautstärke.
<b>Audio Reset (Audio rücksetzen)</b>	Zum Rücksetzen der Audioeinstellungen auf ihre Standardeinstellungen.

## Time (Uhrzeit)



Element	Beschreibung
<b>Off Timer (Aus-Timer)</b>	Stellen Sie eine Zeit ein, zu der sich das ViewBoard automatisch abschalten soll.
<b>Date and Time (Datum und Zeit)</b>	Stellen Sie Zeit und Format des ViewBoard-Systems ein.
<b>Schedule (Zeitplan)</b>	Legen Sie bis zu sieben verschiedene Zeitintervalle zur Aktivierung des Displays fest.
<b>OSD Turn Off (OSD-Anzeigedauer)</b>	Legt fest, wie lange das Bildschirmmenü auf dem Bildschirm angezeigt wird.
<b>Input Information (Eingangsinformationen)</b>	Legen Sie fest, wie lange Eingangsinformationen angezeigt werden sollen.

Element	Beschreibung
<b>Automatic Date &amp; Time (Datum und Uhrzeit automatisch)</b>	Zum automatischen Einstellen von Datum und Uhrzeit.
<b>Time Reset (Zeitrücksetzung)</b>	Zum Rücksetzen der Zeiteinstellungen auf ihre Standardeinstellungen.

## About (Info)

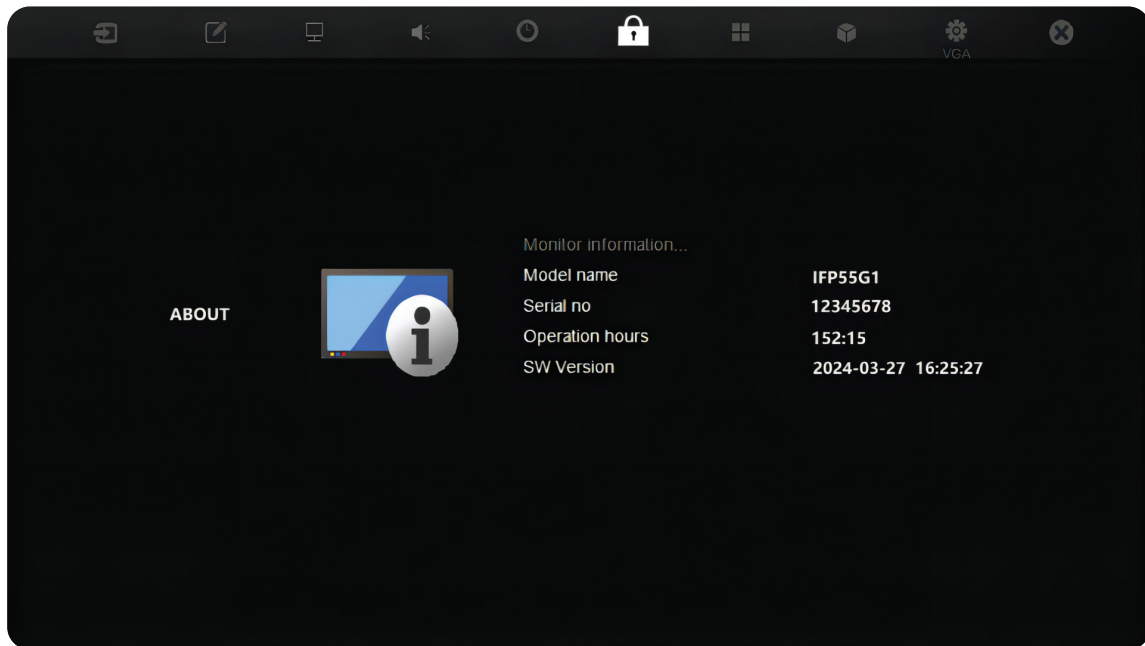

Element	Beschreibung
<b>Display Information (Anzeigeinformationen)</b>	Zeigt Informationen über das Display. Modellbezeichnung, Seriennummer, Betriebsstunden und Softwareversion.

## Advanced Options (Erweiterte Optionen)

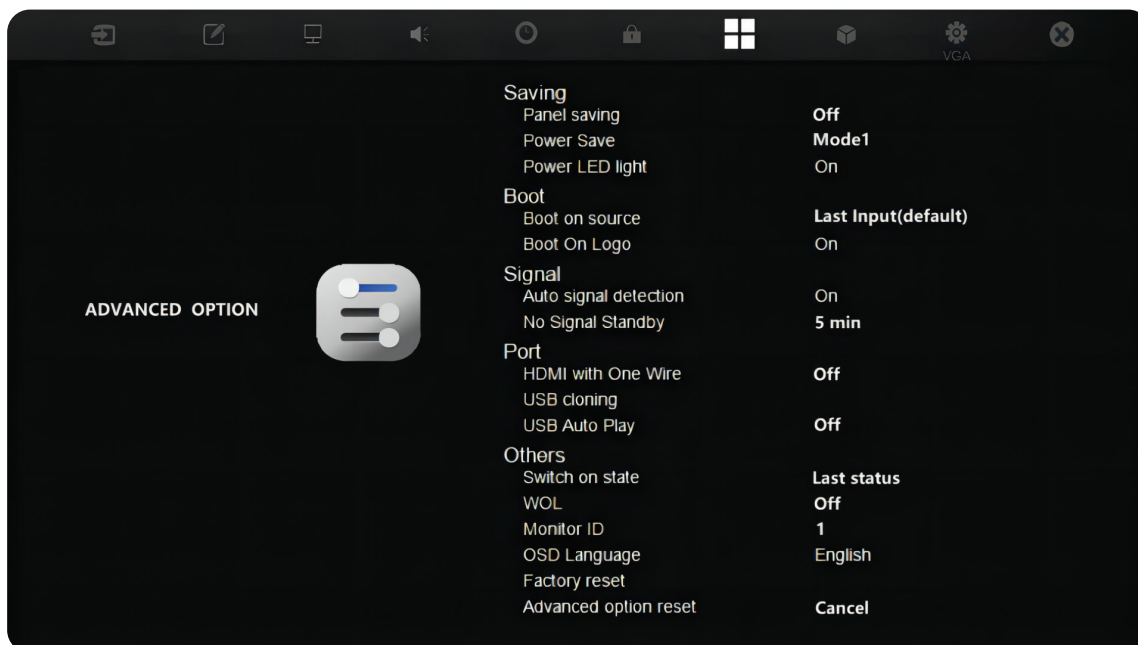

Element	Beschreibung										
Saving (Schoener)	<p><u>Panel Saving (Bildschirmschoner)</u> Bei Aktivierung wird die Helligkeit der ViewBoard-Anzeige auf 40 % seiner maximalen Helligkeit beschränkt.</p> <p><u>Power Save (Energiesparen)</u> Wählen Sie einen der Energiesparmodi zur Aktivierung des Energiesparens.</p> <table border="1"> <thead> <tr> <th>Modus</th> <th>Beschreibung</th> </tr> </thead> <tbody> <tr> <td><b>Mode 1 (Modus 1)</b></td> <td>TCP aus, WOL ein.</td> </tr> <tr> <td><b>Mode 2 (Modus 2)</b></td> <td>TCP aus, WOL ein, Aufweckung durch Fortsetzung des Videosignals.</td> </tr> <tr> <td><b>Mode 3 (Modus 3)</b></td> <td>TCP ein, WOL aus, Aufweckung durch Fortsetzung des Videosignals.</td> </tr> <tr> <td><b>Mode 4 (Modus 4)</b></td> <td>TCP ein, WOL aus, keine Aufweckung durch Fortsetzung des Unterstützt Videosignals.</td> </tr> </tbody> </table> <p><u>Power LED Light (Betriebsanzeige-LED)</u> Betriebsanzeige des ViewBoard ein-/ausschalten.</p>	Modus	Beschreibung	<b>Mode 1 (Modus 1)</b>	TCP aus, WOL ein.	<b>Mode 2 (Modus 2)</b>	TCP aus, WOL ein, Aufweckung durch Fortsetzung des Videosignals.	<b>Mode 3 (Modus 3)</b>	TCP ein, WOL aus, Aufweckung durch Fortsetzung des Videosignals.	<b>Mode 4 (Modus 4)</b>	TCP ein, WOL aus, keine Aufweckung durch Fortsetzung des Unterstützt Videosignals.
	Modus	Beschreibung									
<b>Mode 1 (Modus 1)</b>	TCP aus, WOL ein.										
<b>Mode 2 (Modus 2)</b>	TCP aus, WOL ein, Aufweckung durch Fortsetzung des Videosignals.										
<b>Mode 3 (Modus 3)</b>	TCP ein, WOL aus, Aufweckung durch Fortsetzung des Videosignals.										
<b>Mode 4 (Modus 4)</b>	TCP ein, WOL aus, keine Aufweckung durch Fortsetzung des Unterstützt Videosignals.										
Boot (Start)	<p><u>Boot On Source (Startquelle)</u> Wählen Sie, welche Eingangsquelle verwendet werden soll, wenn das ViewBoard eingeschaltet wird.</p> <p><u>Boot On Logo (Startlogo)</u> Wählen Sie ein Startlogo zur Anzeige beim Hochfahren des ViewBoard.</p>										

Element	Beschreibung								
<b>Signal</b>	<p><u>Auto Signal Detection (Auto-Signalerkennung)</u> Zum automatischen Erkennen der Eingangsquellen und zu deren Anzeige aktivieren.</p> <p><u>No Signal Standby (Kein Signal Standby)</u> Aktivieren Sie dies zum Aufrufen des Bereitschaftsmodus, wenn keine Eingangsquelle erkannt wird.</p>								
<b>Port</b>	<p><u>HDMI with One Wire (HDMI mit einem Kabel)</u> Bei Einschaltung wird HDMI CEC aktiviert. HDMI CEC synchronisiert die Ein-/Abschaltung des Gerätes über HDMI-Verbindung.</p> <p><u>USB Cloning (USB-Klonierung)</u> Zum Importieren/Exportieren von OSD-Einstellungen auf ein USB-Speichergerät.</p> <p><u>USB Auto Play (Automatische USB-Wiedergabe)</u> Bei Einschaltung kopiert das ViewBoard Mediendateien von einem externen Speichergerät (z. B. USB-Laufwerk) auf den internen Speicher und gibt dann automatisch die Mediendateien wieder.</p>								
<b>Others (Andere)</b>	<p><u>Switch On State (Einschaltstatus)</u> Wählen Sie den Displaystatus, wenn das Netzkabel das nächste mal an eine Steckdose angeschlossen wird.</p> <table border="1" style="width: 100%; border-collapse: collapse;"> <thead> <tr> <th style="background-color: #c00000; color: white;">Modus</th> <th style="background-color: #c00000; color: white;">Beschreibung</th> </tr> </thead> <tbody> <tr> <td style="text-align: center;"><b>Power Off (Aus)</b></td> <td>Das ViewBoard bleibt ausgeschaltet, wenn das Netzkabel angeschlossen wird.</td> </tr> <tr> <td style="text-align: center;"><b>Forced On (Einschaltung erzwingen)</b></td> <td>Das ViewBoard wird eingeschaltet, wenn das Netzkabel angeschlossen wird.</td> </tr> <tr> <td style="text-align: center;"><b>Last Status (Letzter Status)</b></td> <td>Das Display kehrt zum vorherigen Betriebsstatus zurück.</td> </tr> </tbody> </table> <p><u>WOL (Wake On LAN)</u> Bei Einschaltung schaltet sich das ViewBoard nach Anschließen eines LAN-Kabels automatisch ein, wenn der Bildschirm ausgeschaltet ist.</p> <p><u>Monitor ID (Monitor-ID)</u> Der Fernbedienung eine Nummer per RS-232 zuweisen. <b>HINWEIS:</b> Der Wertebereich ist: 1 bis 98; 99 ist für die Steuerung aller Displays reserviert.</p> <p><u>OSD Language (OSD-Sprache)</u> Zum Einstellen der bevorzugten Sprache für das ViewBoard.</p> <p><u>Factory Reset (Werkseinstellungen)</u> Zum Rücksetzen aller OSD-Menüeneinstellungen auf ihre Standardeinstellungen.</p> <p><u>Advanced Options Reset (Erweiterte Optionen rücksetzen)</u> Zum Rücksetzen der erweiterten Optionen auf ihre Standardeinstellungen.</p>	Modus	Beschreibung	<b>Power Off (Aus)</b>	Das ViewBoard bleibt ausgeschaltet, wenn das Netzkabel angeschlossen wird.	<b>Forced On (Einschaltung erzwingen)</b>	Das ViewBoard wird eingeschaltet, wenn das Netzkabel angeschlossen wird.	<b>Last Status (Letzter Status)</b>	Das Display kehrt zum vorherigen Betriebsstatus zurück.
Modus	Beschreibung								
<b>Power Off (Aus)</b>	Das ViewBoard bleibt ausgeschaltet, wenn das Netzkabel angeschlossen wird.								
<b>Forced On (Einschaltung erzwingen)</b>	Das ViewBoard wird eingeschaltet, wenn das Netzkabel angeschlossen wird.								
<b>Last Status (Letzter Status)</b>	Das Display kehrt zum vorherigen Betriebsstatus zurück.								

## Other Settings (Weitere Einstellungen)

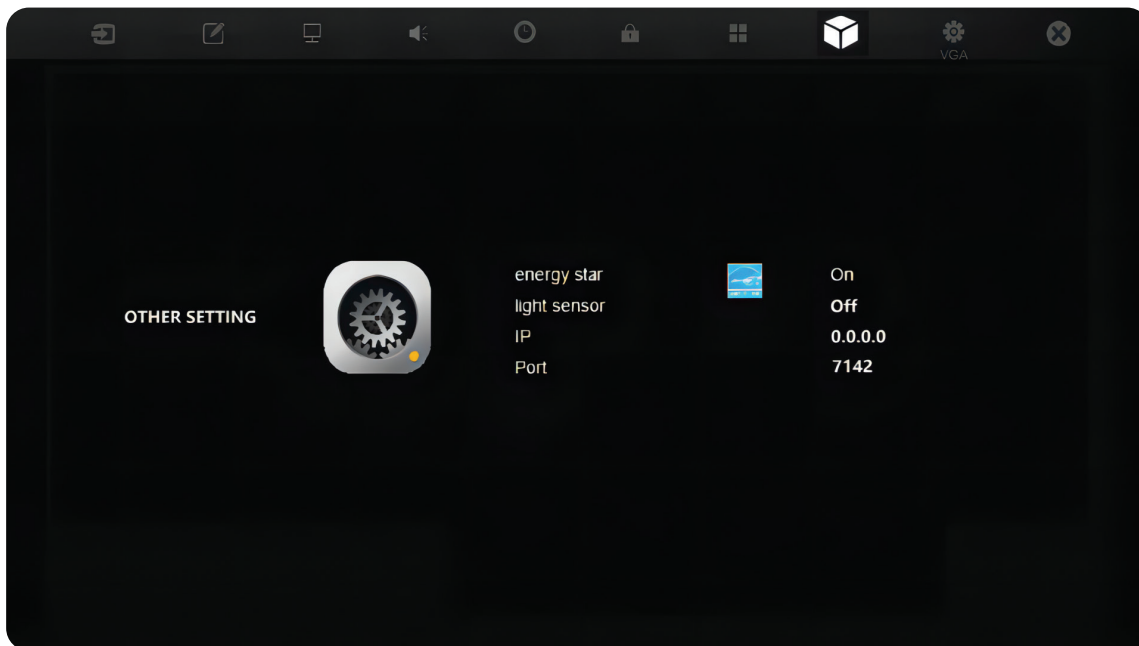

Element	Beschreibung
<b>Energy Star</b>	Zum Ein- oder Ausschalten von Energy Star.
<b>Light Sensor (Lichtsensor)</b>	Zum Ein- oder Ausschalten des Lichtsensors.
<b>IP</b>	Zur Anzeige der aktuellen IP-Adresse.
<b>Port</b>	Zur Anzeige der aktuellen Portnummer.

## Leave OSD Menu (OSD-Menü verlassen)

OSD-Menü verlassen.

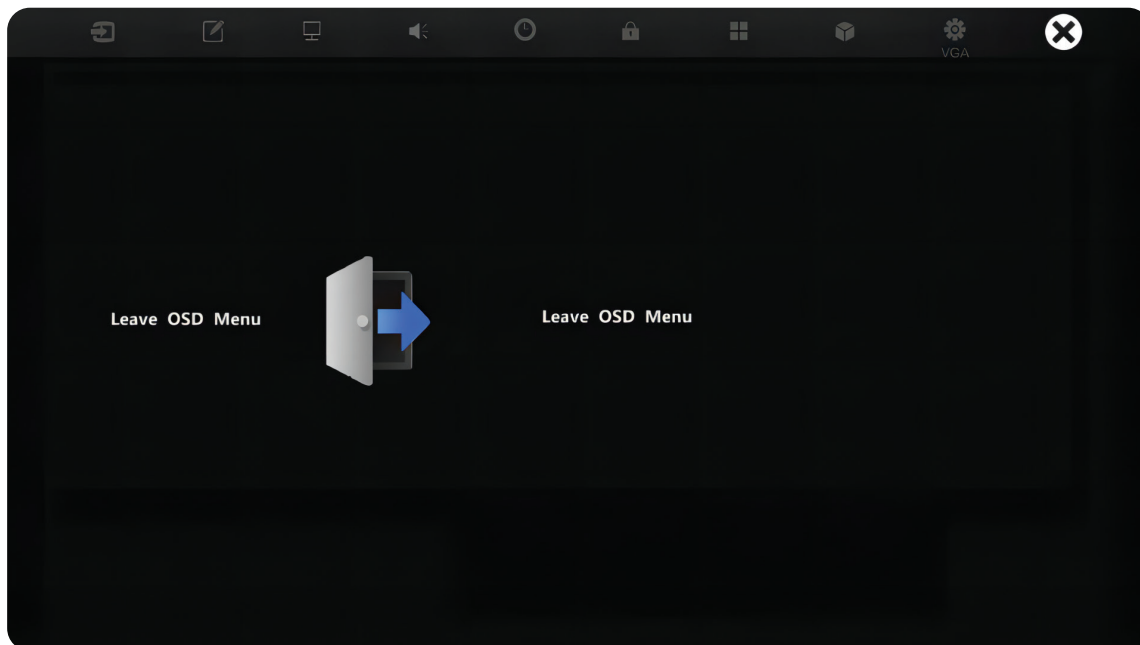



## **Blaulichtfilter und Augengesundheit**

Der Low Blue Light Filter (Blaulichtfilter) blockiert für ein komfortableres Anzeigelerlebnis intensives blaues Licht.

### **Pausen berechnen**

Wenn Sie längere Zeit auf die Anzeige blicken, sollten Sie regelmäßige Pausen einlegen. Nach einer (1) Stunde kontinuierlicher Betrachtung wird eine Pause von mindestens zehn (10) Minuten empfohlen.

Kürzere, regelmäßige Pausen sind im Allgemeinen besser als längere, seltenere Pausen.

### **Fokusermüdung (20-20-20-Regel)**

Reduzieren Sie die Gefahr einer Augenermüdung durch konstante Betrachtung des Bildschirms, indem Sie mindestens alle 20 Minuten mindestens 20 Sekunden lang ein mindestens 20 Fuß (6 m) entferntes Objekt fokussieren.

### **Entfernte Gegenstände betrachten**

Während der Pausen können Sie Augenbeanspruchung und Trockenheit weiter reduzieren, indem Sie 10 bis 15 Sekunden lang weiter entfernte Objekte und dann 10 bis 15 Sekunden lang etwas in der Nähe fokussieren. Wiederholen Sie dies bis zu 10-mal. Diese Übung reduziert die Gefahr, dass Ihre Augen aufgrund längerer Computerarbeit die Fähigkeit verlieren, Objekte auf unterschiedliche Distanz zu fokussieren.

## Augen- und Nackenübungen

### Augenübungen

Augenübungen können dabei helfen, die Augen zu entlasten. Rollen Sie Ihre Augen langsam nach links, rechts, oben und unten. Wiederholen Sie diese Übung mehrmals.

#### Übungen für die Augen

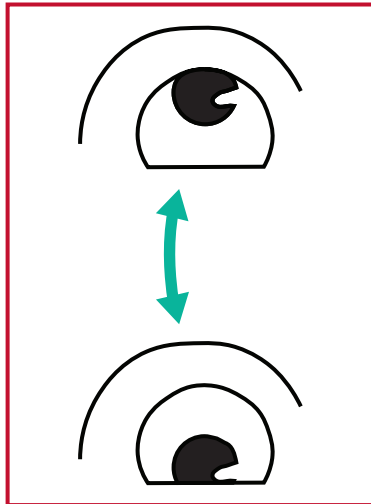

(1) Halten Sie Körper und Kopf aufrecht. Bewegen Sie Ihre Augen nach oben, um an die Decke zu schauen, dann nach unten, um auf den Boden zu schauen.

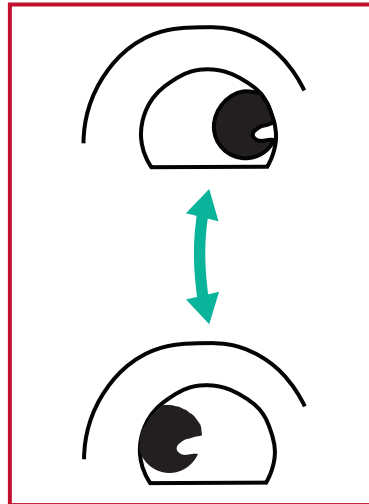

(2) Bewegen Sie die Augen langsam nach links und rechts und blicken Sie auf Gegenstände auf den beiden Seiten.

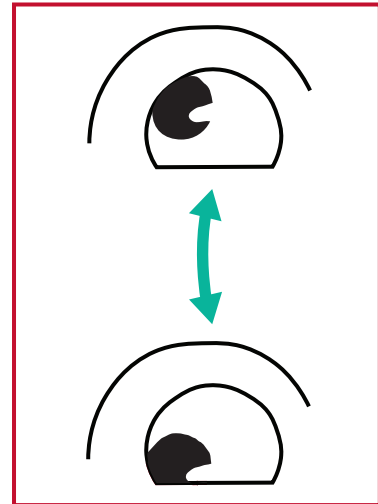

(3) Betrachten Sie ein Objekt oben rechts, dann unten rechts. Wiederholen Sie dies für oben links und unten links.

### Nackenübungen

Nackenübungen können ebenfalls dabei helfen, die Augen zu entlasten. Entspannen Sie Ihre Arme und lassen Sie sie seitlich herunterhängen, beugen Sie sich leicht nach vorne und strecken Sie Ihren Nacken, drehen Sie Ihren Kopf nach rechts und nach links. Wiederholen Sie diese Übung mehrmals.

# RS-232-Protokoll

Dieses Dokument beschreibt die Schnittstellenspezifikationen und Softwareprotokolle der RS-232-Kommunikation zwischen ViewSonic-LFD und PC oder anderen RS-232-fähigen Steuergeräten.

Das Protokoll enthält drei Befehlsabschnitte:

- Festlegen-Funktion
- Abrufen-Funktion
- Fernbedienungssignale weiterleiten

**HINWEIS:** Nachstehend wird der Begriff „PC“ stellvertretend für sämtliche Geräte verwendet, die per RS-232-Protokoll mit dem Anzeigegerät kommunizieren können.

## Beschreibung

### RS-232-Hardware-Spezifikationen

ViewSonic-LFD-Kommunikationsport an der Rückseite:

1. Anschlusstyp: DSUB 9-poliger Stecker (weiblich oder 3,5-mm-Zylinderanschluss)
2. Crossover- (Null-Modem-) Kabel zur Verbindung verwenden
3. Pinbelegung:

D-Sub, 9-polig, männlich  
(bevorzugt)

1 2 3 4 5



6 7 8 9

D-Sub, 9-polig, weiblich

5 4 3 2 1



9 8 7 6

3,5-mm-Zylinderanschluss  
(Alternative bei  
beschränktem Platz)



Pin-Nr.	Signal	Anmerkung
1	NC	
2	RXD	Eingabe an Display
3	TXD	Ausgabe vom Display
4	Nicht verbunden	
5	GND	
6	Nicht verbunden	
7	Nicht verbunden	
8	Nicht verbunden	
9	Nicht verbunden	
Rahmen	Erde	

Element	Signal	Anmerkung
Tip	TXD	Ausgabe vom Display
Ring	RXD	Eingabe an Display
Hülse	Erde	

## LAN-Hardware-Spezifikationen

ViewSonic-LFD-Kommunikationsport an der Rückseite:

1. Anschlusstyp: 8P8C RJ45
2. Pinbelegung:

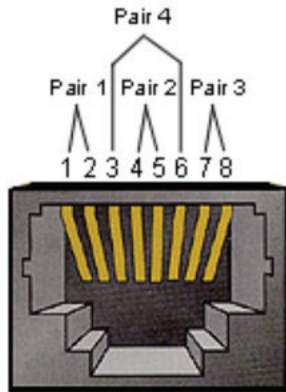

Pin-Nr.	Signal	Anmerkung
1	TX+	Ausgabe vom Display
2	TX-	Ausgabe vom Display
3	RX+	Eingabe an Display
4	BI_D3+	Bei 1G
5	BI_D3-	Bei 1G
6	RX-	Eingabe an Display
7	BI_D4+	Bei 1G
8	BI_D4-	Bei 1G
Rahmen	Erde	

## RS-232-Kommunikationseinstellung

- Baudrate wählen: 9600 Bit/s (festgelegt)
- Datenbits: 8 Bit (festgelegt)
- Parität: Keine (festgelegt)
- Stoppbits: 1 (festgelegt)

## LAN-Kommunikationseinstellungen

Typ:	Ethernet
Protokoll:	TCP/IP
Port:	7142
WOL-Port:	9 (fest) für UDP
Cross-Subnetz:	No (Nein)
Anmeldedaten:	No (Nein)

## Befehlsreferenz

Der PC sendet ein Befehlspaket an das LFD, gefolgt von einem „CR“-Code (Zeilenende). Nach jedem vom PC an das Anzeigegerät gesendeten Befehl muss das Anzeigegerät wie folgt antworten:

1. Bei einem korrekt empfangenen Befehl wird „+“ (02Bh), gefolgt von „CR“ (00Dh) gesendet
2. Bei einem falsch empfangenen Befehl wird „-“ (02Dh), gefolgt von „CR“ (00Dh) gesendet

# Einstellbefehl

## A. Basisfunktion

Einstellfunktion	Befehlscode (HEX)	HEX (ID-01)	ASCII ID=01	ASCII ALL	Datenbereich ID=01 bis 98; ALL=99
Abschalten (Bereitschaft)	21	38 30 31 73 21 30 30 30 0D	801s!000<CR>	899s!000<CR>	
Eingangswahl: HDMI (1)	22	38 30 31 73 22 30 30 34 0D	801s"004<CR>	899s"004<CR>	
Eingangswahl: HDMI 2	22	38 30 31 73 22 30 31 34 0D	801s"014<CR>	899s"014<CR>	
Eingangswahl: HDMI 3	22	38 30 31 73 22 30 32 34 0D	801s"024<CR>	899s"024<CR>	
Eingangswahl: VGA (1)	22	38 30 31 73 22 30 30 36 0D	801s"006<CR>	899s"006<CR>	
Eingangswahl: OPS/SDM/ HDBT (1)	22	38 30 31 73 22 30 30 37 0D	801s"007<CR>	899s"007<CR>	
Eingangswahl: Type-C (1)	22	38 30 31 73 22 30 31 39 0D	801s"019<CR>	899s"019<CR>	
Helligkeit	24	38 30 31 73 24 3x 3x 3x 0D	801s\$xxx<CR>	899s\$xxx<CR>	xxx=000~100
Helligkeit: Abwärts (-1)	24	38 30 31 73 24 39 30 30 0D	801s\$900<CR>	899s\$900<CR>	
Helligkeit: Aufwärts (+1)	24	38 30 31 73 24 39 30 31 0D	801s\$901<CR>	899s\$901<CR>	
Hintergrundbeleuchtung*		38 30 31 41 42 3x 3x 3x 0D	801ABxxx<CR>	899ABxxx<CR>	xxx=000~100
Lautstärke	35	38 30 31 73 35 3x 3x 3x 0D	801s5xxx<CR>	899s5xxx<CR>	xxx=000~100
Lautstärke: Abwärts (-1)	35	38 30 31 73 35 39 30 30 0D	801s5900<CR>	899s5900<CR>	
Lautstärke: Aufwärts (+1)	35	38 30 31 73 35 39 30 31 0D	801s5901<CR>	899s5901<CR>	
Stummschaltung: Aus	36	38 30 31 73 36 30 30 30 0D	801s6000<CR>	899s6000<CR>	
Stummschaltung: EIN (stumm)	36	38 30 31 73 36 30 30 31 0D	801s6001<CR>	899s6001<CR>	
Zurücksetzen	7E	38 30 31 73 7E 30 30 30 0D	801s~000<CR>	899s~000<CR>	
Eingangswahl: Zyklus	22	38 30 31 73 22 30 30 5A 0D	801s"00Z<CR>	899s"00Z<CR>	
Kontrast	23	38 30 31 73 23 3x 3x 3x 0D	801s#xxx<CR>	899s#xxx<CR>	xxx=000~100
Schärfe	25	38 30 31 73 25 3x 3x 3x 0D	801s%xxx<CR>	899s%xxx<CR>	xxx=000~100
Farbe (Sättigung)	26	38 30 31 73 26 3x 3x 3x 0D	801s&xxx<CR>	899s&xxx<CR>	xxx=000~100
Tönung (Farbton)	27	38 30 31 73 27 3x 3x 3x 0D	801s'xxx<CR>	899s'xxx<CR>	xxx=000~100

<b>Einstellfunktion</b>	<b>Befehlscode (HEX)</b>	<b>HEX (ID=01)</b>	<b>ASCII ID=01</b>	<b>ASCII ALL</b>	<b>Datenbereich ID=01 bis 98; ALL=99</b>
Farbmodus: NORMAL	29	38 30 31 73 29 30 30 30 0D	801s)000<CR>	899s)000<CR>	
Farbmodus: WARM	29	38 30 31 73 29 30 30 31 0D	801s)001<CR>	899s)001<CR>	
Farbmodus: KALT	29	38 30 31 73 29 30 30 32 0D	801s)002<CR>	899s)002<CR>	
Farbmodus: PERSÖNLICH	29	38 30 31 73 29 30 30 33 0D	801s)003<CR>	899s)003<CR>	
Standbild ein_aus. Ein*	2A	38 30 31 73 2A 30 30 31 0D	801s*001<CR>	899s*001<CR>	
Standbild ein_aus. Aus*	2A	38 30 31 73 2A 30 30 30 0D	801s*000<CR>	899s*000<CR>	
Bässe	2E	38 30 31 73 2E 3x 3x 3x 0D	801s.xxx<CR>	899s.xxx<CR>	xxx=000~100
Höhen	2F	38 30 31 73 2F 3x 3x 3x 0D	801s/xxx<CR>	899s/xxx<CR>	xxx=000~100
Balance	30	38 30 31 73 30 3x 3x 3x 0D	801s0xxx<CR>	899s0xxx<CR>	xxx=000~100
OSD-Sprache: Englisch	32	38 30 31 73 32 30 30 30 0D	801s2000<CR>	899s2000<CR>	
OSD-Sprache: Französisch	32	38 30 31 73 32 30 30 31 0D	801s2001<CR>	899s2001<CR>	
OSD-Sprache: Spanisch	32	38 30 31 73 32 30 30 32 0D	801s2002<CR>	899s2002<CR>	
Datum: Jahr	56	38 30 31 73 56 59 xx xx 0D	801sVYxx<CR>	899sVYxx<CR>	xx: 17~99
Datum: Monat	56	38 30 31 73 56 4D xx xx 0D	801sVMxx<CR>	899sVMxx<CR>	xx: 01~12
Datum: Tag	56	38 30 31 73 56 44 xx xx 0D	801sVDxx<CR>	899sVDxx<CR>	xx: 01~31
Zeit: Stunde	57	38 30 31 73 57 48 xx xx 0D	801sWHxx<CR>	899sWHxx<CR>	xx: 00~23
Zeit: Min.	57	38 30 31 73 57 4D xx xx 0D	801sWMxx<CR>	899sWMxx<CR>	xx: 00~59

# Anhang

## Technische Daten

Element	Kategorie	Technische Daten			
Modell	P/N	IFP55G1	IFP65G1	IFP75G1	IFP86G1
	Nr.	VS19763	VS19764	VS19765	VS19766
Bildschirm	Größe	55"	65"	75"	86"
	Anzeigebe- reich (mm)	1209,6 (H) x 680,4 (V)	1428,48 (H) x 803,52 (V)	1649,66 (H) x 927,94 (V)	1895,04 (H) x 1065,96 (V)
	Oberflächen- behandlung	Blendschutz (Trübung 25 %), harte Beschichtung (3H)			
	Helligkeit	350 nits (typisch)	400 nits (typisch)	400 nits (typisch)	400 nits (typisch)
	Native Auflösung	3840 x 2160 (UHD)			
	Berührungs- punkt	Windows-Betriebssystem: 40 Punkte; Android: 20 Punkte			
Eingangssignal		3 x HDMI (HDCP 1.4/2.2; CEC; ARC)			
		1 x VGA			
		1 x Audioeingang (3,5 mm)			
		1 x RS-232			
		1 x USB Type-C (DP v. 1.2; PD 65 W; Touch; Daten; USB 2.0)			
		2 x USB Type-A (2.0)			
		4 x USB Type-A (3.0)			
		2 x USB Type-B (3.0)			
		1 x RJ45 (LAN-Eingang)			
Ausgangssignal		1 x Audioausgang (3,5 mm)			
		1 x RJ45 (LAN- Ausgang)			
Netzwerk	LAN	10M/100M/1000M (für ViewBoard) 10M/100M (für USB Type-C) 10M/100M/1000M (für Einsteck-PC)			
PC-Steckplatz		1 x 80-poliges OPS			
Lautsprecher		2 x 10-W-Lautsprecher			
RS-232		RS-232-Kommunikation			
Ein/Aus	Spannung	100 V – 240 V Wechselstrom, 50/60 Hz			
Betriebsbedin- gungen	Temperatur	0 bis 40 °C			
	Feuchtigkeit	20 bis 80 %, nicht kondensierend			
	Höhe	≤ 5.000 m			
Lagerungsbe- dingungen	Temperatur	-10 bis 60 °C			
	Feuchtigkeit	10 bis 80 %, nicht kondensierend			
	Höhe	≤ 5.000 m			

Element	Kategorie	Technische Daten			
Abmessungen	(mm)	1262,5 x 770 x 85,7	1488 x 896,5 x 85,5	1708 x 1020 x 85,7	1957 x 1160 x 85,7
	Physisch (in)	49,7" x 30,3" x 3,37"	58,6" x 35,3" x 3,4"	67,2" x 40,2" x 3,4"	77,0" x 45,7" x 3,4"
Gewicht	Physisch (kg)	26,90 kg	36,95 kg	49,60 kg	62,35 kg
	Physisch (lbs)	59,30 lbs	81,46 lbs	109,35 lbs	137,46 lbs
Leistungsaufnahme	Betrieb (Energy Star)	90,23 W	103,8 W	110,82 W	154,89 W
	Aus	< 0,5 W	< 0,5 W	< 0,5 W	< 0,5 W

**HINWEIS:** Technische Daten können sich ohne Vorankündigung ändern.



# Anzeige-Timing-Modi

## HDMI

Auflösung	Bildfrequenz (@)
640 x 480	60 Hz
720 x 400	70 Hz
800 x 600	56, 60 Hz
1024 x 768	60 Hz
1280 x 768	60 Hz
1280 x 800	60 Hz
1280 x 960	60 Hz
1280 x 1024	60 Hz
1360 x 768	60 Hz
1440 x 900	60 Hz
1680 x 1050	60 Hz
1920 x 1080	60 Hz
3840 x 2160	24, 25, 30, 50, 60 Hz

## USB Type-C

Auflösung	Bildfrequenz (@)
640 x 480	60 Hz
720 x 400	70 Hz
800 x 600	56, 60 Hz
1024 x 768	60 Hz
1280 x 768	60 Hz
1280 x 800	60 Hz
1280 x 960	60 Hz
1280 x 1024	60 Hz
1360 x 768	60 Hz
1440 x 900	60 Hz
1680 x 1050	60 Hz
1920 x 1080	60 Hz
3840 x 2160	24, 25, 30, 50, 60 Hz

## VGA

Auflösung	Bildfrequenz (@)
640 x 480	60 Hz
800 x 600	56, 60 Hz
1024 x 768	60 Hz
1280 x 768	60 Hz
1280 x 800	60 Hz
1280 x 960	60 Hz
1280 x 1024	60 Hz
1360 x 768	60 Hz
1680 x 1050	60 Hz
1920 x 1080	60 Hz

# Problemlösung

Dieser Abschnitt beschreibt einige allgemeine Probleme, die bei Verwendung des ViewBoard auftreten könnten.

Problem	Lösungsvorschläge
Fernbedienung funktioniert nicht	<ol style="list-style-type: none"><li>1. Vergewissern Sie sich, dass sich keine Hindernisse zwischen Fernbedienung und Fernbedienungsempfänger befinden.</li><li>2. Überzeugen Sie sich davon, dass die Batterien richtig in die Fernbedienung eingelegt wurden.</li><li>3. Prüfen Sie, ob die Batterien ausgewechselt werden müssen.</li></ol>
Gerät schaltet sich plötzlich ab	<ol style="list-style-type: none"><li>1. Schauen Sie nach, ob der Einschlaftimer aktiv ist.</li><li>2. Vergewissern Sie sich, dass der Strom nicht ausgefallen ist.</li><li>3. Schalten Sie das Display ein, prüfen Sie, ob Probleme mit den Signalen oder Signalkabeln vorliegen.</li></ol>

## PC-Modus

Problem	Lösungsvorschläge
Kein PC-Signal	<ol style="list-style-type: none"><li>1. Prüfen Sie die Anzeigeeinstellungen.</li><li>2. Prüfen Sie die Anzeigeauflösung.</li><li>3. Passen Sie die Horizontal- und Vertikaleinstellungen im OSD-Menü an.</li></ol>
Streifiges Bild	<ol style="list-style-type: none"><li>1. Führen Sie eine Auto-Anpassung aus.</li><li>2. Stellen Sie Takt und Phase nach.</li></ol>
Nicht unterstütztes Format	<ol style="list-style-type: none"><li>1. Führen Sie eine Auto-Anpassung aus.</li><li>2. Stellen Sie Takt und Phase nach.</li></ol>

## Touch-Funktion

Problem	Lösungsvorschläge
Touch-Funktionen arbeiten nicht	<ol style="list-style-type: none"><li>1. Vergewissern Sie sich, dass die Treiber richtig installiert wurden.</li><li>2. Installieren Sie den/die Treiber neu.</li><li>3. Vergewissern Sie sich, dass das Gerät richtig installiert wurde.</li><li>4. Vergewissern Sie sich, dass der Touchpen in Ordnung ist.</li></ol>

## Probleme bei der Videowiedergabe

Problem	Lösungsvorschläge
Kein Bild/Kein Ton	<ol style="list-style-type: none"><li>1. Prüfen Sie die Stromversorgung.</li><li>2. Überprüfen Sie die Signalkabel.</li><li>3. Vergewissern Sie sich, dass der interne PC richtig installiert wurde.</li></ol>
Bild ist unklar oder flackert	<ol style="list-style-type: none"><li>1. Überprüfen Sie die Signalkabel.</li><li>2. Prüfen Sie, ob das Signal von anderen elektronischen Geräten gestört wird.</li></ol>
Schlechte Bildqualität	<ol style="list-style-type: none"><li>1. Stellen Sie im Menü Farbe, Helligkeit und Kontrast nach.</li><li>2. Überprüfen Sie die Signalkabel.</li></ol>

## Probleme bei der Audiowiedergabe

Problem	Lösungsvorschläge
Kein Ton	<ol style="list-style-type: none"><li>1. Drücken Sie die Stummschaltungstaste.</li><li>2. Stellen Sie die Lautstärke ein.</li><li>3. Überprüfen Sie das Audiokabel.</li></ol>
Ton nur über einen Lautsprecher	<ol style="list-style-type: none"><li>1. Stellen Sie die Balance im Menü ein.</li><li>2. Überprüfen Sie die Toneinstellungen des Computers.</li><li>3. Überprüfen Sie das Audiokabel.</li></ol>

# Wartung

## Allgemeine Vorsichtsmaßnahmen

- Stellen Sie sicher, dass das Gerät ausgeschaltet und das Netzkabel von der Steckdose getrennt ist.
- Sprühen oder schütten Sie niemals direkt Flüssigkeiten auf Bildschirm oder Gehäuse.
- Gehen Sie vorsichtig mit dem Gerät um, da Kratzer bei dunkleren Geräten auffälliger sind als bei helleren.
- Lassen Sie das Gerät nicht übermäßig lange eingeschaltet.

## Bildschirm reinigen

- Wischen Sie die Bildschirmfläche mit einem sauberen, weichen, fusselfreien Tuch ab. Dies entfernt Staub und andere Partikel.
- Falls der Bildschirm immer noch nicht sauber ist, tragen Sie eine geringe Menge Glasreiniger ohne Ammoniak oder Alkohol auf ein sauberes, weiches, fusselfreies Tuch auf; wischen Sie dann den Bildschirm ab.

## Gehäuse reinigen

- Verwenden Sie ein weiches, trockenes Tuch.
- Falls das Gehäuse immer noch nicht sauber ist, tragen Sie eine geringe Menge eines nicht scheuernden, sanften Reinigungsmittels ohne Ammoniak oder Alkohol auf ein sauberes, weiches, fusselfreies Tuch auf; wischen Sie dann die Oberfläche ab.

## Haftungsausschluss

- ViewSonic® empfiehlt keine ammoniak- oder alkoholhaltigen Reiniger für Bildschirm oder Gehäuse. Bestimmte chemische Reinigungsmittel können die Bildfläche und/oder das Gehäuse des Gerätes beschädigen.
- ViewSonic® haftet nicht für Schäden, die durch den Einsatz solcher ammoniak- oder alkoholhaltigen Reinigungsmittel verursacht werden.

**HINWEIS:** Falls sich Feuchtigkeit unter dem Glas niederschlagen sollte, lassen Sie das Display eingeschaltet, bis die Feuchtigkeit verschwunden ist.

# Informationen zu Richtlinien und Service

## Informationen zur Konformität

Dieser Abschnitt behandelt sämtliche Verbindungsanforderungen und Erklärungen bezüglich behördlicher Vorschriften. Bestätigte entsprechende Anwendungen beziehen sich auf Typenschilder und relevante Kennzeichnungen am Gerät.

### FCC-Erklärung

Dieses Gerät erfüllt Teil 15 der FCC-Regularien. Der Betrieb unterliegt den folgenden beiden Voraussetzungen: (1) Dieses Gerät darf keine Störungen verursachen, und (2) dieses Gerät muss jegliche empfangenen Störungen hinnehmen, einschließlich Störungen, die zu unbeabsichtigtem Betrieb führen können. Dieses Gerät wurde getestet und als mit den Grenzwerten für Digitalgeräte der Klasse B gemäß Teil 15 der FCC-Regularien übereinstimmend befunden.

Diese Grenzwerte wurden geschaffen, um angemessenen Schutz gegen Störungen beim Betrieb in Wohngebieten zu gewährleisten. Dieses Gerät erzeugt, verwendet und kann Hochfrequenzenergie abstrahlen und kann - falls nicht in Übereinstimmung mit den Bedienungsanweisungen installiert und verwendet - Störungen der Funkkommunikation verursachen. Allerdings ist nicht gewährleistet, dass es in bestimmten Installationen nicht zu Störungen kommt. Falls diese Ausrüstung Störungen des Radio- oder Fernsehempfangs verursachen sollte, was leicht durch Aus- und Einschalten der Ausrüstung herausgefunden werden kann, wird dem Anwender empfohlen, die Störung durch eine oder mehrere der folgenden Maßnahmen zu beseitigen:

- Neuausrichtung oder Neuplatzierung der Empfangsantenne(n).
- Vergrößern des Abstands zwischen Gerät und Empfänger.
- Anschluss des Gerätes an einen vom Stromkreis des Empfängers getrennten Stromkreis.
- Hinzuziehen des Händlers oder eines erfahrenen Radio-/Fernsehtechnikers.

**Warnung:** Darüber hinaus können jegliche Änderungen oder Modifikationen, die nicht ausdrücklich von der für die Übereinstimmung verantwortlichen Stelle zugelassen sind, Ihre Berechtigung zum Betrieb des Gerätes erlöschen lassen.

### Industry-Canada-Erklärung

CAN ICES (B) / NMB (B)

### CE-Konformität für europäische Länder



Dieses Gerät stimmt mit der EMV-Richtlinie 2014/30/EU und der Niederspannungsrichtlinie 2014/35/EU überein.

## Folgende Informationen gelten nur für EU-Mitgliedstaaten:

Die rechts gezeigte Kennzeichnung erfolgt in Übereinstimmung mit der Richtlinie zur Entsorgung elektrischer und elektronischer Altgeräte 2012/19/EU (WEEE). Das Kennzeichen gibt an, dass das Gerät NICHT mit dem unsortierten Hausmüll entsorgt werden darf, sondern entsprechend örtlicher Gesetze an Rückgabe- und Sammelsysteme übergeben werden muss.



## RoHS2-Konformitätserklärung

Dieses Produkt wurde in Übereinstimmung mit der Richtlinie 2011/65/EU des Europäischen Parlaments und des Rates zur Beschränkung des Einsatzes bestimmter gefährlicher Stoffe in Elektro- und Elektronikgeräte (RoHS2-Richtlinie) entwickelt und hergestellt und gilt als mit den vom Ausschuss für die Anpassung der Richtlinien an den technischen Fortschritt festgelegten maximalen Konzentrationen wie nachstehend gezeigt übereinstimmend:

Substanz	Empfohlene maximale Konzentration	Tatsächliche Konzentration
Blei (Pb)	0,1%	< 0,1%
Quecksilber (Hg)	0,1%	< 0,1%
Cadmium (Cd)	0,01%	< 0,01%
Sechswertiges Chrom (Cr6 <sup>+</sup> )	0,1%	< 0,1%
Polybromierte Biphenyle (PBB)	0,1%	< 0,1%
Polybromierte Biphenylether (PBDE)	0,1%	< 0,1%
Bis(2-ethylhexyl)phthalat (DEHP)	0,1%	< 0,1%
Benzylbutylphthalat (BBP)	0,1%	< 0,1%
Dibutylphthalat (DBP)	0,1%	< 0,1%
Diisobutylphthalat (DIBP)	0,1%	< 0,1%

## Bestimmte Komponenten von Produkten sind wie nachstehend angegeben gemäß Anhang III der RoHS2-Richtlinie ausgenommen:

- Blei in Kupferlegierung mit maximal 4 Gewichtsprozent.
- Blei in Lötmitteln mit hoher Schmelztemperatur (d. h. bleibasierte Legierungen mit einem Bleianteil von 85 Gewichtsprozent oder mehr)
- Elektrische und elektronische Komponenten mit Bleianteil in Glas oder Keramik, ausgenommen dielektrischer Keramik in Kondensatoren, z. B. piezoelektrische Geräte, oder in einem Glas- oder Keramik-Matrix-Verbund.
- Führen Sie die dielektrische Keramik in Kondensatoren für eine Nennspannung von 125 V Wechselspannung oder 250 V Gleichspannung oder höher.

## ENERGY-STAR-Erklärung

ENERGY STAR ist ein freiwilliges Programm der U.S. Environmental Protection Agency, das Unternehmen und Einzelpersonen dabei hilft, durch herausragende Energieeffizienz Geld zu sparen und unser Klima zu schützen. Produkte, die ENERGY-STAR-konform sind, dämmen die Emission von Treibhausgasen durch Einhaltung strenger Kriterien bezüglich der Energieeffizienz oder der durch die U.S. Environmental Protection Agency festgelegten Anforderungen ein.

Als ENERGY-STAR-Partner strebt ViewSonic nach der Erfüllung der ENERGY-STAR-Richtlinien und der Kennzeichnung aller zertifizierten Modelle mit dem ENERGY-STAR-Logo.

Das folgende Logo erscheint an allen ENERGY-STAR-zertifizierten Modellen:



**HINWEIS:** Die Energieverwaltungsfunktionen reduzieren den Energieverbrauch bei Nichtbenutzung des Produktes erheblich. Energieverwaltung ermöglicht dem Gerät automatisches Aufrufen eines energiesparenden Ruhezustands nach einer bestimmten Dauer der Inaktivität. Und die Energieverwaltungsfunktionen rufen zudem innerhalb von 5 Minuten nach Trennung vom Host-Computer den Ruhezustand oder abgeschalteten Modus ab. Bitte beachten Sie, dass sich durch Änderung der Energieeinstellungen der Stromverbrauch erhöht.



## Indische Beschränkung zu gefährlichen Stoffen

Erklärung zur Beschränkung gefährlicher Stoffe (Indien). Dieses Produkt stimmt mit der „India E-waste Rule 2011“ überein, die den Einsatz von Blei, Quecksilber, sechswertigem Chrom, polybromierten Biphenylen oder polybromierten Diphenylethern in Konzentrationen von mehr als 0,1 Gewichtsprozent und 0,01 Gewichtsprozent bei Cadmium untersagt, unter Berücksichtigung der Ausnahmen in Schedule 2 der Vorschrift.

## Entsorgung zum Ende der Einsatzzeit

ViewSonic® nimmt den Umweltschutz sehr ernst, verpflichtet sich daher zu umweltfreundlichen Lebens- und Arbeitsweisen. Vielen Dank für Ihre Mitwirkung an einem intelligenteren, umweltfreundlicheren Einsatz moderner Computertechnik. Mehr dazu erfahren Sie auf den ViewSonic®-Internetseiten.

### USA und Kanada:

<https://www.viewsonic.com/us/go-green-with-viewsonic>

### Europa:

<https://www.viewsonic.com/eu/environmental-social-governance/recycle>

### Taiwan:

<https://recycle.moenv.gov.tw/>

**Anwender aus der EU kontaktieren uns bitte, wenn Sicherheitsprobleme/Vorfälle in Verbindung mit dem Problem auftreten:**

ViewSonic Europe Limited



Haaksbergweg 75  
1101 BR Amsterdam  
Netherlands



+31 (0) 650608655



[EPREL@viewsoniceurope.com](mailto:EPREL@viewsoniceurope.com)



<https://www.viewsonic.com/eu/>

## Hinweise zum Urheberrecht

Copyright© ViewSonic® Corporation, 2024. Alle Rechte vorbehalten.

Macintosh und Power Macintosh sind eingetragene Marken von Apple Inc.

Microsoft, Windows und das Windows-Logo sind eingetragene Marken der Microsoft Corporation in den Vereinigten Staaten und anderen Ländern.

ViewSonic® und das Logo mit den drei Vögeln sind eingetragene Marken der ViewSonic® Corporation.

VESA ist eine eingetragene Marke der Video Electronics Standards Association. DPMS, DisplayPort und DDC sind Marken der VESA.

ENERGY STAR® ist eine eingetragene Marke der US-amerikanischen Umweltschutzbehörde (Environmental Protection Agency, EPA).

Als ENERGY STAR®-Partner erklärt die ViewSonic® Corporation, dass dieses Produkt die ENERGY STAR®-Richtlinien für Energieeffizienz erfüllt.

**Haftungsausschluss:** Die ViewSonic® Corporation haftet nicht für technische oder inhaltliche Fehler sowie für Auslassungen dieser Dokumentation. Ferner übernimmt die ViewSonic Corporation keine Haftung für Folgeschäden, die durch Einsatz der Begleitmaterialien oder Nutzung und Leistung des Produktes entstehen.

Im Zuge ständiger Qualitätsverbesserung behält sich die ViewSonic® Corporation vor, technische Daten des Produktes ohne Vorankündigung zu ändern. Die Angaben in diesem Dokument können daher Änderungen unterworfen werden.

Kein Teil dieses Dokumentes darf ohne vorherige schriftliche Genehmigung der ViewSonic® Corporation kopiert, reproduziert oder übertragen werden.

## Kundendienst

Für technischen Support oder Produktkundendienst beachten Sie die nachstehende Tabelle oder kontaktieren Ihren Wiederverkäufer.

**HINWEIS:** Sie müssen die Seriennummer des Produktes angeben.

Land/Region	Webseite	Land/Region	Webseite
<b>Asien-Pazifik-Raum und Afrika</b>			
Australia	<a href="http://www.viewsonic.com/au/">www.viewsonic.com/au/</a>	Bangladesh	<a href="http://www.viewsonic.com/bd/">www.viewsonic.com/bd/</a>
中国 (China)	<a href="http://www.viewsonic.com.cn">www.viewsonic.com.cn</a>	香港 (繁體中文)	<a href="http://www.viewsonic.com/hk/">www.viewsonic.com/hk/</a>
Hong Kong (English)	<a href="http://www.viewsonic.com/hk-en/">www.viewsonic.com/hk-en/</a>	India	<a href="http://www.viewsonic.com/in/">www.viewsonic.com/in/</a>
Indonesia	<a href="http://www.viewsonic.com/id/">www.viewsonic.com/id/</a>	Israel	<a href="http://www.viewsonic.com/il/">www.viewsonic.com/il/</a>
日本 (Japan)	<a href="http://www.viewsonic.com/jp/">www.viewsonic.com/jp/</a>	Korea	<a href="http://www.viewsonic.com/kr/">www.viewsonic.com/kr/</a>
Malaysia	<a href="http://www.viewsonic.com/my/">www.viewsonic.com/my/</a>	Middle East	<a href="http://www.viewsonic.com/me/">www.viewsonic.com/me/</a>
Myanmar	<a href="http://www.viewsonic.com/mm/">www.viewsonic.com/mm/</a>	Nepal	<a href="http://www.viewsonic.com/np/">www.viewsonic.com/np/</a>
New Zealand	<a href="http://www.viewsonic.com/nz/">www.viewsonic.com/nz/</a>	Pakistan	<a href="http://www.viewsonic.com/pk/">www.viewsonic.com/pk/</a>
Philippines	<a href="http://www.viewsonic.com/ph/">www.viewsonic.com/ph/</a>	Singapore	<a href="http://www.viewsonic.com/sg/">www.viewsonic.com/sg/</a>
臺灣 (Taiwan)	<a href="http://www.viewsonic.com/tw/">www.viewsonic.com/tw/</a>	ประเทศไทย	<a href="http://www.viewsonic.com/th/">www.viewsonic.com/th/</a>
Việt Nam	<a href="http://www.viewsonic.com/vn/">www.viewsonic.com/vn/</a>	South Africa & Mauritius	<a href="http://www.viewsonic.com/za/">www.viewsonic.com/za/</a>
<b>Amerika</b>			
United States	<a href="http://www.viewsonic.com/us">www.viewsonic.com/us</a>	Canada	<a href="http://www.viewsonic.com/us">www.viewsonic.com/us</a>
Latin America	<a href="http://www.viewsonic.com/la">www.viewsonic.com/la</a>		
<b>Europa</b>			
Europe	<a href="http://www.viewsonic.com/eu/">www.viewsonic.com/eu/</a>	France	<a href="http://www.viewsonic.com/fr/">www.viewsonic.com/fr/</a>
Deutschland	<a href="http://www.viewsonic.com/de/">www.viewsonic.com/de/</a>	Қазақстан	<a href="http://www.viewsonic.com/kz/">www.viewsonic.com/kz/</a>
Россия	<a href="http://www.viewsonic.com/ru/">www.viewsonic.com/ru/</a>	España	<a href="http://www.viewsonic.com/es/">www.viewsonic.com/es/</a>
Türkiye	<a href="http://www.viewsonic.com/tr/">www.viewsonic.com/tr/</a>	Україна	<a href="http://www.viewsonic.com/ua/">www.viewsonic.com/ua/</a>
United Kingdom	<a href="http://www.viewsonic.com/uk/">www.viewsonic.com/uk/</a>		

## **Eingeschränkte Garantie**

ViewSonic®-Smart-Whiteboard

### **Folgendes wird von der Garantie abgedeckt:**

ViewSonic® gewährleistet im Rahmen der Garantiezeit, dass unsere Produkte frei von Material- und Herstellungsfehlern sind. Falls sich ein Produkt innerhalb der Garantiezeit als defekt erweisen sollte, nimmt ViewSonic® nach eigenem Ermessen entweder eine Reparatur oder einen Austausch des Produktes gegen ein gleichwertiges Produkt vor. Dies ist Ihr alleiniges Rechtsmittel. Austauschprodukte können aufbereitete oder überholte Teile und Komponenten enthalten. Repariertes oder ausgetauschtes Gerät bzw. Teile oder Komponenten unterliegen der verbleibenden Dauer der ursprünglichen eingeschränkten Garantie des Kunden. Die Garantiedauer wird nicht verlängert. ViewSonic® bietet keine Garantie für Drittanbietersoftware, unabhängig davon, ob Sie dem Produkt beigelegt war oder vom Kunden installiert wurde. Ausgenommen ist auch die Installation unautorisierter Hardwareteile oder -komponenten (z. B. Projektorlampen). (Bitte beachten Sie: „Was die Garantie nicht abdeckt.“)

### **Die Garantie gilt für:**

Garantieleistungen können nur durch den Erstkäufer wahrgenommen werden.

### **Was die Garantie nicht abdeckt**

- Jegliche Produkte, deren Seriennummer unkenntlich gemacht, verändert oder entfernt wurde.
- Schäden, Minderungen oder Fehlfunktionen, die durch Folgendes entstehen:
  - » Unfall, Missbrauch, Fahrlässigkeit, Brand, Wasser, Blitzschlag, höhere Gewalt, nicht autorisierte Veränderungen des Produktes, Nichteinhaltung der mit dem Produkt gelieferten Bedienungsanweisungen.
  - » Reparaturen oder versuchte Reparaturen durch nicht von ViewSonic® autorisierte Personen oder Institutionen.
  - » Schäden an oder Verlust von Programmen, Daten oder Wechseldatenträgern.
  - » Normaler Verschleiß.
  - » Entfernen oder Installation des Produkts.
- Software- oder Datenverluste während Reparaturen oder Ersatz.
- Jeglichen Schäden am Produkt aufgrund des Transports.
- Ursachen außerhalb des Produkts wie Stromschwankungen oder -ausfälle.

- Verwendung von Komponenten oder Teilen, die nicht ViewSonics Spezifikationen entsprechen.
- Unterlassung regelmäßiger Produktwartung entsprechend der Bedienungsanleitung durch den Nutzer.
- Jeglichen sonstigen Ursachen, die sich nicht auf einen Produktdefekt beziehen.
- Schäden aufgrund längerer Anzeige statischer (unbeweglicher) Bilder (auch als eingebrannte Bilder bezeichnet).
- Software – jegliche mit dem Produkt gelieferte oder vom Kunden installierte Drittanbietersoftware.
- Hardware/Zubehör/Teile/Komponenten – Installation jeglicher unautorisierter Hardware, Zubehörteile, Verbrauchsartikel oder Komponenten (z. B. Projektorlampen).
- Schäden an oder unsachgemäße Behandlung der Oberflächenbeschichtung des Anzeigegerätes durch unangemessene Reinigung entgegen der Beschreibung in der Bedienungsanleitung.
- Gebühren für Entfernung, Installation und Aufstellung, einschließlich Wandmontage des Produktes.

#### **So nehmen Sie Garantieleistungen wahr:**

- Informationen zur Wahrnehmung von Leistungen im Rahmen der Garantie erhalten Sie vom ViewSonic®-Kundendienst (siehe „Kundendienst“-Seite). Sie müssen die Seriennummer des Produktes angeben.
- Zur Inanspruchnahme von Garantieleistungen benötigen Sie: a) Originalrechnung, b) Ihr Name, c) Ihre Anschrift, d) Problembeschreibung und e) Seriennummer des Produktes.
- Übergeben oder senden Sie das Produkt ausreichend frankiert in der Originalverpackung an den autorisierten ViewSonic®-Kundendienst oder direkt an ViewSonic®.
- Zusätzliche Informationen und Anschriften des nächsten ViewSonic®-Kundendienstes erhalten Sie von ViewSonic®.

#### **Einschränkung impliziter Gewährleistungen:**

Es gibt keinerlei Gewährleistungen, ob ausdrücklich oder implizit, welche sich über den hierin erwähnten Umfang hinaus erstrecken; dies gilt auch für implizite Gewährleistungen von Markttauglichkeit und Eignung für einen bestimmten Zweck.

### **Schadensausschluss:**

ViewSonics Haftung beschränkt sich auf die Kosten für Reparatur oder Austausch des Produktes. ViewSonic® haftet nicht für:

- Durch Defekte des Produktes verursachte Schäden an sonstigem Eigentum, Schäden, die durch Unannehmlichkeiten, Nichtnutzbarkeit des Produktes, Zeitverluste, entgangenen Gewinn, entgangene Geschäftsgelegenheiten, Verlust ideeller Werte, Beeinflussung geschäftlicher Beziehungen eintreten sowie sämtliche sonstigen kommerziellen Verluste, auch wenn auf die Möglichkeit des Eintretens solcher Schäden hingewiesen wurde.
- Jegliche sonstigen Schäden, ob beiläufig, in Folge oder auf andere Weise.
- Jegliche Forderungen seitens jeglicher Dritten an den Kunden.
- Reparaturen oder versuchte Reparaturen durch nicht von ViewSonic® autorisierte Personen oder Institutionen.

### **Wechselwirkungen mit örtlichen Gesetzen:**

Diese Garantie verleiht Ihnen spezifische gesetzliche Rechte; eventuelle weitere Rechte, die von Land zu Land variieren, werden dadurch nicht berührt. In manchen Staaten oder Ländern sind Ausschluss oder Einschränkung impliziter Gewährleistungen, beiläufiger oder Folgeschäden nicht zulässig; daher gelten die obigen Einschränkungen und Ausschlüsse eventuell nicht für Sie.

### **Vertrieb außerhalb der USA und Kanadas:**

Bei Fragen zur Garantie und zu Serviceleistungen zu ViewSonic®-Produkten, die außerhalb der USA und Kanadas vertrieben werden, wenden Sie sich an ViewSonic® oder Ihren ViewSonic®-Händler vor Ort.

Die Garantiezeit dieses Produktes auf dem chinesischen Festland (ausgenommen Hongkong, Macau und Taiwan) unterliegt den Bedingungen und Konditionen der Wartungsgarantiekarte.

Für Anwender in Europa und Russland stehen vollständige Details zur Garantie bei <http://www.viewsonic.com/eu/> unter Support/Garantie zur Verfügung.



**ViewSonic®**