

Bedienungsanleitung

Accent Lighting Laser Projector

EV-100



EV-105

Verwendete Bezeichnungen





- **Sicherheitshinweise**

Die Dokumentation und der Projektor weisen Symbole auf, um zu zeigen, wie der Projektor sicher verwendet wird.

Nachstehend werden die Kennzeichnungen und ihre Bedeutung erläutert. Machen Sie sich gründlich damit vertraut, bevor Sie die Anleitung lesen.

 Warnung	Dieses Symbol verweist auf Informationen, die bei Nichtbeachtung durch falsche Handhabung möglicherweise zu Verletzungen oder sogar zum Tod führen können.
 Achtung	Dieses Symbol verweist auf Informationen, die bei Nichtbeachtung durch falsche Handhabung möglicherweise zu Verletzungen oder zu Sachschäden führen können.

- **Allgemeine Hinweise**

Achtung	Zeigt an, dass eine ungenügende Beachtung der Vorsichtsmaßnahmen Beschädigungen oder Verletzungen verursachen kann.
	Weist auf Zusatzinformationen und nützliche Tipps zu einem bestimmten Thema hin.
	Verweist auf eine Seite mit ausführlichen Informationen zu einem bestimmten Thema.
	Bedeutet, dass das oder die unterstrichenen Wörter vor diesem Symbol im Glossar erklärt sind. Siehe Abschnitt "Glossar" unter "Anhang".  "Glossar" S.171
[Name]	Zeigt den Namen der Tasten an der Fernbedienung. Beispiel: [Esc]-Taste
Menübezeichnung	Bezeichnet die Punkte für das Konfiguration-Menü. Beispiel: Wählen Sie Helligkeit aus dem Menü Bild aus. Bild – Helligkeit

Bitte lesen Sie das Folgende vor der Benutzung des Projektors.

☛ [Sicherheitsanweisungen](#)

Sicherheits- und Warnhinweise zur Installation

Verwenden Sie die mitgelieferte Halterung zur Installation des Projektors an einer Wand oder Decke.

Zur Installation des Projektors an Beleuchtungsschienen, am Boden oder an einem Tisch sind optionale Halterungen erforderlich.

☛ "Liste optionaler Zubehörteile" [S.162](#)

Warnung

- Verwenden oder installieren Sie den Projektor nicht an Orten, an denen er Wasser oder Regen bzw. starker Feuchtigkeit ausgesetzt sein kann, wie z. B. im Freien, in einem Badezimmer, Duschaum etc. Anderenfalls könnte dies zu einem Brand oder Stromschlag führen.
- Für die Wand- oder Deckenmontage ist ein spezielles Verfahren erforderlich. Wenn die Einbauarbeit nicht richtig ausgeführt wird, kann der Projektor herunterfallen. Dabei besteht die Gefahr von Verletzungen oder Unfällen. Achten Sie darauf, sich an einen Experten zu wenden.
- Wenn Sie an den Befestigungspunkte für die Halterung Klebstoff verwenden, um ein Lösen der Schrauben zu verhindern, oder wenn Sie Schmiermittel, Öl oder ähnliches verwenden, kann das Gehäuse brechen und der Projektor herunterstürzen. Dies kann einen Unfall verursachen und Personen unter der Halterung verletzen.
Verzichten Sie beim Anpassen der Halterung auf Klebstoffe, Schmiermittel, Öle oder ähnliche Substanzen zum Lösen der Schrauben.
- Falls Sie zur Verhinderung sich lösender Schrauben Klebstoff bzw. Schmiermittel, Öle oder ähnliche Substanzen am Kugelgelenk verwenden, lässt die Stärke der Fixierung der Bildprojektionseinheit nach, was zu einem Unfall oder Verletzungen führen kann.
- Treffen Sie bei der Aufstellung an einer erhöhten Position Maßnahmen gegen Herunterfallen durch Verwendung von Drähten, um die Sicherheit im Notfall, wie bei einem Erdbeben, zu gewährleisten und Unfälle zu vermeiden. Eine Fehlmontage kann zum Herunterstürzen des Projektors und somit zu Schäden und Verletzungen führen.
- Halten Sie Ansaugöffnung und Luftaustritt des Projektors frei. Werden diese versehentlich verdeckt, kann dies zu einer Überhitzung im Gerät führen und ein Brandrisiko darstellen.
- Stellen Sie keine brennbaren Objekte vor die Linse. Wenn Sie einen Zeitplan zum automatischen Einschalten des Projektors festgelegt haben, könnte jedes brennbare Objekt, welches sich vor der Linse befindet, einen Brand auslösen.

Warnung

- Achten Sie beim Anpassen der Ausrichtung der Bildprojektionseinheit darauf, dass das projizierte Licht nicht auf den Netzteilabschnitt des Projektors fällt. Falls projiziertes Licht auf den Projektor fällt, könnte er heiß werden und so Verletzungen oder einen Brand verursachen.
- Binden Sie Netzkabel und andere Anschlusskabel nicht zusammen. Andernfalls besteht Brandgefahr.
- Verwenden Sie nur die angegebene Versorgungsspannung. Anderenfalls könnte dies zu einem Brand oder Stromschlag führen.
- Seien Sie bei der Handhabung des Netzkabels vorsichtig. Anderenfalls könnte dies zu einem Brand oder Stromschlag führen. Beachten Sie Folgendes bei der Handhabung des Netzkabels.
 - Verbinden Sie nicht mehrere Netzkabel mit einer einzigen Steckdose.
 - Schließen Sie das Netzkabel nicht an, falls Fremdstoffe, wie z. B. Staub, daran haften.
 - Achten Sie darauf, das Netzkabel bis zum Anschlag einzustecken.
 - Verbinden oder trennen Sie das Netzkabel nicht mit feuchten oder gar nassen Händen.
 - Ziehen Sie beim Trennen des Netzkabels nicht am Kabel. Achten Sie darauf, es am Stecker zu greifen.
- Verwenden Sie kein beschädigtes Netzkabel. Anderenfalls könnte dies zu einem Brand oder Stromschlag führen. Beachten Sie Folgendes bei der Handhabung des Netzkabels.
 - Nehmen Sie keine Änderungen am Netzkabel vor.
 - Stellen Sie keine schweren Gegenstände auf das Netzkabel.
 - Biegen und verdrehen Sie das Netzkabel nicht und ziehen Sie nicht gewaltsam daran.
 - Verlegen Sie das Netzkabel nicht in der Nähe von Heizgeräten.

Achtung

Stellen Sie den Projektor nicht auf einen instabilen Untergrund, wie z. B. einen instabilen Tisch oder eine geneigte Oberfläche. Andernfalls besteht Verletzungsgefahr.
Achten Sie daran, beim Aufstellen des Projektors auf dem Boden usw. den optionalen Fußbodenständer zu installieren.

Achtung

- Installieren Sie den Projektor nicht an Orten, an denen er Vibrationen oder Stößen ausgesetzt sein kann.
- Installieren Sie den Projektor nicht in der Nähe von Hochspannungsleitungen oder Objekten, die Magnetismus erzeugen. Andernfalls funktioniert der Projektor möglicherweise nicht richtig.
- Verwenden oder lagern Sie den Projektor nicht an Orten, die extremen Temperaturen ausgesetzt sind. Vermeiden Sie zudem plötzliche Temperaturänderungen.

Achten Sie darauf, den Projektor an Orten zu verwenden oder zu lagern, die innerhalb der folgenden Betriebs- oder Lagerungstemperaturbereiche liegen.

- Betriebstemperaturbereich
+5 bis +40 °C (nicht kondensierend)
- Lagerungstemperatur
-10 bis +60 °C (nicht kondensierend)

- Zur Verwendung in einer Höhe von mehr als 1.500 m muss der **Höhenlagen-Modus** auf **Ein** gesetzt sein.

☛ **Erweitert - Betrieb - Höhenlagen-Modus S.104**

- Achten Sie darauf, folgenden Freiraum rund um den Projektor einzuhalten, damit Ansaugöffnung und Luftaustritt nicht blockiert werden.

Installieren Sie den Projektor nicht an einem Ort, an dem der Luftstrom eingeschränkt ist, wie bspw. in einem Regal oder einer Schachtel.

- Achten Sie bei Installation des Projektors an einer Decke oder Wand darauf, dass er sich nicht in der Nähe der Abluftöffnungen einer Klimaanlage befindet.

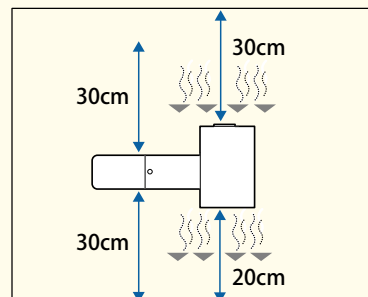

Achtung

- Vermeiden Sie die Aufstellung des Projektors an Orten mit hoher Feuchtigkeit und Staubbelastung oder an Orten mit einer Rauchentwicklung durch Feuer oder Tabak.
- Bei der Aufstellung mehrerer Projektoren sicherstellen, dass zwischen den Projektoren ein Abstand von mindestens 50 cm bleibt. Vergewissern Sie sich außerdem davon, dass die vom Luftaustritt abgegebene Wärme nicht in die Ansaugöffnung gelangt.

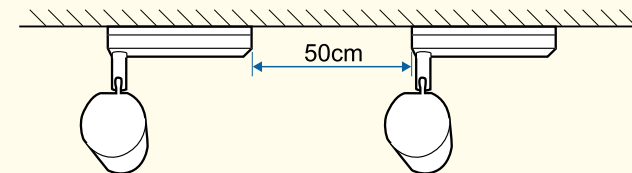

- Das Anschlusskabel des Netzteils und die Bildprojektionseinheit sind zum Zeitpunkt des Kaufs in Plastik eingewickelt. Achten Sie darauf, das Plastik vor Inbetriebnahme des Projektors zu entfernen.



Wir empfehlen, Fokus, Zoom und Objektivversatz mindestens 20 Minuten nach Beginn der Projektion einzustellen, da die Bilder direkt nach dem Einschalten des Projektors nicht stabil sind.

Sicherheits- und Warnhinweise zur Benutzung

Warnung

- Halten Sie Ansaugöffnung und Luftaustritt des Projektors frei. Werden diese versehentlich verdeckt, kann dies zu einer Überhitzung im Gerät führen und ein Brandrisiko darstellen.
- Schauen Sie während der Projektion nicht in das Objektiv. Das ausgegebene leistungsstarke Licht kann Augenschäden verursachen. Seien Sie besonders vorsichtig, wenn Kinder anwesend sind. Achten Sie beim Einschalten des Projektors mittels Fernbedienung darauf, dass niemand in das Objektiv blickt.
- Blockieren Sie während der Projektion das Licht des Projektors nicht mit einem Buch oder dergleichen.

Falls das Licht des Projektors blockiert wird, kann sich die dem Licht ausgesetzte Stelle stark erhitzen, schmelzen, Feuer fangen und Brände verursachen. Zusätzlich kann sich das Objektiv durch reflektiertes Licht überhitzen, es kann zu Fehlfunktionen des Projektors kommen. Zum Stoppen der Projektion nutzen Sie die A/V Stummschalten-Funktion oder schalten den Projektor ab.

- Öffnen Sie das Projektorgehäuse nicht. Projektor niemals zerlegen oder umbauen. Im Inneren des Projektors befinden sich Hochspannungskomponenten, die einen Brand, Stromschlag oder Unfall verursachen könnten.
- Ziehen Sie das Netzkabel aus der Steckdose und wenden Sie sich an Ihren Händler oder an den nächstgelegenen Service, falls ein Fehler auftritt. Die Adressen finden Sie in der Kontaktliste für Epson-Projektoren. Falls Sie den Projektor in solch einem Fall weiterhin verwenden, kann es zu einem Stromschlag, Brand oder sogar zu Augenschäden kommen.

 [Kontaktliste für Epson-Projektoren](#)

Achtung

Stellen Sie keine Gegenstände, die sich durch Wärme verziehen oder in anderer Weise durch Wärme beeinträchtigt werden können, in die Nähe des Luftaustritts, und halten Sie Ihr Gesicht sowie Ihre Hände während der Projektion davon entfernt.

Achtung

- Berühren Sie nicht die Objektivsektion mit Ihrer Hand oder Ihren Fingern. Wenn Fingerabdrücke oder Öle auf der Objektivoberfläche bleiben, nimmt die Projektionsqualität ab.
- Denken Sie bei der Lagerung daran, die Batterien aus der Fernbedienung zu nehmen. Falls die Batterien längere Zeit in der Fernbedienung verbleiben, können sie auslaufen.



- Über den LCD-Bildschirm
 - Der LCD-Bildschirm kann fehlende oder dauerhaft leuchtende Pixel aufweisen. Dies weist nicht auf einen Fehler hin.
 - Wenn ein hochleistungsfähiger Laser durch die Oberfläche der Projektionslinse strahlt, kann er selbst bei Nichtbenutzung eine Fehlfunktion des LCD-Bildschirms verursachen.
 - Falls längere Zeit dasselbe Bild projiziert wird, kann es am LCD-Bildschirm einbrennen. Verwenden Sie zur Reduzierung dieser Gefahr **Aktualisierungsmodus**.

☛ "Aktualisierungsmodus" [S.147](#)

- Über die Lichtquelle

Der Projektor nutzt einen Laser als Lichtquelle. Der Laser hat folgende Eigenschaften.

- Je nach Umgebungsbedingungen kann die Ausgabe der Lichtquelle nachlassen. Die Ausgabe lässt bei hohen Temperaturen deutlich nach.
- Die Ausgabe der Lichtquelle verringert sich mit der Zeit. Sie können das Verhältnis zwischen Nutzungszeit und nachlassender Ausgabe unter **Helligkeit-Einst.** ändern.

☛ "Helligkeit einstellen" [S.54](#)



- Lichtkalibrierung
 - Wann immer die Nutzungsdauer 100 Stunden erreicht, startet Lichtkalibrierung automatisch, wenn der Projektor eingeschaltet wird. Sie startet jedoch nicht automatisch, wenn der Projektor kontinuierlich länger als 24 Stunden benutzt oder regelmäßig die Direktabschaltung verwendet wird. Führen Sie den Vorgang mit **Jetzt ausführen** aus oder stellen Sie zur regelmäßigen Anpassung der Lichtquelle **Lichtkalibrierung** über die Zeitplanfunktion ein.

☛ **Reset - Lichtkalibrierung** [S.119](#)

☛ "Einen Ereignisplan einstellen" [S.73](#)

- Wenn Sie Lichtkalibrierung nicht automatisch starten möchten, stellen Sie **Regelmäßig ausführen** auf **Aus** ein.

☛ **Reset - Lichtkalibrierung - Regelmäßig ausführen** [S.119](#)

- Führen Sie zur Korrektur des Weißabgleichs in der Lichtquelle Lichtkalibrierung durch.

Warnhinweise und Vorsichtsmaßnahmen zum Laser

Warnung

- Laserwarnaufkleber sind im Inneren und an der Seite des Projektors angebracht.

Innen

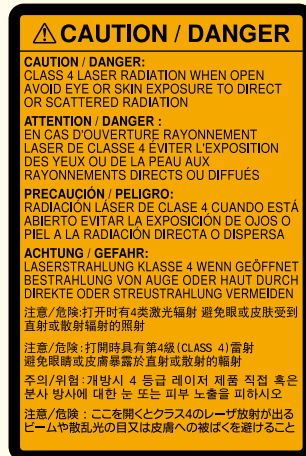

Warnung

Seite

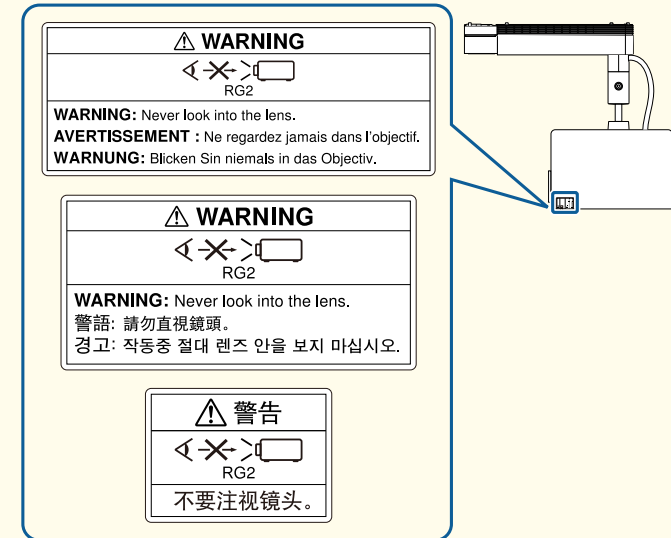

Warnung

- Öffnen Sie das Projektorgehäuse nicht. Der Projektor enthält einen hochleistungsfähigen Laser.
- Blicken Sie während der Projektion nicht in das vom Projektionsobjektiv ausgegebene Licht. (Basierend auf RG2 IEC/EN 62471-5: 2015)

Achtung

- Dieser Projektor ist ein Laserprodukt der Klasse 1, der mit den internationalen Normen IEC/EN-60825-1:2014 für Laser übereinstimmt.
- Demontieren Sie den Projektor bei der Entsorgung nicht. Entsorgen Sie ihn gemäß lokalen oder nationalen Gesetzen und Verordnungen.

Hinweise zum Transport

Im Projektor befinden sich viele Glas- und Präzisionsteile. Handhaben Sie den Projektor beim Transport so wie im Folgenden beschrieben, um Schäden durch Stöße zu vermeiden.

Achtung

- Schalten Sie den Projektor ab und ziehen Sie alle Kabel, bevor Sie ihn bewegen.
- Während des Transportierens
Bereiten Sie zusätzlich zu den obigen Vorsichtsmaßnahmen Folgendes vor und wenden Sie sich an Ihren Händler.
 - Achten Sie darauf, dass keine SD-Karte in den Projektor eingesetzt ist.
 - Ziehen Sie die Befestigungsschraube des Kugelgelenks vollständig fest, damit sich der Projektor während des Transports nicht bewegt.
 - Schützen Sie die Außenseite des Projektors, damit sie während des Transports keinen Erschütterungen ausgesetzt ist.
 - Verstauen Sie den Projektor in einem robusten Karton und schreiben Sie auf den Karton, dass sich ein Präzisionsgerät darin befindet.

Verwendete Bezeichnungen 2

Einleitung

Teilebezeichnungen und Funktionen 15

Front	15
Rück	16
Schnittstelle	17
Oberseite	18
Fernbedienung	19

Vorbereitung des Projektors

Projektorstandort 22

Installationsarten	22
Projektionswinkel mit dem Kugelgelenk anpassen	23

Verschiedene Geräte anschließen 25

Einrichtung der Fernbedienung 27

Einlegen von Batterien in die Fernbedienung	27
Reichweite der Fernbedienung	28

Standardprojektoreinstellungen 29

Festlegung der Bildausrichtung (Projektion)	29
Änderung des Projektionsmodus über die Fernbedienung	29
Änderung des Projektionsmodus über die Menüs	29
Auswahl der Sprache für die Projektormenüs	30
Einstellung von Datum und Zeit	31
Sonstige Einstellungen	32
Einstellungen für die Standardbedienung	32
Einstellung für die Anzeige	33

Grundfunktionen

Ein-/Ausschalten des Projektors 35

Einschalten des Projektors	35
Ausschalten des Projektors	36

Umschalten auf das Zielbild mit Hilfe der Fernbedienung 37

Verwendung von Scheinwerfer 38

Wiedergabe einer Wiedergabeliste 39

Wiedergabe einer Wiedergabeliste auf einer SD-Karte	39
Wiedergabe Ihrer bevorzugten Wiedergabeliste	39
Auswahl und Wiedergabe einer Wiedergabeliste	40

Bedienung des Projektors über ein Mobilgerät oder einen Computer 41

Bedienung über Epson iProjection (iOS/Android)	41
Bedienung über Epson Web Control (Webbrowser)	41
Anzeige jedes Bildschirms	43
Fernbedienung-Bildschirm	43
Wiedergabelistenbildschirm	44
SD-Karte-Bildschirm	44
Zeittabelle-Bildschirm	45
OSD-Bedienfeld-Bildschirm (nur Epson Web Control)	45

Überlagerungseffekt verwenden 46

Form des Effekts festlegen	46
Farbe des Effekts anpassen	47
Helligkeit von Überlagerungseffekt anpassen	48

Anpassung der projizierten Bilder 49

Anzeigen eines Testbilds	49
Bildgröße anpassen	50
Fokus korrigieren	50
Korrektur von Verzerrung im Projektionsbild	50
H/V-Keystone korrigieren	51
Quick Corner	52
Einstellung der Projektionsqualität (Auswahl des Farbmodus)	53

Helligkeit einstellen	54
Menge des Licht des projizierten Bildes einstellen	55
Ändern des Bildformats des projizierten Bilds	56
Gammawert des projizierten Bildes anpassen	57

Lautstärke anpassen 59

Zeitweises Ausblenden von Bild und Ton (A/V Stummschalten)
..... 60

Nützliche Funktionen

Ein Bild von mehreren Projektoren projizieren (Multi-Projektion) 62

Anpassung	62
Vorbereitungen	62
Anpassung der projizierten Bilder	62
Einstellen der Projektor-ID	63
Weisen Sie eine Projektor ID zu	63
Punkte anpassen, an denen die Bilder überlappen (Kantenüberblendung)	64
Anzeige eines skalierten Bildes	66
Anpassung mehrerer projizierter Bilder	67
Ungleichmäßige Farben anpassen (Farbabgleich)	67
Farbton anpassen (Farbanpassung)	69

Dasselbe Bild gleichzeitig an mehreren Projektoren wiedergeben (synchronisierte Wiedergabe) 71

Synchronisierte Wiedergabe starten	71
------------------------------------	----

Speichern eines Benutzerlogos 72

Einen Ereignisplan einstellen 73

Benutzerverwaltung (Kennwortschutz) 76

Arten von Kennwortschutz	76
Einrichtung eines Kennwortes	76
Auswahl von Kennwortschutztypen	77
Eingabe eines Kennwortes zur Nutzung des Projektors	77

Verwendung des Projektors in einem Netzwerk

Projektion über ein Kabelnetzwerk 80

Auswahl der LAN-Einstellungen	80
-------------------------------	----

Projektion über ein WLAN-Netzwerk 83

Manuelle Auswahl von WLAN-Netzwerkeinstellungen	84
Auswahl von WLAN-Netzwerkeinstellungen unter Windows	87
Auswahl der Drahtlosnetzwerkeinstellungen unter Mac	87
Einrichtung der WLAN-Sicherheit	87
Unterstützte Client- und CA-Zertifikate	89
Verwendung eines QR-Codes zur Verbindung eines Mobilgerätes	90

Sicheres HTTP 92

Ein Webserverzertifikat über die Menüs importieren	92
Unterstützte Web-Server-Zertifikate	93
Festlegen eines Zertifikats mittels Webbrowser	93

Konfiguration-Menü

Verwendung des Konfiguration-Menü 96

Liste der Funktionen 98

Tabelle zum Konfiguration-Menü	98
Netzwerk-Menü	99
Bild-Menü	100
Menü Signal	102
Menü Einstellung	102
Menü Erweitert	104
Netzwerk-Menü	107
Hinweise zur Bedienung des Menüs Netzwerk	108
Bedienoperationen der Soft-Tastatur	108
Menü Grund	109
Menü Wireless LAN	110
Menü Wired LAN	114
Meldung-Menü	116
Menü Sonstige	117

Menü Reset	118
Menü Information (nur Display)	118
Menü Reset	119

Sammeleinrichtung 121

Einstellungen mit einer SD-Karte vornehmen	121
Einstellungen auf einer SD-Karte speichern	121
Übernehmen gespeicherter Einstellungen auf anderen Projektoren	123
Wenn die Einrichtung fehlschlägt	125

Fehlersuche

Ablesen der Anzeigen 127

Problemlösung 132

Probleme mit Bildern	133
Kein Bild	133
Keine bewegten Bilder	133
Die Wiedergabeliste wird nicht wiedergegeben.	134
Nicht verfügbar wird angezeigt	134
Kein Signal. wird angezeigt	134
Verschwommene, unscharfe oder verzerrte Bilder	135
Bildstörungen oder Verzerrung der Bilder	135
Das Bild ist abgeschnitten (groß) oder zu klein dargestellt, das Bildformat stimmt nicht oder das Bild wird spiegelverkehrt angezeigt	135
Die Bildfarben sind nicht richtig	136
Bilder zu dunkel	137
Eingebrannte Bilder am LCD-Bildschirm.	137
Probleme beim Start der Projektion	137
Der Projektor kann nicht eingeschaltet werden	137
Lösung von Netzwerkproblemen	138
Lösungen, wenn die kabellose Authentifizierung fehlschlägt	138
Lösungen, wenn Sie nicht über einen Webbrowser auf den Projektor zugreifen können	138
Es können mit einem Webbrowser keine Aktionen an der SD-Karte vorgenommen werden (Wiedergabeliste speichern/löschen, Daten hochladen).	139
Es werden keine E-Mails empfangen, auch wenn ein Problem am Projektor auftritt	139

Lösungen, wenn das Bild während der Netzwerkprojektion Statik enthält	140
Andere Probleme	140
Keine oder schwache Tonwiedergabe	140
Die Fernbedienung funktioniert nicht	140
Ich möchte die Sprache für Meldungen und Menüs ändern	141
Lösungen bei Kennwortproblemen	141
Die Batterie zum Halten der Uhrzeit ist schwach. wird angezeigt	142
Detaillierte Protokolle und Fehlermeldungen werden nicht angezeigt	142
Art-Net kann nicht richtig gesteuert werden.	142

Information zu Event ID 143

Wartung

Reinigung 146

Reinigung der Projektoroberfläche	146
Reinigen des Objektivs	146
Reinigung von Ansaugöffnung und Luftaustritt	146

Bildpflege 147

Farbabgleich	147
Aktualisierungsmodus	147
Lichtkalibrierung	148

Anhang

Überwachung und Steuerung 150

Epson Projector Management	150
Verwenden der Funktion Mail-Meldung zur Problemmeldung	150
Fehlerbenachrichtigungs-Mail lesen	150
Verwaltung mit SNMP	151
ESC/VP21 Befehle	151
Liste der Befehle	151
Über PJLink	151
Über Crestron Connected®	152
Bedienen eine Projektors über Ihren Computer	153

Art-Net	157
Kanaldefinitionen	157
Web-API	161
Liste optionaler Zubehörteile	162
Leinwandgröße und Projektionsabstand	163
Unterstützte Bildschirmformate	165
Technische Daten	168
Allgemeine Technische Daten zum Projektor	168
Ansicht	170
Glossar	171
Allgemeine Hinweise	173
Copyright und Marken	173
Liste der Sicherheitssymbole	175
Index	177



Einleitung

In diesem Kapitel werden die Teilebezeichnungen erläutert.

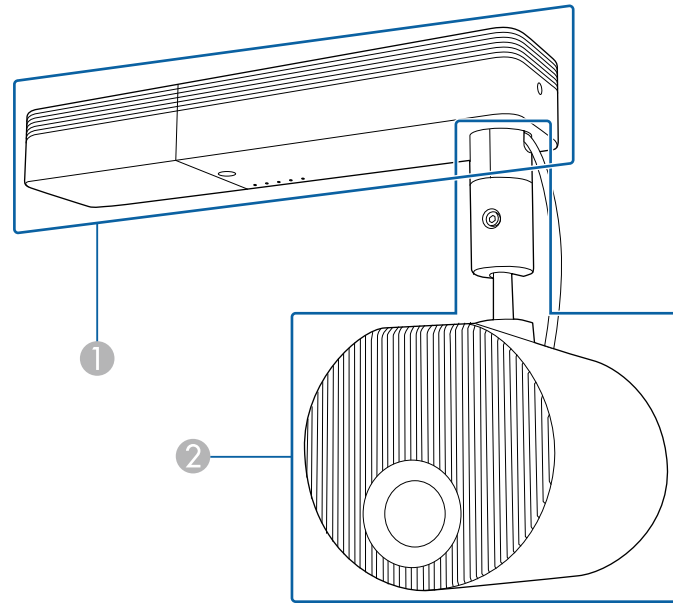

Die folgenden Abschnitte erklären die Projektorteile und ihre Funktionen.

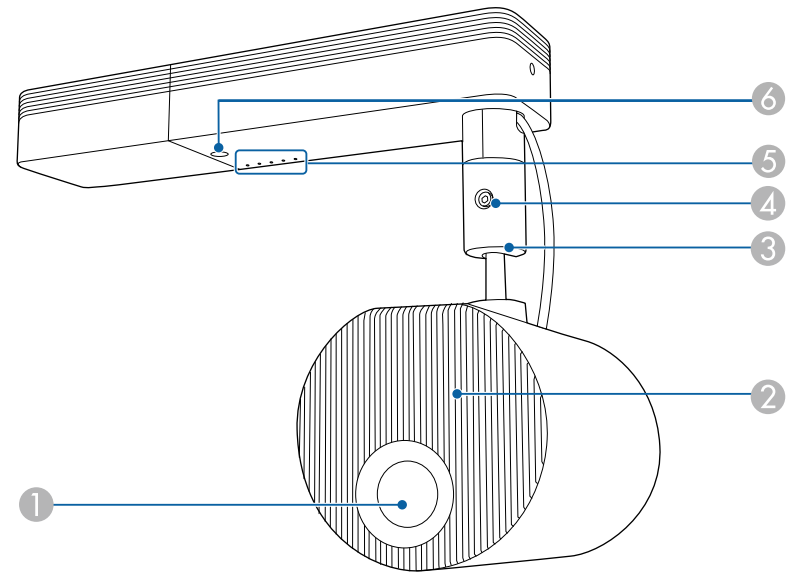

- ① Netzteileneinheit
- ② Bildprojektionseinheit

Front



Bezeichnung	Funktion
① Projektionsobjektiv	Bilder werden durch dieses projiziert. <div style="border: 1px solid black; padding: 5px; margin-top: 10px;">  Warnung Schauen Sie während der Projektion nicht in das Objektiv. Andernfalls kann es aufgrund des ausgegebenen leistungsstarken Lichts zu Augenschäden kommen. </div>
② Luftaustritt	Saugt die Luft zur inneren Kühlung des Projektors an.  "Reinigung von Ansaugöffnung und Luftaustritt" S.146
③ Kugelgelenk	Ändern Sie damit den Projektionswinkel.  "Projektionswinkel mit dem Kugelgelenk anpassen" S.23

Bezeichnung	Funktion
4 Befestigungsschraube des Kugelgelenks	Schraube zur Fixierung des Kugelgelenks.
5 Anzeigen	Zeigt den Status des Projektors an. ☞ "Ablezen der Anzeigen" S.127
6 Fernst.-Empfänger	Empfängt die Signale der Fernbedienung.

Rück

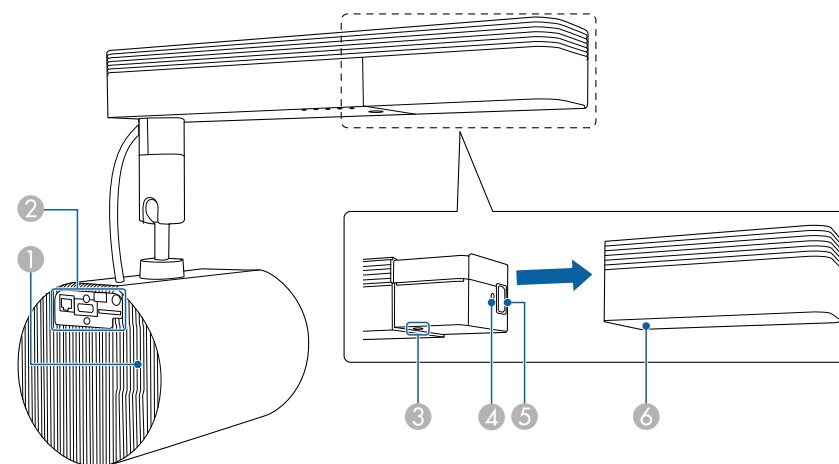

Bezeichnung	Funktion
1 Luftaustritt	<p>Aus dem Luftaustritt strömt die zur internen Kühlung des Projektors verwendete Luft.</p> <div style="border: 1px solid black; padding: 5px; margin: 10px 0;"> <p>⚠ Achtung</p> <p>Halten Sie Ihr Gesicht oder Ihre Hände während der Projektion vom Luftaustritt fern, und stellen Sie keine Gegenstände, die sich durch Wärme verziehen oder in anderer Weise durch Wärme beeinträchtigt werden können, in die Nähe des Luftaustritts. Die aus dem Luftaustritt austretende heiße Luft könnte zu Verbrennungen, Verformungen oder Unfällen führen.</p> </div> <p>☞ "Reinigung von Ansaugöffnung und Luftaustritt" S.146</p>
2 Schnittstelle	☞ "Schnittstelle" S.17
3 [⏻]-Taste	Schaltet den Projektor ein oder aus.

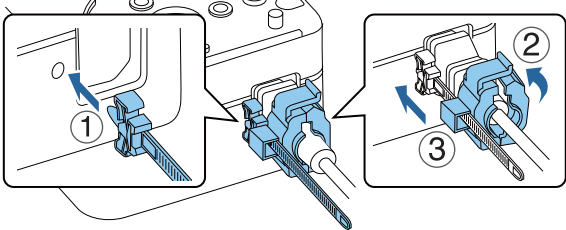
Bezeichnung	Funktion
4 Kabelhalter	Stecken Sie die Kabelklemme ein, damit sich das Netzkabel nicht durch sein Eigengewicht löst. 
5 Netzbuchse	Dient für den Anschluss des Netzkabels an den Projektor.
6 Netzteilabdeckung	Die Abdeckung für Netzanschluss und Ein-/Austaste.

Schnittstelle

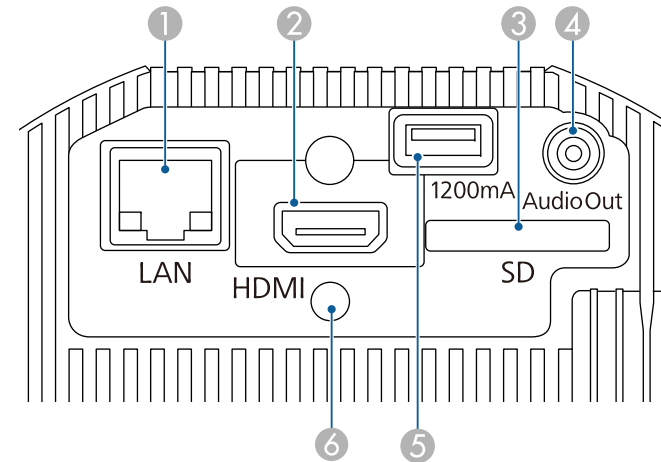

Bezeichnung	Funktion
1 LAN-Anschluss	Für den Anschluss an ein Netzwerk über ein LAN-Kabel. Unterstützt Art-Net.  "Art-Net" S.157
2 HDMI-Anschluss	Legt Videosignale von den mit HDMI kompatiblen Videogeräten und Computern an.
3 SD-Kartenschlitz	Setzen Sie eine SD-Karte in diesen Schlitz ein.
4 Audio Out-Anschluss	Gibt den Ton vom aktuellen Projektionsbild über einen externen Lautsprecher aus.
5 USB-A-Port (dedizierte Stromversorgung/ 1.200 mA)	Zur Stromversorgung an ein USB-Kabel anschließen. Kann nicht zur Datenübertragung genutzt werden.

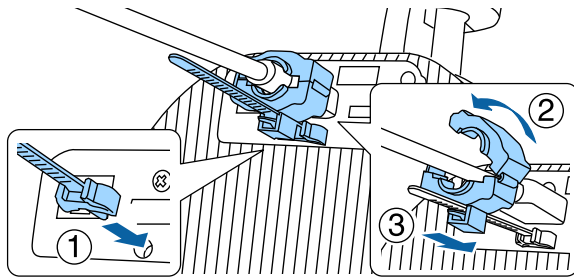
Bezeichnung	Funktion
6 Kabelhalter	<p>Stecken Sie die Kabelklemme ein, damit sich das HDMI-Kabel nicht durch sein Eigengewicht löst.</p> 

Oberseite

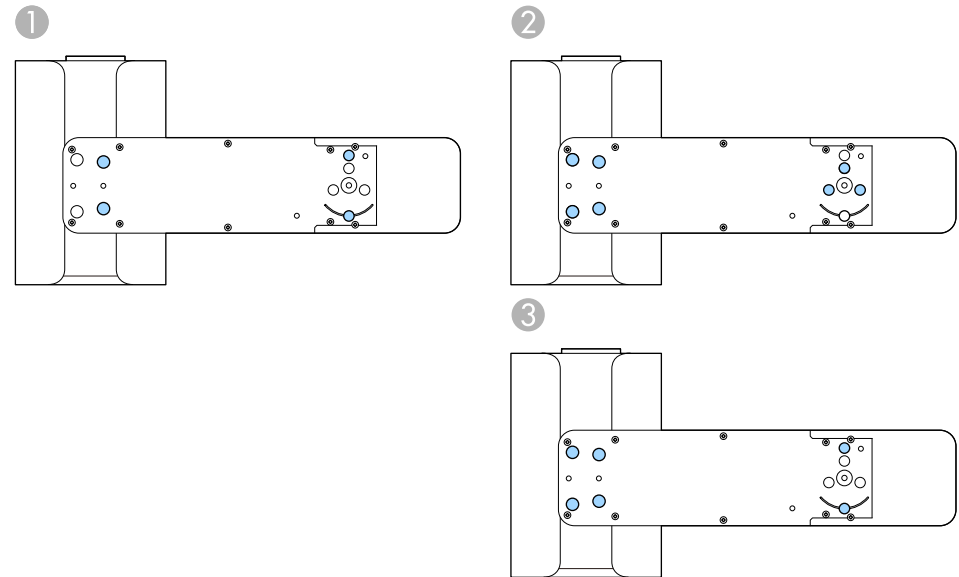

Bezeichnung	Funktion
1 Montagepunkte für Direkthalterung (Vierpunkt)	<p>Installieren Sie die Direkthalterung, wenn Sie den Projektor an einer Decke oder Wand montieren.</p> <p>☛ "Projektorstandort" S.22</p>
2 Montagepunkte für Beleuchtungsschiene nhalterung (Siebenpunkt)	<p>Installieren Sie bei Installation des Projektors an einer Beleuchtungsschiene die optionale Beleuchtungsschienehalterung.</p> <p>☛ "Projektorstandort" S.22</p> <p>☛ "Liste optionaler Zubehörteile" S.162</p>
3 Montagepunkte für Fußbodenständer (Sechspunkt)	<p>Installieren Sie beim Aufstellen des Projektors auf dem Boden den optionalen Fußbodenständer.</p> <p>☛ "Projektorstandort" S.22</p> <p>☛ "Liste optionaler Zubehörteile" S.162</p>

Fernbedienung

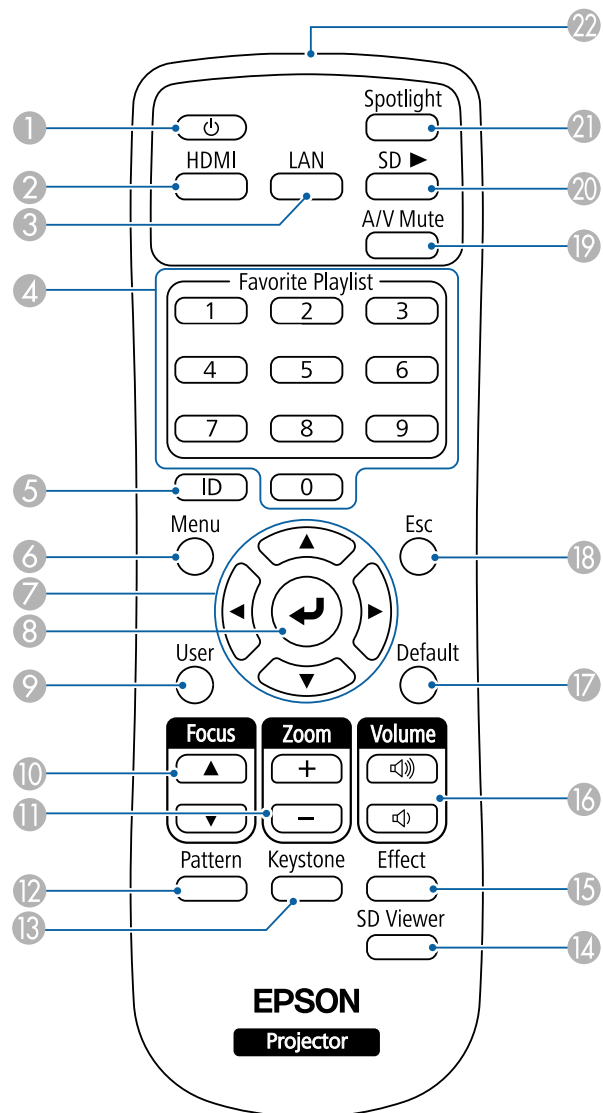

Bezeichnung	Funktion
① [⏻]-Taste	Schaltet den Projektor ein oder aus.
② [HDMI]-Taste	Schaltet auf das Bild vom HDMI-Eingang um.
③ [LAN]-Taste	Schaltet die Bildquelle zwischen den Netzwerkgeräten um.
④ Numerische Tasten	<ul style="list-style-type: none"> Gibt Ihre bevorzugte Wiedergabeliste wieder (nur 1 bis 9). "Wiedergabe Ihrer bevorzugten Wiedergabeliste" S.39 Dienen zur Eingabe des Kennworts. "Benutzerverwaltung (Kennwortschutz)" S.76
⑤ [ID]-Taste	Halten Sie diese Taste gedrückt und betätigen Sie die Zahlentasten, um die ID des Projektors festzulegen, den Sie über die Fernbedienung steuern möchten. ☛ "Einstellen der Projektor-ID" S.63
⑥ [Menu]-Taste	Zum Aufrufen und Schließen des Konfiguration-Menüs. ☛ "Verwendung des Konfiguration-Menü" S.96
⑦ [▲][▼][◀][▶]-Tasten	Während der Anzeige des Konfiguration-Menüs lassen sich durch Drücken dieser Tasten Menüpunkte und Einstellungswerte auswählen. ☛ "Verwendung des Konfiguration-Menü" S.96
⑧ [↵]-Taste	Bei Anzeige des Konfiguration-Menüs wird die aktuelle Auswahl bestätigt und eingegeben und der nachfolgende Bildschirm angezeigt. ☛ "Verwendung des Konfiguration-Menü" S.96
⑨ [User]-Taste	Führt die Einstellungen durch, die in der USER-Taste-Einstellung im Konfiguration-Menü des Projektors zugewiesen wurden. ☛ "Menü Einstellung" S.102
⑩ [Focus]-Taste	Drücken Sie diese Taste zum Justieren des Fokus. ☛ "Fokus korrigieren" S.50
⑪ [Zoom]-Taste	Drücken Sie diese Taste zum Justieren des Zooms. ☛ "Bildgröße anpassen" S.50

Bezeichnung	Funktion
12 [Pattern]-Taste	Anzeige eines Testbilds. ☛ "Anzeigen eines Testbilds" S.49
13 [Keystone]-Taste	Korrigiert Verzerrungen im Projektionsbild. ☛ "Korrektur von Verzerrung im Projektionsbild" S.50
14 [SD Viewer]-Taste	Zeigt die Liste der Wiedergabelisten. ☛ "Wiedergabe einer Wiedergabeliste" S.39
15 [Effect]-Taste	Verwenden Sie zum Ändern von Bildform und -farbe die Funktion Überlagerungseffekt. ☛ "Überlagerungseffekt verwenden" S.46
16 [Volume]-Tasten [<⏮][<⏪] [>⏩][>⏭]	[<⏮] Erhöht die Lautstärke. [<⏪] Vermindert die Lautstärke. ☛ "Lautstärke anpassen" S.59
17 [Default]-Taste	Aktiviert, wenn in der Konfiguration-Menü-Hilfszeile [Default]: Reset angezeigt wird. Die anzupassenden Einstellungen werden auf ihre Standardwerte zurückgesetzt. ☛ "Verwendung des Konfiguration-Menü" S.96
18 [Esc]-Taste	<ul style="list-style-type: none"> • Beendet die gegenwärtig verwendete Funktion. • Wenn die Taste während der Anzeige des Konfiguration-Menüs gedrückt wird, wird die vorherige Menüebene angezeigt. ☛ "Verwendung des Konfiguration-Menü" S.96
19 [A/V Mute]-Taste	Zum Ein- und Ausschalten des Tons oder des Bildes. ☛ "Zeitweises Ausblenden von Bild und Ton (A/V Stummschalten)" S.60
20 [SD ▶]-Taste	Gibt die Wiedergabeliste auf der SD-Karte wieder. ☛ "Wiedergabe einer Wiedergabeliste" S.39
21 [Spotlight]-Taste	Wechselt zum Scheinwerfer-Modus. ☛ "Verwendung von Scheinwerfer" S.38

Bezeichnung	Funktion
22 Infrarotsender der Fernbedienung	Ausgang von Infrarotsignalen der Fernbedienung.



Vorbereitung des Projektors

Befolgen Sie die Anweisungen in diesen Abschnitten zur Aufstellung Ihres Projektors.

Installationsarten

Sie können den Projektor auf folgende Weisen installieren.

An einer Decke oder Wand montieren

- Verwenden Sie die mitgelieferte Direkthalterung, wenn Sie den Projektor an einer Decke oder Wand montieren.
- Bei Installation des Projektors an einer Beleuchtungsschiene benötigen Sie die optionale Beleuchtungsschienehalterung.
- Beim Installieren des Projektors an einer Decke oder Wand sollten Sie eine horizontale Decke oder eine vertikale Wand wählen. Einzelheiten finden Sie in der Installationsanleitung.

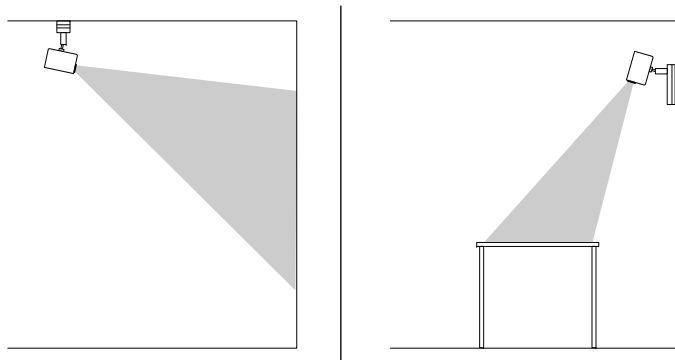

Auf dem Boden oder einem Tisch installieren

- Bei Installation auf dem Boden oder einem Tisch benötigen Sie den optionalen Fußbodenständer.
- Installieren Sie das Gerät nicht mit der mitgelieferten Direkthalterung auf dem Boden oder einem Tisch.



Stellen Sie den Projektor auf einen geraden und stabilen Untergrund.

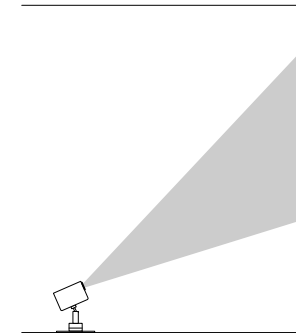

Achten Sie darauf, die entsprechend der verwendeten Installationsmethode richtige **Projektion**-Option im Projektormenü **Erweitert** zu wählen.



- Die standardmäßige **Projektion**-Einstellung ist **Front/Decke**.
- Indem Sie die [A/V Mute]-Taste an der Fernbedienung etwa fünf Sekunden lang gedrückt halten, können Sie die **Projektion**-Einstellung wie folgt ändern:
Front/Decke, Rück, Rück/Decke, Front
- Installieren Sie den Projektor innerhalb des empfohlenen Projektionsbereichs.
☛ "Leinwandgröße und Projektionsabstand" [S.163](#)
- Sie können das Kugelgelenk um 360 ° horizontal und 90 ° vertikal drehen. Sie können das Bild auch um 90 ° in das Hochformat neigen.

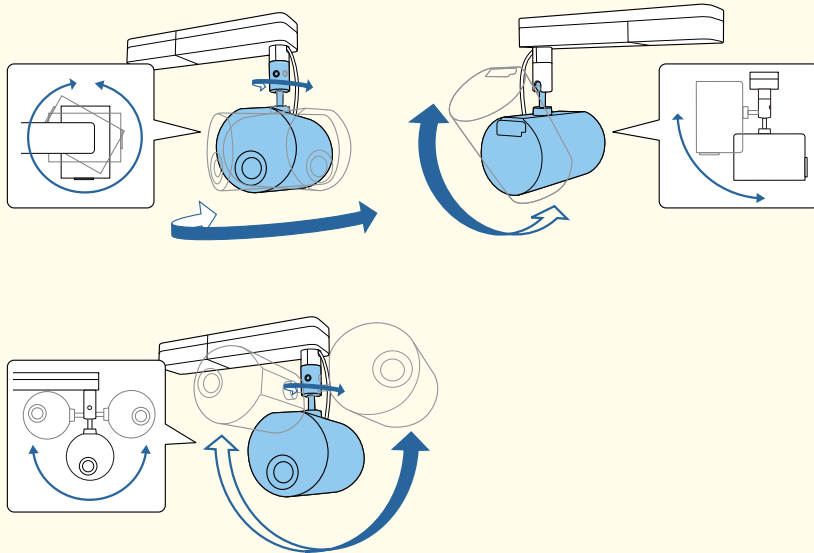

☛ "Festlegung der Bildausrichtung (Projektion)" [S.29](#)

Projektionswinkel mit dem Kugelgelenk anpassen

Passen Sie den Projektionswinkel mit dem Kugelgelenk an.

1 Drücken Sie zum Einschalten des Projektors die [⏻]-Taste an der Fernbedienung.

☛ "Einschalten des Projektors" [S.35](#)

2 Lösen Sie die Befestigungsschraube des Kugelgelenks mit einem Sechskantschlüssel.

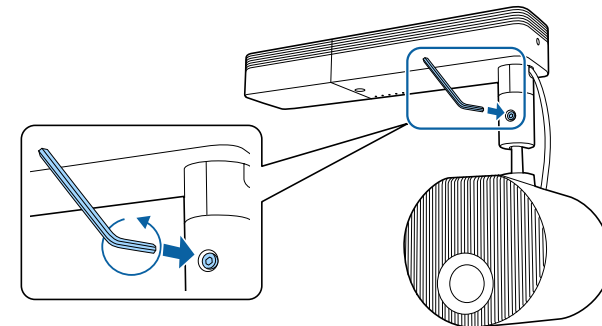

Achtung

- Wenn Sie die Schraube lösen, während die Bildprojektionseinheit geneigt ist, könnte sich die Bildprojektionseinheit plötzlich unter ihrem Eigengewicht bewegen.
Achten Sie beim Lösen der Schraube darauf, die Bildprojektionseinheit des Projektors so zu stützen, dass sich der Projektor nicht plötzlich bewegt.

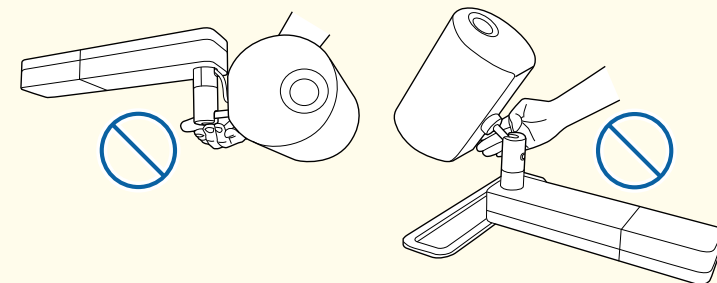

- Greifen Sie beim Lösen der Schraube nicht am Kugelgelenk. Andernfalls könnten Ihre Finger eingeklemmt werden.

3 Passen Sie den Projektionswinkel an.

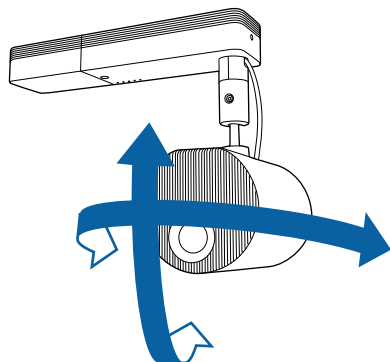

Achtung

- Üben Sie keine übermäßige Gewalt auf die Anschlusskabel des Projektors aus.
- Wickeln Sie keine Kabel um das Kugelgelenk. Andernfalls könnten die Kabel beschädigt werden.

4 Ziehen Sie nach Abschluss der Anpassungen die zuvor gelöste Befestigungsschraube des Kugelgelenks fest.

Achtung

- Achten Sie darauf, sich Ihre Finger nicht im Kugelgelenk einzuklemmen.
- Bewegen Sie das Kugelgelenk nach Festziehen der Befestigungsschraube des Kugelgelenks nicht mit Gewalt.

Achtung

Achten Sie darauf, die Unterseite der Bildprojektionseinheit so zu stützen, dass sie sich nicht bewegt; ziehen Sie dann die Schraube mit dem mitgelieferten Sechskantschlüssel fest (diagonale Größe 5,0 mm).



- Passen Sie Größe und Fokus nach Änderung der Projektionsposition an.
 - ☛ "Bildgröße anpassen" S.50
 - ☛ "Fokus korrigieren" S.50
- Die Anzeige des Testbildes vereinfacht die Anpassung der Projektionsposition.
 - ☛ "Anzeigen eines Testbilds" S.49

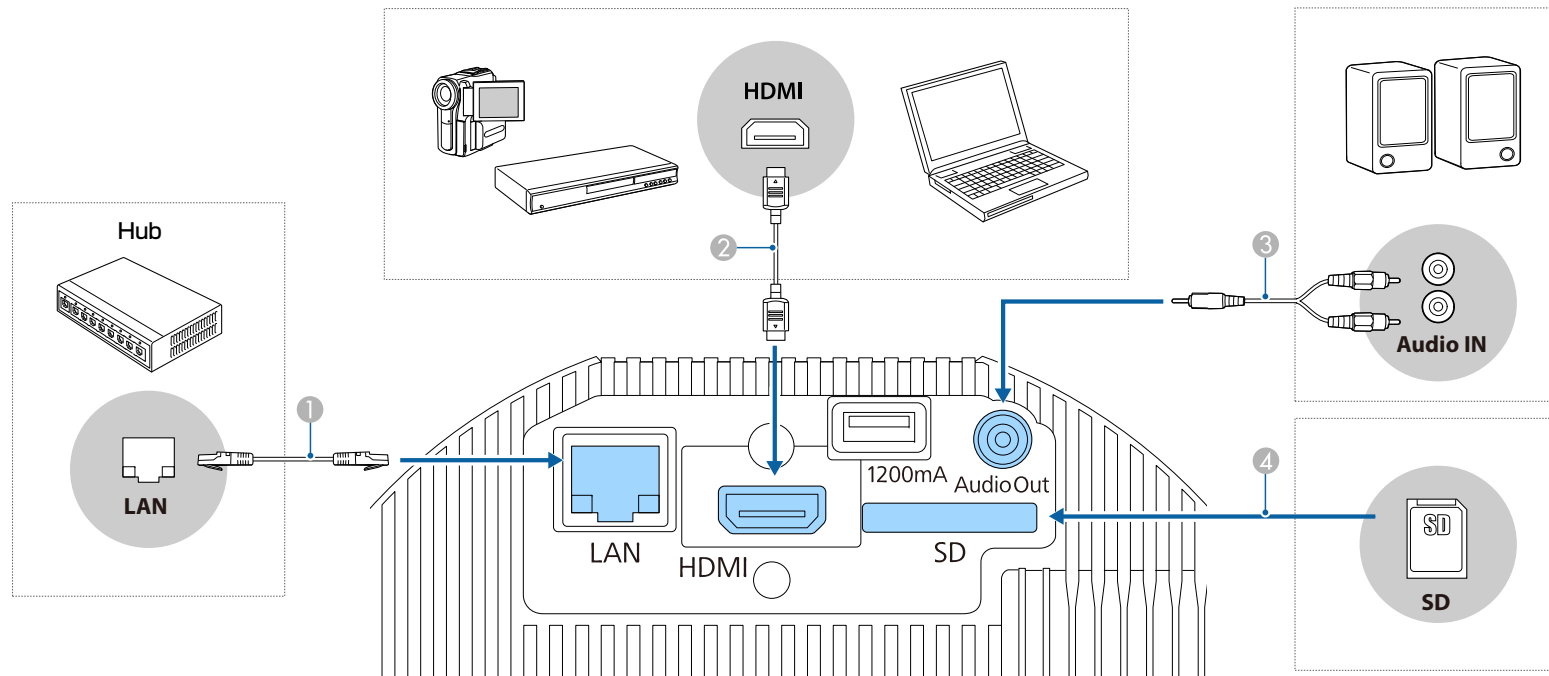

1 Beim Anschließen an ein Kabelnetzwerk

Schließen Sie an den LAN-Projektoranschluss einen LAN-Ausgang eines Netzwerkhubbs oder eines anderen Geräts mithilfe eines im Handel erhältlichen 100BASE-TX- oder 10BASE-T LAN-Kabels an.



Um Fehlfunktionen vorzubeugen, verwenden Sie ein abgeschirmtes LAN-Kabel der Kategorie 5 oder höher.

2 Beim Anschließen an einen Computer oder eine Videoquelle

Verbinden Sie den HDMI-Anschluss am Computer oder an der Videoquelle mit dem Projektoranschluss HDMI.

Sie können die Audiosignale des Computers oder der Videoquelle mit dem projizierten Bild senden.

3 Beim Anschluss an einen externen Lautsprecher

Schließen Sie den externen Lautsprecher mithilfe eines im Handel erhältlichen Audiokabels an den Projektoranschluss Audio Out an.

Achtung

Schließen Sie keine Kopfhörer oder Ohrhörer an den Projektor an. Ein übermäßiger Schalldruckpegel kann Hörverlust verursachen.

4 Beim Einsetzen einer SD-Karte

Setzen Sie eine handelsübliche SD-Karte in den SD-Kartenschlitz des Projektors ein.



- Der Projektor unterstützt SDHC-Karten der Klasse 10 oder höher mit maximal 32 GB.
- Achten Sie darauf, SD-Karten im Format FAT16 oder FAT32 zu verwenden.

Achtung

- Wenn die Bildquelle eingeschaltet ist, während Sie sie am Projektor anschließen, kann dies zu Fehlfunktionen führen.
- Wenn der Stecker eine andere Ausrichtung oder Form aufweist, versuchen Sie nicht, ihn mit Nachdruck in den Anschluss zu stecken. Dies kann zu Gerätebeschädigungen und Fehlfunktionen führen.



Wenn Ihre gewünschte Bildquelle einen Anschluss mit einer ungewöhnlichen Form aufweist, verwenden Sie das mit dem Gerät mitgelieferte oder ein als Sonderzubehör erhältliches Kabel für den Anschluss an den Projektor.

Einlegen von Batterien in die Fernbedienung

Die Fernbedienung nutzt die beiden AA-Batterien, die mit dem Projektor geliefert wurden.

Achtung

Bitte lesen Sie vor dem Umgang mit den Batterien die folgende Anleitung.

 [Sicherheitsanweisungen](#)

- 1 Nehmen Sie den Batteriefachdeckel ab.

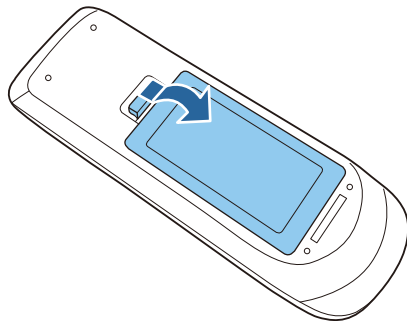

- 2 Legen Sie die Batterien ein; beachten Sie die Ausrichtung der Enden + und -.

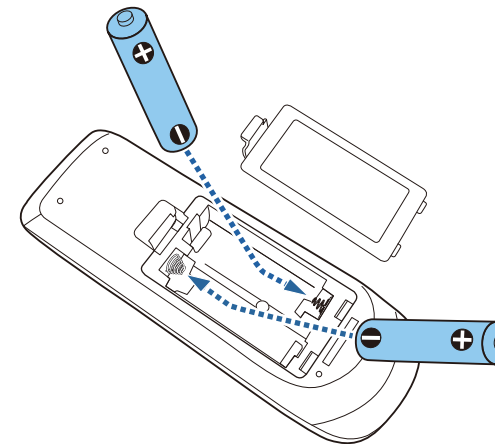

Achtung

Kontrollieren Sie die Polaritätszeichen (+) und (-) im Batteriefach, damit Sie die Batterien richtig einsetzen können.

Werden die Batterien nicht ordnungsgemäß verwendet, könnten sie explodieren bzw. auslaufen und einen Brand, Verletzungen oder Beschädigungen des Produkts verursachen.

- 3 Bringen Sie die Batteriefachabdeckung wieder an und drücken Sie sie herunter, bis sie einrastet.

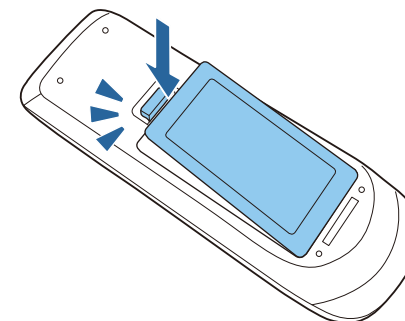

Reichweite der Fernbedienung

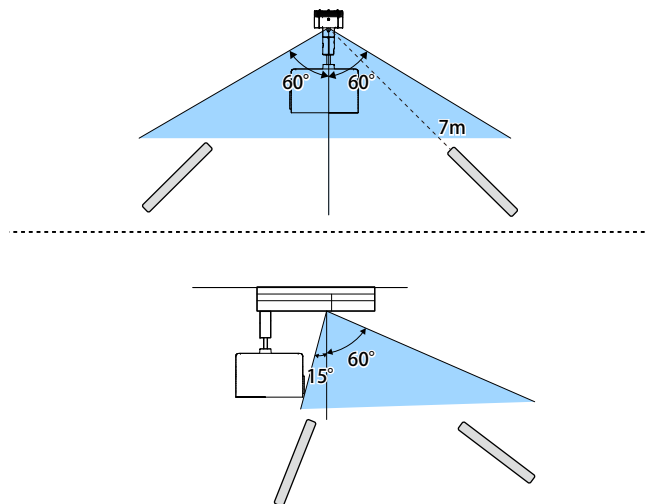

Um den Empfang von Fernbedienungssignalen einzuschränken, stellen Sie den **Fernst.-Empfänger** ein.

☛ **Einstellung** – Fernst.-Empfänger [S.102](#)

Festlegung der Bildausrichtung (Projektion)

Je nachdem, wie Sie den Projektor positioniert haben, müssen Sie zur richtigen Bildprojektion möglicherweise den Projektionsmodus ändern.

Wenn der Projektor an einer Decke hängt, ergeben sich für jeden Projektionsmodus die folgenden Bildrichtungen.

Front/Decke (Standard)



Rück/Decke



Rück



Front



Änderung des Projektionsmodus über die Fernbedienung

Durch Änderung des Projektionsmodus können Sie das Bild auf den Kopf stellen.

- 1 Schalten Sie den Projektor ein und zeigen Sie ein Bild an.
☛ "Einschalten des Projektors" [S.35](#)

- 2 Halten Sie die [A/V Mute]-Taste an der Fernbedienung 5 Sekunden lang gedrückt.

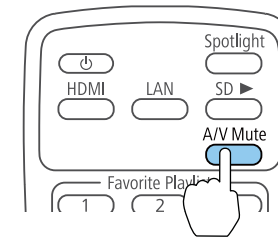

Das Bild verschwindet kurz, dann wird es auf den Kopf gestellt wieder angezeigt.

- 3 Sie können die Projektion auf den Originalmodus zurücksetzen, indem Sie die [A/V Mute]-Taste noch einmal 5 Sekunden lang gedrückt halten.

Änderung des Projektionsmodus über die Menüs

Sie können den Projektionsmodus zum vertikalen und/oder horizontalen Umkehren des Bildes über die Projektormenüs ändern.

- 1 Schalten Sie den Projektor ein und zeigen Sie ein Bild an.
☛ "Einschalten des Projektors" [S.35](#)
- 2 Drücken Sie die [Menu]-Taste der Fernbedienung.

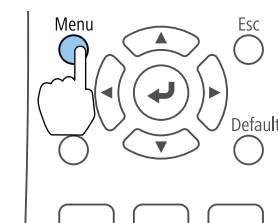

- 3** Wählen Sie **Erweitert** und drücken Sie die [**↵**]-Taste.

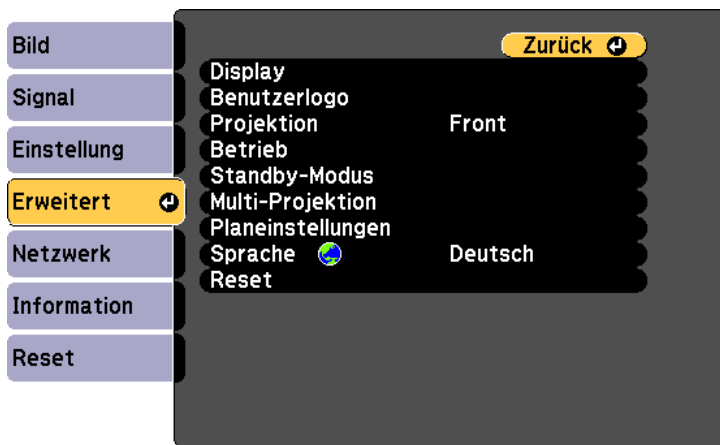

[Esc] / [**↵**]: Zurück [**⬇**]: Auswahl [Menu]: Verlassen

- 4** Wählen Sie **Projektion** und drücken Sie die [**↵**]-Taste.

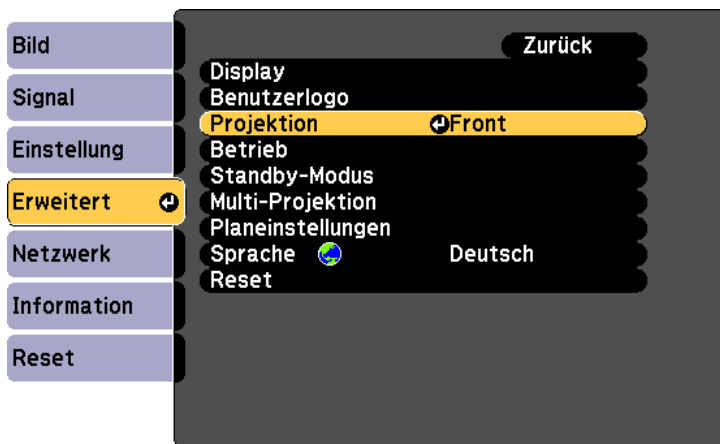

[Esc] : Zurück [**⬇**]: Auswahl [**↵**]: Eingeben [Menu]: Verlassen

- 5** Wählen Sie einen Projektionsmodus und drücken Sie die [**↵**]-Taste.

- 6** Drücken Sie zum Schließen des Menüs die [Menu]- oder [Esc]-Taste.

Auswahl der Sprache für die Projektormenüs

Wenn Sie Projektormenüs und Meldungen in einer anderen Sprache anzeigen möchten, können Sie die Sprache-Einstellung ändern.

- 1** Schalten Sie den Projektor und Ihren Computer ein.
 ➔ "Einschalten des Projektors" [S.35](#)

- 2** Drücken Sie die [Menu]-Taste der Fernbedienung.

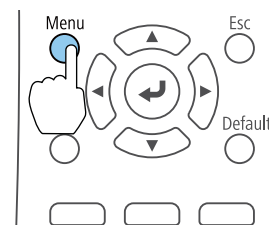

- 3** Wählen Sie **Erweitert** und drücken Sie die [**↵**]-Taste.

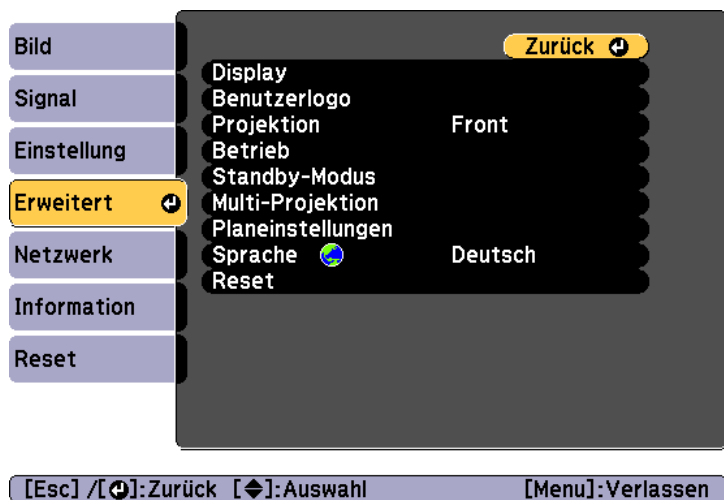

- 4 Wählen Sie **Sprache** und drücken Sie die [↵]-Taste.
- 5 Wählen Sie das gewünschte Sprache und drücken Sie dann die [↵]-Taste.
- 6 Drücken Sie zum Schließen des Menüs die [Menu]- oder [Esc]-Taste.

Einstellung von Datum und Zeit

Sie können Datum und Zeit des Projektors einstellen. Das eingestellte Datum und die Uhrzeit werden für die Zeitplanfunktion verwendet.

☛ "Einen Ereignisplan einstellen" [S.73](#)



- Wenn Sie den Projektor zum ersten Mal einschalten, wird die Meldung "Möchten Sie die Uhrzeit einstellen?" angezeigt. Wählen Sie **Ja**, erscheint der Bildschirm aus Schritt 5.
- Wenn **Zeitplanschutz** unter **Kennwortschutz** auf **Ein** eingestellt ist, können Datums- und Zeiteinstellungen nicht geändert werden. Nach Änderung der Einstellung **Zeitplanschutz** auf **Aus** können Sie Einstellungen ändern.
 - ☛ "Benutzerverwaltung (Kennwortschutz)" [S.76](#)

- 1 Schalten Sie den Projektor ein.
 - ☛ "Ein-/Ausschalten des Projektors" [S.35](#)
- 2 Drücken Sie die [Menu]-Taste der Fernbedienung.
 - ☛ "Verwendung des Konfiguration-Menü" [S.96](#)

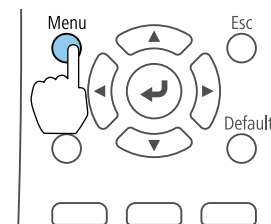

- 3 Wählen Sie **Betrieb** im Menü **Erweitert**.
- 4 Wählen Sie **Datum & Zeit** und drücken Sie die dann [↵]-Taste.
- 5 Stellen Sie Datum und Uhrzeit ein.
 - Geben Sie Datum und Uhrzeit über die Bildschirmtastatur ein.
 - ☛ "Bedienoperationen der Soft-Tastatur" [S.108](#)



Datum & Zeit

Untermenü	Funktion
Datum	Einstellung des aktuellen Datums.
Zeit	Einstellung der aktuellen Uhrzeit.
Zeitunterschied (UTC)	Stellen Sie den Zeitunterschied zur koordinierten Weltzeit ein.
Einstellen	Die Einstellungen unter Datum & Zeit werden übernommen.

Sommerzeit-Einstellung

Untermenü	Funktion
Sommerzeit	Legen Sie fest, ob die Sommerzeit aktiviert werden soll (Ein/Aus). DST-Einstellung (min) passt die Zeitdifferenz zwischen Standardzeit und Sommerzeit an.
DST Start	Stellen Sie das Datum und die Uhrzeit für den Beginn der Sommerzeit ein.
DST Ende	Stellen Sie das Datum und die Uhrzeit für das Ende der Sommerzeit ein.

Untermenü	Funktion
Einstellen	Die Einstellungen unter Sommerzeit-Einstellung werden übernommen.

Internetzeit

Untermenü	Funktion
Internetzeit	Stellen Sie hier Ein ein, um die Zeit automatisch über einen Internet-Uhrzeit-Server zu aktualisieren.
Internetzeitserver	Geben Sie die IP-Adresse eines Internet-Uhrzeit-Servers ein.
Einstellen	Die Einstellungen unter Internetzeit werden übernommen.





Achten Sie beim Ändern von Einstellungen darauf, dass Sie **Einstellen** wählen und dann die Taste [↵] drücken.

6 Drücken Sie die [Menu]-Taste, um die Einstellungen zu beenden.



Sonstige Einstellungen

Einstellungen für die Standardbedienung

Zweck	Einstellmethoden
Starten/Stoppen der Projektion durch Ein-/Ausschalten der Stromversorgung oder Ein-/Ausstecken des Projektor-Netzsteckers.	Stellen Sie Direkt Einschalten auf Ein . (Standardeinstellung: Aus)  Erweitert - Betrieb - Direkt Einschalten S.104 Der Projektor kann direkt mit dem Leitungsschutzschalter ausgeschaltet werden, weil er die direkte Abschaltfunktion unterstützt.

Zweck	Einstellmethoden
Bedienung des Projektors per Befehlskommunikation, selbst bei ausgeschaltetem Projektor.	Stellen Sie Standby-Modus auf Kommunikat. ein. (Standardeinstellung: Kommunikat. aus)  Erweitert - Standby-Modus - Standby-Modus S.104
Schalten Sie das Gerät durch einmaliges Drücken der Taste [⏻] aus.	Stellen Sie Standby-Bestätigung auf Aus. (Standardeinstellung: Ein)  Erweitert - Display - Standby-Bestätigung S.104

Einstellung für die Anzeige

Zweck	Einstellmethoden
Deaktivieren der Meldung auf der Projektionsfläche beim Umschalten der Quelle.	Stellen Sie Meldung auf Aus. (Standardeinstellung: Ein)  Erweitert - Display - Meldung S.104 Sie können die Warneinstellungen entsprechend den Anzeigen prüfen.  "Ablesen der Anzeigen" S.127 Dialoge für Bedienung und Funktionen, Laserwarnungen, Ende von Message Broadcasting für Epson Projector Management und Projektor-ID werden angezeigt.
Zur Anzeige des Benutzerlogos beim Einschalten des Projektors.	Startbildschirm: Einstellung, ob (Ein/Aus) das Benutzerlogo beim Einschalten des Projektors angezeigt werden soll. (Standardeinstellung: Ein)  Erweitert - Display - Startbildschirm S.104



Grundfunktionen

In diesem Kapitel wird die Projektion und Bildeinstellung erläutert.

Einschalten des Projektors

Verbinden Sie vor dem Einschalten des Projektors Ihren Computer oder Ihr Videogerät mit dem Projektor.

☛ "Verschiedene Geräte anschließen" S.25

- 1 Schließen Sie den Projektor mit dem Netzkabel an eine Steckdose an.

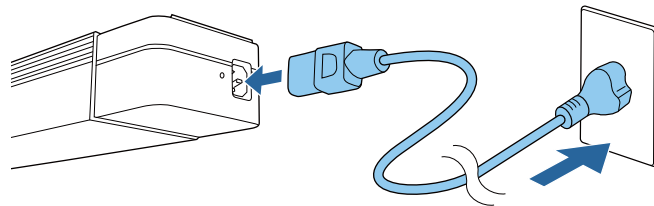

Die On/Standby-Anzeige des Projektors wird blau (er befindet sich im Bereitschaftsmodus). Dies zeigt an, dass der Projektor mit Strom versorgt wird, aber noch nicht eingeschaltet ist.



Wenn der Projektor an einer Beleuchtungsschiene installiert ist, ruft er beim Einschalten der Beleuchtungsschiene den Bereitschaftsmodus auf.

- 2 Drücken Sie zum Einschalten des Projektors [⏻] am Projektor oder [⏻] an der Fernbedienung.

Die Status-Anzeige blinkt blau (Aufwärmphase). Sobald der Projektor aufgewärmt ist, blinkt die Status-Anzeige nicht mehr und leuchtet blau.

Falls das Bild nicht projiziert wird, versuchen Sie Folgendes:

- Schalten Sie den angeschlossenen Computer bzw. das Videogerät ein.
- Wenn Sie ein Laptop verwenden, ändern Sie den Bildschirmausgang des Computers.
- Legen Sie ein Medium ein (bspw. eine DVD) und geben Sie es wieder.

- Drücken Sie an der Fernbedienung die Taste der Eingangsquelle, die Sie projizieren möchten.



Warnung

- Während der Projektion nicht in das Objektiv des Projektors schauen. Andernfalls könnten Ihre Augen geschädigt werden. Besondere Vorsicht gilt in Anwesenheit von Kindern.
- Blockieren Sie während der Projektion das Licht des Projektors nicht mit einem Buch oder dergleichen. Falls das Licht des Projektors blockiert wird, kann sich die dem Licht ausgesetzte Stelle stark erhitzen, schmelzen, Feuer fangen und Brände verursachen. Zusätzlich kann sich das Objektiv durch reflektiertes Licht überhitzen, es kann zu Fehlfunktionen des Projektors kommen. Zum Stoppen der Projektion die A/V Stummschalten-Funktion nutzen oder den Projektor abschalten.



- Wenn **Direkt Einschalten** im **Erweitert**-Menü auf **Ein** gesetzt ist, schaltet sich der Projektor bei Anschluss des Netzkabels automatisch ein. Bitte denken Sie daran, dass sich der Projektor bei eingestecktem Netzstecker auch bei wiederhergestellter Stromversorgung nach einem Stromausfall automatisch einschaltet.
☛ **Erweitert - Betrieb - Direkt Einschalten** S.104
- Wenn ein Bildsignal von der unter **Auto-Einschalten** ausgewählten Quelle eingegeben wird, schaltet sich der Projektor automatisch ein.
☛ **Erweitert - Betrieb - Auto-Einschalten** S.104

Ausschalten des Projektors



- Schalten Sie den Projektor zur Gewährleistung einer langen Betriebseinsatzzeit bei Nichtbenutzung aus. Die Lebenszeit der Lichtquelle variiert je nach Einstellungen im Konfiguration-Menü sowie den Umgebungs- und Nutzungsbedingungen. Die Helligkeit des projizierten Bildes verringert sich im Laufe der Projektionszeit.
- Der Projektor kann direkt mit dem Leitungsschutzschalter ausgeschaltet werden, weil er die direkte Abschaltfunktion unterstützt.
- Wann immer die Nutzungsdauer 100 Stunden erreicht, startet Lichtkalibrierung automatisch, wenn der Projektor eingeschaltet wird. Sie startet jedoch nicht automatisch, wenn der Projektor kontinuierlich länger als 24 Stunden benutzt oder regelmäßig die Direktabschaltung verwendet wird. Führen Sie den Vorgang mit **Jetzt ausführen** aus oder stellen Sie zur regelmäßigen Anpassung der Lichtquelle **Lichtkalibrierung** über die Zeitplanfunktion ein.
 - ☛ **Reset - Lichtkalibrierung** S.119
 - ☛ "Einen Ereignisplan einstellen" S.73
- Wenn Sie Lichtkalibrierung nicht automatisch starten möchten, stellen Sie **Regelmäßig ausführen** auf **Aus** ein.
 - ☛ **Reset - Lichtkalibrierung - Regelmäßig ausführen** S.119
- Wenn **Lichtkalibrierung** aktiviert ist, schalten Sie den Projektor mindestens 20 Minuten vor dem Ereignis ein.
- Führen Sie zur Korrektur des Weißabgleichs in der Lichtquelle Lichtkalibrierung durch.

- 1 Drücken Sie [⏻] am Projektor oder [⏻] an der Fernbedienung. Die Abschaltbestätigung wird angezeigt.

Möchten Sie den Projektor ausschalten?

Ja : Drücken Sie die  Taste
Nein : Drücken Sie eine andere Taste

- 2 Drücken Sie erneut [⏻] oder [⏻] an der Fernbedienung. (Zum Abbrechen eine beliebige andere Taste drücken.)
Das projizierte Bild verschwindet und die Status-Anzeige erlischt.

- 3 Stellen Sie zum Transportieren und Aufbewahren des Projektors sicher, dass die On/Standby-Anzeige blau ist (ohne zu blinken) und dass die Statusanzeige erloschen ist und ziehen Sie dann das Netzkabel.

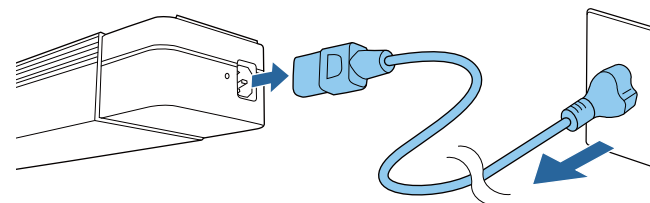

Schalten Sie die Beleuchtungsschiene aus, wenn der Projektor an einer Beleuchtungsschiene installiert ist.

Drücken Sie die Taste der Eingangsquelle, die Sie projizieren möchten.

Die Eingänge für die Tasten sind unten dargestellt.

Fernbedienung

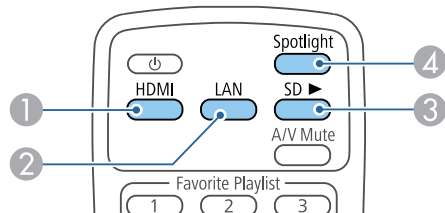

Eingang

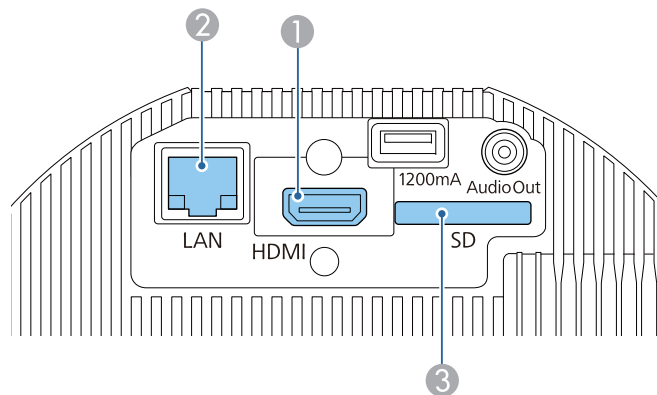

- ② Schaltet zum Bild eines über ein Netzwerk verbundenen Computers oder Mobilgerätes um.
- ④ Wechselt zum Scheinwerfer-Modus.

Sie können das Projektionslicht des Projektors als Scheinwerfer verwenden.

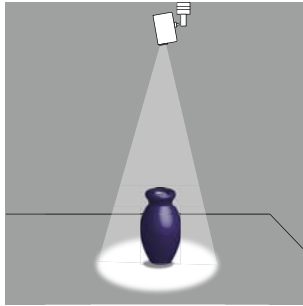

- 1 Drücken Sie die [Spotlight]-Taste der Fernbedienung.

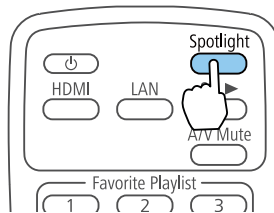

Wechselt zum Scheinwerfer-Modus.

- 2 Drücken Sie die [Effect]-Taste an der Fernbedienung zum Ändern von Farbe und Form.

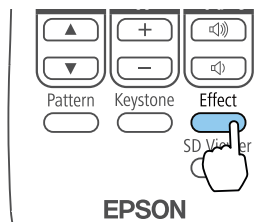

Weitere Informationen dazu finden Sie auf der folgenden Website:

☛ "Überlagerungseffekt verwenden" [S.46](#)

Sie können eine auf der SD-Karte gespeicherte Wiedergabeliste wiedergeben.

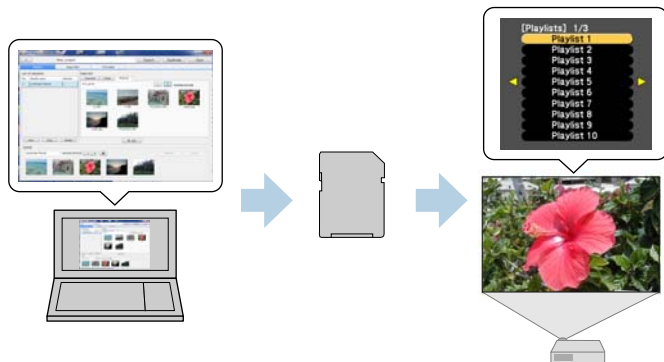

Sie können eine Wiedergabeliste mit Epson Projector Content Manager, Epson iProjection (iOS/Android) oder einem Webbrowser erstellen.

Laden Sie die Software Epson Projector Content Manager von der folgenden Website herunter.

<http://www.epson.com>

In der „Bedienungsanleitung für Content Manager des Epson-Projektors“ finden Sie Einzelheiten zur Bedienung von Epson Projector Content Manager.

Setzen Sie die SD-Karte mit der Wiedergabeliste in den Projektor ein.

☛ "Verschiedene Geräte anschließen" S.25

Achtung

In folgenden Situationen dürfen Sie weder die SD-Karte entfernen noch das Netzkabel vom Projektor trennen.

Andernfalls könnten auf der SD-Karte aufgezeichnete Daten beschädigt werden.

- Während der Wiedergabe einer Wiedergabeliste
- Während der Anzeige einer Wiedergabeliste

Wiedergabe einer Wiedergabeliste auf einer SD-Karte

Drücken Sie zur Wiedergabe einer auf der SD-Karte gespeicherten Wiedergabeliste die [SD ▶]-Taste an der Fernbedienung. Wenn ein Ereignis geplant wurde, wird die Wiedergabeliste entsprechend dem Zeitplan in der Zeittabelle wiedergegeben.

☛ "Zeittabelle-Bildschirm" S.45

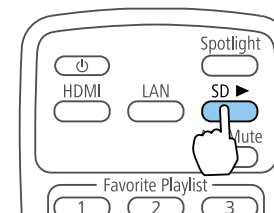

Wiedergabe Ihrer bevorzugten Wiedergabeliste

Sie können jeder Zifferntaste (1 bis 9) an der Fernbedienung Wiedergabelisten zuweisen. Durch Betätigung der Taste mit zugewiesener Wiedergabeliste können Sie mühelos auf diese zugreifen.

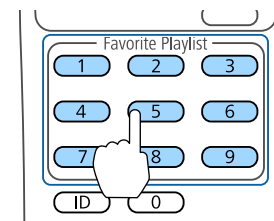

Weisen Sie den Tasten an der Fernbedienung über Epson Projector Content Manager, Epson iProjection (iOS/Android) oder einen Webbrowser Wiedergabelisten zu.

Auswahl und Wiedergabe einer Wiedergabeliste

Sie können eine auf der SD-Karte gespeicherte Wiedergabeliste festlegen und wiedergeben.

- 1 Drücken Sie die [SD Viewer]-Taste der Fernbedienung.
Eine Liste der auf der SD-Karte gespeicherten Wiedergabelisten wird angezeigt.

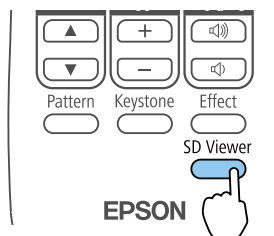

- 2 Wählen Sie mit den Tasten [▲][▼][◀][▶] die Wiedergabeliste, die Sie wiedergeben möchten.



Die ausgewählte Wiedergabeliste wird wiedergegeben.

Sie können zur Bedienung des Projektors und zur Bearbeitung von Wiedergabelisten Mobilgeräte oder Computer verwenden.

Wenn Sie ein Mobilgerät verwenden, bedienen Sie den Projektor über Epson iProjection (iOS/Android).

Sie können Epson iProjection (iOS/Android) kostenlos aus dem App Store oder von Google Play herunterladen. Achten Sie darauf, Version 3,0 oder aktueller zu nutzen.



Etwaige Gebühren, die bei Kommunikation mit dem App Store oder Google Play anfallen, werden vom Kunden getragen.

Bedienen Sie den Projektor bei Einsatz eines Computers via Webbrowser über Epson Web Control.

Verwenden Sie bei Webbrowsern Internet Explorer 11.0 oder aktueller (mit Ausnahme von Metro) oder Microsoft Edge. Verwenden Sie bei Mac Safari.



Wenn Sie den **Standby-Modus** auf **Kommunikat. ein** einstellen, können Sie über den Webbrowser Einstellungen am Projektor vornehmen und diesen steuern, selbst wenn er sich im Standby-Modus befindet (bzw. ausgeschaltet ist).

☛ **Erweitert – Standby-Modus** [S.104](#)

Achtung

In folgenden Situationen dürfen Sie weder die SD-Karte entfernen noch das Netzkabel vom Projektor trennen.

Andernfalls könnten auf der SD-Karte aufgezeichnete Daten beschädigt werden.

- Bei Anzeige des Wiedergabelistenbildschirms
- Bei Anzeige des SD-Kartenbildschirms

Bedienung über Epson iProjection (iOS/Android)

Zeigen Sie den Bildschirm Fernbedienung wie folgt an.

Stellen Sie sicher, dass das Gerät und der Projektor für die Netzwerkverbindung bereit sind.

- 1** Verbinden Sie Ihr Gerät mit demselben Netzwerk, mit dem auch der Projektor verbunden ist.

Die Verbindungsmethode variiert je nach Gerät. Einzelheiten entnehmen Sie bitte der mit Ihrem Gerät gelieferten Anleitung.

- 2** Starten Sie Epson iProjection an Ihrem Gerät.

- 3** Drücken Sie Fernbedienung im Menü.

Der Fernbedienung-Bildschirm wird angezeigt.

☛ "Fernbedienung-Bildschirm" [S.43](#)



- Wenn Sie **Fernbedienung** in Epson iProjection drücken, werden Sie möglicherweise zur Eingabe von Nutzernamen und Kennwort aufgefordert.

Nutzername lautet „EPSONWEB“; Standardkennwort lautet „admin“

- Der Benutzername kann nicht geändert werden. Sie können im das Kennwort im Untermenü Netzwerk des Menüs Konfiguration ändern.

☛ **Netzwerk - Grund - Kennwort zu Web-Strg.** [S.109](#)

- Sie müssen den Benutzernamen für Kennwort zu Web-Strg. eingeben, selbst wenn das Kennwort deaktiviert ist.

Bedienung über Epson Web Control (Webbrowser)

Zeigen Sie den Bildschirm Home wie folgt an.

Stellen Sie sicher, dass das Gerät und der Projektor für die Netzwerkverbindung bereit sind.



Falls der verwendete Webbrowser über einen Proxyserver verbunden ist, kann Home nicht angezeigt werden. Um die Web-Steuerung anzeigen zu können, müssen Sie die Einstellungen so einstellen, dass für die Verbindung kein Proxy-Server verwendet wird.

- 1** Verbinden Sie Ihr Gerät mit demselben Netzwerk, mit dem auch der Projektor verbunden ist.

Die Verbindungsmethode variiert je nach Gerät. Einzelheiten entnehmen Sie bitte der mit Ihrem Gerät gelieferten Anleitung.

- 2** Starten Sie den Webbrowser Ihres Geräts.

- 3** Geben Sie die IP-Adresse des verbundenen Projektors in das URL-Feld ein und stellen Sie dann eine Verbindung her.

Der Home-Bildschirm wird angezeigt.



- 1 Fernbedienung**

☛ "Fernbedienung-Bildschirm" [S.43](#)

- 2 Wiedergabeliste**

☛ "Wiedergabelistenbildschirm" [S.44](#)

- 3 OSD-Bedienfeld**

☛ "OSD-Bedienfeld-Bildschirm (nur Epson Web Control)" [S.45](#)

- 4 Einstellung**

Sie werden an den Einstellung-Bildschirm weitergeleitet.

- 5 Erweitert**

Sie werden an den Erweitert-Bildschirm weitergeleitet.

- 6 Crestron Connected**

☛ "Über Crestron Connected®" [S.152](#)

- 7 SD-Karte**

☛ "SD-Karte-Bildschirm" [S.44](#)

- 8 Zeittabelle**

☛ "Zeittabelle-Bildschirm" [S.45](#)



- Wenn Sie Funktionen über den Home-Bildschirm durchführen, werden Sie möglicherweise zur Eingabe des Benutzernamens und des Kennworts aufgefordert.

Nutzername lautet „EPSONWEB“; Standardkennwort lautet „admin“

- Der Benutzername kann nicht geändert werden. Sie können im das Kennwort im Untermenü Netzwerk des Menüs Konfiguration ändern.

Netzwerk - Grund - Kennwort zu Web-Strg. S.109

- Sie müssen den Benutzernamen für Kennwort zu Web-Strg. eingeben, selbst wenn das Kennwort deaktiviert ist.

- Sie können die folgenden Elemente nur über den Erweitert-Bildschirm einstellen.

- Monitor-Passwort (bis zu 16 alphanumerische Single-Byte-Zeichen)

Netzwerk - Grund - Monitor-Passwort S.109

- IPv6-Einstellungen (manuell)

Netzwerk - IPv6-Einstellungen S.110, S.114

- HTTP-Port hinzufügen (bei der für die Web-Steuerung verwendeten Portnummer werden alle Ports mit Ausnahme von 80 (Standard), 443, 843, 3620, 3621, 3625, 3629, 4352, 4649, 5357, 6454, 10000, 10001, 41794 unterstützt)

Netzwerk - Sonstige S.117

Anzeige jedes Bildschirms

Fernbedienung-Bildschirm

Sie können grundlegende Projektorbedienschritte durchführen.

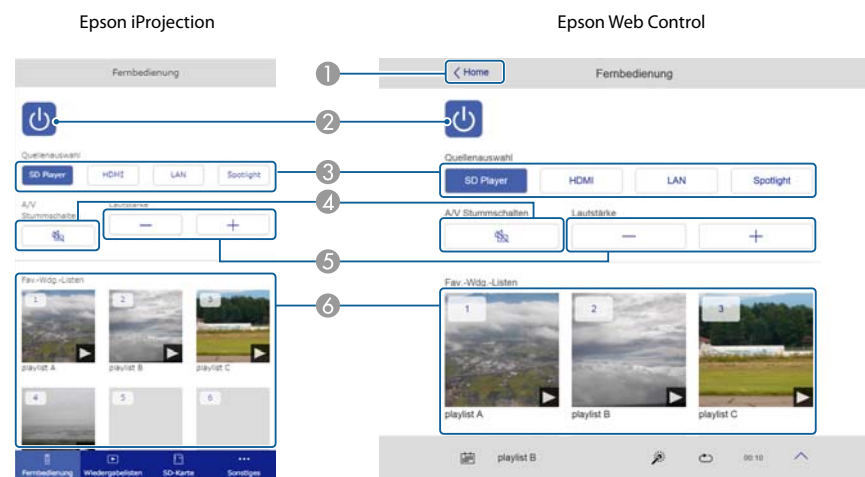

- 1 Wechsel zum Home-Bildschirm. (Nur Epson Web Control)
- 2 Schaltet den Projektor ein oder aus.
- 3 Wechselt zum Zielbild.
- 4 Zum Ein- und Ausschalten des Tons oder des Bildes.
- 5 Regelt die Lautstärke.
- 6 Wählen Sie Ihre bevorzugte Wiedergabeliste.

Wiedergabelistenbildschirm

Sie können Ihre Wiedergabelisten steuern.

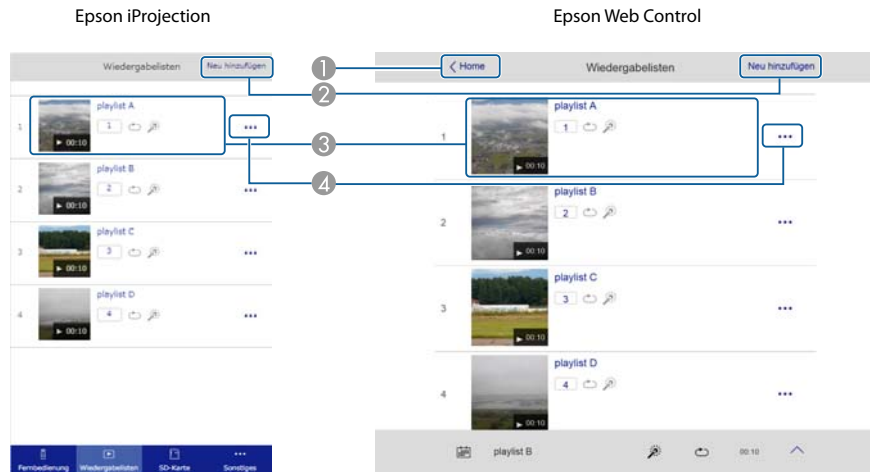

- ① Wechsel zum Home-Bildschirm. (Nur Epson Web Control)
- ② Erstellung einer neuen Wiedergabeliste.
- ③ Wiedergabe, Stopp, Effekteinstellung, A/V-Stummschaltung und Anpassung der Lautstärke für die Wiedergabeliste.
- ④ Bearbeiten und Kopieren von Wiedergabelisten, Zufügen oder Löschen Ihrer bevorzugten Wiedergabelisten.

SD-Karte-Bildschirm

Sie können die in den Projektor eingesetzte SD-Karte steuern.

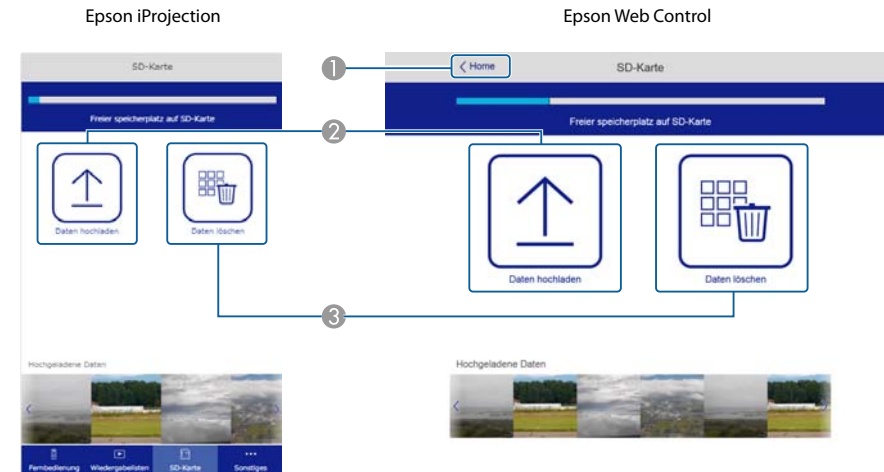

- ① Wechsel zum Home-Bildschirm. (Nur Epson Web Control)
- ② Datenübertragung (Filme oder Standbilder für Wiedergabelisten) an die SD-Karte.
- ③ Datenlöschung von der SD-Karte.

Zeittabelle-Bildschirm

Sie können die Zeittabelle durchsuchen.

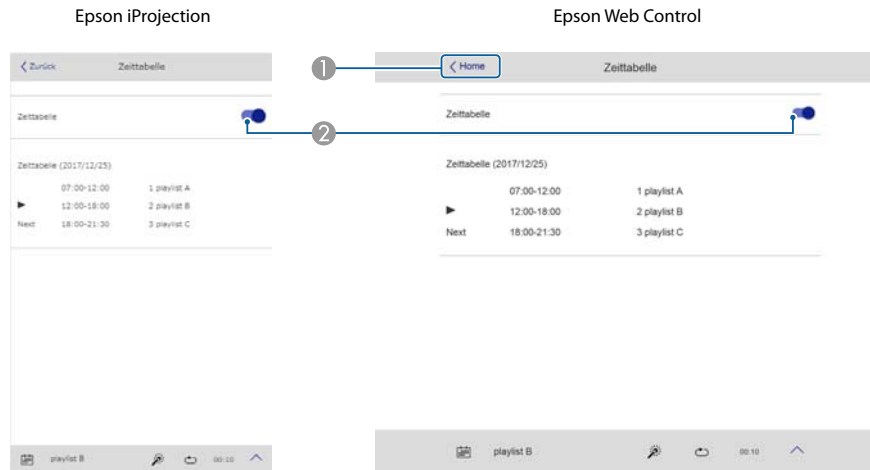

- ① Wechsel zum Home-Bildschirm. (Nur Epson Web Control)
- ② Ein-/Ausschalten der Zeittabelle.



Mit der Zeittabelle-Funktion von Epson Projector Content Manager können Sie Datum und Uhrzeit zur Wiedergabe der Wiedergabeliste angeben.

Anweisungen finden Sie in der Bedienungsanleitung für Content Manager des Epson-Projektors.

OSD-Bedienfeld-Bildschirm (nur Epson Web Control)

Sie können das Konfiguration-Menü des Projektors bedienen.

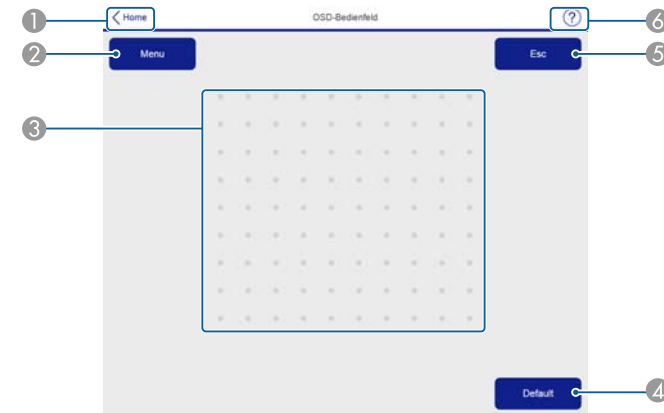

- ① Wechsel zum Home-Bildschirm. (Nur Epson Web Control)
- ② Zum Aufrufen und Schließen des Konfiguration-Menüs.
- ③ Sie können das Konfiguration-Menü mit Ihrem Finger oder der Maus bedienen. Zur Auswahl eines Menüpunkts schnipsen, zur Bestätigung der Auswahl tippen.
- ④ Aktiviert, wenn in der Konfiguration-Menü-Hilfszeile [Default]: Reset angezeigt wird. Die anzupassenden Einstellungen werden auf ihre Standardwerte zurückgesetzt.
- ⑤ Kehrt zur vorherigen Menüebene im Konfiguration-Menü zurück.
- ⑥ Zeigt Informationen zur Nutzung des OSD-Bedienfelds.

Sie können folgende Effekte für Scheinwerfer oder projizierte Bilder festlegen.

- Verschwommene Bildkanten
- Änderung der Bildform
- Änderung der Bildfarbe
- Anpassung der Bildhelligkeit

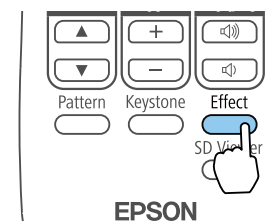

Folgender Bildschirm wird angezeigt.



[↕]:Auswahl [↵]:Eingeben [Menu]:Verlassen

Achtung

Während der Ausführung von Überlagerungseffekt dürfen Sie weder die SD-Karte entfernen noch das Netzkabel vom Projektor trennen. Andernfalls könnten auf der SD-Karte aufgezeichnete Daten beschädigt werden.



Sie können Überlagerungseffekt für jede Eingangsquelle festlegen. Bei SD-Karten können Sie Effekte für jede Wiedergabeliste festlegen.

Form des Effekts festlegen

- 1 Drücken Sie [Effect] während der Projektion von Scheinwerfer oder Bildern.

- 2 Stellen Sie **Überlagerungseffekt** auf **Ein** ein.
- 3 Wählen Sie **Formfilter** und drücken Sie die [↵]-Taste.
- 4 Wählen Sie mit den Tasten [▲][▼] das Element, das Sie einstellen möchten, und drücken Sie anschließend die [↵]-Taste.



[Esc] / [↵]:Zurück [↕]:Auswahl [Menu]:Verlassen

Form: Sie können die Form des Effekts wählen: Kreis, Rechteck oder benutzerdefiniert. Falls Sie Formfilter nicht verwenden, wählen Sie **Aus**.

Filtereffekt: Legen Sie fest, ob die Farbe der Maske sowie die Innenseite des ausgewählten Form oder die Außenseite maskiert werden soll.

Größe: Stellen Sie mit den Tasten [◀][▶] die Option **Höhe** und **Breite** für die ausgewählte Form ein.

Position: Legen Sie mit den Tasten [▲][▼][◀][▶] die Anzeigeposition der ausgewählten Form fest.



Mit Epson Projector Content Manager können Sie benutzerdefinierte Formen erstellen.

- 5 Drücken Sie die [Effect]- oder [Menu]-Taste, um die Einstellungen zu beenden.

Farbe des Effekts anpassen

- 1 Drücken Sie [Effect] während der Projektion von Scheinwerfer oder Bildern.

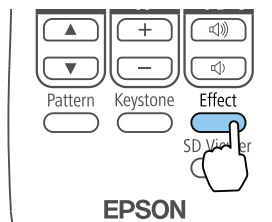

Folgender Bildschirm wird angezeigt.



[◀]:Auswahl [⏎]:Eingeben [Menu]:Verlassen

- 2 Stellen Sie **Überlagerungseffekt** auf **Ein** ein.
- 3 Wählen Sie **Farbfilter** und drücken Sie dann die [↵]-Taste.
- 4 Wählen Sie **Farbfilter**, legen Sie dann mit den Tasten [◀][▶] die einzustellende Farbe fest. Wählen Sie zur Festlegung einer in dieser Einstellung nicht verfügbaren Farbe **Personalisiert**.

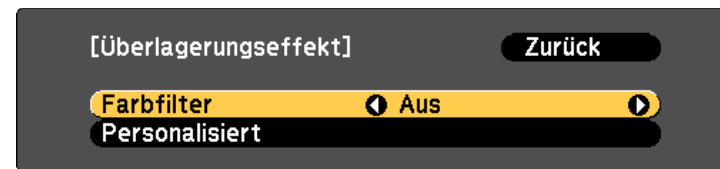

[Esc] :Zurück [◀▶]:Auswahl [Menu]:Verlassen
[Default] :Reset

- 5 Wählen Sie zur Anpassung der Farbe bei **Personalisiert** erst **Personalisiert**, drücken Sie dann die Taste [↵].



[Esc] :Zurück [◀]:Auswahl [⏎]:Eingeben [Menu]:Verl.

- 6** Wählen Sie mit den Tasten [▲][▼] die Farbe und stellen Sie mit [◀][▶] den Wert ein.



[Esc] / [↵]: Zurück [◀]: Auswahl [Menu]: Verlassen

- 7** Drücken Sie die [Effect]- oder [Menu]-Taste, um die Einstellungen zu beenden.

Helligkeit von Überlagerungseffekt anpassen

- 1** Drücken Sie [Effect] während der Projektion von Scheinwerfer oder Bildern.

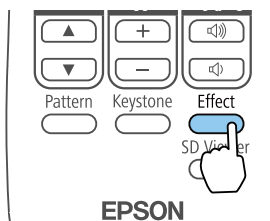

Folgender Bildschirm wird angezeigt.



[◀]: Auswahl [↵]: Eingeben [Menu]: Verlassen

- 2** Stellen Sie **Überlagerungseffekt** auf **Ein** ein.
- 3** Wählen Sie **Helligkeit** und drücken Sie die [↵]-Taste.
- 4** Stellen Sie die Helligkeit mit den Tasten [◀][▶] ein.

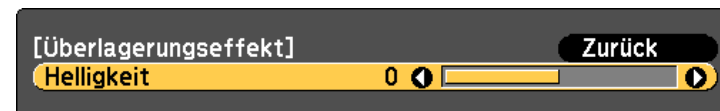

[Esc] : Zurück [◀]: Auswahl [↵]: Justage [Menu]: Verl.
[Default] : Reset

- 5** Drücken Sie die [Effect]- oder [Menu]-Taste, um die Einstellungen zu beenden.



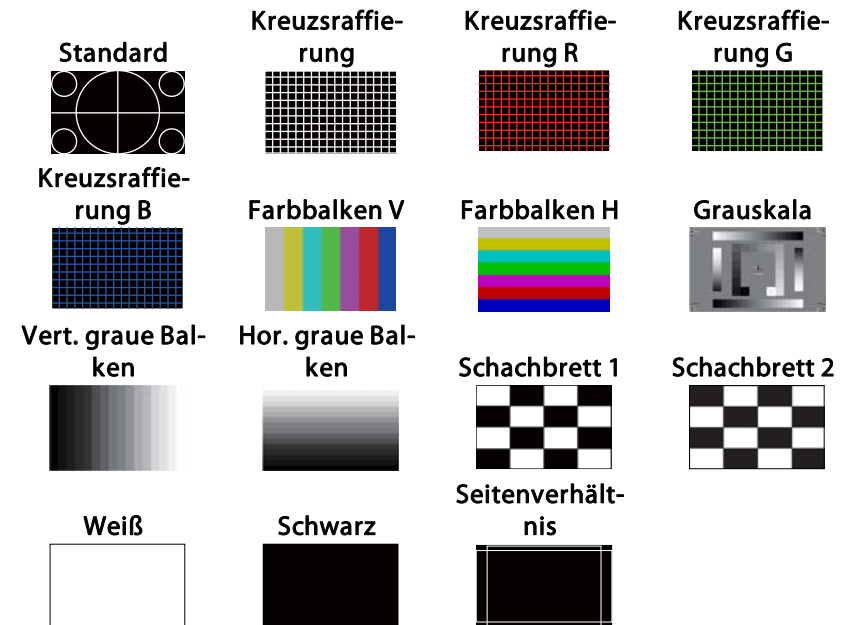
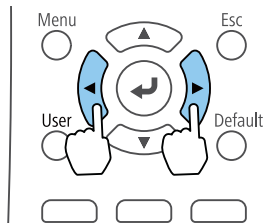

Anzeigen eines Testbilds

Es kann ein Testbild angezeigt werden, um die Projektion ohne angeschlossenes Videogerät einzustellen.

- 1** Drücken Sie während der Projektion die [Pattern]-Taste.
- 2** Drücken Sie zum Ändern des Testbildes die Taste [◀][▶].



Solange das Testbild angezeigt wird, kann zusätzlich zu den Objektivfunktionen das Bild wie folgt eingestellt werden.

Hauptmenübezeichnung	Untermenü/Elemente
Bild	Farbmodus  S.53
	Weißabgleich
	Erweitert - Gamma  S.57
	Dynamischer Kontrast  S.55
	Reset
Einstellung	Keystone  S.50
	Helligkeit-Einst.
Erweitert	Multi-Projektion*  S.62

* Mit Ausnahme von Farbabgleich und Skalieren



- Um die Menüpositionen einzustellen, die nicht eingestellt werden können, während das Testbild angezeigt wird, oder um eine Feineinstellung des Bilds vorzunehmen, projizieren Sie ein Bild vom angeschlossenen Gerät.

- Sie können ein Testbild auch über das Konfiguration-Menü wählen.

☛ **Einstellung - Testbild** [S.102](#)

3 Drücken Sie die Taste [Esc], um das Testbild auszuschalten.

Bildgröße anpassen

1 Drücken Sie die Tasten [Zoom] (+/-) auf der Fernbedienung, um den Zoom einzustellen.

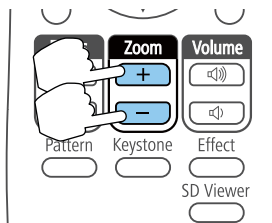

2 Drücken Sie zum Abschließen der Anpassung die [Esc]-Taste.



- Beim Verkleinern des Bildes mit dem optischen Zoom wird eine Meldung angezeigt und der Projektor wechselt zum Digitalzoom.
- Beim Vergrößern des Bildes mit dem Digitalzoom wird eine Meldung angezeigt und der Projektor wechselt zum optischen Zoom.

Fokus korrigieren

1 Drücken Sie die Tasten [Focus] (▲/▼) an der Fernbedienung, um den Fokus anzupassen.

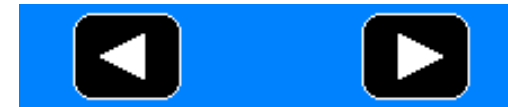
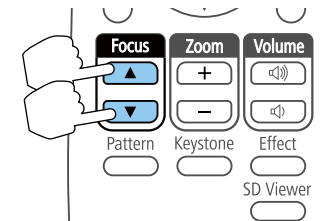

Der Fokusbildschirm wird blau angezeigt, damit Sie Unschärfe leicht erkennen können.

2 Drücken Sie zum Abschließen der Anpassung die [Esc]-Taste.

Korrektur von Verzerrung im Projektionsbild

Keystone-Verzerrung in projizierten Bildern kann mit einer der folgenden Methoden korrigiert werden.

- H/V-Keystone korrigieren
Dies erlaubt es Ihnen, die Verzerrung in horizontaler und vertikaler Richtung getrennt zu korrigieren.
☛ "H/V-Keystone korrigieren" S.51

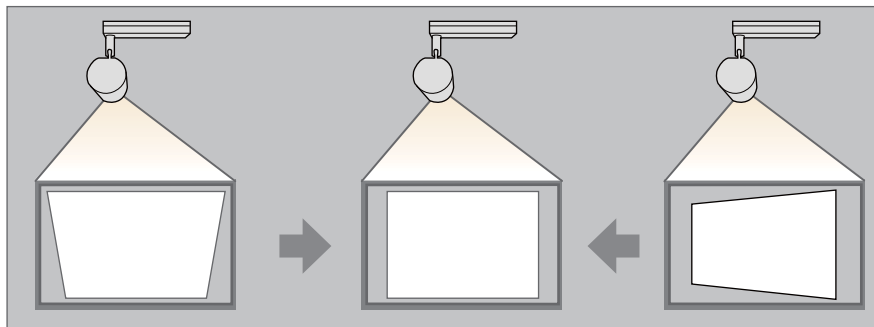

- Quick Corner
Verzerrungen werden jeweils an den vier Ecken korrigiert.
☛ "Quick Corner" S.52

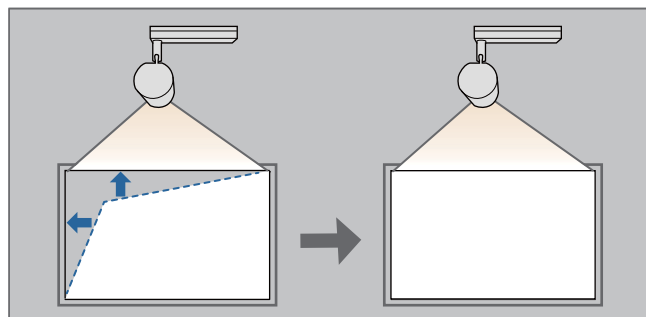

H/V-Keystone korrigieren

Dies erlaubt es Ihnen, die Verzerrung in horizontaler und vertikaler Richtung getrennt zu korrigieren.

- 1 Drücken Sie während der Projektion die [Keystone]-Taste.

- 2 Wählen Sie **H/V-Keystone** und drücken Sie dann die [**↵**]-Taste.

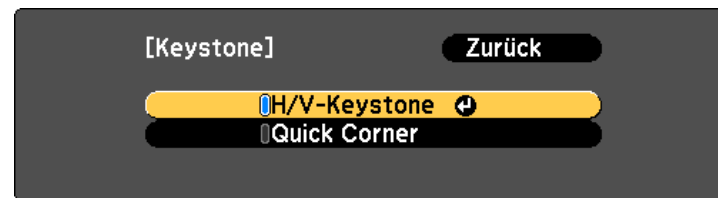

[Esc] :Zurück [◆]:Auswahl [⏎]:Eingeben [Menu]:Verl.

"Die Einstellung ändert sich. Das Bild kann erheblich verzerrt werden." wird angezeigt; drücken Sie die [**↵**]-Taste.

- 3 Wählen Sie mit den Tasten [**▲**][**▼**] die Korrekturmethode, verwenden Sie dann zur Korrektur die Tasten [**◀**][**▶**].



[Esc] / [⏎]:Zurück [◆]:Auswahl [Menu]:Verlassen

[Pattern]: Anzeigen

Korrigieren Sie Trapezverzerrungen mit Hilfe von **V-Keystone** und **H-Keystone**.

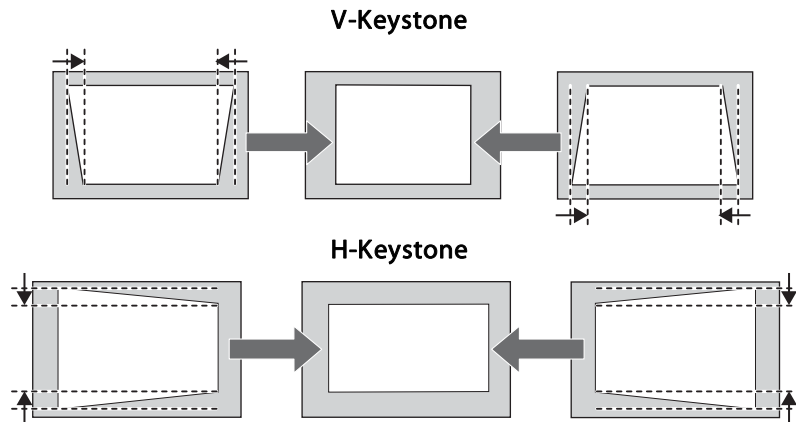

Bei der Korrektur der Keystone-Verzerrung kann das projizierte Bild verkleinert werden.

4 Drücken Sie die [Menu]-Taste, um die Korrektur zu beenden.

Sie können dies nicht mit anderen Korrekturmethode kombinieren.

Quick Corner

Hiermit können Sie jede der vier Ecken des projizierten Bildes individuell anpassen.

1 Drücken Sie während der Projektion die [Keystone]-Taste.

2 Wählen Sie **Quick Corner**, und drücken Sie die [↵]-Taste.

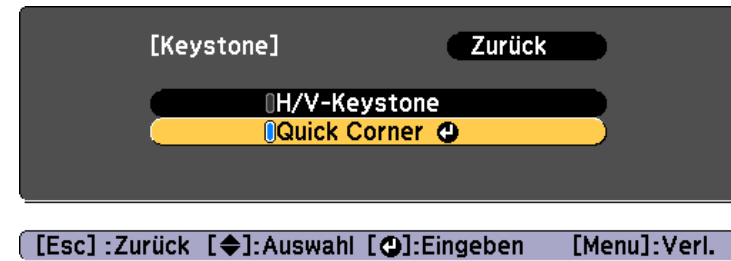

"Die Einstellung ändert sich. Das Bild kann erheblich verzerrt werden." wird angezeigt, drücken Sie erneut die [↵]-Taste.

3 Wählen Sie mit den Tasten [▲], [▼], [◀] und [▶] die Ecke, die Sie einstellen möchten und drücken Sie anschließend die [↵]-Taste.





Wenn Sie die [Esc]-Taste etwa zwei Sekunden lang drücken, wird die Bestätigungsmeldung zum Zurücksetzen auf die Standardeinstellungen angezeigt.

Wählen Sie **Ja**, um die Quick Corner-Korrekturen zurückzusetzen.

- 4** Korrigieren Sie mit den Tasten [▲], [▼], [◀] und [▶] die Eckenposition.

Wenn Sie auf die [↵]-Taste drücken, wird der Bildschirm von Schritt 4 angezeigt, indem Sie den zu korrigierenden Bereich auswählen können.

Wird während des Anpassens die Meldung "Kann sich nicht mehr bewegen." angezeigt, kann die Form nicht mehr in die mit dem grauen Dreieck gekennzeichnete Richtung gezogen werden.



- 5** Wiederholen Sie die Schritte 3 und 4 nach Bedarf zur Anpassung der restlichen Ecken.
- 6** Drücken Sie die [Menu]-Taste, um die Korrektur zu beenden.

Einstellung der Projektionsqualität (Auswahl des Farbmodus)

Eine optimale Bildqualität kann durch Auswahl des Farbmodus, der am besten zu Ihrer Projektionsumgebung passen, erreicht werden. Die Bildhelligkeit hängt vom eingestellten Farbmodus ab.

- 1** Drücken Sie während der Projektion die [Menu]-Taste.
- 2** Wählen Sie **Farbmodus** unter **Bild**.

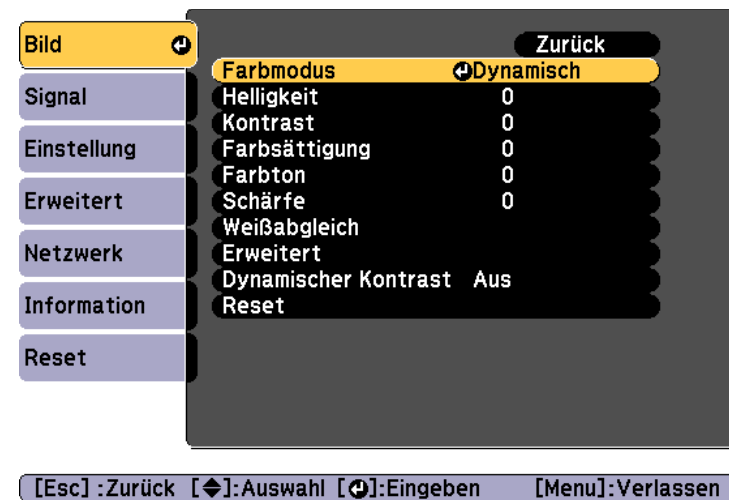

- 3** Wählen Sie das gewünschte Element zur Einstellung und drücken Sie dann die [↵]-Taste.
- Dynamisch:** Dies ist der hellste Modus. Ideal zur Verwendung in hellen Räumen.
- Normal:** Dies verringert die Helligkeit des Bildes mehr als **Dynamisch** und bietet Bilder mit natürlichen Farben.
- 4** Drücken Sie die [Menu]-Taste, um die Einstellungen zu beenden.

Helligkeit einstellen

Stellen Sie die Helligkeit der Lichtquelle ein.

- 1 Drücken Sie während der Projektion die [Menu]-Taste.
- 2 Wählen Sie **Helligkeit-Einst.** aus dem Menü **Einstellung** aus.

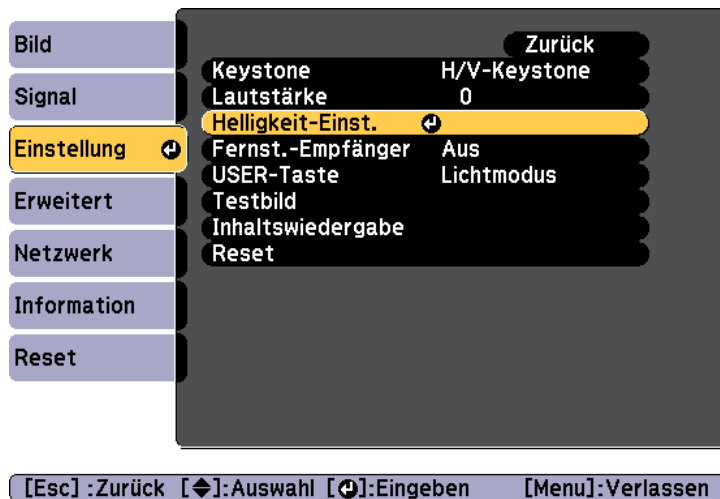

- 3 Wählen Sie **Lichtmodus** und drücken Sie dann die [↵]-Taste.

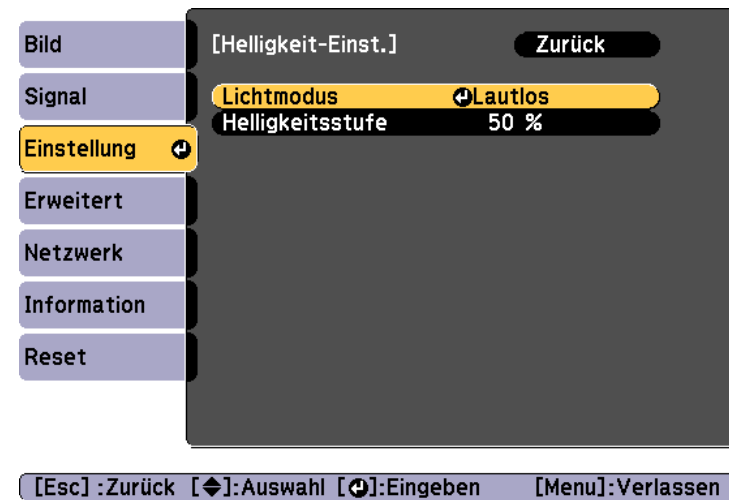

- 4 Wählen Sie das gewünschte Element zur Einstellung und drücken Sie dann die [↵]-Taste.

Normal: Wählen Sie diese Option, wenn Sie die Helligkeit nicht verringern möchten. Dadurch beträgt die Zielnutzungszeit etwa 20.000 Stunden.

Lautlos: Wählen Sie diese Option, wenn Sie die Lüftergeräusche stören; die Helligkeit wird auf 50 % eingestellt. Dadurch beträgt die Zielnutzungszeit etwa 20.000 Stunden.

Erweitert: Wählen Sie diese Option zur Verlängerung der Lebenszeit der Lichtquelle. Die Helligkeit wird auf 50 % eingestellt. Dadurch beträgt die Zielnutzungszeit etwa 30.000 Stunden.

Personalisiert: Wählen Sie diese Option zum Einstellen der Helligkeitsstufe im Bereich von 50 bis 100 %.

- 5 Wenn der **Lichtmodus** auf **Personalisiert** eingestellt ist, wählen Sie **Helligkeitsstufe**; nutzen Sie dann zum Einstellen der Helligkeit [◀][▶].



Möglicherweise gibt es einen Fehlerspielraum in der **Helligkeitsstufe**.

- 6** Drücken Sie die [Menu]-Taste, um die Einstellungen zu beenden.

Menge des Licht des projizierten Bildes einstellen

Wenn Sie die Luminanz automatisch gemäß der Helligkeit des angezeigten Bildes einstellen, erhalten Sie scharfe und farbenfrohe Bilder.

- 1** Drücken Sie während der Projektion die [Menu]-Taste.
- 2** Wählen Sie **Dynamischer Kontrast** unter **Bild** und drücken Sie dann die [↵]-Taste.



[Esc] :Zurück [◀]:Auswahl [↵]:Eingeben [Menu]:Verlassen

- 3** Wählen Sie **Normal** oder **Hohe Geschw.** und drücken Sie dann die [↵]-Taste.
Die Einstellungen werden für jeden **Farbmodus** gespeichert.
- 4** Drücken Sie die [Menu]-Taste, um die Einstellungen zu beenden.

Ändern des Bildformats des projizierten Bilds

Sie können das **Bildformat** des angezeigten Bildes ändern.



- Sie können das **Seitenverhältnis** nur festlegen, wenn das Eingangssignal HDMI ist.
- Die verfügbaren Einstellungen hängen von der projizierten Eingangsquelle ab.

- 1 Drücken Sie während der Projektion die [Menu]-Taste.
- 2 Wählen Sie **Seitenverhältnis** unter **Signal** und drücken Sie dann die [↵]-Taste.



[Esc] : Zurück [↕] : Auswahl [↵] : Eingeben [Menu] : Verlassen

- 3 Wählen Sie mit den Tasten [▲][▼] das Element, das Sie einstellen möchten, und drücken Sie anschließend die [↵]-Taste.

Bildformat	Erläuterung
Autom.	Projektion in einem geeigneten Seitenverhältnis, basierend auf der Information vom anliegenden Signal.
Normal	Projektion mit Beibehaltung des Seitenverhältnisses des Eingangsbildes.
4:3	Projektion mit dem Seitenverhältnis 4:3.
16:9	Projektion mit dem Seitenverhältnis 16:9.
Voll	Projektion in voller Bildgröße des projizierten Bildschirms.
Zoom	Projektion mit Vergrößerung des Eingangsbildes auf die volle Breite des projizierten Bildschirms unter Beibehaltung des Seitenverhältnisses. Bereiche, die über den Rand des projizierten Bildschirms hinausgehen, werden nicht dargestellt.
Nativ	Projektion auf die Mitte des projizierten Bildschirms mit Auflösung des Eingangsbildes. Bereiche, die über den Rand des projizierten Bildschirms hinausgehen, werden nicht dargestellt.

- 4 Drücken Sie die [Menu]-Taste, um die Einstellungen zu beenden.

Das Seitenverhältnis ändert sich wie in den unten stehenden Tabellen angezeigt.

: Der Bereich, in dem das Bild abhängig von der Seitenverhältniseinstellung nicht angezeigt wird.

	Seitenverhältnis des Eingangssignals		
	16:10	16:9	4:3
Autom. oder Normal			
16:9			
Voll			
Zoom			
Nativ*			

* Das Bild kann je nach Auflösung des Eingangssignals abweichen.

Gammawert des projizierten Bildes anpassen

Sie können Abweichungen in der Halbtonhelligkeit anpassen, die je nach verbundenem Gerät auftreten.



Durch Projektion eines Standbildes anpassen. Gamma kann mit Hilfe von Filmen nicht richtig angepasst werden.

1 Drücken Sie während der Projektion die [Menu]-Taste.

2 Wählen Sie **Erweitert** unter **Bild** und drücken Sie dann die [↵]-Taste.

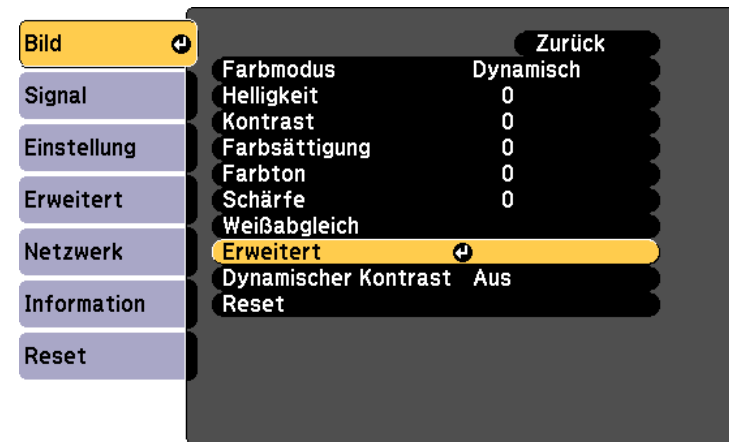

[Esc]: Zurück [↕]: Auswahl [↵]: Eingeben [Menu]: Verlassen

3 Wählen Sie **Gamma** und drücken Sie die [↵]-Taste.

4 Wählen Sie mit den Tasten [▲][▼] den Korrekturwert und drücken Sie anschließend [↵] zur Bestätigung.

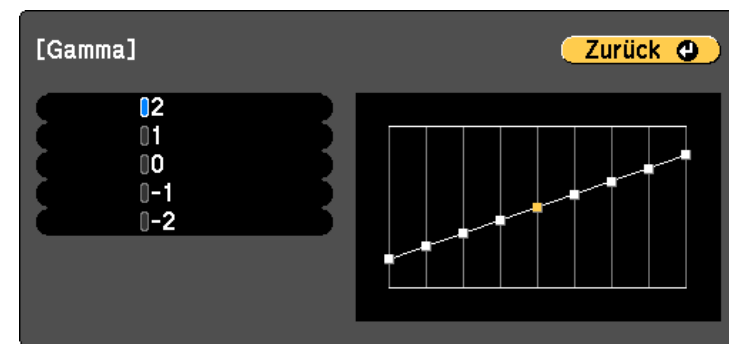

[Esc]/[↵]: Zurück [↕]: Auswahl [Menu]: Verlassen

Wenn ein höherer Wert ausgewählt wird, werden die dunklen Bereiche der Bilder heller, wobei allerdings die Farbsättigung der helleren Bereiche abnehmen kann.

Wenn ein geringerer Wert ausgewählt wird, können Sie die Gesamthelligkeit des Bildes reduzieren und das Bild schärfer machen.

- 5** Drücken Sie die [Menu]-Taste, um die Einstellungen zu beenden.

Sie können die Lautstärke der Audioausgabe von dem am Audio Out-Anschluss angeschlossenen externen Lautsprecher über eine der folgenden Methoden anpassen.

- Drücken Sie die [Volume]-Tasten auf der Fernbedienung, um die Lautstärke einzustellen.

[<||>] Erhöht die Lautstärke.

[<|] Vermindert die Lautstärke.

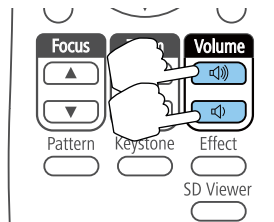

- Stellen Sie die Lautstärke im Konfiguration-Menü ein.
 - ☛ **Einstellung – Lautstärke** [S.102](#)

Achtung

Starten Sie nicht mit hoher Lautstärke.

Plötzlich auftretende übermäßige Lautstärke kann zu Hörschäden führen.

Achten Sie vor dem Ausschalten des Geräts immer darauf, die Lautstärke zu verringern, damit Sie diese dann nach dem erneuten Einschalten schrittweise wieder erhöhen können.

Sie können das projizierte Bild vorübergehend ausblenden und den Ton stumm schalten. Bild und Ton laufen jedoch weiter; Sie können die Projektion also nicht an dem Punkt fortsetzen, an dem sie gestoppt wurde.

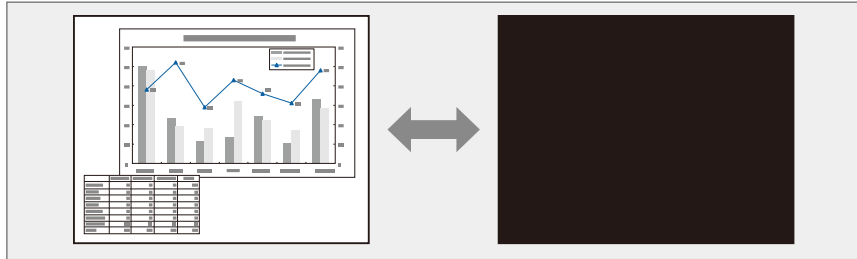

Bei jedem Drücken der [A/V Mute]-Taste an der Fernbedienung wird A/V Stummschalten ein- bzw. ausgeschaltet.

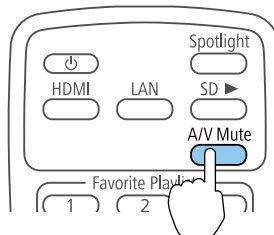



Nützliche Funktionen

Dieser Abschnitt beschreibt die Funktion Multi-Projektion und die synchronisierte Wiedergabe.

Sie können mehrere Projektoren zur Projektion eines großen Bildes einrichten.

Sie können die Abweichung von Helligkeit und Farbton zwischen den einzelnen projizierten Bildern zur Schaffung einer übergangslosen Anzeige anpassen.



- Wir empfehlen, Fokus und Zoom mindestens 20 Minuten nach Beginn der Projektion anzupassen, da die Bilder direkt nach dem Einschalten des Projektors nicht stabil sind.
- Falls die Werte bei **Keystone** hoch sind, lässt sich die Bildposition bei überlappenden Bildern möglicherweise nur schwer anpassen.
- Es kann ein Testbild angezeigt werden, um die Projektion ohne angeschlossenes Videogerät einzustellen.
☛ "Anzeigen eines Testbilds" [S.49](#)
- Falls Sie ein Punkt-für-Punkt-Bild projizieren, das ohne Vergrößerung oder Verkleinerung angezeigt werden kann, können Sie präzise Einstellungen vornehmen.

- (2) Passen Sie das Seitenverhältnis der Bilder an.
☛ "Ändern des Bildformats des projizierten Bilds" [S.56](#)
- (3) Passen Sie Zoom und Fokus an.
☛ "Bildgröße anpassen" [S.50](#)
☛ "Fokus korrigieren" [S.50](#)
- (4) Passen Sie die Kanten der Bilder an.
☛ "Punkte anpassen, an denen die Bilder überlappen (Kantenüberblendung)" [S.64](#)
- (5) Wählen Sie die Bereiche der Bilder.
☛ "Anzeige eines skalierten Bildes" [S.66](#)

Anpassung

Vorbereitungen

- (1) Schalten Sie alle Projektoren ein.
- (2) Legen Sie eine ID für alle Projektoren und die Fernbedienungen fest.
☛ "Weisen Sie eine Projektor ID zu" [S.63](#)

Anpassung der projizierten Bilder

- (1) Anpassung der Projektionsposition.
☛ "Projektionswinkel mit dem Kugelgelenk anpassen" [S.23](#)
☛ "Festlegung der Bildausrichtung (Projektion)" [S.29](#)
☛ "Korrektur von Verzerrung im Projektionsbild" [S.50](#)

Einstellen der Projektor-ID

Wenn für einen Projektor und die Fernbedienung eine übereinstimmende ID festgelegt wurde, können Sie über die Fernbedienung selektiv den Projektor mit dieser ID bedienen. Das ist sehr praktisch, wenn Sie mehrere Projektoren handhaben müssen. Sie können bis zu 9 IDs einrichten.



Die Steuerung mit der Fernbedienung ist nur bei Projektoren möglich, die sich innerhalb des Betriebsbereichs der Fernbedienung befinden.

☞ "Reichweite der Fernbedienung" S.28

Weisen Sie eine Projektor ID zu

- 1** Drücken Sie während der Projektion die [Menu]-Taste.
☞ "Verwendung des Konfiguration-Menü" S.96
- 2** Wählen Sie **Multi-Projektion** im Menü **Erweitert**.
- 3** Wählen Sie **Projektor ID** und drücken Sie dann die [↵]-Taste.
- 4** Drücken Sie die Tasten [▲][▼] zur Auswahl einer ID-Nummer.



- 5** Drücken Sie die Taste [↵].
- 6** Drücken Sie die [Menu]-Taste, um die Einstellungen zu beenden.

Wiederholen Sie diese Schritte für alle anderen Projektoren, die Sie über eine Fernbedienung steuern möchten.

Auswahl des Projektors, den Sie bedienen möchten

Wählen Sie nach Festlegung der Projektor-ID die ID für den Projektor, den Sie über die Fernbedienung steuern möchten.

- 1** Richten Sie die Fernbedienung auf den Zielprojektor und drücken Sie die [ID]-Taste.

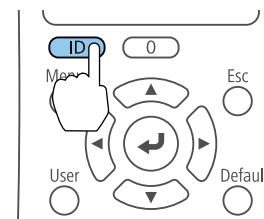

Die aktuelle Projektor-ID wird auf der Projektionsfläche angezeigt. Sie verschwindet nach etwa 3 Sekunden.

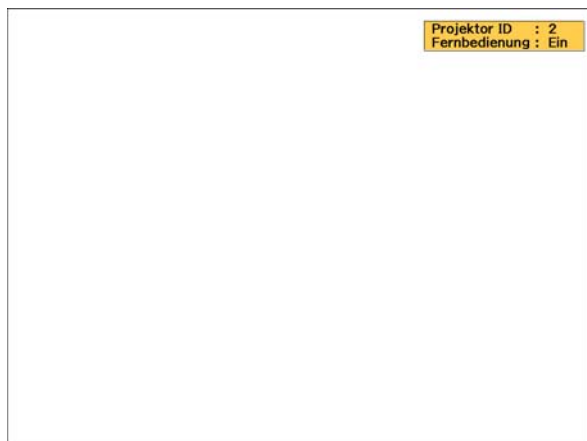

- 2** Während Sie die [ID]-Taste drücken, drücken Sie die Zifferntaste, die mit der ID des Projektors übereinstimmt, den Sie bedienen möchten.

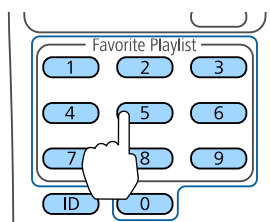

Der für die Bedienung gewünschte Projektor ist ausgewählt.

- 3** Drücken Sie die [ID]-Taste, wenn Sie prüfen möchten, ob die ID-Festlegung funktioniert hat.

Eine Meldung wird vom Projektor angezeigt.

- Falls die Fernbedienung als **Ein** gelistet ist, können Sie den Projektor über die Fernbedienung steuern.

- Falls die Fernbedienung als **Aus** gelistet ist, können Sie den Projektor nicht über die Fernbedienung steuern. Wiederholen Sie die obigen Schritte, um die Fernbedienung zu aktivieren.



- Wenn Sie mit der Fernbedienung 0 wählen, können Sie alle Projektoren unabhängig von der Projektor ID-Einstellung bedienen.
- Sie müssen bei jedem Einschalten des Projektors die Projektor-ID über die Fernbedienung wählen. Wenn Sie den Projektor einschalten, wird 0 als Projektor-ID der Fernbedienung gewählt.
- Wenn Sie die **Projektor ID**-Einstellung auf **Aus** einstellen, können Sie den Projektor unabhängig von der mit der Fernbedienung ausgewählten ID über die Fernbedienung steuern.

Punkte anpassen, an denen die Bilder überlappen (Kantenüberblendung)

Sie können die überlappenden Bereiche zur Erzeugung einer nahtlosen Darstellung anpassen.

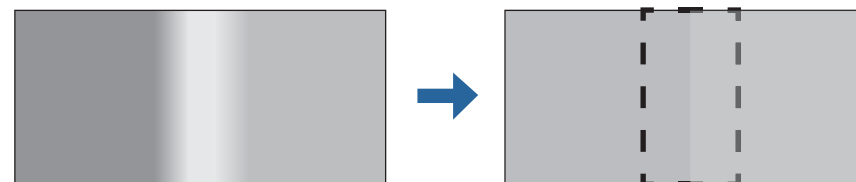

- Drücken Sie während der Projektion die [Menu]-Taste.
- Wählen Sie **Multi-Projektion** im Menü **Erweitert**.

3 Wählen Sie **Kantenüberblendung** und drücken Sie dann die [↵]-Taste.

Folgender Bildschirm wird angezeigt.



[Esc] / [↵]:Zurück [↵]:Auswahl [Menu]:Verlassen

Untermenü	Funktion
Kantenüberblendung	Setzen Sie die Option zum Aktivieren von Kantenüberblendung auf Ein .
Kante oben/Kante unten/Kante links/Kante rechts	Überblenden: Setzen Sie die Option zum Aktivieren von Kantenüberblendung für Ihre Einstellungen auf Ein , und der Überblendungsbereich schwimmt. Überblendbereich: Stellt den zu überblendenden Bereich ein. Die Einstellung ist pixel-genau möglich. Der Maximalbereich beträgt 45% der Auflösung.
Überblendkurve	Sie können zwischen 3 Arten der Überblendung wählen.
Linienführung	Setzen Sie die Option zur Anzeige einer Führung am Kantenüberblendung-Einstellbereich auf Ein .

Untermenü	Funktion
Aus-/Einrichthilfe	Setzen Sie die Option zum Anzeigen einer Führung zur Abstimmung der Position des Kantenüberblendung-Einstellbereichs auf Ein .
Führungsfarbe	Wählen Sie eine Kombination von Führungsfarben aus den drei Optionen.

4 Stellen Sie **Kantenüberblendung** auf **Ein** ein.

5 Setzen Sie **Linienführung** auf **Ein**.



Wenn die Führungsfarbe nicht klar ist, können Sie sie unter **Führungsfarbe** ändern.

6 Setzen Sie **Aus-/Einrichthilfe** auf **Ein**.

7 Stellen Sie **Kante oben**, **Kante unten**, **Kante links** oder **Kante rechts** entsprechend den überlappenden Bildteilen ein.

Folgendes zeigt beispielhaft, wie Sie die Anzeige (1) einstellen.

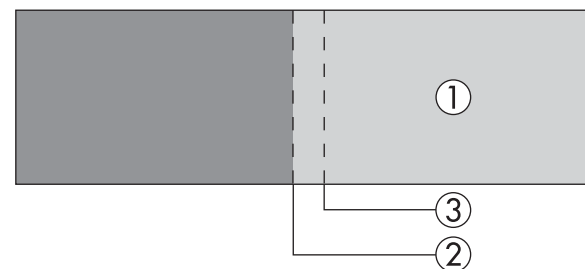

Im obigen Beispiel müssen Sie **Kante links** anpassen, da Sie überlappende Bereiche auf der linken Bildseite (1) sehen.

- (1) Wählen Sie **Kante links** und drücken Sie dann die [↵]-Taste.
- (2) Wählen Sie **Überblenden** und drücken Sie dann die [↵]-Taste.
- (3) Wählen Sie **Ein**, und drücken Sie die [↵]-Taste.

- Drücken Sie die [Esc]-Taste.
- Stellen Sie unter **Überblendbereich** den zu überblendenden Bereich (3) ein.

Der Wert, für den der überlappte Bereich und die Leitfarbe sich in der gleichen Position befinden, ist der beste.

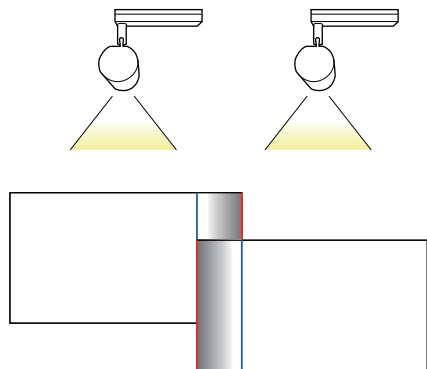

- Drücken Sie die [Esc]-Taste.

8 Stellen Sie die **Überblendkurve** ein.

- Wählen Sie **Überblendkurve** und drücken Sie dann die [↵]-Taste.
- Wählen Sie die Höhe der Schattierung von **1** bis **3** und drücken Sie dann die [↵]-Taste.
- Drücken Sie die [Esc]-Taste.

9 Setzen Sie nach Abschluss der Einstellungen **Linienführung** und **Aus-/Einrichthilfe** zum Fertigstellen auf **Aus**.

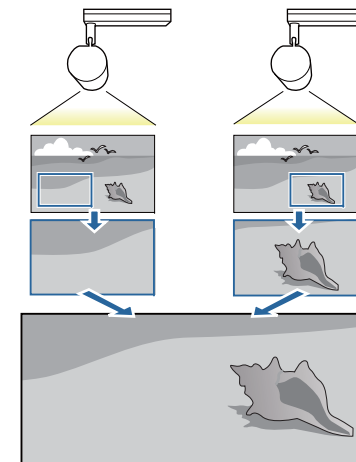

- Drücken Sie während der Projektion die [Menu]-Taste.

- Wählen Sie **Multi-Projektion** im Menü **Erweitert**.



Sie können dieselbe Aktion über **Skalieren** in **Signal** durchführen.

- Wählen Sie **Skalieren** und drücken Sie dann die [↵]-Taste.

- Stellen Sie **Skalieren** auf **Ein** ein.

Anzeige eines skalierten Bildes

Ein Bildbereich wird ausgeschnitten und angezeigt. Auf diese Weise können Sie durch Kombinieren von Bildern, die von mehreren Projektoren projiziert werden, ein großes Bild erzeugen.

5 Wählen Sie **Skalierungsmodus**.

Bild zoomen: Einstellung entsprechend des gerade angezeigten Bildes.

Vergrößern



Verschieben



Vollbild: Einstellung entsprechend des Projektionsbereiches (der maximale Bereich für die Anzeige eines Bildes).

Vergrößern

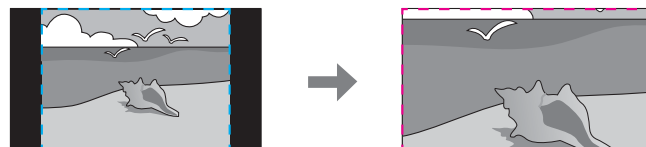

Verschieben



6 Stellen Sie die Skalierung ein.

Wählen Sie mit den Tasten [▲][▼] die Einstellungsmethode und stellen Sie mit den Tasten [◀][▶] ein.

-+: Vergrößert oder verkleinert ein Bild gleichzeitig horizontal und vertikal.

Vertikal skalieren: Vergrößert oder verkleinert ein Bild vertikal.

Horizontal skalieren: Vergrößert oder verkleinert ein Bild horizontal.

7 Das Bild wird zugeschnitten und angepasst.

- (1) Wählen Sie **Schnittanpassung** und drücken Sie dann die [↵]-Taste. Wenn Sie **Schnittbereich** wählen, werden der Bereich und die Koordinaten des Bildes, die der Projektor projiziert, angezeigt.
- (2) Bewegen Sie das Bild mit den Tasten [▲], [▼], [◀] und [▶]. Stellen Sie die Koordinaten und Größe von Bildern beim Betrachten des Bildschirms ein.



Sie können den Anzeigebereich nach dem Zuschnitt für das gesamte Bild unter **Schnittbereich** prüfen.

8 Drücken Sie die [Menu]-Taste, um die Anpassung zu beenden.

Anpassung mehrerer projizierter Bilder

Ungleichmäßige Farben anpassen (Farbabgleich)

Einstellung des Farbtons für den ganzen Bildschirm.



Auch nach dem Farbabgleich kann es sein, dass der Farbton nicht durchgehend gleich ist.

- 1 Drücken Sie während der Projektion die [Menu]-Taste.
- 2 Wählen Sie **Multi-Projektion** im Menü **Erweitert**.
- 3 Wählen Sie **Farbabgleich** und drücken Sie dann die [↵]-Taste.



[Esc] :Zurück [↕]:Auswahl [↵]:Eingeben [Menu]:Verlassen

Farbabgleich: Setzt den Farbabgleich auf **Ein** oder **Aus**.

Regelungsniveau: Es gibt acht Stufen, von Weiß über Grau bis hin zu Schwarz. Sie können jede Stufe einzeln einstellen.

Einstell. starten: Startet die Anpassung von Farbabgleich.

Reset: Setzt alle Einstellungen für den **Farbabgleich** auf die Standardwerte zurück.



Während der **Farbabgleich**-Einstellung können Bildverzerrungen auftreten. Sobald die Einstellung abgeschlossen ist, wird das Bild wiederhergestellt.

- 4 Setzen Sie **Farbabgleich** auf **Ein**.

- 5 Wählen Sie **Regelungsniveau** und drücken Sie dann die [↵]-Taste.
- 6 Stellen Sie das Regelungsniveau mit den Tasten [◀][▶] ein.
- 7 Drücken Sie die [Esc]-Taste, um zum vorherigen Bildschirm zurückzukehren.
- 8 Wählen Sie **Einstell. starten** und drücken Sie dann die [↵]-Taste.
- 9 Wählen Sie den gewünschten Bereich zur Anpassung und drücken Sie dann die [↵]-Taste.

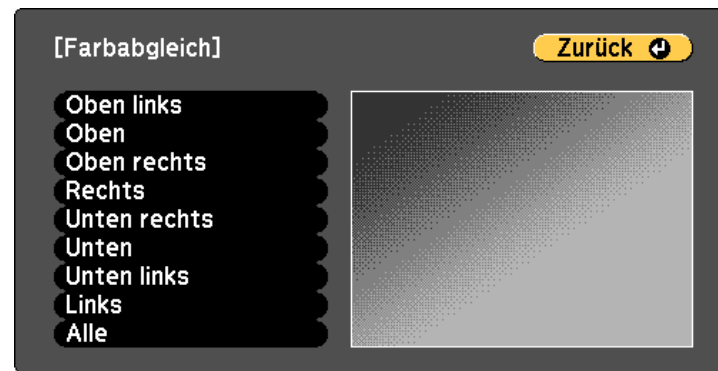

[Esc] /[↵]:Zurück [↕]:Auswahl [Menu]:Verlassen

- 10 Wählen Sie mit den Tasten [▲][▼] die Farbe und stellen Sie mit [◀][▶] den Wert ein.

Drücken Sie [◀] für einen schwächeren Farbton. Drücken Sie [▶] für einen kräftigeren Farbton.



[Esc] / [↩]: Zurück [⬅]: Auswahl [Menu]: Verlassen

- 11 Wiederholen Sie Schritt 5 und stellen Sie jedes Niveau ein.
- 12 Drücken Sie die [Menu]-Taste, um die Anpassung zu beenden.

Farbton anpassen (Farbanpassung)

Passen Sie die Farbe für jedes Bild an.

Schalten Sie alle Projektoren ein, passen Sie dann **Farbanpassung** im **Erweitert**-Menü für jeden Projektor an. Nehmen Sie die Anpassungen so vor, dass Farben und Helligkeit für das gesamte projizierte Bild einheitlich sind.

- 1 Drücken Sie während der Projektion die [Menu]-Taste.
- 2 Wählen Sie **Multi-Projektion** im Menü **Erweitert**.
- 3 Wählen Sie **Farbanpassung** und drücken Sie dann die [↵]-Taste.

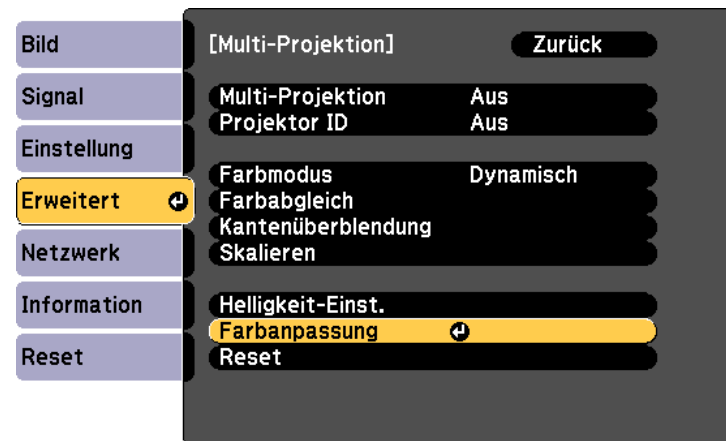

[Esc] : Zurück [⬅]: Auswahl [↵]: Eingeben [Menu]: Verlassen

Folgender Bildschirm wird angezeigt.



[Esc] / [↵]: Zurück [↩]: Auswahl [Menu]: Verlassen

Die Hälfte des überlappenden Bereichs wird schwarz angezeigt, sodass die Bildkante problemlos geprüft werden kann.

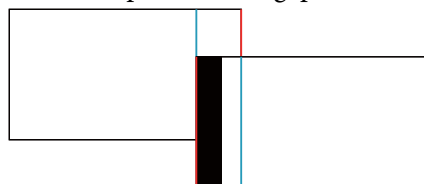

Regelungsniveau: Es gibt acht Stufen, von Weiß über Grau bis hin zu Schwarz. Sie können jede Stufe einzeln einstellen.

Rot, Grün, Blau: Passt den Ton der einzelnen Farben an.

Helligkeit: Passt die Bildhelligkeit an.



Mit jedem Tastendruck von [↵] wechselt der Bildschirm zwischen projiziertem Bild und Einstellungsbildschirm.

- 4 Wählen Sie **Regelungsniveau** und stellen Sie dann mit den Tasten [◀][▶] das Regelungsniveau ein.
- 5 Wählen Sie **Rot**, **Grün** oder **Blau** und drücken Sie dann zum Anpassen des Farbtons die Tasten [◀][▶].

- 6 Wählen Sie **Helligkeit** und nutzen Sie dann zur Helligkeitsanpassung die Tasten [◀][▶].
- 7 Wiederholen Sie Schritt 1 und stellen Sie jedes Niveau ein.
- 8 Drücken Sie die [Esc]-Taste, um zum vorherigen Bildschirm zurückzukehren.

Sie können dieselbe Wiedergabeliste an mehreren Projektoren gleichzeitig wiedergeben.

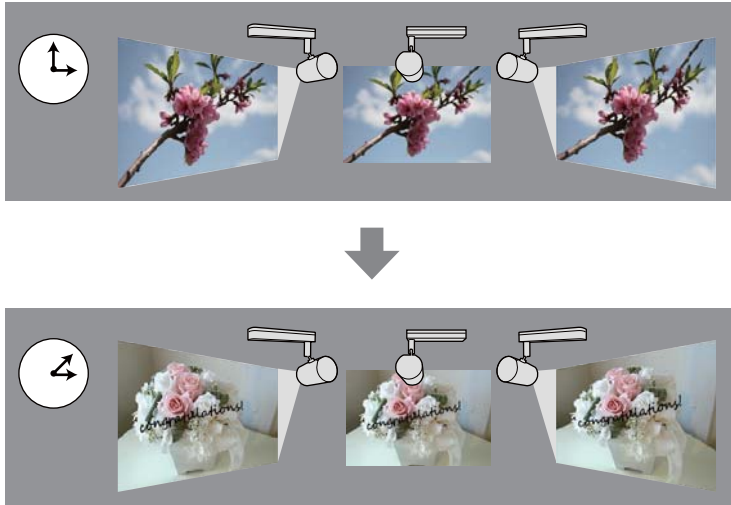

Erstellen und planen Sie Wiedergabelisten über Epson Projector Content Manager. In der „Bedienungsanleitung für Content Manager des Epson-Projektors“ finden Sie Einzelheiten zur Bedienung von Epson Projector Content Manager.

Legen Sie zuvor bei allen Projektoren, die eine synchronisierte Wiedergabe durchführen, den Projektornamen und die richtigen Datums-/Zeiteinstellungen fest.

☛ **Grund - Projektorname** S.109

☛ "Einstellung von Datum und Zeit" S.31



- Die Wiedergabetimings können sich je nach Netzwerkstatus ändern. Wir empfehlen eine Verbindung über ein LAN.
- Sie können Wiedergabelisten auch über Epson iProjection (Android/iOS) oder einen Webbrowser erstellen.
 - ☛ "Bedienung des Projektors über ein Mobilgerät oder einen Computer" S.41
- Beachten Sie Folgendes zur Anpassung der Farbe mehrerer Projektoren, die nebeneinander projizieren.
 - ☛ "Ungleichmäßige Farben anpassen (Farbabgleich)" S.67

Synchronisierte Wiedergabe starten

- 1** Setzen Sie eine SD-Karte in den Projektor ein.
- 2** Drücken Sie die [SD ►]-Taste der Fernbedienung.
- 3** Die synchronisierte Wiedergabe beginnt zu dem/der in der Zeittabelle angegebenen Datum/Zeit.

Legen Sie fest, welches Bild (Benutzerlogo) beim Einschalten des Projektors angezeigt werden soll. Sie können das Benutzerlogo auch anzeigen, wenn der Projektor kein Eingangssignal empfängt.

Sie können ein Foto, eine Grafik oder ein Firmenlogo als Benutzerlogo wählen; dies kann im Falle eines Diebstahls bei der Identifikation des Geräteeigentümers helfen. Sie können den Kennwortschutz auch für das Benutzerlogo festlegen, damit es nicht geändert wird.



Wurde ein Benutzerlogo gespeichert, kann die Logoeinstellung nicht auf die Werkseinstellung zurückgesetzt werden.

- 1 Projizieren Sie das Bild, das Sie als Benutzerlogo speichern möchten und drücken Sie die [Menu]-Taste.

☛ "Verwendung des Konfiguration-Menü" [S.96](#)

- 2 Wählen Sie **Benutzerlogo** im Menü **Erweitert**.



- Ist der **Benutzerlogoschutz** unter **Kennwortschutz** auf **Ein** eingestellt, erscheint eine Meldung und das Benutzerlogo kann nicht verändert werden. Führen Sie Vorgänge durch, nachdem Sie die Funktion **Benutzerlogoschutz** auf **Aus** eingestellt haben.

☛ "Arten von Kennwortschutz" [S.76](#)

- Wenn Sie Keystone oder Seitenverhältnis während der Durchführung von **Benutzerlogo** wählen, wird die aktuell ausgeführte Funktion vorübergehend angehalten.

- 3 Wenn die Meldung "Wollen Sie das gegenwärtige Bild als Benutzerlogo benutzen?" angezeigt wird, bestätigen Sie mit **Ja**.



Wenn Sie die [↵]-Taste drücken, kann sich die Bildschirmgröße je nach Signal zur Anpassung der aktuellen Auflösung des Bildsignals ändern.

- 4 Bewegen Sie den Rahmen, um den Bereich des Bildes auszuwählen, den Sie als Benutzerlogo verwenden möchten.

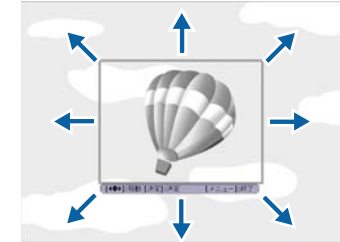
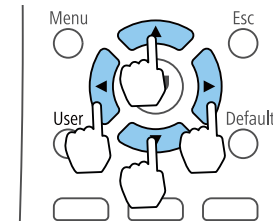

Die speicherbare Bildgröße ist 400x300 Punkte.

- 5 Wenn Sie die [↵]-Taste drücken und die Meldung "Wählen Sie dieses Bild?" angezeigt wird, wählen Sie **Ja**.

- 6 Wählen Sie den Zoomfaktor im Fenster Zoom-Einstellungen.

- 7 Wenn die Meldung "Dieses Bild als Eigenes Benutzerbild speichern?" angezeigt wird, bestätigen Sie mit **Ja**.

Das Bild wird gespeichert. Nachdem das Bild gespeichert wurde, wird die Meldung "Beendet." angezeigt.



Beim Speichern eines Benutzerlogo wird das zuvor gespeicherte Benutzerlogo überschrieben.

Sie können das Ein-/Ausschalten des Projektors und die Auswahl seiner Eingangsquellen als Ereignisse im Zeitplan festlegen. Gespeicherte Ereignisse werden automatisch wöchentlich zu der festgelegten Uhrzeit an den festgelegten Tagen ausgeführt.
 Sie können bis zu 30 **Zeitplan**-Werte speichern.

⚠ Warnung

Stellen Sie keine brennbaren Objekte vor die Linse. Bei einer automatischen Einschaltung des Projektors können brennbare Gegenstände vor dem Objektiv Feuer fangen.

📅

- Wenn das **Zeitplanschutz**-Kennwort auf **Ein** eingestellt ist, müssen Sie dies am **Kennwortschutz**-Bildschirm zunächst auf **Aus** einstellen.
- Die Lichtkalibrierung startet jedoch nicht, wenn der Projektor kontinuierlich länger als 24 Stunden benutzt wird oder regulär durch Abschaltung der Steckdose abgeschaltet wird. Führen Sie den Vorgang mit **Jetzt ausführen** aus oder stellen Sie zur regelmäßigen Anpassung der Lichtquelle **Lichtkalibrierung** über die Zeitplanfunktion ein.
 ☛ **Reset - Lichtkalibrierung S.119**
- Wenn Sie Lichtkalibrierung nicht automatisch starten möchten, stellen Sie **Regelmäßig ausführen** auf **Aus** ein.
 ☛ **Reset - Lichtkalibrierung - Regelmäßig ausführen S.119**
- Wenn Lichtkalibrierung aktiviert ist, schalten Sie den Projektor mindestens 20 Minuten vor dem Ereignis ein.
- Führen Sie zur Korrektur des Weißabgleichs in der Lichtquelle Lichtkalibrierung durch.

1 Drücken Sie während der Projektion die [Menu]-Taste.
 ☛ "Verwendung des Konfiguration-Menü" [S.96](#)

2 Wählen Sie unter **Erweitert** die Option **Planeinstellungen** und drücken Sie dann [↵].

3 Wählen Sie **Neu hinzufügen** und drücken Sie die [↵]-Taste.



4 Legen Sie einen Zeitplan fest.



Untermenübezeichnung	Funktion
Ereignis-Einstellung	Wählen Sie die Projektorfunktion aus, die bei dem Ereignis ausgeführt werden soll. Wählen Sie Nicht geändert für Punkte, die sich mit dem Ereignis nicht ändern sollen. Sie können folgende Punkte einstellen: Zeitplan <ul style="list-style-type: none"> • Netz • Source • Lichtmodus • A/V Stummschalten • Lichtkalibrierung • Lautstärke



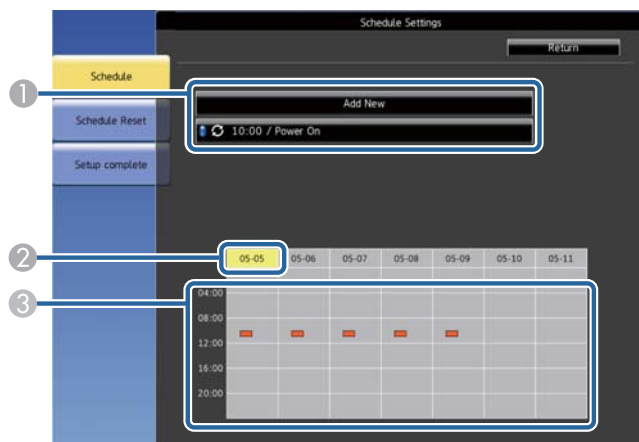

Untermenübezeichnung	Funktion
Datum- / Zeit-Einstellung	Stellen Sie das Datum, den Wochentag und die Uhrzeit für die Ausführung des Ereignisses ein. Sie können die Einstellung bis zu vier Wochen später vornehmen. Geben Sie Datum und Uhrzeit über die Bildschirmtastatur ein. ☛ "Bedienoperationen der Soft-Tastatur" S.108

- 5** Wählen Sie **Speichern**, und drücken Sie die [↵]-Taste.
Wiederholen Sie zum Registrieren weiterer Ereignisse die Schritte 3 bis 5.

Das registrierte Ereignis wird angezeigt. Ereignisstatus und Zeit werden durch Symbole oder Indikatoren angezeigt.



- 1**
-  : Gültiger Zeitplan
 -  : Regelmäßiger Zeitplan
 -  : Ungültiger Zeitplan
- 2** Das aktuell ausgewählte Datum (gelb hervorgehoben)

- 3**
-  : Einmaliger Zeitplan
 -  : Regelmäßiger Zeitplan
 -  : Standby-Zeitplan (Kommunikation im Standby-Modus ein- oder abschalten)
 -  : Ungültiger Zeitplan

- 6** Wählen Sie zum Bearbeiten eines geplanten Ereignisses den Zeitplan und drücken Sie **ESC**.

- 7** Wählen Sie eine Option aus dem angezeigten Menü.

- **Ein/Aus** ermöglichen Ihnen die De-/Aktivierung des ausgewählten Ereignisses.
- **Bearbeiten** ermöglicht Ihnen die Änderung von Ereignisdetails oder Datum und Uhrzeit.
- **Löschen** ermöglicht Ihnen das Entfernen des geplanten Ereignisses aus einer Liste.

- 8** Wählen Sie **Install vollst** und anschließend **Ja**, um das Speichern zu beenden.

Wählen Sie zum Löschen aller geplanten Ereignisse **Zeitplan zurücksetzen**.

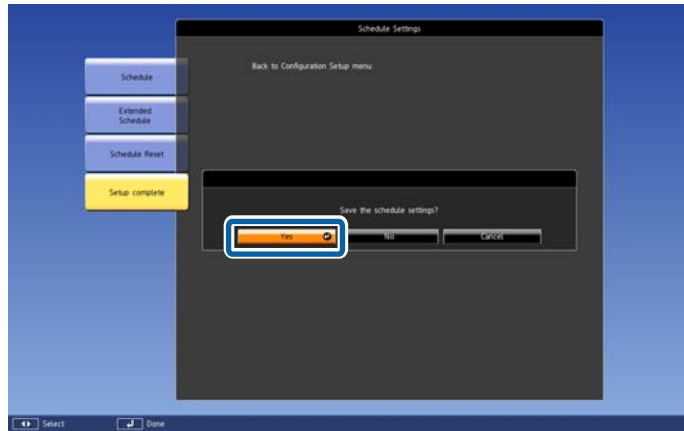

Das Kennwort hindert jemanden an der Nutzung des Projektors, wenn dieser nicht zuvor das Kennwort eingibt. Dies verhindert auch die Änderung von Einstellungen, bspw. des beim Start angezeigten Bildes.

Dies ist ein wirkungsvoller Diebstahlschutz, da der Projektor, selbst wenn er gestohlen wird, nicht benutzt werden kann; außerdem können Sie die Benutzung des Projektors auf bestimmte Personen beschränken.

Arten von Kennwortschutz

Sie können folgende Kennwortschutztypen mit einem geteilten Kennwort einrichten:

- Das **Einschaltenschutz**-Kennwort verhindert, dass der Projektor ohne vorherige Eingabe eines Kennworts genutzt werden kann. Wenn Sie zum ersten Mal das Netzkabel anschließen und den Projektor einschalten, müssen Sie das richtige Kennwort eingeben. Dies gilt auch für Direkt Einschalten und Auto-Einschalten.
- Das **Benutzerlogoschutz**-Kennwort verhindert, dass eine unautorisierte Person das angepasste Bild ändert, das angezeigt wird, wenn der Projektor eingeschaltet wird oder kein Signal anliegt. Eine angepasste Anzeige schreckt durch Identifikation des Geräteeigentümers vor Diebstahl ab.
- Das **Netzwerkschutz**-Kennwort verhindert, dass eine unautorisierte Person **Netzwerk**-Einstellungen am Projektor ändert.
- Das **Zeitplanschutz**-Kennwort verhindert, dass eine unautorisierte Person Änderungen an den Zeitplaneinstellungen des Projektors vornimmt.

Einrichtung eines Kennwortes

Zur Nutzung der Kennwortschutzfunktion müssen Sie ein Kennwort einrichten.



Die Voreinstellung für das Kennwort lautet "0000". Ändern Sie diese in Ihr eigenes Kennwort um.

- 1 Halten Sie die [Effect]-Taste an der Fernbedienung etwa 5 Sekunden lang gedrückt.

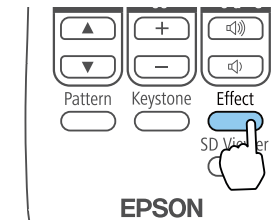

Das Kennwortschutz-Einstellungsmenü wird angezeigt.



Falls der Kennwortschutz bereits aktiviert ist, müssen Sie das richtige Kennwort zur Anzeige des Kennwortschutz-Einstellungsmenüs eingeben.

- 2 Wählen Sie **Kennwort** und drücken Sie dann die [↵]-Taste.



[↔]:Auswahl [⬇]:Eingeben [Menu]:Verlassen

Sie sehen die Meldung "Ändern Sie das Kennwort?".

- 3** Wählen Sie **Ja** und drücken Sie die [**↵**]-Taste.



Wenn Sie **Nein** wählen, wird das Kennwortschutz-Einstellungsmenü wieder angezeigt.

- 4** Drücken Sie die Zifferntasten zur Festlegung eines vierstelligen Kennwortes.

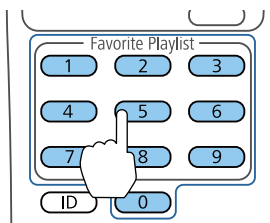

Das Kennwort wird während der Eingabe als "****" angezeigt. Eine Bestätigungsaufforderung erscheint, wenn Sie vier Ziffern eingegeben haben.

- 5** Geben Sie das Kennwort erneut ein.
"Kennwort wurde akzeptiert." wird angezeigt. Bei einer Fehleingabe des Kennwortes werden Sie durch eine Anzeige aufgefordert, das Kennwort erneut einzugeben.
- 6** Drücken Sie zum Zurückkehren zum Menü [**Esc**].
- 7** Notieren Sie sich das Kennwort und bewahren Sie es an einem sicheren Ort auf.



[**◀**]:Auswahl [**▶**]:Eingeben [**Menu**]:Verlassen

Falls dieses Menü nicht angezeigt wird, halten Sie die [Effect]-Taste an der Fernbedienung 5 Sekunden lang gedrückt, bis das Menü erscheint.

- Wählen Sie zur Verhinderung einer unautorisierten Nutzung des Projektors **Ein** als **Einschaltenschutz**-Einstellung.
- Wählen Sie zum Verhindern von Änderungen an der Benutzerlogo-Anzeige oder zugehörigen Anzeigeeinstellungen **Ein** als **Benutzerlogoschutz**-Einstellung.
- Wählen Sie zum Verhindern von Änderungen an Netzwerkeinstellungen **Ein** als **Netzwerkschutz**-Einstellung.
- Wählen Sie zum Verhindern von Änderungen an Zeitplaneinstellungen des Projektors **Ein** als **Zeitplanschutz**-Einstellung.

Sie können den Kennwortschutzaufkleber als zusätzliche Abschreckung vor Diebstahl am Projektor anbringen.



Achten Sie darauf, die Fernbedienung an einem sicheren Ort aufzubewahren. Wenn Sie die Fernbedienung verlieren, können Sie kein Kennwort eingeben.

Auswahl von Kennwortschutztypen

Nachdem Sie ein Kennwort eingerichtet haben, sehen Sie dieses Menü, in dem Sie die gewünschten Kennwortschutztypen auswählen können.

Eingabe eines Kennwortes zur Nutzung des Projektors

Geben Sie das richtige Kennwort ein, wenn die Kennwortabfrage erscheint.

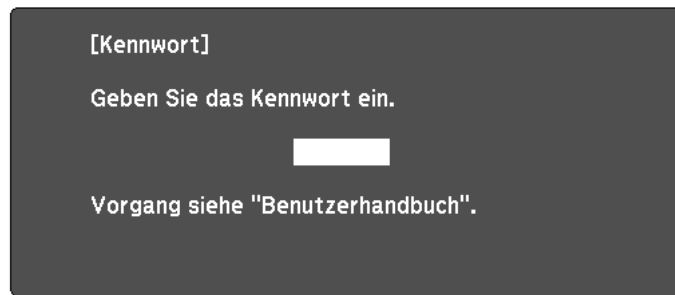

[0-9] :Eingeben

- 1 Drücken Sie die Zifferntasten zur Eingabe des Kennwortes.

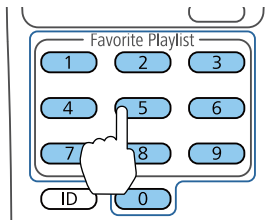

Die Kennwortabfrage wird ausgeblendet.

- 2 Falls das Kennwort falsch war, erscheint eine Meldung, und Sie werden zur erneuten Eingabe aufgefordert. Geben Sie zum Fortfahren das richtige Kennwort ein.

Achtung

- Wird das Kennwort dreimal hintereinander falsch eingegeben, erscheint etwa fünf Minuten lang die Anzeige "Der Projektor wird verriegelt." Anschließend schaltet der Projektor in den Standby-Modus um. In diesem Fall müssen Sie den Netzstecker aus- und wieder einstecken und den Projektor erneut einschalten. Der Kennworteingabebildschirm wird erneut angezeigt, so dass Sie das richtige Kennwort eingeben können.
 - Falls Sie Ihr Kennwort vergessen haben, müssen Sie sich den auf dem Bildschirm angezeigten „Anforderungscode: xxxxx“ notieren und sich an Ihren örtlichen Händler oder die nächstgelegene Adresse wenden, die in der Kontaktliste für Epson-Projektoren aufgeführt ist.
 - Wenn Sie das obige Verfahren wiederholen und 30 Mal in Folge das falsche Kennwort eingeben, erscheint die Meldung "Der Projektor wird verriegelt. Wenden Sie sich wie in Ihrem Handbuch beschrieben an Epson." und der Projektor akzeptiert keine weiteren Kennworteingaben. Wenden Sie sich an Ihren Händler oder an den nächstgelegenen Service. Die Adressen finden Sie in der Kontaktliste für Epson-Projektoren.
- ☛ [Kontaktliste für Epson-Projektoren](#)



Verwendung des Projektors in einem Netzwerk

Befolgen Sie die Anweisungen in diesen Abschnitten, wenn Sie Ihren Projektor für den Einsatz in einem Netzwerk einrichten möchten.

Sie können Bilder über ein Kabelnetzwerk an Ihren Projektor senden. Verbinden Sie den Projektor dazu mit Ihrem Netzwerk und starten Sie dann zur Netzwerkprojektion Projektor und Computer.

Nach Verbindung des Projektors und der Konfiguration von Netzwerkeinstellungen laden Sie Epson iProjection (Windows/Mac) von der Webseite herunter und installieren Sie es anschließend.

Laden Sie Epson iProjection von der folgenden Webseite herunter.

<http://www.epson.com>

Die Software Epson iProjection richtet Ihren Computer für die Netzwerkprojektion ein. Sie können auch Bilder von mehreren gleichzeitig mit dem Netzwerk verbundenen Computern projizieren. Anweisungen finden Sie in der „Bedienungsanleitung zu Epson iProjection (Windows/Mac)“.

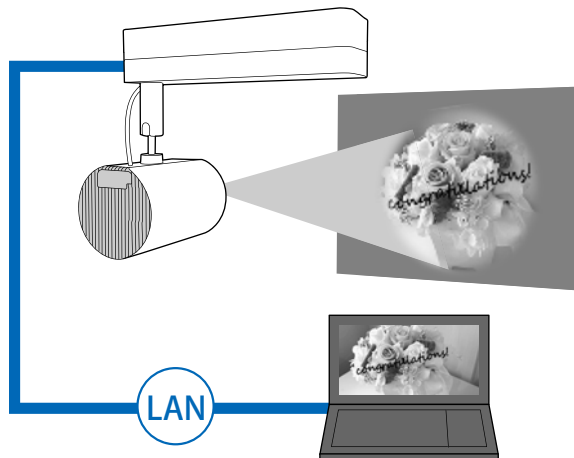

Auswahl der LAN-Einstellungen

Bevor Sie von Computern in Ihrem Netzwerk projizieren können, müssen Sie Netzwerkeinstellungen am Projektor vornehmen.



Schließen Sie vor Konfiguration der Einstellungen das LAN-Kabel am LAN-Anschluss des Projektors an.

☞ "Verschiedene Geräte anschließen" S.25

- 1 Drücken Sie die [Menu]-Taste der Fernbedienung.
- 2 Wählen Sie **Netzwerk** und drücken Sie die [↵]-Taste.

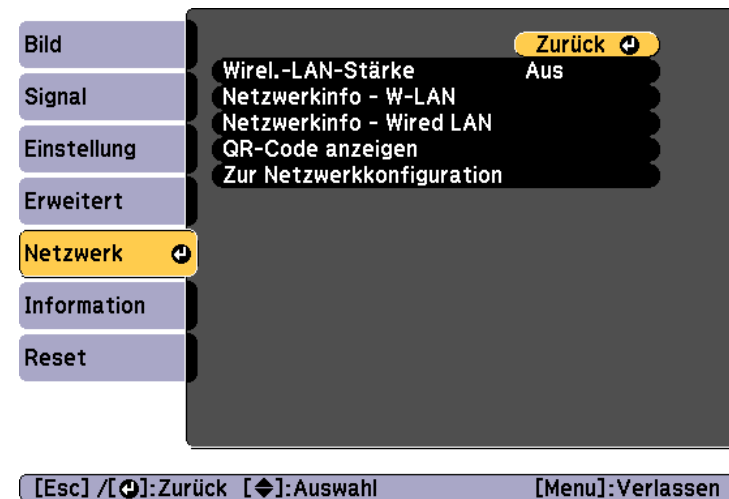

[Esc] / [↵]: Zurück [↵]: Auswahl [Menu]: Verlassen

- 3 Wählen Sie **Zur Netzwerkkonfiguration** und drücken Sie [↵].

- 4** Wählen Sie **Grund** und drücken Sie die [↵]-Taste.



[Esc] / [↵]: Zurück [↵]: Auswahl

- 5** Wählen Sie die erforderlichen Basisoptionen.

- **Projektorname:** Geben Sie den Projektornamen zur Identifizierung des Projektors über ein Netzwerk ein. Sie können maximal 16 Single Byte alphanumerische Zeichen eingeben.
- **PLink-Passwort:** Ermöglicht Ihnen die Einrichtung eines Kennworts für die Benutzung des PLink-Protokolls zur Projektorsteuerung. Sie können maximal 32 Single Byte alphanumerische Zeichen eingeben.
- **Kennwrt zu Web-Strg.:** Ermöglicht Ihnen die Festlegung eines Kennwortes für den Zugriff auf den Projektor über Epson iProjection oder Epson Web Control. Sie können maximal 8 Single Byte alphanumerische Zeichen eingeben. (Nutzername lautet EPSONWEB; Standardkennwort lautet **admin**.)
- **Moderator Kennwort:** Ermöglicht Ihnen die Einrichtung eines Authentifizierungskennworts für den Einsatz von Epson iProjection bei Verbindung mit dem Projektor als Moderator. Geben Sie ein vierstelliges Kennwort ein. (Es gibt kein Standardkennwort.)

- **Projektor-Kennwort:** Ermöglicht Ihnen die Aktivierung eines Sicherheitskennworts, wodurch sich Personen, die sich nicht in demselben Raum befinden, nicht am Projektor anmelden können. Zum Projizieren der Bilder und zum Senden oder Empfangen von Daten müssen Sie ein angezeigtes Kennwort mittels Epson iProjection eingeben.
- **Suchwortanzeige:** Ermöglicht Ihnen die Anzeige eines Projektorschlüsselworts an der Projektionsfläche bei Verbindung mit dem Projektor über Epson iProjection.
- **LAN-Info anzeigen** ermöglicht Ihnen die Festlegung des Anzeigeformats für die Netzwerkinformationen des Projektors.



Verwenden Sie zur Eingabe von Namen und Kennwörtern die eingeblendete Tastatur. Drücken Sie zum Hervorheben der Zeichen die Tasten [▲][▼][◀][▶] an der Fernbedienung und zur Auswahl [↵].

- 6** Wählen Sie **Wired LAN**, und drücken Sie die [↵]-Taste.

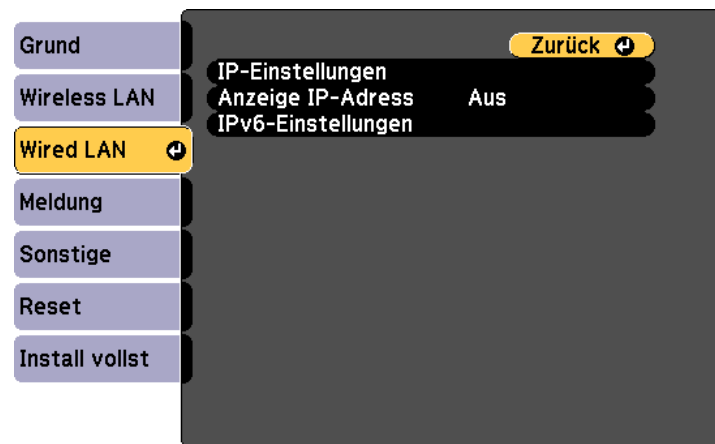

[Esc] / [↵]: Zurück [↵]: Auswahl

7 Weisen Sie die IP-Einstellungen für Ihr Netzwerk wie erforderlich zu.

- Falls Ihr Netzwerk Adressen automatisch zuweist, wählen Sie **IP-Einstellungen** und setzen Sie die Einstellung **DHCP** auf **Ein**.
- Falls Sie Adressen manuell festlegen müssen, wählen Sie **IP-Einstellungen** und setzen Sie die **DHCP**-Einstellung auf **Aus**; geben Sie dann wie erforderlich **IP-Adresse**, **Subnet-Maske** und **Gateway-Adresse** des Projektors ein.
- Wenn Sie den Projektor per IPv6 mit dem Netzwerk verbinden möchten, wählen Sie **IPv6-Einstellungen**.

☞ "Menü Wired LAN" [S.114](#)



Drücken Sie die Tasten [▲][▼][◀][▶] an der Fernbedienung und wählen Sie dann die Nummer, die Sie über die eingeblendete Tastatur eingeben möchten. Drücken Sie zum Bestätigen die [↵]-Taste.

8 Falls die IP-Adresse an LAN-Standby-Bildschirm nicht angezeigt werden soll, setzen Sie **Anzeige IP-Adress** auf **Aus**.

9 Wählen Sie bei Abschluss der Einstellungen **Install vollst**. Befolgen Sie die Anweisungen zum Speichern der Einstellungen und zum Schließen des Menüs.

10 Drücken Sie die [LAN]-Taste der Fernbedienung.

Die Kabelnetzwerkeinstellungen sind abgeschlossen, wenn Sie die richtige IP-Adresse am LAN-Standby-Bildschirm sehen.



Sie können Bilder über ein WLAN-Netzwerk an Ihren Projektor senden.



Sie können den Projektor mit Ihrem WLAN-Netzwerk verbinden, indem Sie die Verbindung manuell über die **Netzwerk**-Menüs des Projektors konfigurieren.

Stellen Sie vor Konfiguration des **Netzwerk**-Menüs die Zeit des Projektors ein. Falls die Zeit nicht eingestellt ist, wird das WLAN möglicherweise nicht richtig konfiguriert.

☛ "Einstellung von Datum und Zeit" [S.31](#)

Laden Sie nach Konfiguration von Einstellungen im **Netzwerk**-Menü die erforderliche Netzwerksoftware von der Webseite herunter und installieren Sie sie.

- Mit der Software Epson iProjection (Windows/Mac) können Sie interaktive Konferenzen abhalten, indem Sie die Computerbildschirme von Nutzern über ein Netzwerk projizieren. Anweisungen finden Sie in der „Bedienungsanleitung zu Epson iProjection (Windows/Mac)“.

- Mit der App Epson iProjection (iOS/Android) können Sie Inhalte von iOS- oder Android-Mobilgeräten projizieren. Sie können Epson iProjection (iOS/Android) kostenlos aus dem App Store oder von Google Play herunterladen. Etwaige Gebühren, die bei Kommunikation mit dem App Store oder Google Play anfallen, werden vom Kunden getragen.
- Epson iProjection (Chromebook) ermöglicht Ihnen die Projektion von Bildern von einem Chromebook. Sie können Epson iProjection (Chromebook) kostenlos aus dem Chrome Web Store herunterladen. Etwaige Gebühren, die bei Kommunikation mit dem Chrome Web Store anfallen, werden vom Kunden getragen.

Manuelle Auswahl von WLAN-Netzwerkeinstellungen

Bevor Sie von Ihrem WLAN-Netzwerk aus projizieren können, müssen Sie Netzwerkeinstellungen für den Projektor vornehmen.

- 1 Drücken Sie die [Menu]-Taste der Fernbedienung.
- 2 Wählen Sie **Netzwerk** und drücken Sie die [↵]-Taste.

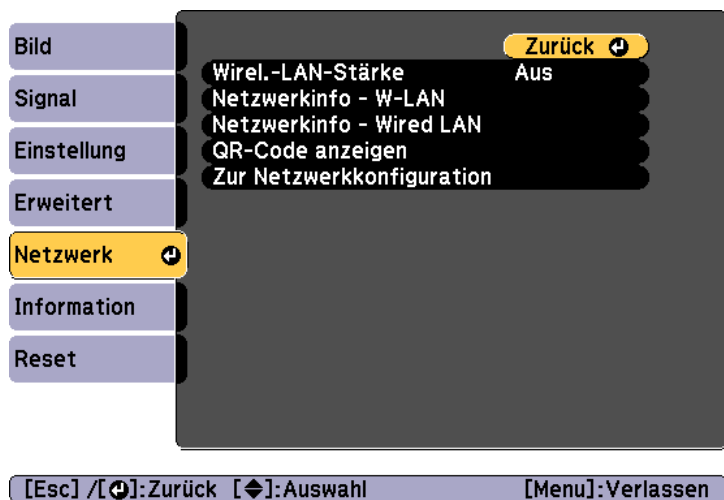

- 3 Setzen Sie **Wirel.-LAN-Stärke** auf **Ein**.



- 4 Wählen Sie **Zur Netzwerkkonfiguration** und drücken Sie [↵].

- 5 Wählen Sie **Grund** und drücken Sie die [↵]-Taste.



6 Wählen Sie die erforderlichen Basisoptionen.

- **Projektorname:** Geben Sie den Projektornamen zur Identifizierung des Projektors über ein Netzwerk ein. Sie können maximal 16 Single Byte alphanumerische Zeichen eingeben.
- **PJLink-Passwort:** Ermöglicht Ihnen die Einrichtung eines Kennworts für die Benutzung des PJLink-Protokolls zur Projektorsteuerung. Sie können maximal 32 Single Byte alphanumerische Zeichen eingeben.
- **Kennwrt zu Web-Strg.:** Ermöglicht Ihnen die Festlegung eines Kennwortes für den Zugriff auf den Projektor über Epson iProjection oder Epson Web Control. Sie können maximal 8 Single Byte alphanumerische Zeichen eingeben. (Nutzername lautet **EPSONWEB**; Standardkennwort lautet **admin**.)
- **Moderatorkennwort:** Ermöglicht Ihnen die Einrichtung eines Authentifizierungskennworts für den Einsatz von Epson iProjection bei Verbindung mit dem Projektor als Moderator. Geben Sie ein vierstelliges Kennwort ein. (Es gibt kein Standardkennwort.)
- **Projektor-Kennwort:** Ermöglicht Ihnen die Aktivierung eines Sicherheitskennworts, wodurch sich Personen, die sich nicht in demselben Raum befinden, nicht am Projektor anmelden können. Setzen Sie Projektor-Kennwort auf **Ein**, wenn Sie die Miniaturbildanzeige oder Senden-Funktion zwischen Projektor und verbundenen Geräten verwenden.
- **Suchwortanzeige:** Ermöglicht Ihnen die Anzeige eines Projektorschlüsselworts an der Projektionsfläche bei Verbindung mit dem Projektor über Epson iProjection.
- **LAN-Info anzeigen** ermöglicht Ihnen die Festlegung des Anzeigeformats für die Netzwerkinformationen des Projektors.



Verwenden Sie zur Eingabe von Namen und Kennwort die eingblendete Tastatur. Drücken Sie zum Hervorheben der Zeichen die Tasten [▲][▼][◀][▶] an der Fernbedienung und zur Auswahl [↵].

7 Wählen Sie **Wireless LAN**, und drücken Sie die [↵]-Taste.

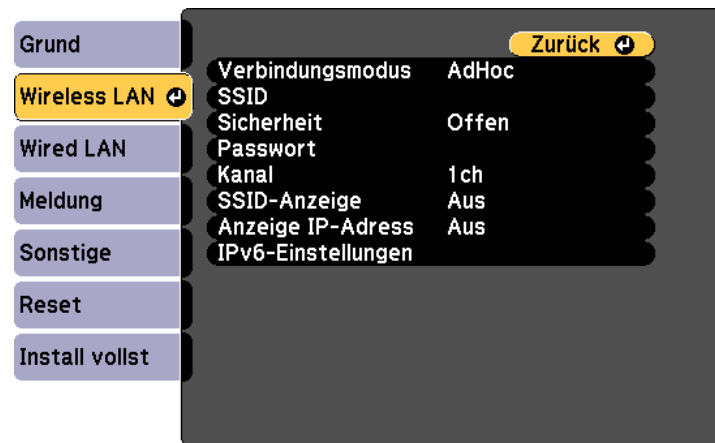

[Esc] / [↵]:Zurück [◀]:Auswahl

8 Wählen Sie die Einstellung **Verbindungsmodus**.

- **AdHoc** ermöglicht Ihnen die Verbindung mit mehreren Smartphones, Tablets oder Computern direkt mittels Drahtloskommunikation.
- **Infrastruktur:** Ermöglicht Ihnen die Verbindung mit einem Smartphone, Tablet oder Computer über einen WLAN-Zugangspunkt.

9 Wenn Sie den **Infrastruktur**-Verbindungsmodus ausgewählt haben, wählen Sie mit **Access-Point suchen** den Zugangspunkt, mit dem Sie sich verbinden möchten.



Wenn Sie die SSID manuell zuweisen müssen, wählen Sie zur Eingabe der SSID **SSID**.

10 Weisen Sie die IP-Einstellungen für Ihr Netzwerk beim **Infrastruktur**-Verbindungsmodus wie erforderlich zu.

- Falls Ihr Netzwerk Adressen automatisch zuweist, wählen Sie **IP-Einstellungen** und setzen Sie die Einstellung **DHCP** auf **Ein**.
- Falls Sie Adressen manuell festlegen müssen, wählen Sie **IP-Einstellungen** und setzen Sie die **DHCP-Einstellung** auf **Aus**; geben Sie dann wie erforderlich **IP-Adresse**, **Subnet-Maske** und **Gateway-Adresse** des Projektors ein.
- Wenn Sie den Projektor per IPv6 mit dem Netzwerk verbinden möchten, wählen Sie **IPv6-Einstellungen**.
☛ "Menü Wireless LAN" [S.110](#)

11 Falls die SSID oder IP-Adresse am LAN-Standby-Bildschirm nicht angezeigt werden soll, setzen Sie **SSID-Anzeige** oder **Anzeige IP-Adress** auf **Aus**.

12 Wählen Sie bei Abschluss der Einstellungen **Install vollst**. Befolgen Sie die Anweisungen zum Speichern der Einstellungen und zum Schließen des Menüs.

13 Drücken Sie die [LAN]-Taste der Fernbedienung.
Die Kabelnetzwerkeinstellungen sind abgeschlossen, wenn Sie die richtige IP-Adresse am LAN-Standby-Bildschirm sehen.

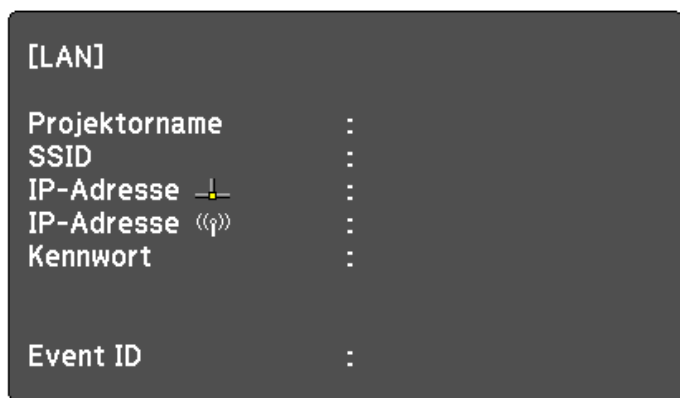

Wenn Sie die Konfiguration der WLAN-Einstellungen für Ihren Projektor abgeschlossen haben, müssen Sie das WLAN-Netzwerk an Ihrem Computer wählen. Starten Sie dann die Netzwerksoftware; nun können Sie Bilder über ein WLAN-Netzwerk an Ihren Projektor senden.

Auswahl von WLAN-Netzwerkeinstellungen unter Windows

Wählen Sie vor Verbindung mit dem Projektor das richtige WLAN-Netzwerk an Ihrem Computer.

- 1 Doppelklicken Sie zum Zugreifen auf Ihr WLAN-Dienstprogramm auf das Netzwerksymbol in der Windows-Taskleiste.
- 2 Wählen Sie bei Verbindung im Infrastruktur den Netzwerknamen (SSID) des Netzwerks, zu dem der Projektor eine Verbindung herstellt.
- 3 Klicken Sie auf **Verbinden**.

Auswahl der Drahtlosnetzwerkeinstellungen unter Mac

Wählen Sie vor Verbindung mit dem Projektor das richtige WLAN-Netzwerk an Ihrem Computer.

- 1 Klicken Sie auf das Wi-Fi-Symbol in der Menüleiste im oberen Bereich des Bildschirms.
- 2 Stellen Sie bei Verbindung im Infrastruktur-Verbindungsmodus sicher, dass Wi-Fi eingeschaltet ist, und wählen Sie den Netzwerknamen (SSID) des Netzwerks, mit dem sich der Projektor verbindet.

Einrichtung der WLAN-Sicherheit

Sie können die Sicherheit für Ihren Projektor zum Einsatz in einem WLAN-Netzwerk einrichten. Richten Sie eine der folgenden Sicherheitsoptionen entsprechend den in Ihrem Netzwerk verwendeten Einstellungen ein:

- WPA2-PSK-Sicherheit
- WPA2-EAP-Sicherheit *
- WPA/WPA2-PSK-Sicherheit *
- WPA/WPA2-EAP-Sicherheit *

* Nur beim Infrastruktur-Verbindungsmodus verfügbar.



Wenden Sie sich an Ihren Netzwerkadministrator, wenn Sie Hilfe bei der Eingabe der richtigen Informationen benötigen.

- 1 Achten Sie darauf, dass die Datei Ihres digitalen Zertifikats mit dem Projektor kompatibel und im Stammverzeichnis der SD-Karte gespeichert ist.
☛ "Unterstützte Client- und CA-Zertifikate" [S.89](#)
- 2 Drücken Sie die [Menu]-Taste der Fernbedienung.
- 3 Wählen Sie **Netzwerk** und drücken Sie die [↵]-Taste.
- 4 Wählen Sie **Zur Netzwerkkonfiguration** und drücken Sie [↵].

- 5** Wählen Sie **Wireless LAN**, und drücken Sie die [↵]-Taste.

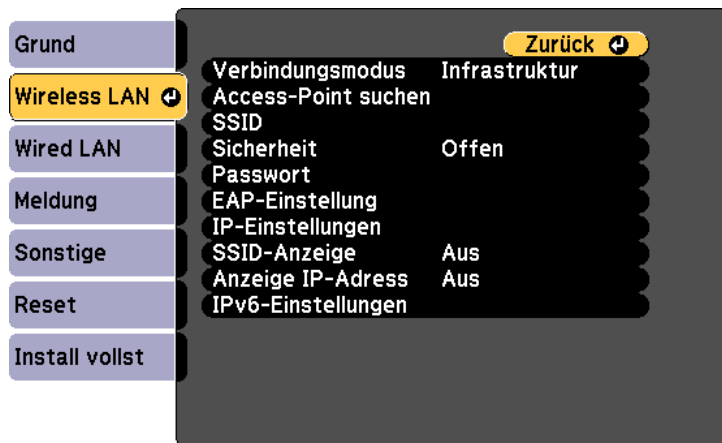

[Esc] / [↵]:Zurück [↩]:Auswahl

- 6** Wählen Sie **Sicherheit** und drücken Sie die [↵]-Taste.

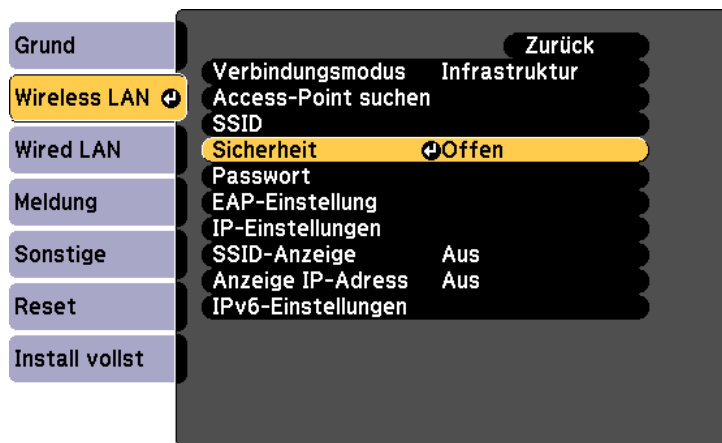

[Esc] :Zurück [↩]:Auswahl [↵]:Eingeben

- 7** Wählen Sie die Sicherheitseinstellungen entsprechend Ihren Netzwerkeinstellungen.

- WPA2-PSK, WPA/WPA2-PSK:

Wählen Sie **Install vollst.** Befolgen Sie die Anweisungen zum Speichern der Einstellungen und zum Schließen des Menüs.

- WPA2-EAP, WPA/WPA2-EAP:

Wählen Sie **EAP-Einstellung** und drücken Sie die [↵]-Taste.

- 8** Wählen Sie das Authentifizierungsprotokoll als **EAP-Typ**-Einstellung.

- 9** Wählen Sie einen Zertifikatstyp und drücken Sie die [↵]-Taste.

- **Client-Zertifikat** bei den Typen **PEAP-TLS** und **EAP-TLS**
- **CA-Lizenz** bei den Typen **PEAP**, **PEAP-TLS**, **EAP-TLS** und **EAP-FAST**



Sie können auch digitale Zertifikate von Ihrem Webbrowser registrieren. Achten Sie jedoch darauf, die Registrierung nur einmal durchzuführen; andernfalls wird das Zertifikat möglicherweise nicht richtig installiert.

☛ "Festlegen eines Zertifikats mittels Webbrowser" [S.93](#)

- 10** Wählen Sie **Registrieren** und drücken Sie die [↵]-Taste.

- 11** Setzen Sie die SD-Karte in den SD-Kartenschlitz des Projektors ein.

- 12** Drücken Sie die Taste [↵], um die Zertifikatsliste anzuzeigen.

- 13** Wählen Sie das zu importierende Zertifikat über die angezeigte Liste.

Durch eine eingblendete Meldung werden Sie aufgefordert, das Kennwort für das Zertifikat einzugeben.

- 14** Geben Sie das Kennwort ein und drücken Sie dann die [↵]-Taste. Das Zertifikat wird importiert und eine Bestätigungsmeldung erscheint.

- 15** Wählen Sie wie erforderlich Ihre EAP-Einstellungen.

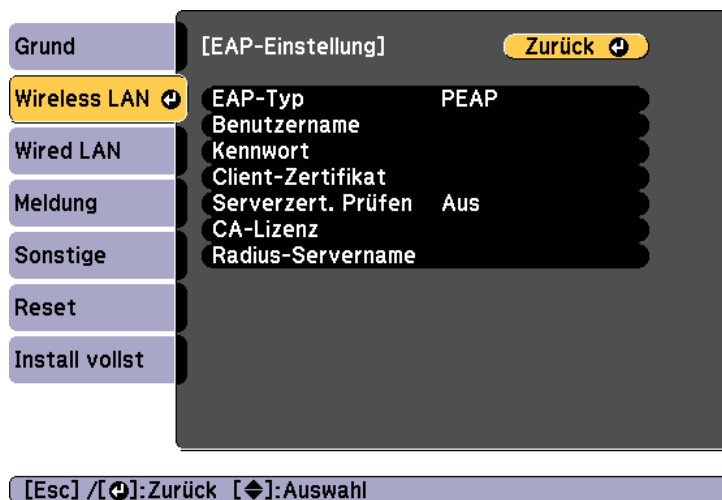

- **Benutzername:** Geben Sie den Nutzernamen ein. Sie können maximal 64 Single Byte alphanumerische Zeichen eingeben. Wenn Sie mehr als 32 Zeichen eingeben möchten, müssen Sie den Text in Ihrem Webbrowser eingeben. Beim Importieren eines Client-Zertifikats wird der Name, auf den das Zertifikat ausgestellt wurde, automatisch festgelegt.
- **Kennwort:** Geben Sie das Kennwort zur Authentifizierung in **PEAP**, **EAP-FAST** und **LEAP** ein. Sie können maximal 64 Single Byte alphanumerische Zeichen eingeben. Wenn Sie mehr als 32 Zeichen eingeben möchten, müssen Sie den Text in Ihrem Webbrowser eingeben.
- Über **Serverzert. Prüfen** können Sie wählen, ob das Serverzertifikat verifiziert werden soll, wenn ein CA-Zertifikat festgelegt wurde.

- **Radius-Servername** ermöglicht Ihnen die Eingabe des zu verifizierenden Servernamens.

- 16** Wählen Sie bei Abschluss der Einstellungen **Install vollst.** Befolgen Sie die Anweisungen zum Speichern der Einstellungen und zum Schließen des Menüs.

Unterstützte Client- und CA-Zertifikate

Sie können diese Arten von digitalen Zertifikaten registrieren.

Client-Zertifikat (PEAP-TLS/EAP-TLS)

Punkt	Erläuterung
Format	PKCS#12
Erweiterung	PFX, P12
Verschlüsselung	RSA
Rautenzeichen	MD5/SHA-1/SHA-256/SHA-384/SHA-512
Schlüssellänge	512/1024/2048/4096 Bit
Kennwort *	Sie müssen ein Kennwort einrichten. Bis zu 32 alphanumerische Ein-Byte-Zeichen

CA-Zertifikat (PEAP/PEAP-TLS/EAP-TLS/EAP-FAST)

Punkt	Erläuterung
Format	X509v3
Erweiterung	DER/CER/PEM
Verschlüsselung	RSA
Rautenzeichen	MD5/SHA-1/SHA-256/SHA-384/SHA-512
Schlüssellänge	512/1024/2048/4096 Bit
Enkodierung	BASE64/Binär

* Sie können ein Kennwort mit bis zu 64 alphanumerischen Zeichen festlegen. Wenn Sie mehr als 32 Zeichen eingeben möchten, müssen Sie den Text in Ihrem Webbrowser eingeben.

☛ "Bedienung über Epson Web Control (Webbrowser)" [S.41](#)

Verwendung eines QR-Codes zur Verbindung eines Mobilgerätes

Nach Konfiguration der WLAN-Netzwerkeinstellungen für Ihren Projektor können Sie einen QR-Code einblenden und diesen zur Verbindung eines Mobilgeräts über die App Epson iProjection (iOS/Android) verwenden.



- Stellen Sie sicher, dass Sie die aktuelle Version von Epson iProjection auf Ihrem Gerät installiert haben (diese Funktion wird von Epson iProjection V1.3.0 und aktueller unterstützt).
- Sie können Epson iProjection kostenlos aus dem App Store oder von Google Play herunterladen. Etwaige Gebühren, die bei Kommunikation mit dem App Store oder Google Play anfallen, werden vom Kunden getragen.
- Bei Verwendung von Epson iProjection im AdHoc empfehlen wir die Konfiguration von Sicherheitseinstellungen.

1

Wählen Sie **QR-Code anzeigen** aus dem **Netzwerk**-Menü.

Der QR-Code wird an der Projektionsfläche angezeigt.



- Falls Sie den QR-Code nicht sehen, setzen Sie die Einstellung **LAN-Info anzeigen** im Netzwerk-Menü des Projektors auf **Text & QR-Code**.
☛ **Netzwerk - Zur Netzwerkkonfiguration - LAN-Info anzeigen** [S.109](#)
- Drücken Sie zum Ausblenden des QR-Codes die [Esc]-Taste.
- Wenn der QR-Code ausgeblendet ist, drücken Sie zur Anzeige des Codes die [**↵**]-Taste.

2

Starten Sie Epson iProjection an Ihrem Mobilgerät.

3

Lesen Sie zur Verbindung mit dem Projektor den projizierten QR-Code mittels Epson iProjection.



Achten Sie zum richtigen Einlesen des QR-Codes darauf, der Projektionsfläche direkt zugewandt und nah genug zu sein, damit der projizierte Code in den Rahmen des QR-Code-Lesers Ihres Mobilgerätes passt. Falls Sie zu weit von der Projektionsfläche entfernt stehen, wird der Code möglicherweise nicht gelesen.

Wählen Sie bei hergestellter Verbindung das **Inhalt**-Menü von  und wählen Sie dann die Datei, die Sie projizieren möchten.

Über das HTTPS-Protokoll können Sie die Sicherheit zwischen dem Projektor und einem Webbrowser, mit dem er kommuniziert, verbessern. Dazu müssen Sie Serverzertifikat erstellen, dieses auf dem Projektor installieren und zur Verifizierung der Vertrauenswürdigkeit des Webbrowsers **Sicheres HTTP** auf **Ein** setzen.

☛ **Netzwerk - Zur Netzwerkkonfiguration - Sonstige -Sicheres HTTP S.117**

Selbst wenn Sie kein Serverzertifikat installieren, erstellt der Projektor automatisch ein selbstsigniertes Zertifikat und erlaubt eine Kommunikation. Da dieses selbstsignierte Zertifikat jedoch die Vertrauenswürdigkeit eines Webbrowsers nicht bestätigen kann, wird beim Zugriff auf den Projektor über einen Webbrowser eine Warnmeldung bezüglich der Vertrauenswürdigkeit des Servers ausgegeben. Diese Warnung verhindert nicht die Kommunikation.

Ein Webserverzertifikat über die Menüs importieren

Sie können ein Web-Server-Zertifikat erstellen und über die Projektormenüs und ein eine SD-Karte importieren.



Sie können auch digitale Zertifikate von Ihrem Webbrowser registrieren. Achten Sie jedoch darauf, die Registrierung nur einmal durchzuführen; andernfalls wird das Zertifikat möglicherweise nicht richtig installiert.

☛ "Festlegen eines Zertifikats mittels Webbrowser" [S.93](#)

- 1** Achten Sie darauf, dass die Datei Ihres digitalen Zertifikats mit dem Projektor kompatibel und im Stammverzeichnis der SD-Karte gespeichert ist.
☛ "Unterstützte Web-Server-Zertifikate" [S.93](#)
- 2** Drücken Sie die [Menu]-Taste der Fernbedienung.
- 3** Wählen Sie **Netzwerk** und drücken Sie die [**↵**]-Taste.
- 4** Wählen Sie **Zur Netzwerkkonfiguration** und drücken Sie [**↵**].

- 5** Wählen Sie das **Sonstige**-Menü und drücken Sie dann die [↵]-Taste.

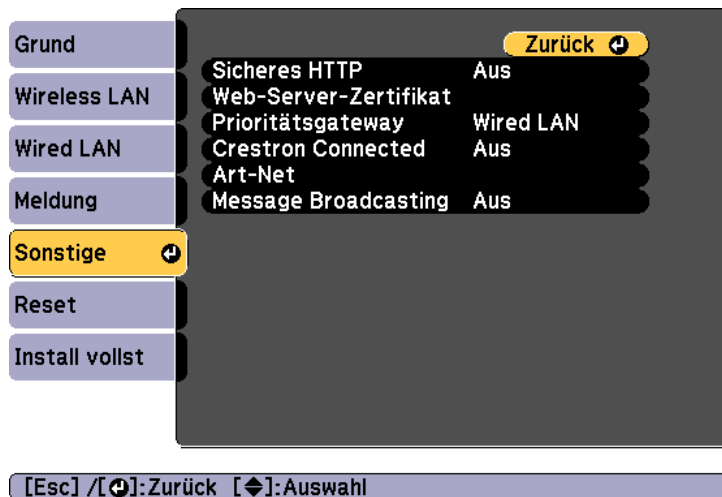

- 6** Wählen Sie **Ein** als **Sicheres HTTP**-Einstellung.
- 7** Wählen Sie **Web-Server-Zertifikat**, drücken Sie dann die Taste [↵].
- 8** Wählen Sie **Registrieren** und drücken Sie die [↵]-Taste.
- 9** Setzen Sie die SD-Karte in den SD-Kartenschlitz des Projektors ein.
- 10** Drücken Sie die Taste [↵], um die Zertifikatsliste anzuzeigen.
- 11** Wählen Sie das zu importierende Zertifikat über die angezeigte Liste.

Durch eine eingblendete Meldung werden Sie aufgefordert, das Kennwort für das Zertifikat einzugeben.

- 12** Geben Sie das Kennwort ein und drücken Sie dann die [↵]-Taste. Das Zertifikat wird importiert und eine Bestätigungsmeldung erscheint.

Unterstützte Web-Server-Zertifikate

Sie können diese Arten von digitalen Zertifikaten registrieren.

Web-Server-Zertifikat (Sicheres HTTP)

Punkt	Erläuterung
Format	PKCS#12
Erweiterung	PFX, P12
Verschlüsselung	RSA
Rautenzeichen	SHA-256
Schlüssellänge	2048 bit
Gemeinsamer Name	Projector Name
Organisation	SEIKO EPSON CORP.
Kennwort *	Sie müssen ein Kennwort einrichten. Bis zu 32 alphanumerische Ein-Byte-Zeichen

* Sie können ein Kennwort mit bis zu 64 alphanumerischen Zeichen festlegen. Wenn Sie mehr als 32 Zeichen eingeben möchten, müssen Sie den Text in Ihrem Webbrowser eingeben.

☛ "Bedienung über Epson Web Control (Webbrowser)" [S.41](#)

Festlegen eines Zertifikats mittels Webbrowser

Sie können ein elektronisches Zertifikat als Sicherheitseinstellungen des Projektors nutzen.



Sie können das elektronische Zertifikat aus dem Netzwerk-Menü des Projektors installieren. Achten Sie jedoch darauf, die Registrierung nur einmal durchzuführen; andernfalls wird das Zertifikat möglicherweise nicht richtig installiert.

☞ "Einrichtung der WLAN-Sicherheit" S.87

- 1 Bereiten Sie ein Zertifikat vor, das vom Projektor unterstützt wird.
- 2 Stellen Sie sicher, dass der Projektor eingeschaltet ist.
- 3 Starten Sie den Webbrowser an dem mit dem Netzwerk verbundenen Computer oder Mobilgerät.
- 4 Geben Sie zur Verbindung mit dem Epson Web Control-Bildschirm die IP-Adresse des Projektors in das Adresseingabefeld des Browsers ein.

Der Startbildschirm wird angezeigt.

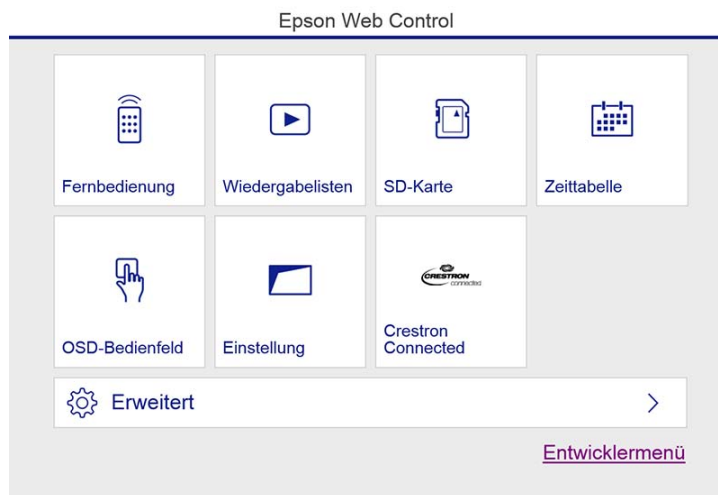

- 5 Wählen Sie **Erweitert**.



Sie müssen sich zur Anzeige des Erweitert-Bildschirms anmelden. Geben Sie bei Anzeige des Anmeldebildschirms Ihren Nutzernamen und Ihr Kennwort ein. (Nutzername lautet EPSONWEB; Standardkennwort lautet admin.)

Klicken Sie zur Anzeige des Menüs auf das Menüsymbol oben links.

- 6 Wählen Sie **Zertifikat** bei **Netzwerk**.

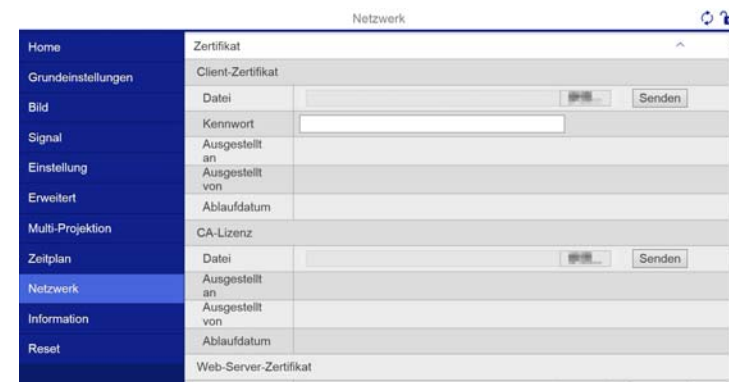

- 7 Klicken Sie zum Durchsuchen einer Datei auf die Schaltfläche, wählen Sie dann die Zertifikatsdatei.
- 8 Geben Sie das Kennwort in das **Kennwort**-Feld ein und klicken Sie dann auf **Senden**.
- 9 Wenn die Einstellungen abgeschlossen sind, klicken Sie auf **Anwenden**.



Konfiguration-Menü

In diesem Kapitel wird das Konfiguration-Menü mit seinen Funktionen erläutert.

In diesem Abschnitt wird die Verwendung des Konfiguration-Menü erläutert.

Hinweise zu den verfügbaren Tasten und ihren Funktionen finden Sie in den Anleitungen im Menü.

1 Rufen Sie das Konfiguration-Menü auf.

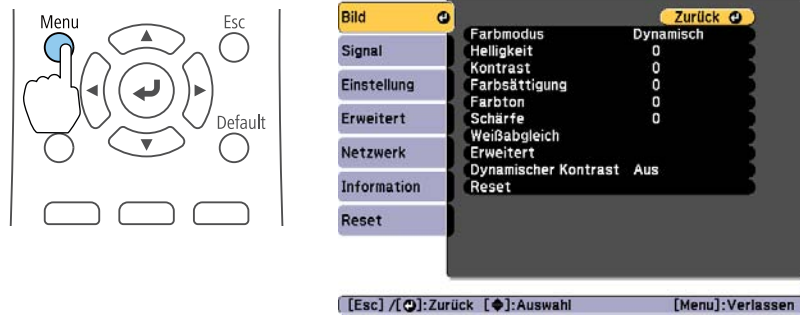

2 Wählen Sie einen Hauptmenüpunkt aus.

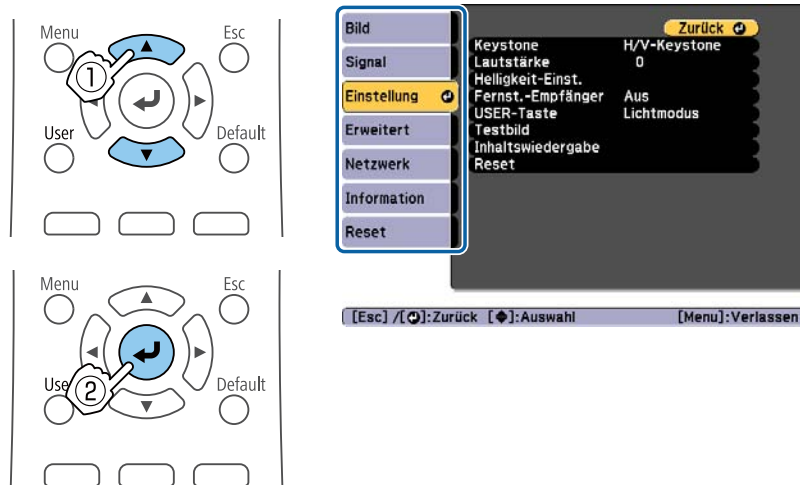

3 Wählen Sie einen Untermenüpunkt aus.

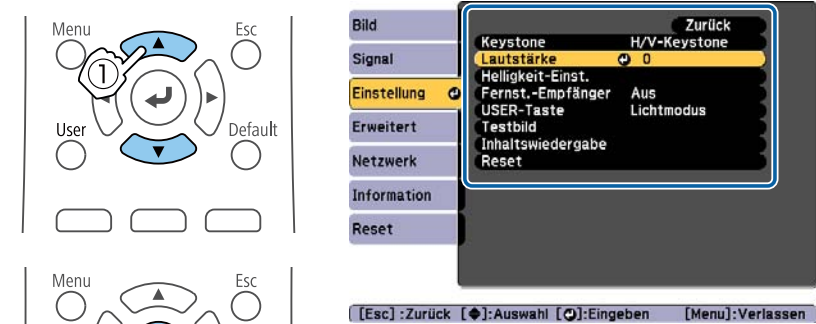

4 Ändern Sie die Einstellungen.

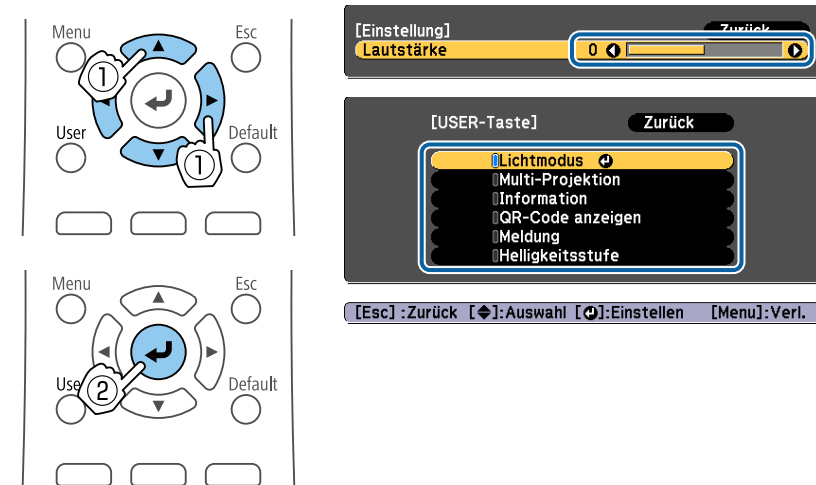



Wenn in der Hilfszeile **Standard:** Reset unter dem Menü angezeigt wird und Sie die [Default]-Taste auf der Fernbedienung drücken, werden die anzupassenden Einstellungen auf die Standardwerte zurückgesetzt.

- 5** Drücken Sie die [Menu]-Taste, um die Einstellungen zu beenden.

Tabelle zum Konfiguration-Menü

Die einstellbaren Menüpunkte sind vom jeweils verwendeten Modell sowie dem Bildsignal und von der Projektionsquelle abhängig.

Hauptmenübezeichnung	Untermenübezeichnung	Punkte oder Einstellwerte
Menü Bild ☛ S.100	Farbmodus	Dynamisch, Normal
	Helligkeit	0 bis 100
	Kontrast	0 bis 100
	Farbsättigung	0 bis 100
	Farbton	0 bis 100
	Schärfe	0 bis 20
	Weißabgleich	Farbtemperatur, Personalisiert
	Erweitert	Gamma
Menü Signal ☛ S.102	Dynamischer Kontrast	Aus, Normal und Hohe Geschw.
	Seitenverhältnis	Autom., Normal, 4:3, 16:9, Voll, Zoom, Nativ
	Erweitert	HDMI-Videober.
Menü Einstellung ☛ S.102	Skalieren	Skalieren, Skalierungsmodus, Vertikal skalieren, Horizontal skalieren, Schnittanpassung, Schnittbereich
	Keystone	H/V-Keystone, Quick Corner
	Lautstärke	0 bis 20
	Helligkeit-Einst.	Lichtmodus, Helligkeitsstufe
	Fernst.-Empfänger	Ein, Aus
	USER-Taste	Lichtmodus, Multi-Projektion, Information, QR-Code anzeigen, Meldung, Helligkeitsstufe



Hauptmenübezeichnung	Untermenübezeichnung	Punkte oder Einstellwerte
	Testbild	Standard, Kreuzraffierung, Kreuzraffierung R, Kreuzraffierung G, Kreuzraffierung B, Farbbalken V, Farbbalken H, Grauskala, Vert. graue Balken, Hor. graue Balken, Schachbrett 1, Schachbrett 2, Weiß, Schwarz, Seitenverhältnis
	Inhaltswiedergabe	Überlagerungseffekt, SD-Betrachter
Menü Erweitert ☛ S.104	Display	Meldung, Startbildschirm, Standby-Bestätigung, Farbabgleich
	Benutzerlogo	-
	Projektion	Front, Front/Decke, Rück und Rück/Decke
	Betrieb	Direkt Einschalten, Höhenlagen-Modus, Auto-Einschalten, Indikatoren, Startquelle, HDMI EQ-Einstellung, Datum & Zeit
	Standby-Modus	Standby-Modus, Port
	Multi-Projektion	Multi-Projektion, Projektor ID, Farbmodus, Farbabgleich, Kantenüberblendung, Skalieren, Helligkeit-Einst., Farbanpassung, Reset
	Planeinstellungen	-
Netzwerk-Menü ☛ S.107	Sprache	27 Sprachen
	Wirel.-LAN-Stärke	Ein, Aus

Hauptmenübezeichnung	Untermenübezeichnung	Punkte oder Einstellwerte
	Netzwerkinfo - W-LAN	Verbindungsmodus, W-LAN-System, Antennenpegel, Projektorname, SSID, DHCP, IP-Adresse, Subnet-Maske, Gateway-Adresse, MAC-Adresse, Regionscode, IPv6-Adresse (manuell), IPv6-Adresse (auto)
	Netzwerkinfo - Wired LAN	Projektorname, DHCP, IP-Adresse, Subnet-Maske, Gateway-Adresse, MAC-Adresse, IPv6-Adresse (manuell), IPv6-Adresse (auto)
	QR-Code anzeigen	-
	Zur Netzwerkkonfiguration	-
Menü Information ☛ S.118	Projektorinfo	Betriebsstunden, Quelle, Eingangssignal, Auflösung, Wiederholrate, Sync-Info, Status, Seriennummer, Event ID
	Licht-Info	Licht-Stunden
	Version	Main
Menü Reset ☛ S.119	Aktualisierungsmodus	Timer, Start
	Lichtkalibrierung	Jetzt ausführen, Regelmäßig ausführen, Planeinstellungen
	Reset total	-

Netzwerk-Menü

Hauptmenübezeichnung	Untermenübezeichnung	Punkte oder Einstellwerte
Menü Grund ☛ S.109	Projektorname	-

Hauptmenübezeichnung	Untermenübezeichnung	Punkte oder Einstellwerte
	PJLink-Passwort	-
	Kennwrt zu Web-Strg.	-
	Moderator Kennwort	-
	Projektor-Kennwort	Ein, Aus
	Suchwortanzeige	Ein, Aus
	LAN-Info anzeigen	Text & QR-Code, Text
Menü Wireless LAN ☛ S.110	Verbindungsmodus	AdHoc, Erweitert
	Access-Point suchen	-
	SSID	-
	Sicherheit	Offen, WPA2-PSK, WPA/WPA2-PSK, WPA2-EAP, WPA/WPA2-EAP
	Passwort	-
	EAP-Einstellung	EAP-Typ, Benutzername, Kennwort, Client-Zertifikat, Serverzert. Prüfen, CA-Lizenz, Radius-Servername
	Kanal	1ch, 6ch und 11ch
	IP-Einstellungen	DHCP, IP-Adresse, Subnet-Maske, Gateway-Adresse
	SSID-Anzeige	Ein, Aus
	Anzeige IP-Adress	Ein, Aus
	IPv6-Einstellungen	IPv6, Auto-Konfiguration, Temporäre Adresse nutzen

Hauptmenübezeichnung	Untermenübezeichnung	Punkte oder Einstellwerte
Menü Wired LAN  S.114	IP-Einstellungen	DHCP, IP-Adresse, Subnet-Maske, Gateway-Adresse
	Anzeige IP-Adress	Ein, Aus
	IPv6-Einstellungen	IPv6, Auto-Konfiguration, Temporäre Adresse nutzen
Meldung-Menü  S.116	Mail-Meldung	Ein, Aus
	SMTP Server	-
	Portnummer	-
	Von	-
	Adresse 1 einstellen, Adresse 2 einst., Adresse 3 einst.	E-Mail Adresse, Kein Signal, Systemfehler, Laserfehler, Temp. zu hoch, Laserwarnung, Warnung Hochtemp.
	SNMP	Ein, Aus
	Trap IP Address 1, Trap IP Address 2	-
	Community Name	-
	PJLink-Nachricht	Ein, Aus
	Benachr. IP-Adr.	-
Menü Sonstige  S.117	Sicheres HTTP	Ein, Aus
	Web-Server-Zertifikat	-
	Prioritätsgateway	Wired LAN, Wireless LAN
	Crestron Connected	Ein, Aus

Hauptmenübezeichnung	Untermenübezeichnung	Punkte oder Einstellwerte
	Art-Net	Art-Net, Net, Sub-Net, Universe, Kanal starten
	Message Broadcasting	Ein, Aus

Bild-Menü

Die einstellbaren Menüpunkte sind vom Bildsignal und von der Quelle der Projektion abhängig. Die Einstellungen werden für jeden Farbmodus separat gespeichert.

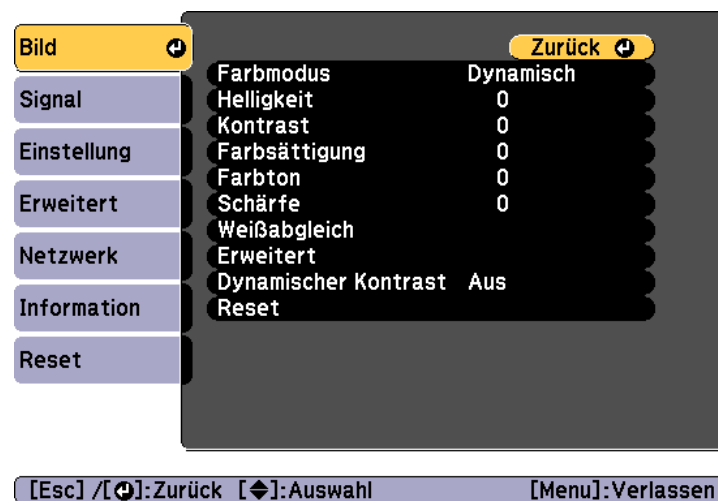

Untermenü	Funktion
Farbmodus	Wählen Sie die der Umgebung entsprechende Bildqualität aus.  "Einstellung der Projektionsqualität (Auswahl des Farbmodus)" S.53
Helligkeit	Passt die Bildhelligkeit an.

Untermenü	Funktion
Kontrast	Stellt die Helligkeitsunterschiede zwischen Licht und Schatten des Bilds ein.
Farbsättigung	Passt die Farbsättigung des Bilds an.
Farbton	Stellen Sie den Farbton ein.
Schärfe	Passt die Bildschärfe an.
Weißabgleich	<p>Hier können Sie den Gesamtfarbton des Bildes einstellen.</p> <p>Farbtemperatur*1: Hier können Sie den Gesamtfarbton des Bilds in 14 Stufen zwischen 3200K und 10000K einstellen. Bei einer hohen Einstellung erscheinen die Bilder bläulich, bei einer niedrigen Einstellung werden sie rötlich wiedergegeben. Wenn Farbmodus auf Dynamisch eingestellt ist, kann die Einstellung der Farbtemperatur von der tatsächlichen Farbtemperatur der Projektorlampe abweichen. Verwenden Sie dieses Menü als Leitfaden.</p> <p>Personalisiert: Zur Anpassung der Komponenten R (Rot), G (Grün) und B (Blau) für Offset und Verstärkung.</p>
Erweitert	Gamma : Sie können die Farbgebung durch die Auswahl eines der Gamma-Korrekturwerte oder durch Verweis auf die projizierte Kurve einstellen.
Dynamischer Kontrast *2	Stellen Sie diese Option auf Normal oder Hohe Geschw. ein, um die IRIS-Blende einzustellen und so die optimale Belichtung für die zu projizierenden Bilder zu erreichen. Wählen Sie Hohe Geschw. , um schnellere IRIS-Korrekturen entsprechend der Geschwindigkeit der Szenen vorzunehmen.
Reset	<p>Sie können alle Werte im Menü Bild auf die Standardwerte zurücksetzen, außer für Farbmodus. Hinweise, wie alle Menüpunkte auf ihre Standardeinstellungen zurückgesetzt werden können, finden Sie im folgenden Abschnitt.</p> <p> "Menü Reset" S.119</p>

 **Einstellung - Inhaltswiedergabe - Überlagerungseffekt - Farbfilter**
[S.102](#)

*2 Dies kann nicht eingestellt werden, wenn **Multi-Projektion** auf **Ein** eingestellt ist.

*1 Dies kann nicht eingestellt werden, wenn **Farbfilter** auf **Warmes Weiß** oder **Kaltes Weiß** eingestellt ist.

Menü Signal

Die einstellbaren Menüpunkte sind vom Bildsignal und von der Quelle der Projektion abhängig. Die Einstellungen werden für jede Quelle separat gespeichert.



Untermenü	Funktion
Seitenverhältnis	Einstellung des Bildformat der projizierten Bilder. ☛ "Ändern des Bildformats des projizierten Bilds" S.56
Erweitert	HDMI-Videober.: Wählen Sie den Videobereich für das Eingangssignal vom HDMI-Anschluss. Stellen Sie Erweitert ein, wenn Sie schlecht angepasste Schwarzpegel oder kalkige Lichter in den Bildern befürchten.
Skalieren	Wenn Sie ein Bild mit mehreren Projektoren projizieren, stellen Sie für jeden Projektor den Bildbereich ein, der dargestellt werden soll. ☛ "Anzeige eines skalierten Bildes" S.66



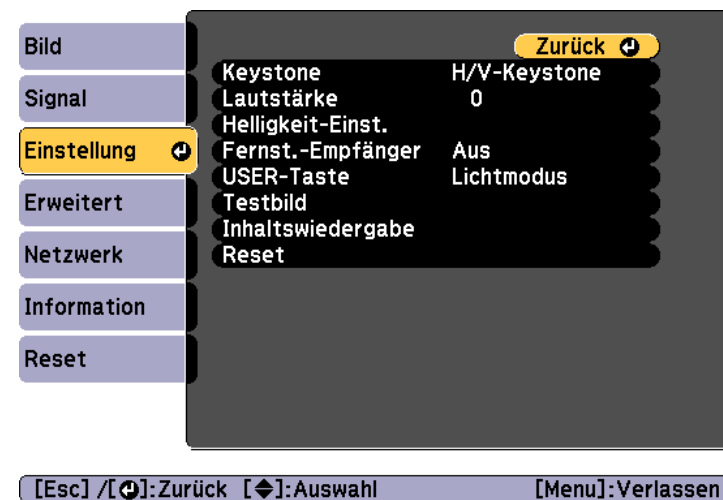

Untermenü	Funktion
Reset	Sie können alle Werte des Menüs Signal auf ihre Voreinstellungen zurücksetzen. Hinweise, wie alle Menüpunkte auf ihre Standardeinstellungen zurückgesetzt werden können, finden Sie im folgenden Abschnitt. ☛ "Menü Reset" S.119

Menü Einstellung



Untermenü	Funktion
Keystone	Sie können die Verzerrung korrigieren. ☛ "Korrektur von Verzerrung im Projektionsbild" S.50 <ul style="list-style-type: none"> • H/V-Keystone: Passen Sie zur Korrektur vertikaler und horizontaler Trapezverzerrungen V-Keystone und H-Keystone an. • Quick Corner: Wählen und korrigieren Sie die vier Ecken des projizierten Bildes.

Untermenü	Funktion
Lautstärke*1	Regelt die Lautstärke. Die Einstellungen werden für jede Quelle separat gespeichert.
Helligkeit-Einst.	<p>Lichtmodus: (Nur verfügbar, wenn Multi-Projektion auf Aus eingestellt ist) Stellt die Helligkeit der Lichtquelle ein.</p> <ul style="list-style-type: none"> • Normal: Wählen Sie diese Option, wenn Sie die Helligkeit nicht verringern möchten. Dadurch beträgt die Zielnutzungszeit etwa 20.000 Stunden. • Lautlos: Wählen Sie diese Option, wenn Sie die Lüftergeräusche stören; die Helligkeit wird auf 50 % eingestellt. Dadurch beträgt die Zielnutzungszeit 20.000 Stunden. • Erweitert: Wählen Sie diese Option zur Verlängerung der Lebenszeit der Lichtquelle. Die Helligkeit wird auf 50 % eingestellt. Dadurch beträgt die Zielnutzungszeit etwa 30.000 Stunden. • Personalisiert: Wählen Sie diese Option zum Einstellen der Helligkeitsstufe im Bereich von 50 bis 100 %. <p>Helligkeitsstufe: (Nur verfügbar, wenn Lichtmodus auf Personalisiert eingestellt ist) Stellt die Helligkeit der Lichtquelle ein.  "Helligkeit einstellen" S.54</p>
Fernst.-Empfänger	<p>Sie können den Empfang des Fernbedienungssignals beschränken.</p> <p>Wenn diese Option auf Aus eingestellt ist, können Sie keine Vorgänge über die Fernbedienung steuern. Wenn Sie die Fernbedienung verwenden möchten, halten Sie die [Menu]-Taste auf der Fernbedienung mindestens 15 Sekunden lang gedrückt, um die Einstellung auf ihren Standardwert zurückzusetzen.</p>
USER-Taste	<p>Wählen Sie den Konfiguration-Menüpunkt, den Sie der Taste [User] an der Fernbedienung zuweisen möchten. Sie können die folgenden Elemente zuweisen.</p> <p>Lichtmodus, Multi-Projektion, Information, QR-Code anzeigen, Meldung, Helligkeitsstufe</p>

Untermenü	Funktion
Testbild	<p>Sie können beim Aufstellen des Projektors mithilfe eines Testbilds die Projektion ohne Anschluss weiterer Geräte einstellen.  "Anzeigen eines Testbilds" S.49</p>
Inhaltswiedergabe	<p>Überlagerungseffekt*2: Legen Sie den Filter fest, den Sie auf das Bild anwenden möchten.  "Überlagerungseffekt verwenden" S.46</p> <p>SD-Betrachter: Ermöglicht Ihnen die Auswahl der Wiedergabeliste, die Sie von der SD-Karte wiedergeben möchten.  "Wiedergabe einer Wiedergabeliste" S.39</p>
Reset	<p>Sie können alle Werte im Menü Einstellung auf die Standardwerte zurücksetzen, außer für USER-Taste. Hinweise, wie alle Menüpunkte auf ihre Standardeinstellungen zurückgesetzt werden können, finden Sie im folgenden Abschnitt.  "Menü Reset" S.119</p>

*1 Dies kann nicht eingestellt werden, wenn die Quelle auf Scheinwerfer eingestellt ist.

*2 Dies kann in folgenden Situationen nicht eingestellt werden.

- Wenn Sie **Kantenüberblendung** auf **Ein** einstellen.
- Wenn die Quelle ein SD-Player ist und ein nicht schreibbarer Fehler aufgetreten ist.
- Wenn die Quelle ein SD-Player ist und die Wiedergabeliste nicht wiedergegeben werden kann.

Menü Erweitert





[Esc] / [⏪]: Zurück [⏩]: Auswahl [Menu]: Verlassen

Untermenü	Funktion
Benutzerlogo *	Sie können das Benutzerlogo ändern, das während der Hintergrundanzeige, dem A/V Stummschalten usw. als Hintergrundbild erscheint. ☛ "Speichern eines Benutzerlogos" S.72
Projektion	Wählen Sie je nach Projektoraufstellung eine der folgenden Projektionsarten. Front, Front/Decke, Rück und Rück/Decke Indem Sie die [A/V Mute]-Taste etwa fünf Sekunden lang gedrückt halten, können Sie die Richtung des Bildes wie folgt ändern: Front ↔ Front/Decke Rück ↔ Rück/Decke

Untermenü	Funktion
Display	Hier können Sie die Einstellungen für die Projektoranzeige vornehmen. Meldung: Wenn die Einstellung Aus lautet, werden folgende Elemente nicht angezeigt. Punkte, wenn die Quelle, der Farbmodus oder das Seitenverhältnis geändert wird, Meldungen, wenn kein Signal anliegt und Warnungen wie z. B. Warnung Hochtemp. Startbildschirm*: Stellen Sie diese Option auf Ein , um beim Einschalten des Projektors das Benutzerlogo anzuzeigen. Standby-Bestätigung: Bei Einstellung auf Aus können Sie das Gerät einfach durch einmaliges Drücken der Taste [⏪] ausschalten. Farbangleich: Zur Einstellung der Farbtonbalance des ganzen Bildschirms. ☛ "Ungleichmäßige Farben anpassen (Farbangleich)" S.67

Untermenü	Funktion
Betrieb	<p>Direkt Einschalten: Stellen Sie diese Option auf Ein, um den Projektor einfach durch Einstecken des Netzsteckers in die Steckdose einzuschalten.</p> <p>Bitte denken Sie daran, dass sich der Projektor bei eingestecktem Netzstecker auch bei wiederhergestellter Stromversorgung nach einem Stromausfall automatisch einschaltet.</p> <p>Höhenlagen-Modus: Stellen Sie diese Option auf Ein, wenn Sie das Gerät in mehr als 1.500 m Höhe verwenden.</p> <p>Auto-Einschalten: Wenn diese Option auf HDMI gesetzt ist, schaltet sich der Projektor ein, sobald ein Signal am HDMI-Anschluss anliegt, selbst wenn sich der Projektor im Bereitschaftsmodus befindet.</p> <p>Indikatoren: Bei Einstellung auf Aus erlöschen die Projektoranzeigen. Bei Einstellung auf Aus schalten sie sich im Bereitschaftsmodus, Aufwärmvorgang sowie beim Auftreten eines Fehlers oder einer Warnung ein.</p> <p>Startquelle: Legen Sie die einzugebende Quelle beim Einschalten des Projektors fest.</p> <p>HDMI EQ-Einstellung: Ändern Sie die HDMI-Empfangsstärke entsprechend der mit dem HDMI-Eingang verbundenen Videoquelle. Ändern Sie diese Einstellung, falls das Bild rauscht oder nicht angezeigt wird. Falls keine Stabvorrichtung verbunden ist, ändern Sie die Einstellung in 1.</p> <p>Datum & Zeit: Einstellung der Systemzeit für den Projektor.  "Einstellung von Datum und Zeit" S.31</p>

Untermenü	Funktion
Standby-Modus	<p>Standby-Modus: Wenn Sie Kommunikat. ein wählen, können Sie die Netzwerküberwachung vornehmen und den Projektor selbst dann steuern, wenn er sich im Standby-Modus befindet:</p> <div style="border: 1px solid black; padding: 5px; margin: 10px 0;">  Setzen Sie Verbindungsmodus bei Überwachung oder Steuerung des Projektors per WLAN auf Erweitert.  Netzwerk - Wireless LAN - Verbindungsmodus S.110</div> <p>Port: Wählen Sie den Kommunikationsport, der bei Einstellung von Standby-Modus auf Kommunikat. ein aktiviert wird.</p>

Untermenü	Funktion
Multi-Projektion	<p>Stellen Sie diesen Menüpunkt ein, wenn Sie mit mehreren Projektoren arbeiten.</p> <p>☛ "Ein Bild von mehreren Projektoren projizieren (Multi-Projektion)" S.62</p> <p>Multi-Projektion: Setzen Sie diese Option auf Ein, wenn Sie mehrere Bilder nebeneinander anpassen.</p> <p>Projektor ID: Stellen Sie die ID zwischen 1 und 9 ein. Aus zeigt an, dass keine ID festgelegt ist.</p> <p>☛ "Einstellen der Projektor-ID" S.63</p> <p>Farbmodus: Wählen Sie die der Umgebung entsprechende Bildqualität aus.</p> <p>☛ "Einstellung der Projektionsqualität (Auswahl des Farbmodus)" S.53</p> <p>Farbabweichung: Zur Einstellung der Farbtonbalance des ganzen Bildschirms.</p> <p>☛ "Ungleichmäßige Farben anpassen (Farbabweichung)" S.67</p> <p>Kantenüberblendung: Korrigiert die Übergänge zwischen mehreren Bildern, um eine nahtlose Anzeige zu erzeugen.</p> <p>☛ "Punkte anpassen, an denen die Bilder überlappen (Kantenüberblendung)" S.64</p> <p>Skalieren: Wenn Sie ein Bild mit mehreren Projektoren projizieren, stellen Sie für jeden Projektor den Bildbereich ein, der dargestellt werden soll.</p> <p>☛ "Anzeige eines skalierten Bildes" S.66</p> <p>Helligkeit-Einst.: Wählen Sie den Helligkeitsmodus des Projektors.</p> <p>☛ "Helligkeit von Überlagerungseffekt anpassen" S.48</p> <p>Farbanpassung: Korrigiert den Unterschied zwischen Farbton und Helligkeit der einzelnen projizierten Bilder.</p> <p>☛ "Farbton anpassen (Farbanpassung)" S.69</p> <p>Reset: Sie können alle Einstellwerte des Menüs Multi-Projektion auf die Standardeinstellungen zurücksetzen.</p>

Untermenü	Funktion
Planeinstellungen	<p>Sie können für den Projektor einen Zeitplan festlegen, damit spezielle Bedienvorgänge an einem zuvor festgelegten Zeitpunkt ausgeführt werden.</p> <p>☛ "Einen Ereignisplan einstellen" S.73</p>
Sprache	<p>Sie können die Sprache für Meldungen und Menüs einstellen.</p>
Reset	<p>Sie können alle Einstellwerte des Menüs Erweitert auf die Standardeinstellungen zurücksetzen. Die folgenden Menüpunkte werden jedoch nicht zurückgesetzt.</p> <p>Farbabweichung, Projektion, Höhenlagen-Modus, HDMI EQ-Einstellung, Standby-Modus, Port, Multi-Projektion, Projektor ID, Farbmodus, Farbanpassung, Sprache</p> <p>Hinweise, wie alle Menüpunkte auf ihre Standardeinstellungen zurückgesetzt werden können, finden Sie im folgenden Abschnitt.</p> <p>☛ "Menü Reset" S.119</p>

* Ist unter **Kennwortschutz** der **Benutzerlogoschutz** auf **Ein** eingestellt, können die Benutzerlogo-Einstellungen nicht verändert werden. Sie können die Einstellungen ändern, nachdem Sie die Funktion **Benutzerlogoschutz** auf **Aus** eingestellt haben.

☛ "Arten von Kennwortschutz" [S.76](#)

Netzwerk-Menü

Ist **Netzwerkschutz** auf **Ein** in **Kennwortschutz** eingestellt, erscheint eine entsprechende Meldung und die Netzwerkeinstellungen können nicht verändert werden. Stellen Sie **Netzwerkschutz** auf **Aus** und konfigurieren Sie dann das Netzwerk.

☛ "Benutzerverwaltung (Kennwortschutz)" [S.76](#)

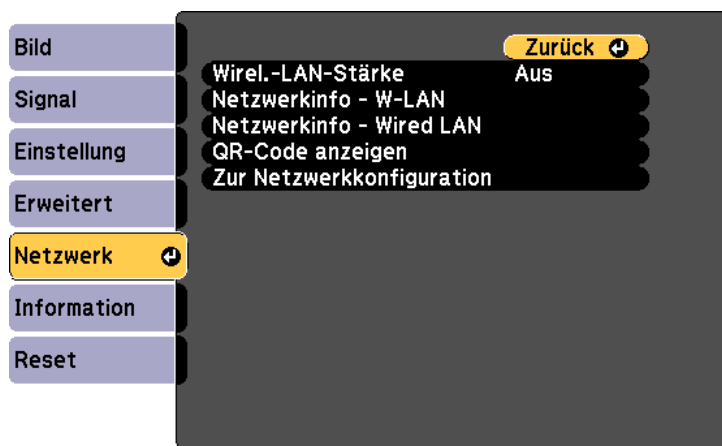

[Esc] / [↩]: Zurück [◆]: Auswahl [Menu]: Verlassen

Untermenü	Funktion
Wired-LAN-Stärke	Stellen Sie diese Option auf Ein , wenn Sie den Projektor über ein WLAN mit einem Computer verbinden. Soll die Verbindung nicht per Wireless LAN erfolgen, wählen Sie Aus , um einen nicht autorisierten Zugriff usw. zu verhindern.

Untermenü	Funktion
Netzwerkinfo - W-LAN	<p>Zeigt die folgenden Einstellungsstatusinformationen für das Netzwerk an.</p> <ul style="list-style-type: none"> • Verbindungsmodus • W-LAN-System • Antennenpegel • Projektorname • SSID • DHCP • IP-Adresse • Subnet-Maske • Gateway-Adresse • MAC-Adresse • Regionscode <p>Wenn IPv6 ausgewählt ist, werden die folgenden Informationen angezeigt.</p> <ul style="list-style-type: none"> • IPv6-Adresse (manuell): IPv6-Adresse, Präfixlänge, Gateway-Adresse • IPv6-Adresse (auto): Temporäre Adresse, Link-Local-Adresse, Stateless-Adresse, Stateful-Adresse
Netzwerkinfo - Wired LAN	<p>Zeigt die folgenden Einstellungsstatusinformationen für das Netzwerk an.</p> <ul style="list-style-type: none"> • Projektorname • DHCP • IP-Adresse • Subnet-Maske • Gateway-Adresse • MAC-Adresse • IPv6-Adresse (manuell): IPv6-Adresse, Präfixlänge, Gateway-Adresse • IPv6-Adresse (auto): Temporäre Adresse, Link-Local-Adresse, Stateless-Adresse, Stateful-Adresse

Untermenü	Funktion
QR-Code anzeigen	Lesen Sie beim Verbinden von iOS- oder Android-Geräten über Epson iProjection den angezeigten QR-Code ein.
Zur Netzwerkkonfiguration	Für die Netzwerkeinstellungen stehen folgende Menüs zur Verfügung. Grund, Wireless LAN, Wired LAN, Meldung, Sonstige, Reset

Hinweise zur Bedienung des Menüs Netzwerk

Das Auswählen aus dem Hauptmenü und den Untermenüs und das Ändern gewählter Punkte erfolgt auf gleiche Weise wie im Konfiguration-Menü .

Rufen Sie nach Abschluss der Einstellungen das Menü **Install vollst** auf und wählen Sie **Ja**, **Nein** oder **Abbr.** Wenn Sie **Ja** oder **Nein** wählen, gelangen Sie wieder zum Konfiguration-Menü .



Ja: Speichert die Einstellungen und schließt das Menü Netzwerk.

Nein: Speichert die Einstellungen nicht und schließt das Menü Netzwerk.

Abbr.: Zeigt weiter das Menü Netzwerk an.

Bedienoperationen der Soft-Tastatur

Das Netzwerk-Menü enthält Punkte, bei denen während der Einrichtung Buchstaben und Zahlen eingegeben werden müssen. Wenn dies der Fall ist, wird die folgende Software-Tastatur angezeigt. Bewegen Sie den Cursor mit

[▲][▼][◀][▶] auf die gewünschte Taste und drücken Sie dann [↵], um das gewählte Zeichen einzugeben. Drücken Sie nach der Eingabe zur Bestätigung **Finish** auf der Tastatur. Drücken Sie auf der Tastatur auf **Cancel**, um Ihre Eingabe abzubrechen.

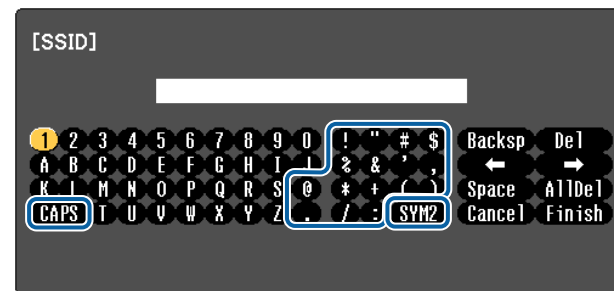

- Jedes Mal, wenn die **CAPS**-Taste ausgewählt und die [↵]-Taste gedrückt wird, wird zwischen Groß- und Kleinbuchstaben gewechselt und die Wahl bestätigt.
- Jedes Mal, wenn die **SYM1/2**-Taste ausgewählt und die [↵]-Taste gedrückt wird, wechseln die Symbole im umrahmten Bereich und die Wahl wird bestätigt.

Die folgenden Zeichen können eingegeben werden.

Ziffern	0123456789
Buchstaben	ABCDEFGHIJKLMNOPQRSTUVWXYZ abcdefghijklmnopqrstuvwxyz
Symbole	!"#\$%&'()*+,-./:;<=>?@[\\]^_`{ }~

Menü Grund



[Esc] / [Zurück]: Zurück [Auswahl]: Auswahl

Untermenü	Funktion
Projektorname	Geben Sie den Projektornamen zur Identifizierung des Projektors über ein Netzwerk ein. Sie können bei der Bearbeitung maximal 16 alphanumerische Zeichen (Single Byte) eingeben. (" " * + , / ; < = > ? [\] ` und Leerzeichen können nicht verwendet werden.)
PJLink-Passwort	Legen Sie ein Kennwort für den Zugriff auf den Projektor mit kompatibler PJLink-Software fest. Sie können maximal 32 Single Byte alphanumerische Zeichen eingeben. (Leerzeichen und Symbole können nicht verwendet werden.) ☛ "Über PJLink" S.151

Untermenü	Funktion
Kennwrt zu Web-Strg.	Legen Sie ein Kennwort zur Authentifizierung fest, mit dem Sie den Projektor mittels Epson iProjection oder Epson Web Control einstellen und steuern können. Sie können bis zu acht alphanumerische Ein-Byte-Zeichen eingeben (* : und Leerzeichen können nicht verwendet werden). Der Standardbenutzername lautet „EPSONWEB“, das Standardkennwort ist „admin“. ☛ "Bedienung des Projektors über ein Mobilgerät oder einen Computer" S.41
Moderator Kennwort	Geben Sie das vierstellige Authentifizierungskennwort für die Benutzung von Epson iProjection bei Verbindung mit dem Projektor als Moderator ein. (Es gibt kein Standardkennwort.)
Projektor-Kennwort	Setzen Sie diese Option zur Aktivierung eines Sicherheitskennworts, das andere Nutzer an einer versehentlichen Projektion von Bildern hindert, auf Ein . Bei der Projektion von Bildern von einem Computer oder Mobilgerät müssen Sie das an der Projektionsfläche angezeigte Kennwort in Epson iProjection eingeben.
Suchwortanzeige	Wenn diese Option auf Ein gesetzt ist und Sie über Epson iProjection eine Verbindung zum Projektor herstellen, wird das Projektor-Kennwort an der Projektionsfläche angezeigt. Nur verfügbar, wenn Projektor-Kennwort auf Ein eingestellt ist.
LAN-Info anzeigen	Stellen Sie das Anzeigeformat für die Netzwerkinformationen des Projektors ein. Wenn Sie den QR-Code anzeigen, können Sie durch einfaches Lesen des QR-Codes in Epson iProjection eine Verbindung zu einem Netzwerk herstellen. Text & QR-Code ist standardmäßig eingestellt.

Menü Wireless LAN

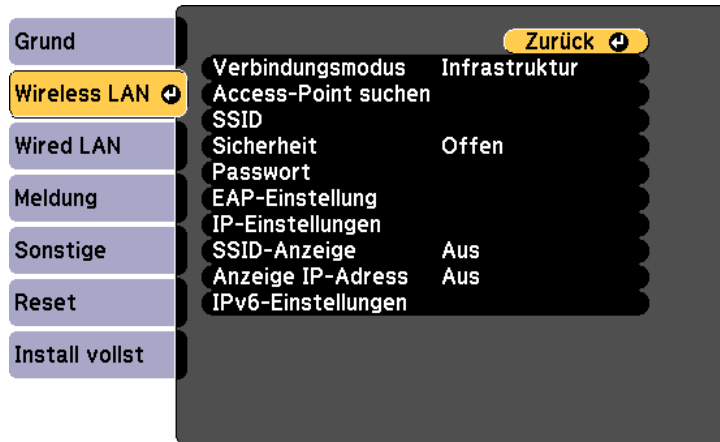



[Esc] / [↵]: Zurück [↵]: Auswahl

Untermenü	Funktion
Verbindungsmodus	<p>Stellen Sie den zu verwendenden Verbindungsmodus ein, wenn Sie den Projektor und einen Computer über ein WLAN miteinander verbinden.</p> <p>AdHoc: Ermöglicht Ihnen eine direkte Verbindung mit einem Smartphone, Tablet oder Computer über ein WLAN.</p> <p>Infrastruktur: Ermöglicht Ihnen die Verbindung mit einem Smartphone, Tablet oder Computer über einen WLAN-Zugangspunkt. Die Verbindung wird im Infrastrukturmodus hergestellt.</p>
Access-Point suchen	<p>Wenn der Verbindungsmodus auf Infrastruktur eingestellt ist, können Sie nach Zugriffspunkten in der Umgebung suchen und die SSID, zu der eine Verbindung hergestellt werden soll, von diesen Zugriffspunkten aus einstellen. Je nach Zugriffspunkteinstellungen werden diese gegebenenfalls nicht in der Liste angezeigt.</p> <p>☛ "Access-Point suchen-Bildschirm" S.114</p>

Untermenü	Funktion
SSID	<p>Geben Sie eine SSID ein. Ist für das Wireless LAN-System, in dem der Projektor partizipiert, eine SSID vorhanden, geben Sie diese ein.</p> <p>Sie können maximal 32 Single Byte alphanumerische Zeichen eingeben.</p>
Sicherheit	<p>Wählen Sie den Sicherheitstyp entsprechend den WLAN-Einstellungen.</p> <p>Aus: Keine Sicherheitseinstellungen.</p> <p>WPA2-PSK: Die Kommunikation erfolgt über die Sicherheitseinstellung WPA2. Verwendet zur Verschlüsselung AES. Geben Sie bei der Herstellung einer Verbindung vom Computer zum Projektor den als Passwort eingestellten Wert ein.</p> <p>WPA/WPA2-PSK*: Stellt eine Verbindung im WPA-Personal-Modus her. Die Verbindungsart wird automatisch entsprechend den Zugriffspunkteinstellungen ausgewählt. Stellen Sie das gleiche Kennwort wie für den Zugriffspunkt ein.</p> <p>WPA2-EAP*: Die Kommunikation erfolgt über die Sicherheitseinstellung WPA2. Verwendet zur Verschlüsselung AES.</p> <p>WPA/WPA2-EAP*: Stellt eine Verbindung im WPA-Enterprise-Modus her. Die Verbindungsart wird automatisch entsprechend den Zugriffspunkteinstellungen ausgewählt.</p>

Untermenü	Funktion
Passwort	<p>Geben Sie ein zur Verbindung mit dem Netzwerk verwendetes Passwort ein, wenn Sicherheit auf WPA2-PSK oder WPA/WPA2-PSK eingestellt ist.</p> <p>Sie können zwischen 8 und 63 alphanumerische 1-Byte-Zeichen eingeben.</p> <p>Im Konfiguration-Menü lassen sich bis zu 32 Zeichen eingeben. Wenn Sie mehr als 32 Zeichen eingeben möchten, müssen Sie den Text in Ihrem Webbrowser eingeben.</p> <p> "Bedienung über Epson Web Control (Webbrowser)" S.41</p> <p>Wenn Verbindungsmodus auf AdHoc eingestellt wird, wird das anfängliche Kennwort festgelegt.</p>

Untermenü	Funktion
EAP-Einstellung	<p>Stellen Sie Protokolle für WPA2-EAP- und WPA/WPA2-EAP-Authentifizierung ein.</p> <p>EAP-Typ: Wählen Sie das Zertifizierungsprotokoll.</p> <ul style="list-style-type: none"> • PEAP: Meist auf Windows-Servern verwendetes Authentifizierungsprotokoll. • PEAP-TLS: Auf Windows-Servern verwendetes Authentifizierungsprotokoll. Bei Verwendung eines Client-Zertifikats wählen. • EAP-TLS: Meist zur Verwendung eines Client-Zertifikats verwendetes Authentifizierungsprotokoll. • EAP-FAST, LEAP: Wählen Sie diese Option aus, wenn diese Authentifizierungsprotokolle verwendet werden. <p>Benutzername: Geben Sie einen Benutzernamen zur Verwendung für die Authentifizierung ein. Sie können maximal 64 Single Byte alphanumerische Zeichen eingeben. Im Konfiguration-Menü lassen sich bis zu 32 Zeichen eingeben. Wenn Sie mehr als 32 Zeichen eingeben möchten, müssen Sie den Text in Ihrem Webbrowser eingeben.</p> <p> "Bedienung über Epson Web Control (Webbrowser)" S.41</p> <p>Wenn Sie auch den Domainnamen eingeben müssen, geben Sie diesen vor dem Benutzernamen ein und trennen Sie beide durch einen umgekehrten Schrägstrich (Domainname \Benutzername).</p> <p>Kennwort: Geben Sie das Kennwort zur Authentifizierung in PEAP, EAP-FAST und LEAP ein. Sie können maximal 64 Single Byte alphanumerische Zeichen eingeben. Im Konfiguration-Menü lassen sich bis zu 32 Zeichen eingeben. Wenn Sie mehr als 32 Zeichen eingeben möchten, müssen Sie den Text in Ihrem Webbrowser eingeben.</p> <p> "Bedienung über Epson Web Control (Webbrowser)" S.41</p> <p>Wurde das Kennwort eingegeben und mit der Fertigstellen-Taste bestätigt, wird der Wert übernommen und durch ein Sternchen angezeigt (*).</p> <p>Client-Zertifikat: Importiert Client-Zertifikate zur Nutzung in PEAP-TLS und EAP-TLS.</p>

Untermenü	Funktion
	<p>Serverzert. Prüfen: Setzen Sie diese Einstellung zur Durchführung einer Verifizierung für das Zertifikat des Zertifizierungsservers auf Ein. Um ein Serverzertifikat überprüfen zu können, muss die Option CA-Lizenz eingestellt werden.</p> <p>CA-Lizenz: Importiert CA-Lizenzen zur Verwendung in PEAP, PEAP-TLS, EAP-TLS und EAP-FAST.</p> <p>Radius-Servername: Geben Sie den Namen des Zertifizierungsservers ein. Sie können maximal 32 Single Byte alphanumerische Zeichen eingeben.</p>
Kanal	Sie können die zur Verbindung im AdHoc-Modus verwendeten Kanäle auswählen. Verwenden Sie bei Störungen durch andere Signale einen anderen Kanal.
IP-Einstellungen*	<p>Konfigurieren Sie die Netzwerkeinstellungen.</p> <p>DHCP: Setzen Sie die Option auf Ein, wenn Sie das Netzwerk mittels DHCP konfigurieren möchten. Bei Einstellung auf Ein können Sie keine weiteren Adressen festlegen.</p> <p>IP-Adresse: Sie können die dem Projektor zugewiesene IP-Adresse eingeben. Sie können eine Zahl zwischen 0 und 255 in jedes Segment der Adresse eingeben. Die folgenden IP-Adressen können jedoch nicht verwendet werden: 0.0.0.0, 127.x.x.x, 224.0.0.0 bis 255.255.255.255 (x steht für eine Zahl zwischen 0 und 255)</p> <p>Subnet-Maske: Sie können die Subnet-Maske des Projektors eingeben. Sie können eine Zahl zwischen 0 und 255 in jedes Segment der Adresse eingeben. Die folgenden Subnet-Masken können jedoch nicht verwendet werden: 0.0.0.0, 255.255.255.255</p> <p>Gateway-Adresse: Sie können die IP-Adresse für das Gateway des Projektors eingeben. Sie können eine Zahl zwischen 0 und 255 in jedes Segment der Adresse eingeben. Die folgende Gateway-Adresse kann jedoch nicht verwendet werden: 0.0.0.0, 127.x.x.x, 224.0.0.0 bis 255.255.255.255 (x steht für eine Zahl zwischen 0 und 255)</p>

Untermenü	Funktion
SSID-Anzeige	Um zu verhindern, dass die SSID auf dem LAN-Standby-Bildschirm angezeigt wird, wählen Sie hierfür Aus .
Anzeige IP-Adresse	Um zu verhindern, dass die IP-Adresse auf dem LAN-Standby-Bildschirm angezeigt wird, wählen Sie hier Aus .

Untermenü	Funktion
IPv6-Einstellungen	<p data-bbox="387 284 1043 339">Konfigurieren Sie die Einstellungen zum Einsatz von IPv6-Protokollen.</p> <div data-bbox="432 355 1055 707" style="border: 1px solid black; padding: 5px;">  <ul style="list-style-type: none"> <li data-bbox="544 379 1032 435">• Die folgenden Funktionen unterstützen IPv6-Protokolle. <ul style="list-style-type: none"> <li data-bbox="566 451 824 475">- Epson Web Control <li data-bbox="566 483 667 507">- PjLink <li data-bbox="544 531 1032 619">• Konfigurieren Sie bei manueller Festlegung der IPv6-Adresse die Einstellungen unter Erweitert in Epson Web Control. <ul style="list-style-type: none"> <li data-bbox="566 627 1032 691">☞ "Bedienung des Projektors über ein Mobilgerät oder einen Computer" S.41 </div> <p data-bbox="387 754 1055 906">IPv6: Setzen Sie diese Option bei Verwendung von IPv6-Protokollen auf Ein. Stellen Sie sicher, dass bei Verwendung von IPv6 eine Link-Local-Adresse eingestellt ist. Diese setzt sich aus der von fe80:: erstellten Schnittstellenkennung und der MAC-Adresse des Projektors zusammen.</p> <p data-bbox="387 922 1055 1042">Auto-Konfiguration: Setzen Sie diese Option zum automatischen Beziehen einer IPv6-Adresse vom RA (Router Advertisement) auf Ein. Die Adresse setzt sich wie nachstehend gezeigt zusammen.</p> <ul style="list-style-type: none"> <li data-bbox="387 1058 1055 1177">• Stateless-Adresse (0 bis 6): Automatisch durch Kombination des vom RA (Router Advertisement) bezogenen Präfix und der von der MAC-Adresse des Projektors erstellten Schnittstellenkennung erstellt. <li data-bbox="387 1185 1055 1241">• Stateful-Adresse (0 bis 1): Automatisch vom DHCP-Server mittels DHCPv6 erstellt. <p data-bbox="387 1249 1055 1337">Temporäre Adresse nutzen: Setzen Sie diese Option zum temporären Validieren der IPv6-Adresse (0 bis 1) auf Ein, wenn Auto-Konfiguration auf Ein gesetzt ist.</p>

Wir empfehlen, bei Verwendung des Projektors im Infrastruktur-Modus Sicherheitseinstellungen vorzunehmen.

WPA ist ein Verschlüsselungsstandard, der die Sicherheit für Drahtlosnetzwerke steigert. Der Projektor unterstützt die Verschlüsselungsmethoden TKIP und AES.

WPA besitzt ebenfalls Funktionen zur Benutzerauthentifizierung. Es gibt zwei Authentifizierungsfunktionen von WPA: mit einem Authentifizierungsserver oder Authentifizierung zwischen Computer und einem Zugriffspunkt ohne Verwendung eines Authentifizierungsservers. Dieser Projektor verwendet die zweite Methode (ohne Verwendung eines Servers).



Für Einstellungsdetails befolgen Sie die Anweisungen von Ihrem Netzwerkadministrator.



* Diese Einstellung kann nur ausgewählt werden, wenn Verbindungsmodus auf **Infrastruktur** gesetzt ist.

Access-Point suchen-Bildschirm

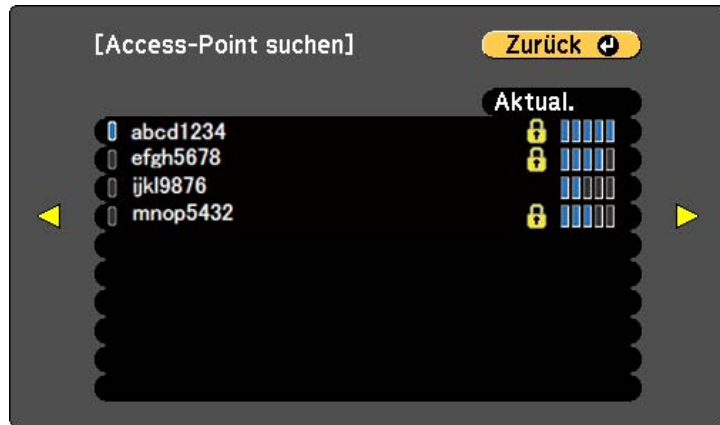
Gefundene Zugriffspunkte werden als Liste angezeigt.



[Esc] / [↵]: Zurück [↩]: Auswahl

Untermenü	Funktion
Aktual.	Sucht erneut nach dem Zugriffspunkt.
	Zeigt einen bereits eingestellten Zugriffspunkt an.
	Zeigt einen Zugriffspunkt an, für den die Sicherheitseinstellungen vorgenommen wurden. Wenn Sie einen Zugriffspunkt ohne Sicherheitseinstellungen auswählen, erscheint das Wireless LAN-Menü. Wenn Sie einen Zugriffspunkt mit Sicherheitseinstellungen auswählen, erscheint das Sicherheit-Menü. Wählen Sie entsprechend der Sicherheitseinstellungen einen Sicherheitstyp für den Zugriffspunkt.

Menü Wired LAN

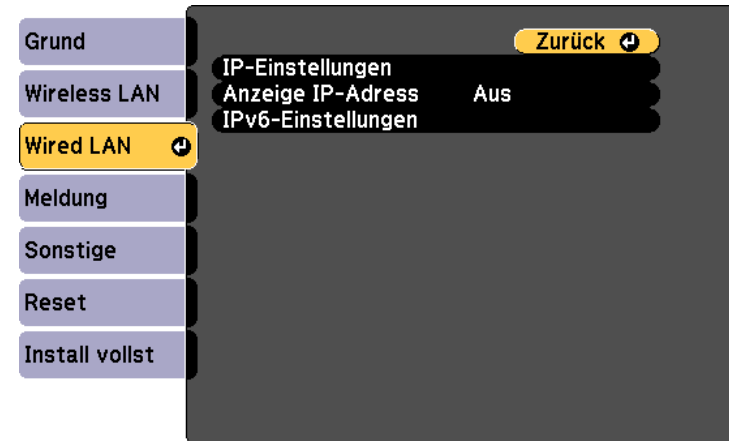

[Esc] / [↵]: Zurück [↩]: Auswahl

Untermenü	Funktion
IP-Einstellungen	<p>Sie können Einstellungen für die folgenden Adressen vornehmen.</p> <p>DHCP: Setzen Sie die Option auf Ein, wenn Sie das Netzwerk mittels DHCP konfigurieren möchten. Bei Einstellung auf Ein können Sie keine weiteren Adressen festlegen.</p> <p>IP-Adresse: Sie können die dem Projektor zugewiesene IP-Adresse eingeben. Sie können eine Zahl zwischen 0 und 255 in jedes Segment der Adresse eingeben. Folgende IP-Adressen sind jedoch nicht erlaubt. 0.0.0.0, 127.x.x.x, 224.0.0.0 bis 255.255.255.255 (x steht für eine Zahl zwischen 0 und 255)</p> <p>Subnet-Maske: Sie können die Subnet-Maske des Projektors eingeben. Sie können eine Zahl zwischen 0 und 255 in jedes Segment der Adresse eingeben. Die folgenden Subnet-Masken können jedoch nicht verwendet werden: 0.0.0.0, 255.255.255.255</p> <p>Gateway-Adresse: Sie können die IP-Adresse für das Gateway des Projektors eingeben. Sie können eine Zahl zwischen 0 und 255 in jedes Segment der Adresse eingeben. Die folgende Gateway-Adresse kann jedoch nicht verwendet werden: 0.0.0.0, 127.x.x.x, 224.0.0.0 bis 255.255.255.255 (x steht für eine Zahl zwischen 0 und 255)</p>
Anzeige IP-Adresse	Um zu verhindern, dass die IP-Adresse auf dem LAN-Standby-Bildschirm angezeigt wird, wählen Sie hier Aus .

Untermenü	Funktion
IPv6-Einstellungen	<p>Konfigurieren Sie die Einstellungen zum Einsatz von IPv6-Protokollen.</p> <div style="border: 1px solid black; padding: 10px; margin: 10px 0;">  <ul style="list-style-type: none"> • Die folgenden Funktionen unterstützen IPv6-Protokolle. <ul style="list-style-type: none"> - Epson Web Control - PjLink • Konfigurieren Sie bei manueller Festlegung der IPv6-Adresse die Einstellungen unter Erweitert in Epson Web Control. <ul style="list-style-type: none"> ☛ "Bedienung des Projektors über ein Mobilgerät oder einen Computer" S.41 </div> <p>IPv6: Setzen Sie diese Option bei Verwendung von IPv6-Protokollen auf Ein. Stellen Sie sicher, dass bei Verwendung von IPv6 eine Link-Local-Adresse eingestellt ist. Diese setzt sich aus der von fe80:: erstellten Schnittstellenkennung und der MAC-Adresse des Projektors zusammen.</p> <p>Auto-Konfiguration: Setzen Sie diese Option zum automatischen Beziehen einer IPv6-Adresse vom RA (Router Advertisement) auf Ein. Die Adresse setzt sich wie nachstehend gezeigt zusammen.</p> <ul style="list-style-type: none"> • Stateless-Adresse (0 bis 6): Automatisch durch Kombination des vom RA (Router Advertisement) bezogenen Präfix und der von der MAC-Adresse des Projektors erstellten Schnittstellenkennung erstellt. • Stateful-Adresse (0 bis 1): Automatisch vom DHCP-Server mittels DHCPv6 erstellt. <p>Temporäre Adresse nutzen: Setzen Sie diese Option zum temporären Validieren der IPv6-Adresse (0 bis 1) auf Ein, wenn Auto-Konfiguration auf Ein gesetzt ist.</p>

Meldung-Menü

Wenn diese Einstellung aktiv ist, erhalten Sie eine E-Mail-Benachrichtigung, wenn ein Problem oder eine Warnmeldung am Projektor auftritt.

☛ "Fehlerbenachrichtigungs-Mail lesen" S.150

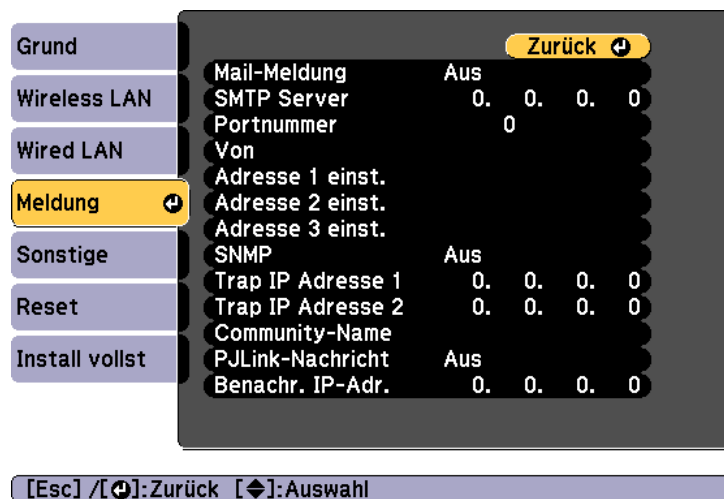

Untermenü	Funktion
Mail-Meldung	Stellen Sie diese Option auf Ein , um bei Problemen oder Warnungsmeldungen im Zusammenhang mit einem Projektor eine E-Mail an voreingestellte Adressen zu versenden.
SMTP Server	Sie können für den Projektor eine <u>IP-Adresse</u> für den SMTP Server eingeben. Sie können eine Zahl zwischen 0 und 255 in jedes Segment der Adresse eingeben. Folgende IP-Adressen sind jedoch nicht erlaubt. 127.x.x.x, 224.0.0.0 bis 255.255.255.255 (x steht für eine Zahl zwischen 0 und 255)
Portnummer	Sie können die Portnummer für den SMTP-Server eingeben. Der Standardwert ist 25. Sie können Zahlen zwischen 1 und 65535 eingeben.

Untermenü	Funktion
Von	Geben Sie die E-Mail-Adresse des Absenders ein. Sie können maximal 64 Single Byte alphanumerische Zeichen eingeben. Im Konfiguration-Menü lassen sich bis zu 32 Zeichen eingeben. Wenn Sie mehr als 32 Zeichen eingeben möchten, müssen Sie den Text in Ihrem Webbrowser eingeben. (" () , ; < > [\] und Leerzeichen können nicht verwendet werden.) ☛ "Bedienung über Epson Web Control (Webbrowser)" S.41
Adresse 1 einst./ Adresse 2 einst./ Adresse 3 einst.	Legen Sie die Ziel-E-Mail-Adresse für die Benachrichtigungs-E-Mail und den Benachrichtigungsinhalt fest. Sie können bis zu drei Adressen eingeben. Sie können maximal 64 Single Byte alphanumerische Zeichen eingeben. Im Konfiguration-Menü lassen sich bis zu 32 Zeichen eingeben. Wenn Sie mehr als 32 Zeichen eingeben möchten, müssen Sie den Text in Ihrem Webbrowser eingeben. (" () , ; < > [\] und Leerzeichen können nicht verwendet werden.) ☛ "Bedienung über Epson Web Control (Webbrowser)" S.41
SNMP	Stellen Sie diese Option auf Ein , um den Projektor mithilfe von <u>SNMP</u> zu überwachen. Zur Überwachung des Projektors müssen Sie das SNMP-Manager-Programm auf Ihrem Computer installieren.SNMP sollte durch einen Netzwerkadministrator verwaltet werden. Der Standardwert ist Aus .
Trap IP Adresse 1/Trap IP Adresse 2	Sie können bis zu zwei IP-Adressen für Nachrichten durch den SNMP-Trap eingeben. Sie können eine Zahl zwischen 0 und 255 in jedes Segment der Adresse eingeben. Folgende IP-Adressen sind jedoch nicht erlaubt. 127.x.x.x, 224.0.0.0 bis 255.255.255.255 (x steht für eine Zahl zwischen 0 und 255)
Community-Name	Legen Sie den Community-SNMP-Namen fest. Sie können maximal 32 Single Byte alphanumerische Zeichen eingeben. (Leerzeichen und Symbole können nicht verwendet werden.)
PJLink-Nachricht	Setzen Sie diese Option zur Nutzung der PJLink-Nachrichtenfunktion auf Ein .

Untermenü	Funktion
Benachr. IP-Adr.	<p>Geben Sie die IP-Adresse des Computers ein, an den Sie mittels PjLink-Nachrichtenfunktion Nachrichten zum Betriebszustand des Projektors senden möchten.</p> <p>Sie können eine Zahl zwischen 0 und 255 in jedes Segment der Adresse eingeben. Folgende IP-Adressen sind jedoch nicht erlaubt.</p> <p>127.x.x.x, 224.0.0.0 bis 255.255.255.255 (x steht für eine Zahl zwischen 0 und 255)</p>

Menü Sonstige

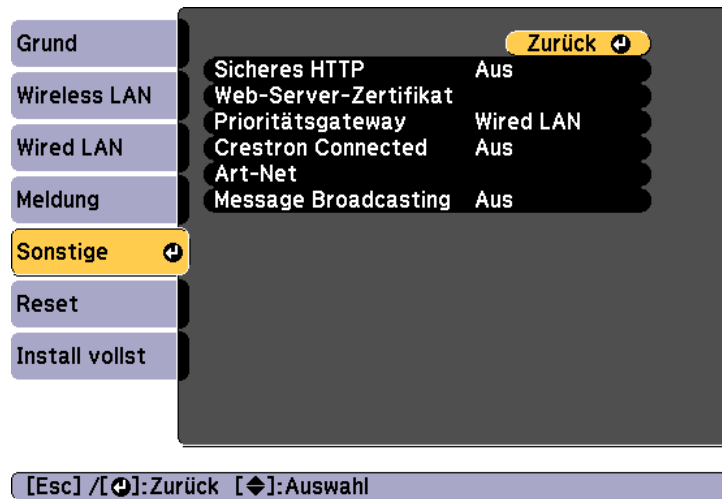

Untermenü	Funktion
Sicheres HTTP	Zur Erhöhung der Sicherheit erfolgt die Kommunikation zwischen dem Projektor und Computer in Epson Web Control verschlüsselt. Bei Einstellung der Sicherheit mit Epson Web Control empfehlen wir, diese Option auf Ein zu setzen.
Web-Server-Zertifikat	Importiert das in Sicheres HTTP verwendete Web-Server-Zertifikat.

Untermenü	Funktion
Prioritätsgateway	Wählen Sie für das Prioritätsgateway Verkabelt oder Drahtlos .
Crestron Connected	<p>Stellen Sie diese Funktion nur auf Ein, wenn der Projektor über ein Netzwerk mithilfe von Crestron Connected® überwacht oder gesteuert wird. Stellen Sie diese Funktion anderenfalls auf Aus.</p> <p>☛ "Über Crestron Connected®" S.152</p> <p>Änderungen an den Projektoreinstellungen werden nach einem Neustart wirksam.</p> <p>Wenn diese Option auf Ein gestellt ist, stehen die folgenden Funktionen nicht zur Verfügung:</p> <ul style="list-style-type: none"> • Die Funktion Message Broadcasting in der Software Epson Projector Management
Art-Net	<p>Art-Net: Setzen Sie diese Option auf Ein, wenn Sie den Projektor mittels Art-Net steuern möchten.</p> <p>☛ "Art-Net" S.157</p> <p>Net/Sub-Net/Universe: Stellen Sie Net/Sub-Net/Universe des Projektors ein.</p> <p>Kanal starten: Legt den Startkanal fest, der Art-Net handhabt.</p> <p>☛ "Kanaldefinitionen" S.157</p>
Message Broadcasting	<p>Setzen Sie diese Option auf Ein, wenn Sie über die Funktion Message Broadcasting in der Software Epson Projector Management gesendete Informationen empfangen möchten.</p> <p>Laden Sie Software und Bedienungsanleitungen von der folgenden Website herunter.</p> <p>http://www.epson.com</p>

Menü Reset

Setzt alle Netzwerkeinstellungen zurück.

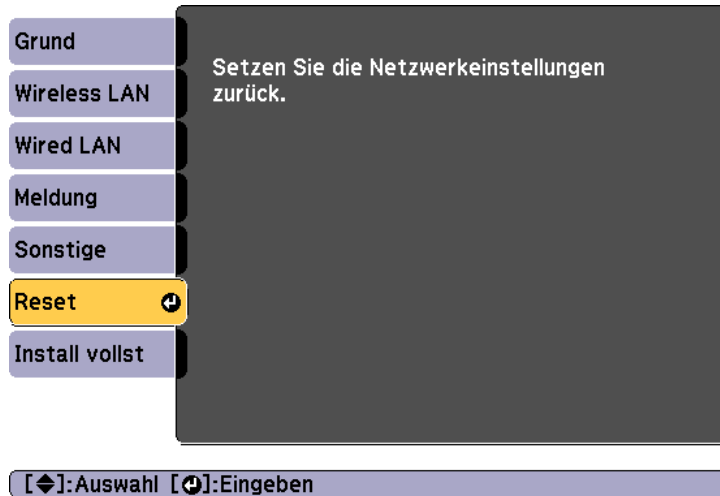

Untermenü	Funktion
Setzen Sie die Netzwerkeinstellungen zurück.	Um alle Netzwerk-Einstellungen zurückzustellen, wählen Sie Ja.

Menü Information (nur Display)

Hier können Sie den Status der projizierten Bildsignale und des Projektors überprüfen. Je nach aktueller Projektionsquelle können unterschiedliche Menüpunkte angezeigt werden.

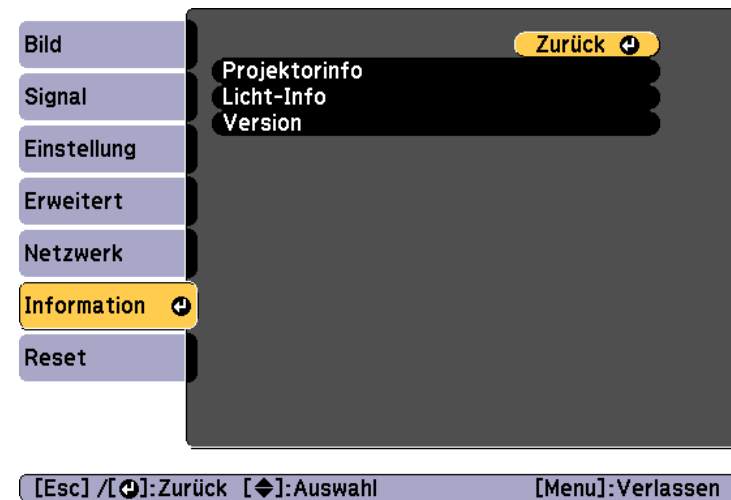

Untermenü	Funktion	
Projektorinfo	Betriebsstunden*	Zeigt die Betriebszeit nach Einschalten des Projektors an.
	Quelle	Sie können den Quellennamen des Geräts anzeigen, das das aktuelle Projektionssignal liefert.
	Eingangssignal	Je nach Quelle können Sie den Inhalt des Eingangssignals anzeigen, das im Menü Signal eingestellt wurde.
	Auflösung	Sie können die Auflösung anzeigen.
	Wiederholrate	Sie können die <u>Wiederholrate</u>  anzeigen.

Untermenü	Funktion
Sync-Info	Zeigt die Bildsignalinformationen. Diese Informationen werden möglicherweise benötigt, wenn der Wartungsdienst in Anspruch genommen wird.
Status	Informiert über am Projektor aufgetretene Fehler. Diese Informationen werden möglicherweise benötigt, wenn der Wartungsdienst in Anspruch genommen wird.
Seriennummer	Zeigt die Seriennummer des Projektors an.
Event ID	Wenn Probleme auftreten, während Projektor und Computer über das Netzwerk verbunden sind, werden Informationen zum Problem über eine Event ID angezeigt. Informationen zum Interpretieren der Event ID finden Sie auf folgender Seite. ☛ "Information zu Event ID" S.143
Licht-Info	Licht-Stunden Zeigt die Betriebszeit der Lichtquelle entsprechend dem Lichtmodus.
Version	Main Zeigt Informationen zur Firmware-Version des Projektors.

* Die Gesamtbetriebszeit für die ersten 10 Stunden wird als "0H" angezeigt. 10 Stunden und mehr wird als "10H", "11H" angezeigt usw.

Menü Reset

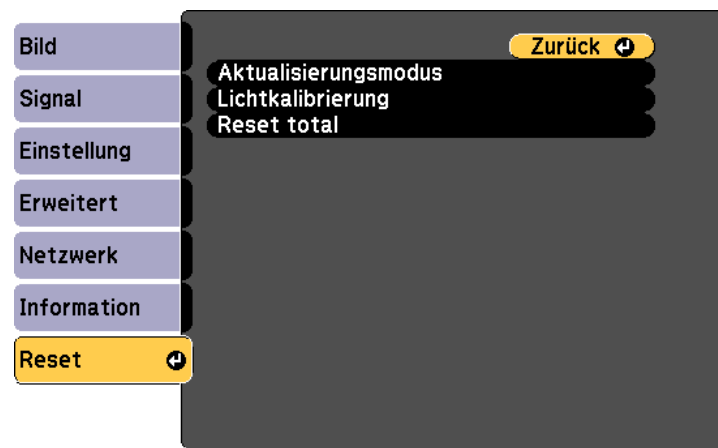

[Esc] / [←]:Zurück [↵]:Auswahl [Menu]:Verlassen

Untermenü	Funktion
Aktualisierungsmodus	☛ "Aktualisierungsmodus" S.147
Lichtkalibrierung	Nehmen Sie Einstellungen entsprechend der Lichtkalibrierung vor. <ul style="list-style-type: none"> • Jetzt ausführen: Startet die Lichtkalibrierung. Sie können Jetzt ausführen in folgenden Situationen nicht nutzen. <ul style="list-style-type: none"> - Innerhalb 20 Minuten nach Abschaltung des Projektors. - Wenn die Temperatur der lokalen Umgebung hoch ist und die Helligkeit der Lichtquelle automatisch reduziert wird. • Regelmäßig ausführen: Wenn dies auf Ein gesetzt ist, wird die Lichtkalibrierung alle 100 Betriebsstunden durchgeführt. • Planeinstellungen: Zeigt den Bildschirm der Planeinstellungen. Stellen Sie Lichtkalibrierung auf regelmäßige Ausführung ein.

Untermenü	Funktion
Reset total	<p>Sie können alle Elemente des Konfiguration-Menü auf ihre Voreinstellungen zurücksetzen.</p> <p>Die folgenden Elemente werden nicht auf ihre Standardwerte zurückgesetzt: Benutzerlogo, alle Elemente im Netzwerk-Menü, Sprache, Datum & Zeit, Farbabgleich, Farbanpassung, Licht-Info und Betriebsstunden.</p>

Sobald der Konfiguration-Menüinhalt für einen Projektor eingestellt ist, können Sie diesen zur Durchführung einer Sammeleinrichtung mehrerer Projektoren (Sammeleinrichtungsfunktion) verwenden. Die Sammeleinrichtungsfunktion ist nur für Projektoren mit derselben Modellnummer vorgesehen.

Verwenden Sie eine der folgenden Methoden.

- Nehmen Sie Einstellungen mit einer SD-Karte vor.
- Einrichtung über EasyMP Network Updater.

Diese Anleitung erklärt, wie Sie die SD-Karte nutzen.



- Folgende Inhalte werden bei der Sammeleinrichtungsfunktion nicht übernommen.
 - Die Netzwerk-Menüeinstellungen (mit Ausnahme der Menüs Meldung und Sonstige)
 - Status und Licht-Info im Menü Information
- Führen Sie die Sammeleinrichtung vor Anpassung des projizierten Bildes durch. Einstellungswerte für das projizierte Bild wie Keystone werden durch die Sammeleinrichtungsfunktion übernommen. Falls die Sammeleinrichtung nach Anpassung des projizierten Bildes durchgeführt wird, ändern sich die von Ihnen vorgenommenen Anpassungen.
- Über die Sammeleinrichtungsfunktion wird das registrierte Benutzerlogo auch für die anderen Projektoren festgelegt. Registrieren Sie keine vertraulichen Informationen und dergleichen als Benutzerlogo.



Achtung

Die Durchführung der Sammeleinrichtung liegt in der Verantwortung des Kunden. Falls die Sammeleinrichtung aufgrund eines Stromausfalls, Kommunikationsfehlers etc. fehlschlägt, muss der Kunde für etwaige anfallende Reparaturkosten aufkommen.

Einstellungen mit einer SD-Karte vornehmen

Dieser Abschnitt erklärt, wie Sie die Sammeleinrichtung über eine SD-Karte durchführen.

Einstellungen auf einer SD-Karte speichern

- 1** Trennen Sie das Netzkabel vom Projektor und stellen Sie sicher, dass alle Anzeigen des Projektors erloschen sind.
- 2** Setzen Sie eine SD-Karte in den Projektor ein.

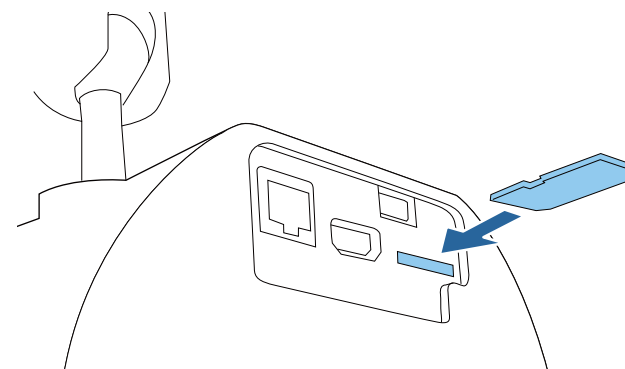



- Verbinden Sie eine leere SD-Karte. Falls die SD-Karte Daten außer der Sammeleinrichtungsdatei enthält, werden die Einstellungen möglicherweise nicht richtig gespeichert.
- Falls Sie eine Sammeleinrichtungsdatei von einem anderen Projektor auf der SD-Karte gespeichert haben, löschen Sie die Datei oder ändern Sie den Dateinamen. Die Sammeleinrichtungsfunktion kann eine Sammeleinrichtungsdatei nicht überschreiben.
- Der Dateiname der Sammeleinrichtungsdatei lautet PJCONFDATA.bin. Falls Sie den Dateinamen ändern müssen, fügen Sie Text nach PJCONFDATA an. Falls Sie den Dateinamen auf irgendeine Weise ändern, kann der Projektor die Datei möglicherweise nicht richtig erkennen.
- Sie können beim Dateinamen nur Ein-Byte-Zeichen verwenden.

- 3** Schließen Sie das Netzkabel am Projektor an, während Sie die [Esc]-Taste an der Fernbedienung oder am Bedienfeld gedrückt halten.

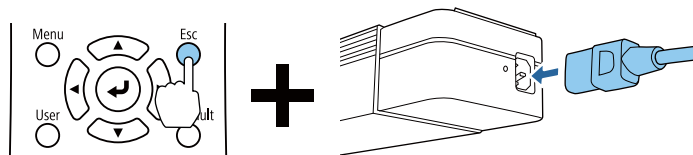

Wenn die Anzeigen des Projektors wie folgt aufleuchten, lassen Sie die [Esc]-Taste los.

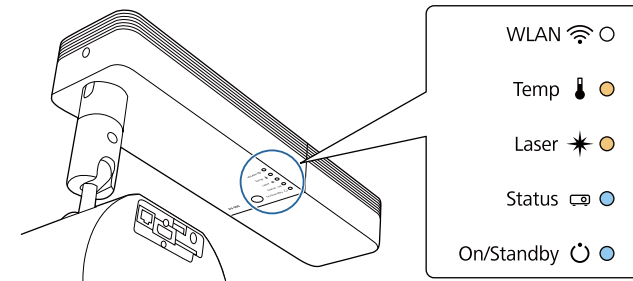

On/Standby	Status	Laser	Temp
Blau - Ein	Blau - Ein	Orange - Ein	Orange - Ein

Wenn alle Anzeigen zu blinken beginnen, werden die Einstellungen in die Sammeleinrichtungsdatei geschrieben.

Achtung

- Trennen Sie das Netzkabel nicht vom Projektor, während die Datei geschrieben wird. Falls das Netzkabel gezogen wird, startet der Projektor möglicherweise nicht richtig.
- Trennen Sie die SD-Karte nicht vom Projektor, während die Datei geschrieben wird. Falls die SD-Karte gezogen wird, startet der Projektor möglicherweise nicht richtig.

Wenn das Schreiben normal endet, ruft der Projektor den Bereitschaftsmodus auf.

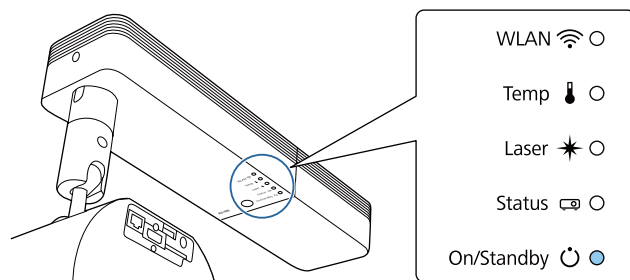

On/Standby
Blau - Ein

Entfernen Sie die SD-Karte, wenn sich der Projektor im Bereitschaftsmodus befindet.

Übernehmen gespeicherter Einstellungen auf anderen Projektoren

- 1** Trennen Sie das Netzkabel vom Projektor und stellen Sie sicher, dass alle Anzeigen des Projektors erloschen sind.
- 2** Setzen Sie die SD-Karte, auf der die Einstellungen gespeichert wurde, in den Projektor ein.

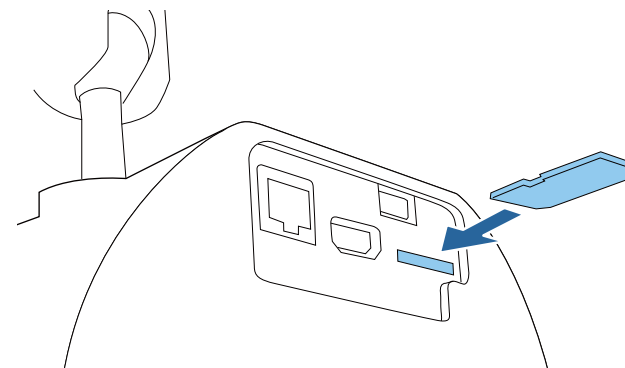

- Wenn die SD-Karte 1 bis 3 Arten von Sammeleinrichtungsdateien enthält, wird die Datei auf den Projektor mit derselben Modellnummer übernommen. Falls mehrere Dateien für einen Projektor mit derselben Modellnummer vorhanden sind, werden die Einstellungen möglicherweise nicht richtig übernommen.
- Wenn sich vier oder mehr Arten von Sammeleinrichtungsdateien auf der SD-Karte befinden, werden die Einstellungen möglicherweise nicht richtig übernommen.
- Speichern Sie keine Daten mit Ausnahme der Sammeleinrichtungsdatei auf der SD-Karte. Falls die SD-Karte Daten außer der Sammeleinrichtungsdatei enthält, werden die Einstellungen möglicherweise nicht richtig reflektiert.

- 3** Schließen Sie das Netzkabel am Projektor an, während Sie die [Menu]-Taste an der Fernbedienung oder am Bedienfeld gedrückt halten.

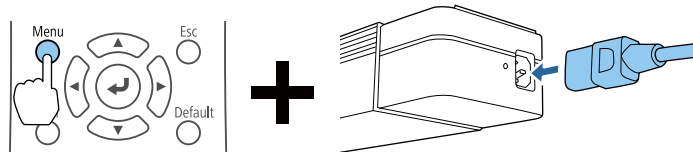

Wenn die Anzeigen des Projektors wie folgt aufleuchten, lassen Sie die [Menu]-Taste los.

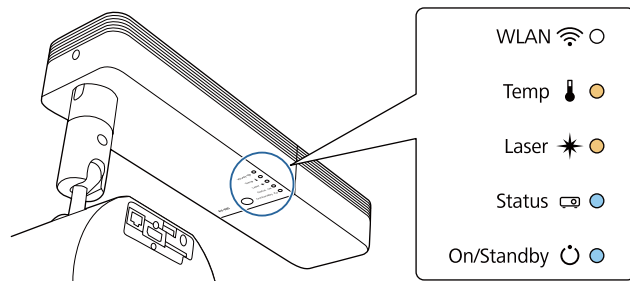

On/Standby	Status	Laser	Temp
Blau - Ein	Blau - Ein	Orange - Ein	Orange - Ein

Die Anzeigen bleiben etwa 75 Sekunden aktiv.

Wenn alle Anzeigen zu blinken beginnen, werden die Einstellungen geschrieben.

Achtung

- Trennen Sie das Netzkabel nicht vom Projektor, während die Einstellungen geschrieben werden. Falls das Netzkabel gezogen wird, startet der Projektor möglicherweise nicht richtig.
- Trennen Sie die SD-Karte nicht vom Projektor, während die Einstellungen geschrieben werden. Falls die SD-Karte gezogen wird, startet der Projektor möglicherweise nicht richtig.

- 4** Wenn das Schreiben normal endet, ruft der Projektor den Bereitschaftsmodus auf.

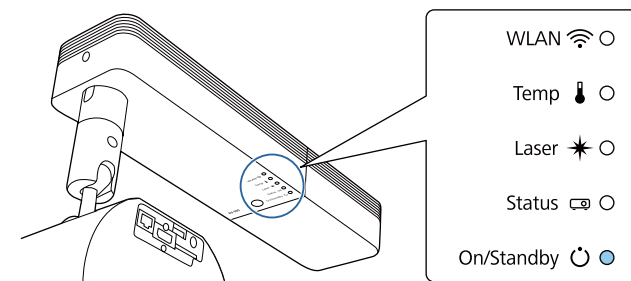





















On/Standby
Blau - Ein

Entfernen Sie die SD-Karte, wenn sich der Projektor im Bereitschaftsmodus befindet.

Wenn die Einrichtung fehlschlägt

Die Anzeigen informieren Sie, falls ein Fehler aufgetreten ist. Überprüfen Sie den Status der Projektoranzeigen und befolgen Sie die in der Tabelle beschriebenen Anweisungen.

Anzeigestatus	Abhilfe
WLAN   Temp   Laser   Status   On/Standby   Temp: Orange - blinkt schnell Laser: Orange - blinkt schnell	Möglicherweise ist die Sammeleinrichtungsdatei beschädigt oder die SD-Karte ist nicht richtig angeschlossen. Trennen Sie die SD-Karte, trennen Sie das Netzkabel des Projektors, schließen Sie es wieder an und versuchen Sie es dann erneut.
WLAN   Temp   Laser   Status   On/Standby   Temp: Orange - blinkt schnell Laser: Orange - blinkt schnell Status: Blau - blinkt schnell On/Standby: Blau - blinkt schnell	Möglicherweise ist das Schreiben der Einstellungen fehlgeschlagen und ein Fehler ist in der Projektor-Firmware aufgetreten. Schalten Sie den Projektor aus, ziehen Sie das Netzkabel aus der Steckdose und wenden Sie sich an Ihren Händler oder an den nächstgelegenen Service. Die Adressen finden Sie in der Kontaktliste für Epson-Projektoren.  Kontaktliste für Epson-Projektoren



Fehlersuche

In diesem Kapitel wird beschrieben, wie Störungen identifiziert und behoben werden können.

Dieser Projektor besitzt die folgenden fünf Anzeigen zur Darstellung des Projektorstatus.

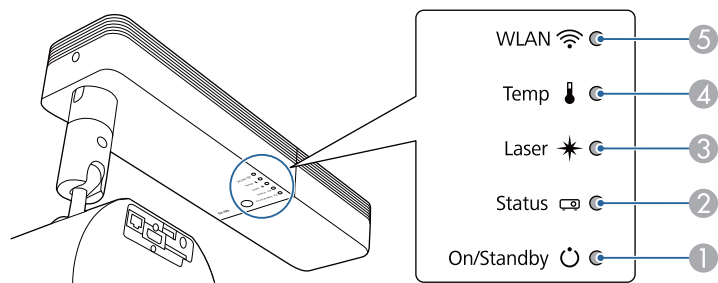





















- ① On/Standby-Anzeigen
Zeigt den Status des Projektors an.
- ② Status-Anzeige
Zeigt den Status des Projektors an.
- ③ Laser-Anzeige
Zeigt den Status der Lichtquelle.
- ④ Temp-Anzeige
Zeigt den internen Temperaturstatus an. Normalerweise abgeschaltet.
- ⑤ WLAN-Anzeige
Zeigt den WLAN-Status.













Folgende Anzeigestatus werden während des regulären Betriebs verwendet.











„Status variiert“ zeigt an, dass sich die Anzeigen je nach Status des Projektors einschalten, ausschalten oder blinken.

Anzeige				Projektorstatus	Erläuterung
On/Standby	Status	Laser	Temp		
● Blau - Ein	○ Aus	○ Aus	○ Aus	Standby	Der Projektor wird mit Strom versorgt. In diesem Status können Sie die Projektion durch Drücken von [⏻] an der Fernbedienung oder am Projektor starten. (Es kann vorkommen, dass die On/Standby-Anzeige nach dem Ziehen des Netzkabels noch kurze Zeit leuchtet. Dies ist jedoch kein Fehler.)
				Netzwerküberwachungsstatus	Der Projektor wird über ein Netzwerk überwacht und gesteuert (wenn Standby-Modus auf Kommunikat. ein eingestellt ist). Wird das Netzkabel in diesem Zustand gezogen und dann wieder angeschlossen, blinkt die On/Standby-Anzeige blau.
● Blau - Ein	⚡ Blau - blinkend	○ Aus	○ Aus	Aufwärmphase	Dies ist der Zustand unmittelbar nach dem Einschalten des Projektors. Das Aufwärmen dauert nach dem Einschalten der Lichtquelle ungefähr 30 Sekunden. Während des Aufwärmphase ist die Taste [⏻] deaktiviert.

Anzeige				Projektorstatus	Erläuterung
On/Standby	Status	Laser	Temp		
 Blau - Ein	 Blau - Ein	 Status variiert	 Aus	Projektion	Der Projektor projiziert.
 Blau - Ein	 Blau – blin- kend	 Aus	 Aus	Abkühlphase	Dies ist der Zustand unmittelbar nach Ausschalten des Projektors. In diesem Status sind alle Tasten deaktiviert.
 Blau – blin- kend	 Aus	 Aus	 Aus	Vorbereitung der Netzwerküberwachung	Vorbereitung der Überwachung und Steuerung dieses Projektors über ein Netzwerk. Während der Netzwerküberwachungsvorbereitung sind alle Tasten deaktiviert.
 Blau - Ein	 Blau - Ein	 Aus	 Aus	A/V Stummschalten aktiviert	A/V Stummschalten ist aktiv.
 Status variiert	 Blau – blin- kend	 Orange – blin- kend	 Status variiert	Aktualisierungsmodus aktiviert	Aktualisierungsmodus ist aktiv.



Wenn ein Fehler am Projektor aufgetreten ist, wird der Fehlerstatus durch die Anzeigefarbe sowie eine Kombination aus Blinken oder Leuchten angezeigt. In der folgenden Tabelle finden Sie eine Beschreibung der Bedeutung der Kontrollanzeigen, und wie die angezeigten Probleme behoben werden können.

Anzeige				Ursache	Abhilfe oder Status
On/Standby	Status	Laser	Temp		
○ Aus	 Blau – blinkend	 Orange – blinkend	○ Aus	Internal Error	Schalten Sie den Projektor aus, ziehen Sie das Netzkabel aus der Steckdose und wenden Sie sich an Ihren Händler oder an den nächstgelegenen Service. Die Adressen finden Sie in der Kontaktliste für Epson-Projektoren.  Kontaktliste für Epson-Projektoren
○ Aus	 Blau – blinkend	○ Aus	 Orange – blinkend	Lüfter gestört Sensor gestört	Schalten Sie den Projektor aus, ziehen Sie das Netzkabel aus der Steckdose und wenden Sie sich an Ihren Händler oder an den nächstgelegenen Service. Die Adressen finden Sie in der Kontaktliste für Epson-Projektoren.  Kontaktliste für Epson-Projektoren
○ Aus	 Blau – blinkend	○ Aus	 Orange - Ein	Temp. zu hoch (Überhitzung)	Die Lichtquelle wird automatisch ausgeschaltet und die Projektion unterbrochen. Warten Sie ungefähr fünf Minuten. Der Projektor ruft nach circa fünf Minuten den Bereitschaftsmodus auf. Überprüfen Sie die folgenden drei Punkte. <ul style="list-style-type: none"> • Stellen Sie sicher, dass Ansaugöffnung, Luftaustritt und der Schlitten an der Seite des Projektors frei sind und der Projektor nicht an einer Wand positioniert ist. • Falls sich Staub an Ansaugöffnung, Luftaustritt oder Schlitten an der Seite des Projektors ansammelt, schalten Sie den Projektor aus, ziehen Sie den Netzstecker aus der Steckdose und beseitigen Sie den Staub.  "Reinigung der Projektoroberfläche" S.146  "Reinigung von Ansaugöffnung und Luftaustritt" S.146 • Prüfen Sie, ob die Temperatur der Zuluft zu hoch ist. Falls der Fehler weiterhin auftritt, schalten Sie den Projektor aus, ziehen Sie das Netzkabel aus der Steckdose und wenden Sie sich an Ihren Händler oder an den nächstgelegenen Service. Die Adressen finden Sie in der Kontaktliste für Epson-Projektoren.  Kontaktliste für Epson-Projektoren
					Zur Verwendung in einer Höhe von 1500 m oder höher muss der Höhenlagen-Modus auf Ein gestellt sein.  Erweitert - Betrieb - Höhenlagen-Modus S.104

Anzeige				Ursache	Abhilfe oder Status
On/Standby	Status	Laser	Temp		
○ Aus	 Blau – blinkend	 Orange - Ein	○ Off	Laserfehler Halteplattenfehler	Schalten Sie den Projektor aus, ziehen Sie das Netzkabel aus der Steckdose und wenden Sie sich an Ihren Händler oder an den nächstgelegenen Service. Die Adressen finden Sie in der Kontaktliste für Epson-Projektoren.  Kontaktliste für Epson-Projektoren
 Blau – blinkend	● Status variiert	● Status variiert	 Orange – blinkend	Warnung Hochtemp.	Dies ist kein Fehler. Falls die Temperatur jedoch erneut zu weit ansteigt, wird die Projektion automatisch unterbrochen. Überprüfen Sie die folgenden beiden Punkte. <ul style="list-style-type: none"> • Stellen Sie sicher, dass Ansaugöffnung, Luftaustritt und der Schlitten an der Seite des Projektors frei sind und der Projektor nicht an einer Wand positioniert ist. • Falls sich Staub an Ansaugöffnung, Luftaustritt oder Schlitten an der Seite des Projektors ansammelt, schalten Sie den Projektor aus, ziehen Sie den Netzstecker aus der Steckdose und beseitigen Sie den Staub. <ul style="list-style-type: none"> •  "Reinigung der Projektoroberfläche" S.146 •  "Reinigung von Ansaugöffnung und Luftaustritt" S.146 • Prüfen Sie, ob die Temperatur der Zuluft zu hoch ist.
 Blau – blinkend	● Status variiert	 Orange – blinkend	● Status variiert	Laser Warning	Schalten Sie den Projektor aus, ziehen Sie das Netzkabel aus der Steckdose und wenden Sie sich an Ihren Händler oder an den nächstgelegenen Service. Die Adressen finden Sie in der Kontaktliste für Epson-Projektoren.  Kontaktliste für Epson-Projektoren

WLAN-Status

WLAN-Anzeigestatus	Problem und Lösungen
● Blau - Ein	WLAN ist verfügbar.
 Blinkt schnell blau	Verbindung mit Gerät wird hergestellt.

WLAN-Anzeigestatus	Problem und Lösungen
 Blinkt langsam blau	Ein Fehler ist aufgetreten. Schalten Sie den Projektor aus und wieder ein.
 Aus	WLAN ist nicht verfügbar. Vergewissern Sie sich, dass die WLAN-Einstellungen korrekt sind.



- Funktioniert der Projektor nicht normal, obwohl die Anzeigen keine Störung melden, lesen Sie bitte den folgenden Abschnitt.
 ☞ "Problemlösung" [S.132](#)
- Ist der Status einer Anzeige in dieser Tabelle nicht aufgeführt, stellen Sie die Benutzung des Projektors ein, ziehen Sie das Netzkabel aus der Steckdose und wenden Sie sich an Ihren Händler oder an den nächstgelegenen Service. Die Adressen finden Sie in der Kontaktliste für Epson-Projektoren.
 ☞ [Kontaktliste für Epson-Projektoren](#)

Taucht eines der folgenden Probleme auf, ohne dass die Kontrollanzeigen auf eine Lösung hinweisen, schlagen Sie auf der für das jeweilige Problem angegebenen Seite nach.

Probleme mit Bildern

<ul style="list-style-type: none"> • Kein Bild Die Projektion startet nicht, die Projektionsfläche ist vollständig schwarz oder vollständig blau. 	☞ S.133
<ul style="list-style-type: none"> • Keine bewegten Bilder Wiedergegebene Videos sind schwarz oder es wird kein Bild angezeigt, oder das Video wird auf dem Computer nicht wiedergegeben. 	☞ S.133
<ul style="list-style-type: none"> • Die Wiedergabeliste wird nicht wiedergegeben. 	☞ S.134
<ul style="list-style-type: none"> • Die Meldung "Nicht verfügbar." wird angezeigt 	☞ S.134
<ul style="list-style-type: none"> • Die Meldung "Kein Signal." wird angezeigt 	☞ S.134
<ul style="list-style-type: none"> • Verschwommene, unscharfe oder verzerrte Bilder 	☞ S.135
<ul style="list-style-type: none"> • Bildstörungen oder Verzerrung der Bilder 	☞ S.135
<ul style="list-style-type: none"> • Das Bild ist abgeschnitten (groß) oder zu klein dargestellt, das Bildformat stimmt nicht oder das Bild wird spiegelverkehrt angezeigt Nur ein Teil des Bildes wird dargestellt, das Bildformat ist nicht korrekt oder das Bild ist spiegelverkehrt (links/rechts) oder umgedreht (oben/unten) usw. 	☞ S.135
<ul style="list-style-type: none"> • Die Bildfarben sind nicht richtig Das ganze Bild hat einen Purpur- oder Grünstich, Bilder sind schwarzweiß, Farben sind matt. 	☞ S.136
<ul style="list-style-type: none"> • Bilder zu dunkel 	☞ S.137
<ul style="list-style-type: none"> • Eingebrannte Bilder am LCD-Bildschirm. 	☞ S.137

Probleme beim Start der Projektion

<ul style="list-style-type: none"> • Der Projektor kann nicht eingeschaltet werden 	☞ S.137
--	---------

Lösung von Netzwerkproblemen

<ul style="list-style-type: none"> • Lösungen, wenn die kabellose Authentifizierung fehlschlägt 	☞ S.138
<ul style="list-style-type: none"> • Lösungen, wenn Sie nicht über einen Webbrowser auf den Projektor zugreifen können 	☞ S.138
<ul style="list-style-type: none"> • Es können mit einem Webbrowser keine Aktionen an der SD-Karte vorgenommen werden (Wiedergabeliste speichern/löschen, Daten hochladen). 	☞ S.139
<ul style="list-style-type: none"> • Es werden keine E-Mails empfangen, auch wenn ein Problem am Projektor auftritt 	☞ S.139
<ul style="list-style-type: none"> • Lösungen, wenn das Bild während der Netzwerkprojektion Statik enthält 	☞ S.140

Andere Probleme

<ul style="list-style-type: none"> • Keine oder schwache Tonwiedergabe 	☞ S.140
<ul style="list-style-type: none"> • Die Fernbedienung funktioniert nicht 	☞ S.140
<ul style="list-style-type: none"> • Ich möchte die Sprache für Meldungen und Menüs ändern 	☞ S.141
<ul style="list-style-type: none"> • Lösungen bei Kennwortproblemen 	☞ S.141
<ul style="list-style-type: none"> • "Die Batterie zum Halten der Uhrzeit ist schwach." wird angezeigt 	☞ S.142
<ul style="list-style-type: none"> • Detaillierte Protokolle und Fehlermeldungen werden nicht angezeigt 	☞ S.142
<ul style="list-style-type: none"> • Art-Net kann nicht richtig gesteuert werden. 	☞ S.142

Probleme mit Bildern

Kein Bild

Überprüfen	Abhilfe
Haben Sie die [⏻]-Taste an der Fernbedienung oder am Projektor gedrückt?	Drücken Sie zum Einschalten die [⏻]-Taste.
Sind die Kontrollanzeigen aus?	Das Netzkabel ist nicht korrekt angeschlossen oder die Stromversorgung ist gestört. Schließen Sie das Netzkabel des Projektors richtig an. Überprüfen Sie die Stromzufuhr.
Ist die Funktion A/V Stummschalten aktiviert?	Drücken Sie die Taste [A/V Mute], um A/V Stummschalten zu deaktivieren. ☛ "Zeitweises Ausblenden von Bild und Ton (A/V Stummschalten)" S.60
Sind die Einstellungen im Konfiguration-Menü korrekt?	Reset total für alle Einstellungen. ☛ Reset - Reset total S.119
Ist das zu projizierende Bild vollständig schwarz? (Nur bei der Projektion von Computerbildern)	Bestimmte Bildeingangssignale, z. B. Bildschirmschoner, können vollständig schwarz dargestellt werden.
Wird Windows Media Center im Vollbild-Modus angezeigt? (Nur während einer Netzwerkverbindung)	Wenn Windows Media Center im Vollbild-Modus angezeigt wird, ist eine Projektion unter Verwendung einer Netzwerkverbindung nicht möglich. Reduzieren Sie die Bildschirmgröße.
Wird eine Anwendung angezeigt, die die Windows DirectX-Funktion verwendet? (Nur während einer Netzwerkverbindung)	Anwendungen, die die Windows DirectX-Funktion verwenden, stellen Bilder möglicherweise nicht korrekt dar.

Keine bewegten Bilder

Überprüfen	Abhilfe
Wird das Bildsignal des Computers auf dem LCD-Bildschirm und dem Monitor ausgegeben? (Nur bei der Bildprojektion von einem Laptop oder einem Computer mit eingebautem LCD-Bildschirm)	Schalten Sie das Bildsignal des Computers auf externen Ausgang um. Lesen Sie das Handbuch Ihres Computers oder wenden Sie sich an den Computerhersteller.
Sind die Inhalte des bewegten Bildes, welches Sie projizieren möchten, urheberrechtlich geschützt?	Der Projektor kann möglicherweise urheberrechtlich geschützte Filme, die auf einem Computer abgespielt werden, nicht wiedergeben. Entnehmen Sie weitere Details der dem Player mitgelieferten Bedienungsanleitung.

Die Wiedergabeliste wird nicht wiedergegeben.

Überprüfen	Abhilfe
Haben Sie eine Wiedergabeliste auf der SD-Karte gespeichert?	Die Wiedergabeliste wurde möglicherweise nicht richtig auf der SD-Karte gespeichert. Prüfen Sie die Daten auf der SD-Karte.

"Nicht verfügbar" wird angezeigt

Überprüfen	Abhilfe
Stimmen Auflösung der Bildsignale und die Wiederholrate mit dem Modus überein? (Nur bei der Projektion von Computerbildern)	Hinweise zum Ändern der Auflösung der Bildsignale und der Wiederholrate, wie vom Computer ausgegeben, finden Sie im Handbuch des Computers. ☛ "Unterstützte Bildschirmformate" S.165

"Kein Signal." wird angezeigt

Überprüfen	Abhilfe
Sind die Kabel korrekt angeschlossen?	Achten Sie darauf, dass die erforderlichen Kabel für die Projektion sicher angeschlossen sind und die SD-Karte richtig eingesteckt ist. Überprüfen Sie, dass keine Kabel getrennt und die Kontakte in den Kabeln ordnungsgemäß sind.
Ist der richtige Anschluss ausgewählt?	Drücken Sie die Taste [HDMI], [LAN] oder [SD ►] an der Fernbedienung, um das Bild je nach Eingangsquelle, die Sie projizieren möchten, umzuschalten. ☛ "Umschalten auf das Zielbild mit Hilfe der Fernbedienung" S.37
Ist der Computer / die Videoquelle eingeschaltet?	Schalten Sie das Gerät ein.
Wird das Bildsignal zum Projektor ausgegeben? (Nur bei der Bildprojektion von einem Laptop oder einem Computer mit eingebautem LCD-Bildschirm)	Werden sie Bildsignale nur an den LCD-Bildschirm des Computers oder den zusätzlichen Monitor ausgegeben, müssen Sie den Ausgang auch auf den externen Ausgang (zusätzlich zum integrierten Monitor) umschalten. Bei einigen Computermodellen erscheint das Bild, wenn es über den externen Ausgang ausgegeben wird, nicht länger auf dem LCD-Bildschirm oder dem zusätzlichen Monitor. Wurde der Anschluss bei eingeschaltetem Projektor oder Computer vorgenommen, funktioniert die Fn-Taste (Funktionstaste) zum Umschalten des Bildsignals auf den externen Ausgang eventuell nicht. Schalten Sie Computer und Projektor aus und anschließend wieder ein. ☛ Computerhandbuch

Verschwommene, unscharfe oder verzerrte Bilder

Überprüfen	Abhilfe
Ist die Schärfe richtig eingestellt?	Stellen Sie sicher, dass seit Beginn der Projektion mindestens 20 Minuten vergangen sind, und drücken Sie die [Focus]-Taste auf der Fernbedienung, um den Fokus einzustellen. ☛ "Fokus korrigieren" S.50
Ist der Projektionsabstand korrekt?	Ist der Projektionsabstand größer als der empfohlene? Stellen Sie den Projektor innerhalb der empfohlenen Distanz auf. ☛ "Leinwandgröße und Projektionsabstand" S.163
Hat sich auf der Linse Kondensation gebildet?	Wurde der Projektor plötzlich aus einem kalten in einen warmen Raum gebracht, oder bei plötzlichem auftretendem Wechsel der Umgebungstemperatur, kann sich Kondensat auf der Oberfläche der Linse bilden, wodurch das Bild unscharf erscheint. Stellen Sie den Projektor ungefähr eine Stunde vor Inbetriebnahme im Raum auf. Hat sich Kondensat auf der Linse gebildet, schalten Sie den Projektor aus, und warten Sie, bis das Kondensat verdunstet ist.

Bildstörungen oder Verzerrung der Bilder

Überprüfen	Abhilfe
Sind die Kabel korrekt angeschlossen?	Achten Sie darauf, dass die erforderlichen Kabel für die Projektion sicher angeschlossen sind und die SD-Karte richtig eingesteckt ist. Überprüfen Sie, dass keine Kabel getrennt und die Kontakte in den Kabeln ordnungsgemäß sind. ☛ "Verschiedene Geräte anschließen" S.25
Wird ein Verlängerungskabel verwendet?	Bei Verwendung eines Verlängerungskabels können elektrische Interferenzen das Signal beeinträchtigen.
Ist die richtige Auflösung gewählt? (Nur bei der Projektion von Computerbildern)	Stellen Sie den Computer so ein, dass die Ausgangssignale mit dem Projektor kompatibel sind. ☛ "Unterstützte Bildschirmformate" S.165 ☛ Computerhandbuch

Das Bild ist abgeschnitten (groß) oder zu klein dargestellt, das Bildformat stimmt nicht oder das Bild wird spiegelverkehrt angezeigt

Überprüfen	Abhilfe
Ist das Seitenverhältnis richtig eingestellt?	Wählen Sie mit Seitenverhältnis im Konfiguration-Menü ein für die Eingangsquelle geeignetes Seitenverhältnis. ☛ "Ändern des Bildformats des projizierten Bilds" S.56

Überprüfen	Abhilfe
Ist Skalieren eingeschaltet?	Stellen Sie im Konfiguration-Menü für Skalieren Aus ein. ☛ Signal - Skalieren Skalieren S.102
Wurde der Computer auf Dual-Anzeige eingestellt? (Nur bei der Projektion von Computerbildern)	Wurde in den Bildschirmeinstellungen der Computer-Systemsteuerung die Dual-Anzeige aktiviert, wird nur etwa die Hälfte des auf dem Computerbildschirm dargestellten Bildes projiziert. Schalten Sie die Dual-Anzeige aus, um auf dem Computerbildschirm das vollständige Bild anzuzeigen. ☛ Computer-Videotreiber-Handbuch
Ist die richtige Auflösung gewählt? (Nur bei der Projektion von Computerbildern)	Stellen Sie den Computer so ein, dass die Ausgangssignale mit dem Projektor kompatibel sind. ☛ "Unterstützte Bildschirmformate" S.165 ☛ Computerhandbuch
Ist die Bildausrichtung richtig?	Korrigieren Sie die Einstellungen unter Projektion im Konfiguration-Menü. ☛ "Festlegung der Bildausrichtung (Projektion)" S.29

Die Bildfarben sind nicht richtig

Überprüfen	Abhilfe
Wurde die Helligkeitseinstellung richtig vorgenommen?	Stellen Sie die Helligkeit im Konfiguration-Menü ein. ☛ Bild – Helligkeit S.100
Sind die Kabel korrekt angeschlossen?	Achten Sie darauf, dass die erforderlichen Kabel für die Projektion sicher angeschlossen sind und die SD-Karte richtig eingesteckt ist. Überprüfen Sie, dass keine Kabel getrennt und die Kontakte in den Kabeln ordnungsgemäß sind. ☛ "Verschiedene Geräte anschließen" S.25
Ist der Kontrast  richtig eingestellt?	Stellen Sie den Kontrast im Konfiguration-Menü ein. ☛ Bild – Kontrast S.100
Ist die Farbjustage richtig eingestellt?	Stellen Sie die Gamma im Konfiguration-Menü ein. ☛ Bild - Erweitert S.100
Wurden die Einstellungen für Farbsättigung und Farbton richtig vorgenommen?	Stellen Sie die Farbsättigung und den Farbton im Konfiguration-Menü ein. ☛ Bild – Farbsättigung, Farbton S.100

Überprüfen	Abhilfe
Ist Lichtkalibrierung richtig eingestellt?	<p>Wenn Sie mit mehreren Projektoren projizieren und nur einige Projektoren die Farbe ändern, müssen Sie Lichtkalibrierung durchführen.</p> <p>Führen Sie Lichtkalibrierung an allen Projektoren durch.</p> <ul style="list-style-type: none"> ☛ Reset - Lichtkalibrierung S.119 <p>Wenn Sie Lichtkalibrierung nicht automatisch starten möchten, stellen Sie Regelmäßig ausführen auf Aus ein.</p> <ul style="list-style-type: none"> ☛ Reset - Lichtkalibrierung - Regelmäßig ausführen S.119

Bilder zu dunkel

Überprüfen	Abhilfe
Wurde die Helligkeit des Bilds richtig eingestellt?	<p>Prüfen Sie die Werte bei Helligkeit und Helligkeit-Einst. im Menü Konfiguration.</p> <ul style="list-style-type: none"> ☛ Bild – Helligkeit S.100 ☛ Einstellung – Helligkeit-Einst. S.102
Ist der <u>Kontrast</u> richtig eingestellt?	<p>Stellen Sie den Kontrast im Konfiguration-Menü ein.</p> <ul style="list-style-type: none"> ☛ Bild – Kontrast S.100

Eingebrannte Bilder am LCD-Bildschirm.

Überprüfen	Abhilfe
Reduziert die Gefahr einbrennender Bilder.	<p>Wählen Sie Aktualisierungsmodus - Start aus dem Konfiguration-Menü.</p> <ul style="list-style-type: none"> ☛ "Aktualisierungsmodus" S.147

Probleme beim Start der Projektion

Der Projektor kann nicht eingeschaltet werden

Überprüfen	Abhilfe
Haben Sie die [⏻]-Taste an der Fernbedienung oder am Projektor gedrückt?	Drücken Sie zum Einschalten die [⏻]-Taste.

Überprüfen	Abhilfe
Sind die Kontrollanzeigen aus?	Das Netzkabel ist nicht korrekt angeschlossen oder die Stromversorgung ist gestört. Stecken Sie das Netzkabel aus und wieder ein. Überprüfen Sie die Stromzufuhr.
Gehen die Kontrollanzeigen an und aus, wenn das Netzkabel berührt wird?	Schlechter Kontakt oder defektes Netzkabel. Schließen Sie das Netzkabel wieder an. Lässt sich das Problem so nicht lösen, verwenden Sie den Projektor nicht mehr, ziehen Sie das Netzkabel aus der Steckdose und wenden Sie sich an Ihren Händler oder an den nächstgelegenen Service. Die Adressen finden Sie in der Kontaktliste für Epson-Projektoren. ☛ Kontaktliste für Epson-Projektoren
Wurden die Einstellungen für den Fernst.-Empfänger korrekt ausgewählt?	Überprüfen Sie die Einstellungen für den Fernst.-Empfänger im Konfiguration-Menü. ☛ Einstellung – Fernst.-Empfänger S.102
Wurde das Netzkabel unmittelbar nach der Direktabschaltung wieder angeschlossen oder wurde der Schutzschalter eingeschaltet?	Wurde der in der Spalte links beschriebene Vorgang ausgeführt, während Direkt Einschalten auf Ein gestellt ist, kann es sein, dass sich das Gerät nicht einschaltet. Drücken Sie zum Einschalten die [⏻]-Taste.

Lösung von Netzwerkproblemen

Lösungen, wenn die kabellose Authentifizierung fehlschlägt

Überprüfen	Abhilfe
Prüfen Sie die Datums- und Zeiteinstellungen.	Falls die Authentifizierung trotz korrekter WLAN-Einstellungen fehlschlägt, müssen Sie möglicherweise die Datum & Zeit -Einstellungen im Projektormenü Erweitert aktualisieren. ☛ "Einstellung von Datum und Zeit" S.31
Prüfen Sie die Sicherheitseinstellungen.	Prüfen Sie die Sicherheit -Einstellungen im Projektormenü Netzwerk . ☛ "Einrichtung der WLAN-Sicherheit" S.87

Lösungen, wenn Sie nicht über einen Webbrowser auf den Projektor zugreifen können

Überprüfen	Abhilfe
Nutzen Sie die richtige Kombination aus Nutzernamen und Kennwort?	Öffnen Sie den Startbildschirm über einen Webbrowser, indem Sie „EPSONWEB“ als Nutzernamen eingeben. (Sie können die Nutzerkennung nicht ändern.) Geben Sie das im Projektormenü Netzwerk festgelegte Kennwort für andere Optionen als Fernbedienung ein. Das Standardkennwort lautet „admin“. ☛ Netzwerk - Grund - Kennwrt zu Web-Strg. S.109

Überprüfen	Abhilfe
Können Sie auf das Netzwerk zugreifen, mit dem der Projektor verbunden ist?	Falls der verwendete Webbrowser über einen Proxyserver verbunden ist, kann der Startbildschirm nicht angezeigt werden. Nehmen Sie Einstellungen für eine Verbindung ohne Einsatz eines Proxyservers vor.

Es können mit einem Webbrowser keine Aktionen an der SD-Karte vorgenommen werden (Wiedergabeliste speichern/löschen, Daten hochladen).

Überprüfen	Abhilfe
Ist die SD-Karte schreibgeschützt?	Heben Sie den Schreibschutz der SD-Karte auf.

Es werden keine E-Mails empfangen, auch wenn ein Problem am Projektor auftritt

Überprüfen	Abhilfe
Sind Sie mit dem Netzwerk verbunden?	(Falls ein Fehler den Projektor abschaltet, kann die eMail nicht versendet werden.)
Ist Standby-Modus auf Kommunikat. ein gestellt?	Damit die Funktion Mail-Meldung aktiv ist, wenn der Projektor auf Standby steht, müssen Sie die Option Kommunikat. ein unter Standby-Modus im Konfiguration-Menü einstellen. Ändern Sie zudem den Port entsprechend der Netzwerkumgebung, in der er genutzt wird. ☛ Erweitert - Standby-Modus S.104
Wird der Projektor mit Strom versorgt?	Überprüfen Sie die Stromzufuhr.
Sind die Einstellungen für Mail-Meldung im Konfiguration-Menü korrekt?	E-Mail-Benachrichtigungen über Störungen werden entsprechend der Meldung -Einstellungen im Konfiguration-Menü gesendet. Überprüfen Sie, ob die Einstellungen korrekt sind. ☛ "Meldung-Menü" S.116

Lösungen, wenn das Bild während der Netzwerkprojektion Statik enthält

Überprüfen	Abhilfe
Prüfen Sie den Signalstatus.	<p>Prüfen Sie auf Hindernisse zwischen Zugangspunkt, Computer, Mobilgerät und Projektor und ändern Sie ihre Positionen zur Verbesserung der Kommunikation. Stellen Sie sicher, dass Zugangspunkt, Computer, Mobilgerät und Projektor nicht zu weit voneinander entfernt sind.</p> <p>Falls die Drahtlosverbindung langsam ist oder das projizierte Bild rauscht, prüfen Sie auf Störungen durch andere Geräte, wie z. B. Bluetooth-Geräte oder Mikrowellenherde. Entfernen Sie die Störquelle oder erweitern Sie Ihre Drahtlosbandbreite.</p>

Andere Probleme

Keine oder schwache Tonwiedergabe

Überprüfen	Abhilfe
Überprüfen Sie, ob Audio/Videokabel sowohl am Projektor als auch an der Audioquelle richtig angeschlossen sind.	Ziehen Sie das Kabel vom Anschluss Audio Out ab, und schließen Sie es dann wieder an.
Ist die Projektorlautstärke auf den Minimalwert eingestellt?	<p>Stellen Sie die Lautstärke so ein, dass etwas zu hören ist.</p> <p>☛ Einstellung – Lautstärke S.102</p> <p>☛ "Lautstärke anpassen" S.59</p>
Ist die Lautstärke des Computers oder der Bildquelle auf den Minimalwert eingestellt?	Stellen Sie die Lautstärke so ein, dass etwas zu hören ist.
Ist die Funktion A/V Stummschalten aktiviert?	<p>Drücken Sie die Taste [A/V Mute], um A/V Stummschalten zu deaktivieren.</p> <p>☛ "Zeitweises Ausblenden von Bild und Ton (A/V Stummschalten)" S.60</p>

Die Fernbedienung funktioniert nicht

Überprüfen	Abhilfe
Ist der Infrarotsender der Fernbedienung auf den Infrarotempfänger am Projektor gerichtet?	<p>Richten Sie die Fernbedienung auf den Infrarotempfänger.</p> <p>☛ "Reichweite der Fernbedienung" S.28</p>

Überprüfen	Abhilfe
Ist die Fernbedienung zu weit vom Projektor entfernt?	Prüfen Sie die Reichweite. ☛ "Reichweite der Fernbedienung" S.28
Wird der Infrarotempfänger von direktem Sonnenlicht oder starkem Licht aus Leuchtstofflampen beschienen?	Stellen Sie den Projektor so auf, dass kein starker Lichteinfall den Infrarotempfänger trifft.
Wurden die Einstellungen für den Fernst.-Empfänger korrekt ausgewählt?	Überprüfen Sie die Einstellungen für den Fernst.-Empfänger im Konfiguration-Menü. ☛ Einstellung – Fernst.-Empfänger S.102
Sind die Batterien erschöpft oder wurden sie falsch eingelegt?	Vergewissern Sie sich, dass die Batterien korrekt eingelegt sind oder tauschen Sie diese ggf. aus. ☛ "Einlegen von Batterien in die Fernbedienung" S.27

Ich möchte die Sprache für Meldungen und Menüs ändern

Überprüfen	Abhilfe
Ändern Sie die Einstellung für Sprache .	Stellen Sie die Sprache im Konfiguration-Menü ein. ☛ Erweitert - Sprache S.104

Lösungen bei Kennwortproblemen

Überprüfen	Abhilfe
Wurde ein Kennwort festgelegt?	Möglicherweise haben Sie den Kennwortschutz aktiviert, ohne ein Kennwort einzurichten. Versuchen Sie, mit der Fernbedienung „0000“ einzugeben.
Wurde das richtige Kennwort eingegeben?	Falls Sie zu oft ein falsches Kennwort eingeben, erscheint eine „Anforderungscode“-Meldung. Notieren Sie diesen Code und wenden Sie sich an Ihren Händler oder an den nächstgelegenen Service. Die Adressen finden Sie in der Kontaktliste für Epson-Projektoren. Stellen Sie den Anfragecode und einen Nachweis über die Eigentümerschaft bereit, damit Ihnen bei der Freigabe des Projektors geholfen wird.
Haben Sie die Fernbedienung?	Wenn Sie die Fernbedienung verlieren, können Sie kein Kennwort eingeben. Bestellen Sie bei Epson eine neue.

"Die Batterie zum Halten der Uhrzeit ist schwach." wird angezeigt

Überprüfen	Abhilfe
Die interne Stromversorgung, die die Zeiteinstellungen speichert, ist schwach.	Wenden Sie sich an Ihren Händler oder an den nächstgelegenen Service. Die Adressen finden Sie in der Kontaktliste für Epson-Projektoren. ☞ Kontaktliste für Epson-Projektoren

Detaillierte Protokolle und Fehlermeldungen werden nicht angezeigt





Überprüfen	Abhilfe
Je nach Umgebung werden Fehler und Warnungen möglicherweise nicht angezeigt, wenn der Projektor nach einem plötzlichen Spannungsabfall, Stromausfall oder einer Unterbrechung der Stromversorgung eingeschaltet wird.	Warten Sie nach Abschaltung des Projektors über die Ein-/Austaste oder durch Ziehen des Steckers aus der Steckdose mindestens 10 Sekunden, bevor Sie den Projektor wieder einschalten bzw. den Stecker an die Steckdose anschließen. Prüfen Sie die Statusinformationen, wenn der Projektor hochfährt.

Art-Net kann nicht richtig gesteuert werden.

Überprüfen	Abhilfe
Haben Sie den Projektor während der Steuerung in Art-Net über die Fernbedienung kontrolliert?	Falls Sie den Projektor während der Projektorsteuerung über Art-Net über die Fernbedienung kontrollieren, werden vom DMX-Controller oder der Anwendungssoftware vorgenommene Einstellungen möglicherweise nicht auf den Projektor angewandt. Wenn Sie alle Kanalbedienmöglichkeiten auf den Projektor anwenden möchten, stellen Sie Kanal 13 auf „Steuerung nicht möglich“ und dann wieder auf „Steuerung möglich“ ein. ☞ "Art-Net" S.157

Überprüfen Sie die Zahlen und wenden Sie dann die folgenden Gegenmaßnahmen an. Lässt sich das Problem nicht lösen, kontaktieren Sie Ihren Netzwerkadministrator, oder wenden Sie sich an Ihren Händler oder an den nächstgelegenen Service. Die Adressen finden Sie in der Kontaktliste für Epson-Projektoren.

 [Kontaktliste für Epson-Projektoren](#)

Event ID	Ursache	Abhilfe
0432 0435	Starten der Netzwerksoftware fehlgeschlagen.	Starten Sie den Projektor neu.
0434 0481 0482 0485	Die Netzwerkkommunikation ist instabil.	Überprüfen Sie den Netzwerkkommunikationsstatus, und stellen Sie nach einer Weile eine neue Verbindung her.
0433	Übertragene Bilder können nicht wiedergegeben werden.	Starten Sie die Netzwerksoftware neu.
0484	Die Kommunikation mit dem Computer wurde unterbrochen.	
0483 04FE	Die Netzwerksoftware wurde unerwartet beendet.	Überprüfen Sie den Status der Netzwerk-Kommunikation. Starten Sie den Projektor neu.
0479 04FF	Am Projektor ist ein Systemfehler aufgetreten.	Starten Sie den Projektor neu.
0891	Es kann kein Zugriffspunkt mit derselben SSID gefunden werden.	Stellen Sie für den Computer, den Zugriffspunkt und den Projektor die gleiche SSID ein.
0892	Der WPA/WPA2-Authentifizierungstyp stimmt nicht überein.	Vergewissern Sie sich, dass die LAN-Sicherheitseinstellungen korrekt sind.
0893	WEP/TKIP/AES-Verschlüsselungstypen stimmen nicht überein.	 Netzwerk - Wireless LAN S.110
0894	Die Kommunikation wurde unterbrochen, da der Projektor mit einem nicht autorisierten Zugriffspunkt verbunden wurde.	Weitere Informationen erhalten Sie von Ihrem Netzwerkadministrator.
0898	DHCP nicht verfügbar.	Vergewissern Sie sich, dass der DHCP-Server ordnungsgemäß funktioniert. Wenn Sie DHCP nicht nutzen, setzen Sie es auf Aus .  Netzwerk - Wireless LAN S.110, Wired LAN S.114
0899	Sonstige Kommunikationsfehler	Wenn sich durch einen Neustart von Projektor oder Netzwerksoftware das nicht Problem beheben lässt, wenden Sie sich an Ihren Händler oder an den nächstgelegenen Service. Die Adressen finden Sie in der Kontaktliste für Epson-Projektoren.  Kontaktliste für Epson-Projektoren
089A	Die EAP-Authentifizierungsart ist nicht gleich.	Vergewissern Sie sich, dass die LAN-Sicherheitseinstellungen korrekt sind. Überprüfen Sie außerdem, ob das Zertifikat richtig installiert wurde.
089B	Die EAP-Serverauthentifizierung ist fehlgeschlagen.	 Netzwerk - Wireless LAN S.110



Event ID	Ursache	Abhilfe
089C	Die EAP-Client-Authentifizierung ist fehlgeschlagen.	
089D	Austausch der Schlüssel fehlgeschlagen.	
0920	Die interne Stromversorgung, die die Zeiteinstellungen speichert, ist schwach.	<p>Wenden Sie sich an Ihren Händler oder an den nächstgelegenen Service. Die Adressen finden Sie in der Kontaktliste für Epson-Projektoren.</p> <p> Kontaktliste für Epson-Projektoren</p>



Wartung

In diesem Kapitel finden Sie Informationen zur Wartung, um eine optimale Leistung über einen langen Zeitraum zu gewährleisten.

Bei Verschmutzung oder Bildverschlechterung muss der Projektor gereinigt werden.

Achtung

Ziehen Sie vor der Reinigung des Netzstecker aus der Steckdose oder schalten Sie den Trennschalter aus. Anderenfalls könnte dies zu einem Stromschlag führen.

Reinigung der Projektoroberfläche

Reinigen Sie die Projektoroberfläche mit einem weichen Tuch.

Bei starker Verschmutzung feuchten Sie das Tuch mit Wasser und ein wenig Neutralreiniger an und wringen es gut aus, bevor Sie den Projektor damit abwischen.

Achtung

Reinigen Sie den Projektor nicht mit flüchtigen Mitteln wie Wachs, Alkohol oder Verdünnung. Diese können das Gehäuse beschädigen oder die Lackierung angreifen.

Befreien Sie den Schlitz an der Seite des Projektors mit einem Staubsauger von Staub.

Reinigen des Objektivs

Verwenden Sie zum Reinigen des Objektivs handelsübliche Glasreinigungstücher und wischen Sie es sanft ab.

Warnung

Verwenden Sie zum Entfernen von Staub und Lint von der Linse keine Sprays mit entzündbarem Gas. Der Projektor könnte aufgrund der hohen inneren Temperatur in Brand geraten.

Achtung

Wischen Sie das Objektiv nicht mit groben Materialien ab und setzen Sie es keinen Stößen aus, da es leicht beschädigt werden kann.

Reinigung von Ansaugöffnung und Luftaustritt

Befreien Sie die Vorderseite von Ansaugöffnung und Luftaustritt mit einem Staubsauger von Staub.

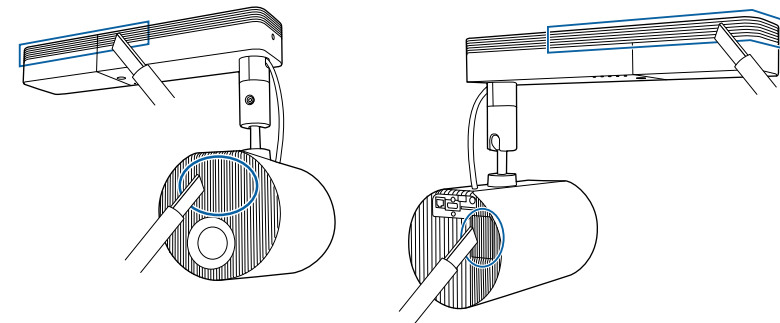

Farbabgleich

Wenn Sie sich Sorgen um ungleichmäßige Farben im projizierten Bild machen, nehmen Sie Anpassungen mittels Farbabgleich vor.

☛ "Ungleichmäßige Farben anpassen (Farbabgleich)" [S.67](#)

Aktualisierungsmodus

Wenn Standbilder oder Bilder mit geringer Bewegung längere Zeit projiziert werden, könnte in der Projektion ein Nachbild (eingebrenntes Bild) zurückbleiben.

Sie können die Gefahr des Einbrennens von Bildern mit Aktualisierungsmodus reduzieren.

☛ **Reset - Aktualisierungsmodus** [S.119](#)

Das Gerät schaltet sich nach Ablauf eines eingestellten Zeitraums aus.



- Zur Nutzung der Effektfunktionen müssen Sie Aktualisierungsmodus regelmäßig durchführen.
- Falls nach Durchführung von Aktualisierungsmodus ein Nachbild (eingebrenntes Bild) zurückbleibt, wenden Sie sich an Ihren örtlichen Händler oder den nächstgelegenen Service. Die Adressen finden Sie in der Kontaktliste für Epson-Projektoren.
 - ☛ [Kontaktliste für Epson-Projektoren](#)
- Unter folgenden Bedingungen stoppt Aktualisierungsmodus automatisch und der Projektor schaltet sich aus.
 - Bei Empfang von Message Broadcasting
 - Bei Empfang einer Fehlermeldung
 - Wenn eine Warnung wegen Phasendifferenz (Fehler) auftritt

1 Drücken Sie während der Projektion die [Menu]-Taste.

2 Wählen Sie **Aktualisierungsmodus** unter **Reset** und drücken Sie dann die [↵]-Taste.



[Esc]:Zurück [◀]:Auswahl [▶]:Eingeben [Menu]:Verlassen

3 Wählen Sie **Timer** und drücken Sie die [↵]-Taste.



[Esc]:Zurück [◀]:Auswahl [▶]:Eingeben [Menu]:Verlassen

- 4 Stellen Sie mit den Tasten [▲][▼] die Zeit ein und drücken Sie dann die Taste [↵].
- 5 Wählen Sie **Start** und drücken Sie dann die [↵]-Taste.
- 6 Wählen Sie **Ja** und drücken Sie die [↵]-Taste.

Lichtkalibrierung

Führen Sie zur Korrektur des Weißabgleichs in der Lichtquelle Lichtkalibrierung durch. Wir empfehlen, diese Funktion regelmäßig auszuführen.



- Wann immer die Nutzungsdauer 100 Stunden erreicht, startet Lichtkalibrierung automatisch, wenn der Projektor eingeschaltet wird. Sie startet jedoch nicht automatisch, wenn der Projektor kontinuierlich länger als 24 Stunden benutzt oder regelmäßig die Direktabschaltung verwendet wird. Führen Sie den Vorgang mit **Jetzt ausführen** aus oder stellen Sie zur regelmäßigen Anpassung der Lichtquelle **Lichtkalibrierung** über die Zeitplanfunktion ein.
 - ☛ **Reset - Lichtkalibrierung** [S.119](#)
 - ☛ "Einen Ereignisplan einstellen" [S.73](#)
- Wenn Sie Lichtkalibrierung nicht automatisch starten möchten, stellen Sie **Regelmäßig ausführen** auf **Aus** ein.
 - ☛ **Reset - Lichtkalibrierung - Regelmäßig ausführen** [S.119](#)
- Wenn **Lichtkalibrierung** aktiviert ist, schalten Sie den Projektor mindestens 20 Minuten vor dem Ereignis ein.



Anhang

Epson Projector Management

Mithilfe der Software Epson Projector Management können Vorgänge wie das Überprüfen des Betriebsstatus mehrerer an ein Netzwerk angeschlossener Epson-Projektoren über einen Computermonitor oder das Steuern von Projektoren über einen Computer ausgeführt werden.

Laden Sie die Software Epson Projector Management von der folgenden Website herunter.

<http://www.epson.com>

Verwenden der Funktion Mail-Meldung zur Problemmeldung

Wenn Sie Mail-Meldung einstellen, werden bei Problemen oder Warnungen im Zusammenhang mit einem Projektor Meldungen an voreingestellte E-Mail-Adressen versendet. Mit dieser Funktion kann der Bediener über auftretende Projektorprobleme informiert werden, auch wenn er sich nicht in der Nähe des Projektors befindet.

☛ **Netzwerk - Meldung - Mail-Meldung S.116**



- Es lassen sich bis zu drei Adressen für eine Benachrichtigung eingeben und eine Benachrichtigung kann zu allen Adressen gleichzeitig gesendet werden.
- Beim Auftreten eines schwerwiegenden Problems, durch welches der Projektor sofort ausgeschaltet wird, kann der Projektor keine Benachrichtigung über die aufgetretene Störung senden.
- Wenn Sie den **Standby-Modus auf Kommunikat. ein** einstellen, können Sie den Projektor steuern, selbst wenn er sich im Standby-Modus befindet (bzw. ausgeschaltet ist).

☛ **Erweitert - Standby-Modus S.104**

Fehlerbenachrichtigungs-Mail lesen

Wenn die Mail-Meldungsfunktion auf Ein gestellt ist und ein Problem/eine Warnmeldung am Projektor auftritt, wird die folgende E-Mail verschickt.

Absender: Die unter **Von** festgelegte E-Mail-Adresse

Betreff: EPSON Projector

Zeile 1: Projektorname des Geräts, an dem das Problem besteht.

Zeile 2: Die IP-Adresse des Projektors, an dem das Problem besteht.

Zeile 3 und folgende: Detailhinweise zu dem Problem

Die Detailhinweise zu dem Problem werden zeilenweise aufgelistet. Die Inhalte der Hauptmeldungen werden nachfolgend aufgelistet:

- Internal error
- Fan related error
- Sensor error
- Laser error (Laserfehler/Laser schaltet sich nicht ein)
- Laser warning
- Retardation Plate Error
- Internal temperature error
- High-speed cooling in progress
- No-signal
Der Projektor empfängt kein Signal. Überprüfen Sie den Verbindungsstatus oder ob das als Signalquelle dienende Gerät eingeschaltet ist.

Lösungsvorschläge bei Problemen oder Warnungsmeldungen finden Sie im folgenden Abschnitt.

☛ "Ablezen der Anzeigen" [S.127](#)

Verwaltung mit SNMP

Wenn im Konfigurationsmenü die Option **SNMP** auf **Ein** gestellt wird, werden bei Problemen oder Warnmeldungen Benachrichtigungen an voreingestellte Computer versendet. Dies ermöglicht Ihnen die Prüfung von Problemen mit Projektoren aus der Ferne.

☛ **Netzwerk - Meldung - SNMP S.116**



- SNMP sollte durch einen Netzwerkadministrator oder eine mit dem Netzwerk vertraute Person angewendet werden.
- Das Programm „SNMP Manager“ muss auf dem Computer installiert sein, um die SNMP-Funktion zur Überwachung des Projektors verwenden zu können.
- Der SNMP Agent für diesen Projektor entspricht Version 1 (SNMPv1).
- Die Verwaltungsfunktion mit Hilfe von SNMP kann im Modus AdHoc nicht per WLAN verwendet werden.
- Es können bis zu zwei Ziel-IP-Adressen gespeichert werden.

ESC/VP21 Befehle

Mithilfe von ESC/VP21 kann der Projektor über ein externes Gerät gesteuert werden.

Liste der Befehle

Wenn der Einschaltbefehl gesendet wird, schaltet sich der Projektor ein und geht in den Aufwärm-Modus. Hat sich der Projektor eingeschaltet, wird ein Doppelpunkt ":" (3Ah) angezeigt.

Wird ein Befehl empfangen, führt der Projektor diesen Befehl aus und zeigt ":", anschließend erwartet er den nächsten Befehl.

Wird das Ausführen eines Befehls mit einem Fehler abgebrochen, wird eine Fehlermeldung angezeigt und ":" wird ausgegeben.

Die Hauptinhalte werden nachfolgend aufgelistet:

	Punkt	Befehl
Ein-/Ausschalten	Ein	PWR ON
	Aus	PWR OFF
Signalwahl	HDMI	SOURCE 30
	LAN	SOURCE 53
	SD-Player	SOURCE 57
	Scheinwerfer	SOURCE 58
Einblenden Ein/ Aus	Ein	MUTE ON
	Aus	MUTE OFF

Fügen Sie am Ende jedes Befehls einen Wagenrücklaufcode (CR) (0Dh) hinzu und übertragen Sie.

Für weitere Informationen wenden Sie sich bitte an Ihren Händler oder an den nächstgelegenen Service. Die Adressen finden Sie in der Kontaktliste für Epson-Projektoren.

☛ [Kontaktliste für Epson-Projektoren](#)

Über PJLink

PJLink wurde durch die JBMIA (Japan Business Machine and Information System Industries Association) als Standardprotokoll zur Steuerung von netzwerk kompatiblen Projektoren entwickelt und ist Teil ihrer Anstrengungen zur Standardisierung der Steuerungsprotokolle von Projektoren.

Dieser Projektor erfüllt den PJLink Class2-Standard, entwickelt von der JBMIA.

Die von der PJLink-Suchfunktion verwendete Portnummer ist 4352 (UDP).

Bevor Sie PJLink verwenden können, müssen Sie die Netzwerkeinstellungen vornehmen. Weitere Informationen zu Netzwerkeinstellungen finden Sie im folgenden Abschnitt.

☛ "Netzwerk-Menü" [S.107](#)

Er akzeptiert alle Befehle außer den folgenden nach PJLink Class2 definierten, und die Kompatibilität wurde durch die Anpassbarkeits-Prüfung für den PJLink-Standard bestätigt.

URL: <http://pjlink.jbmia.or.jp/english/>

• Nicht-kompatible Befehle

	Funktion	PJLink-Befehl
Mute-Einstellungen (Stummschaltung)	Bild-Mute setzen	AVMT 11
	Audio-Mute setzen	AVMT 21

• Geben Sie den Anschlussnamen und die Eingangsquellennummer ein

Eingangsanschlussname	Eingangsquellennummer
HDMI	32
SD-Player	43
Scheinwerfer	44
LAN	52

• Angezeigter Herstellername für "Manufacture name information query" (Anfrage Information Herstellername).

EPSON

• Angezeigte Modellbezeichnung für "Product name information query" (Anfrage Information Produktbezeichnung).

EPSON EV105/EV100

Über Crestron Connected®

Bei Crestron Connected® handelt es sich um ein integriertes Steuersystem von Crestron®. Es dient zum Überwachen und Steuern von mehreren an ein Netzwerk angeschlossene Geräte.

Der Projektor unterstützt das Steuerprotokoll und kann deshalb in einer Crestron Connected®-Umgebung verwendet werden.

Besuchen Sie die Crestron®-Website, um mehr Details zu Crestron Connected® zu erfahren. (Es werden nur englische Anzeigen unterstützt.)

<https://www.crestron.com/products/line/crestron-connected>

Der nachfolgende Abschnitt gibt einen Überblick über Crestron Connected®.

• Fernsteuerung mithilfe eines Webbrowsers

Der Projektor kann von Ihrem Computer wie bei einer Fernbedienung gesteuert werden.

• Überwachen und Steuern mithilfe der Anwendungssoftware

Crestron RoomView® Express/Crestron Fusion® von Crestron® können zum Überwachen von Geräten des Systems, zur Kommunikation mit dem Support und zum Versenden von Notfallmeldungen verwendet werden.

Diese Anleitung erläutert das Ausführen von Bedienvorgängen auf Ihrem Computer über einen Webbrowser.



- Es können nur Single-Byte alphanumerische Zeichen und Symbole eingegeben werden.
- Die folgende Funktion kann während der Ausführung von Crestron Connected® nicht verwendet werden:
Die Funktion Message Broadcasting in der Software Epson Projector Management
- Wenn Sie den **Standby-Modus** auf **Kommunikat. ein** einstellen, können Sie den Projektor steuern, selbst wenn er sich im Standby-Modus befindet (bzw. ausgeschaltet ist).
☛ **Erweitert – Standby-Modus S.104**

Bedienen eine Projektors über Ihren Computer

Aufrufen des Betriebsfensters

Überprüfen Sie vor dem Vornehmen eines Bedienschritts die folgenden Punkte:

- Stellen Sie sicher, dass der Computer und Projektor an das Netzwerk angeschlossen sind.
- Stellen Sie **Crestron Connected** im **Netzwerk-Menü** auf **Ein** ein.
☛ **Netzwerk - Sonstige - Crestron Connected S.117**

- 1** Starten Sie den Webbrowser des Computers.
- 2** Geben Sie die IP-Adresse des Projektors in das Adressfeld des Webbrowsers ein und drücken Sie die Enter-Taste auf der Computertastatur.

Der Startbildschirm Epson Web Control wird angezeigt.

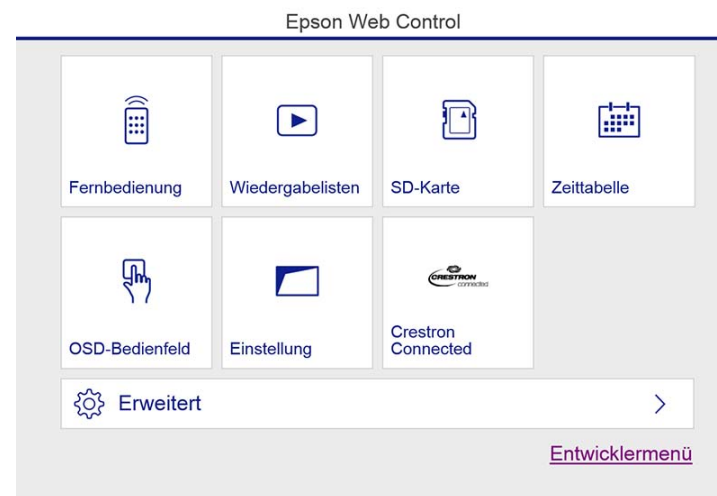

- 3** Drücken Sie **Crestron Connected**.
Das Betriebsfenster wird angezeigt.

Verwenden des Betriebsfensters

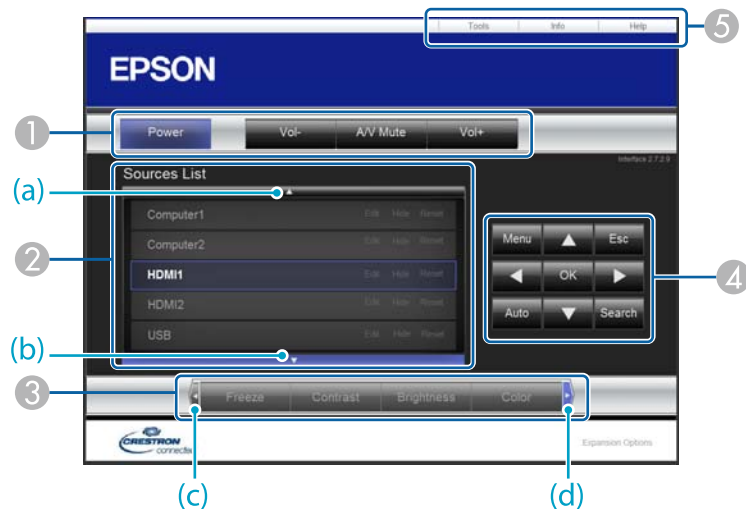

- 1 Beim Klicken auf diese Schaltflächen können die folgenden Bedienvorgänge ausgeführt werden:

Taste	Funktion
Power	Ein- oder Ausschalten des Projektors.
Vol-/Vol+	Zur Anpassung der Lautstärke.
A/V Mute	Zum Ein- und Ausschalten des Tons oder des Bildes. ☞ "Zeitweises Ausblenden von Bild und Ton (A/V Stummschalten)" S.60

- 2 Wechseln Sie zum Bild der gewählten Eingangsquelle. Um Eingangsquellen anzuzeigen, die nicht in der Quellenliste aufgeführt sind, klicken Sie auf (a) oder (b), um nach oben oder nach unten zu blättern. Das aktuelle Videoeingangssignal wird in Blau angezeigt.

Der Quellname kann gegebenenfalls geändert werden.

- 3 Beim Klicken auf diese Schaltflächen können die folgenden Bedienvorgänge ausgeführt werden: Um Schaltflächen anzuzeigen, die nicht in der Liste "Source List" aufgeführt sind, klicken Sie auf (c) oder (d), um nach links oder nach rechts zu blättern.

Taste	Funktion
Contrast	Stellt die Helligkeitsunterschiede zwischen Licht und Schatten des Bilds ein.
Brightness	Passt die Bildhelligkeit an.
Color	Passt die Farbsättigung des Bilds an.
Sharpness	Passt die Bildschärfe an.
Zoom	Klicken Sie zum Vergrößern der Projektion auf [⊕]. Klicken Sie zum Verkleinern der Projektion auf [⊖]. Klicken Sie zum Ändern der Position eines vergrößerten Bildes auf [▲] [▼] [◀] [▶]

- 4 Die Schaltflächen [▲] [▼] [◀] [▶] führen dieselben Aktionen aus wie die Fernbedienungstasten [▲] [▼] [◀] [▶]. Beim Klicken auf diese anderen Schaltflächen können die folgenden Bedienvorgänge ausgeführt werden:

Taste	Funktion
OK	Gleicher Bedienvorgang wie die [↵]-Taste auf der Fernbedienung. ☞ "Fernbedienung" S.19
Menu	Zum Aufrufen und Schließen des Konfiguration-Menüs.
Esc	Selber Bedienvorgang wie die [Esc]-Taste auf der Fernbedienung. ☞ "Fernbedienung" S.19

- 5 Beim Klicken auf diese Register können die folgenden Bedienvorgänge ausgeführt werden:

Register	Funktion
Help	Zeigt das Fenster des Supports an. Es wird verwendet, um Meldungen mithilfe von Crestron Connected® an den Administrator zu senden und von ihm zu empfangen.
Info	Zeigt Informationen des aktuell verbundenen Projektors an.
Tools	Dient zum Ändern der Einstellungen des aktuell verbundenen Projektors. Siehe nächster Abschnitt.

Verwenden des Fensters "Tools"

Das folgende Fenster wird angezeigt, wenn Sie auf das Register **Tools** im Betriebsfenster klicken. Dieses Fenster kann verwendet werden, um Einstellungen des aktuell angeschlossenen Projektors zu ändern.

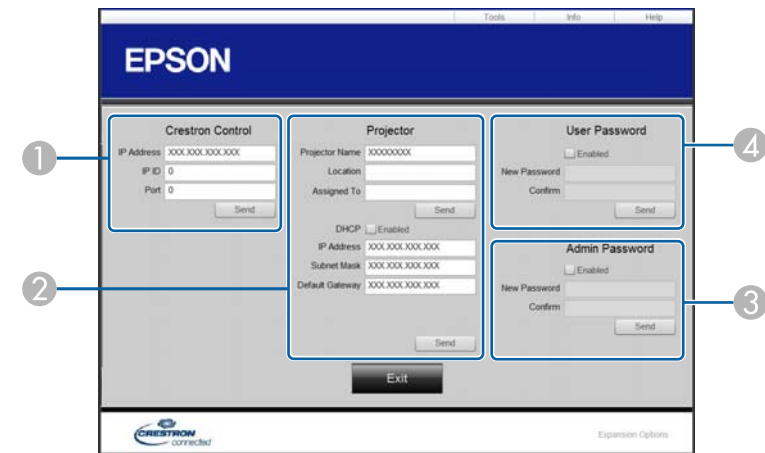

- 1 **Crestron Control**
Dient zum Einstellen der Crestron®-Zentralsteuerung.
- 2 **Projector**
Sie können folgende Punkte einstellen:

Punkt	Funktion
Projector Name	Weisen Sie dem Projektor einen eindeutigen Namen zu, so dass er sich von anderen an das Netzwerk angeschlossenen Projektoren unterscheidet. (Der Name darf aus max. 15 alphanumerischen Single-Byte-Zeichen bestehen.)
Location	Geben Sie einen Namen für den Installationsort des aktuell an das Netzwerk angeschlossenen Projektors an. (Der Name darf aus max. 32 alphanumerischen Single-Byte-Zeichen und Symbolen bestehen.)
Assigned To	Weisen Sie dem Projektor einen Benutzernamen zu. (Der Name darf aus max. 32 alphanumerischen Single-Byte-Zeichen und Symbolen bestehen.)

Punkt	Funktion
DHCP	Aktivieren Sie zur Verwendung von DHCP das Kontrollkästchen Enabled . Wenn DHCP aktiviert ist, kann keine IP-Adresse eingegeben werden.
IP Address	Weisen Sie dem aktuell verbundenen Projektor eine IP-Adresse zu.
Subnet Mask	Weisen Sie dem aktuell verbundenen Projektor eine Subnet-Maske zu.
Default Gateway	Weisen Sie dem aktuell verbundenen Projektor eine Gateway-Adresse zu.
Send	Klicken Sie auf diese Schaltfläche, um die unter Projector vorgenommenen Änderungen zu bestätigen.

Punkt	Funktion
New Password	Geben Sie ein neues Kennwort ein, wenn das gegenwärtig zum Öffnen des Betriebsfensters verwendete Kennwort geändert werden soll. (Der Name darf aus max. 26 alphanumerischen Single-Byte-Zeichen bestehen.)
Confirm	Geben Sie hier dasselbe Kennwort wie unter New Password ein. Unterscheiden sich die Kennwörter, wird eine Fehlermeldung ausgegeben.
Send	Klicken Sie auf diese Schaltfläche, um die unter User Password vorgenommenen Änderungen zu bestätigen.

3 Admin Password

Aktivieren Sie das Kontrollkästchen **Enabled**, damit das Fenster Tools nur nach Eingabe eines Kennworts geöffnet werden kann.
Sie können folgende Punkte einstellen:

Punkt	Funktion
New Password	Geben Sie ein neues Kennwort ein, wenn das gegenwärtig zum Öffnen des Fensters Tools verwendete Kennwort geändert werden soll. (Der Name darf aus max. 26 alphanumerischen Single-Byte-Zeichen bestehen.)
Confirm	Geben Sie hier dasselbe Kennwort wie unter New Password ein. Unterscheiden sich die Kennwörter, wird eine Fehlermeldung ausgegeben.
Send	Klicken Sie auf diese Schaltfläche, um die unter Admin Password vorgenommenen Änderungen zu bestätigen.

4 User Password

Aktivieren Sie das Kontrollkästchen **Enabled**, damit das Betriebsfenster des Computers nur nach Eingabe eines Kennworts geöffnet werden kann.
Sie können folgende Punkte einstellen:

Art-Net

Art-Net ist ein auf dem TCP/IP-Protokoll basierendes Ethernet-Kommunikationsprotokoll.

Sie können den Projektor über einen DMX-Controller oder ein Applikationssystem steuern.

Kanaldefinitionen

Nachfolgend werden die bei Steuerung des Projektors in Art-Net verwendeten Kanaldefinitionen erläutert.

Kanal	Funktion	Betrieb		Parameter	Standard	Aktionsinhalt
1	Licht anpassen (dimmen)	0% - 100%		0 - 255	0	Stellt die Bildhelligkeit ein.
2	Blendensteuerung	Blende	Offen	0 - 63	128	Aktiviert/deaktiviert A/V Stummschalten.
		Keine Funktion		64 - 191		
		Blende	Geschlossen	192 - 255		
3	Quelle wechseln	Keine Funktion		0 - 7	0	Ändert die angegebene Quelle.
		HDMI		8 - 15		
		LAN		16 - 23		
		SD-Player		24 - 31		
		Scheinwerfer		32 - 39		
		Keine Funktion		40 - 255		
7	Zoom	(+) Objektivanpassung	Bewegung - groß	0 - 31	128	Zoomt mit dem angegebenen Bewegungsbereich.
			Bewegung - mittel	32 - 63		
			Bewegung - klein	64 - 95		
		Keine Funktion		96 - 159		
		(-) Objektivanpassung	Bewegung - klein	160 - 191		
			Bewegung - mittel	192 - 223		
			Bewegung - groß	224 - 255		

Kanal	Funktion	Betrieb		Parameter	Standard	Aktionsinhalt
8	Elektronischer Fokus	(+) Objektivanpassung	Bewegung - groß	0 - 31	128	Führt den elektronischen Fokus mit dem angegebenen Bewegungsbereich durch.
			Bewegung - mittel	32 - 63		
			Bewegung - klein	64 - 95		
		Keine Funktion		96 - 159		
		(-) Objektivanpassung	Bewegung - klein	160 - 191		
			Bewegung - mittel	192 - 223		
			Bewegung - groß	224 - 255		
10	Inhaltswiedergabe	Keine Funktion		0 - 3	0	Gibt die angegebene Wiedergabeliste wieder.
		Wiedergabeliste 1		4 - 7		
		Wiedergabeliste 2		8 - 11		
		Wiedergabeliste 3		12 - 15		
		Wiedergabeliste 4		16 - 19		
		Wiedergabeliste 5		20 - 23		
		Wiedergabeliste 6		24 - 27		
		Wiedergabeliste 7		28 - 31		
		Wiedergabeliste 8		32 - 35		
		Wiedergabeliste 9		36 - 39		
		Wiedergabeliste 10		40 - 43		
		Wiedergabeliste 11		44 - 47		
		Wiedergabeliste 12		48 - 51		
		Wiedergabeliste 13		52 - 55		
		Wiedergabeliste 14		56 - 59		
		Wiedergabeliste 15		60 - 63		
10	Inhaltswiedergabe	Wiedergabeliste 16		64 - 67	0	Gibt die angegebene Wiedergabeliste wieder.
		Wiedergabeliste 17		68 - 71		

Kanal	Funktion	Betrieb	Parameter	Standard	Aktionsinhalt
		Wiedergabeliste 18	72 - 75		
		Wiedergabeliste 19	76 - 79		
		Wiedergabeliste 20	80 - 83		
		Wiedergabeliste 21	84 - 87		
		Wiedergabeliste 22	88 - 91		
		Wiedergabeliste 23	92 - 95		
		Wiedergabeliste 24	96 - 99		
		Wiedergabeliste 25	100 - 103		
		Wiedergabeliste 26	104 - 107		
		Wiedergabeliste 27	108 - 111		
		Wiedergabeliste 28	112 - 115		
		Wiedergabeliste 29	116 - 119		
		Wiedergabeliste 30	120 - 123		
		Wiedergabeliste 31	124 - 127		
		Wiedergabeliste 32	128 - 131		
		Wiedergabeliste 33	132 - 135		
		Wiedergabeliste 34	136 - 139		
		Wiedergabeliste 35	140 - 143		
		Wiedergabeliste 36	144 - 147		
		Wiedergabeliste 37	148 - 151		
		Wiedergabeliste 38	152 - 155		
		Wiedergabeliste 39	156 - 159		
10	Inhaltswiedergabe	Wiedergabeliste 40	160 - 163	0	Gibt die angegebene Wiedergabeliste wieder.
		Wiedergabeliste 41	164 - 167		
		Wiedergabeliste 42	168 - 171		

Kanal	Funktion	Betrieb	Parameter	Standard	Aktionsinhalt
		Wiedergabeliste 43	172 - 175		
		Wiedergabeliste 44	176 - 179		
		Wiedergabeliste 45	180 - 183		
		Wiedergabeliste 46	184 - 187		
		Wiedergabeliste 47	188 - 191		
		Wiedergabeliste 48	192 - 195		
		Wiedergabeliste 49	196 - 199		
		Wiedergabeliste 50	200 - 203		
		Keine Funktion	204 - 255		
11	Energiesteuerung	Ausschalten	0 - 63	128	Ein- oder Ausschalten des Projektors.
		Keine Funktion	64 - 191		
		Einschalten	192 - 255		
13	Sperren	Steuerung nicht möglich	0 - 127	0	Aktiviert/deaktiviert Art-Net-Vorgänge.
		Steuerung möglich	128 - 255		



Während der Steuerung des Projektors mittels Art-Net und der Durchführung von Vorgängen mittels Fernbedienung können die per DMX-Controller oder Applikationssoftware durchgeführten Einstellungen vom tatsächlichen Projektorstatus abweichen. Wenn Sie alle Kanalbedienmöglichkeiten auf den Projektor anwenden möchten, stellen Sie Kanal 13 auf „Steuerung nicht möglich“ und dann wieder auf „Steuerung möglich“ ein.

Web-API

Sie können den Projektor mittels Web-API bedienen.

Sie können Web-API über einen Webbrowser aktivieren.

- 1** Öffnen Sie den Startbildschirm von Epson Web Control über Ihren Webbrowser.
- 2** Drücken Sie die **Entwicklermenü**-Taste.
- 3** Setzen Sie **API aktivieren** auf **Ein**.
 "Bedienung über Epson Web Control (Webbrowser)" [S.41](#)

Der Projektor unterstützt folgende Web-APIs.

URL	Unterstützte Methoden	Erläuterung
http://<IP-Adresse>/api/v01/contentmgr/remote/power/on	GET/POST/PUT	Schaltet den Projektor ein. (Es dauert eine Weile, bis die Web-API antwortet.)
http://<IP-Adresse>/api/v01/contentmgr/remote/power/off	GET/POST/PUT	Schaltet den Projektor aus.
http://<IP-Adresse>/api/v01/contentmgr/playlist/play/:id	GET/POST/PUT	Gibt die angegebene ID-Wiedergabeliste wieder. Geben Sie die ID für die Wiedergabeliste in :id ein. Sie können die Wiedergabelisten-ID über das Entwicklermenü am Startbildschirm prüfen.
http://<IP-Adresse>/api/v01/contentmgr/playlist/stop	GET/POST/PUT	Stoppt die aktuell wiedergegebene Wiedergabeliste.

Geben Sie die IP-Adresse für den Projektor in <IP-Adresse> ein.

Beispiel: Eine URL, die einen Projektor mit der IP-Adresse 192.168.0.2 zur Wiedergabe der Wiedergabelisten-ID 3 anweist, würde wie folgt aussehen:
<http://192.168.0.2/api/v01/contentmgr/playlist/play/3>

Falls sicheres HTTP aktiviert ist, ändern Sie http in der URL in https:

Folgendes Sonderzubehör ist erhältlich. Kaufen Sie diese Produkte bitte nach Bedarf. Stand der folgenden Liste mit Sonderzubehör und Verbrauchsmaterial: April 2018. Die Verfügbarkeit kann je nach Land, in dem das Gerät gekauft wurde, unterschiedlich sein.

Beleuchtungsschienenhalterung (weiß) ELPMB54W
Beleuchtungsschienenhalterung (schwarz) ELPMB54B
Zur Befestigung des Projektors an einer Beleuchtungsschiene.

Fußbodenständer (weiß) ELPMB55W
Fußbodenständer (schwarz) ELPMB55B
Zur Befestigung des Projektors am Boden.

* Zum Aufhängen des Projektors an einer Decke oder Wand sind spezielle Kenntnisse erforderlich. Achten Sie darauf, sich an einen Experten zu wenden.

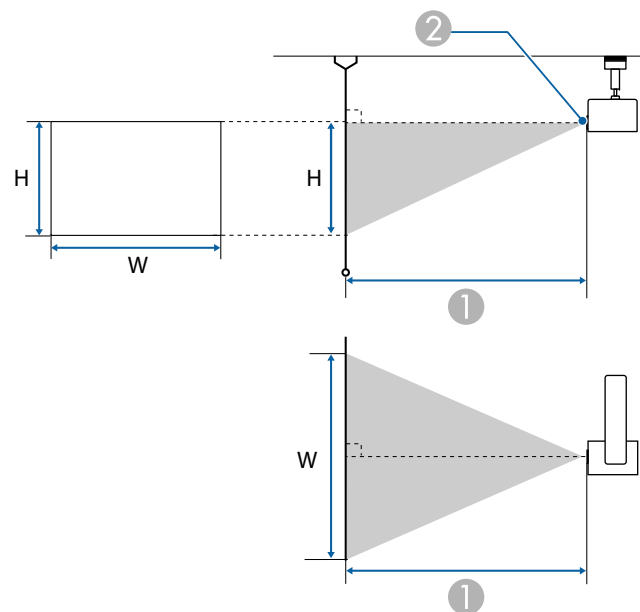

- ① Projektionsabstand
- ② Objektivmitte

Einheit: cm

Leinwandgröße 16:10		①
		Minimum (Fern) bis Maximum (Nah)
29"	63x39	85 bis 136
30"	64x40	88 bis 141
40"	86x54	118 bis 189
50"	108x67	149 bis 237
60"	129x81	179 bis 285
80"	172x108	239 bis 381
100"	215x135	300 bis 476
120"	258x162	360 bis 572

Leinwandgröße 16:10		①
		Minimum (Fern) bis Maximum (Nah)
133"	286x179	400 bis 634
150"	323x202	451 bis 716

Einheit: cm

Leinwandgröße 4:3		①
		Minimum (Fern) bis Maximum (Nah)
25"	51x38	83
30"	61x46	100 bis 160
40"	81x61	134 bis 214
50"	102x76	169 bis 268
60"	122x91	203 bis 323
80"	163x122	271 bis 431
100"	203x152	340 bis 540
120"	244x183	408 bis 648
133"	270x203	453 bis 719
150"	305x229	511 bis 811
200"	406x305	682 bis 1082

Einheit: cm

Leinwandgröße 16:9		①
		Minimum (Fern) bis Maximum (Nah)
28"	62x35	84
30"	66x37	91 bis 145
40"	89x50	122 bis 194
50"	111x62	153 bis 243
60"	133x75	184 bis 293

Leinwandgröße 16:9		①
		Minimum (Fern) bis Maximum (Nah)
80"	177x100	246 bis 391
100"	221x125	308 bis 490
133"	294x166	411 bis 652
150"	332x187	464 bis 736
200"	443x249	619 bis 982
250"	553x311	775 bis 1228

* Wenn das Seitenverhältnis 16:9 ist, verlagert sich die obere Kante des projizierten Bildes von der Objektivmitte.

Wenn die Auflösung der Eingangssignale die Auflösung des Projektors übersteigt, kann sich dies negativ auf die Bildqualität auswirken. Signale mit Häkchen werden unterstützt.

Signaltyp	Signalformat	Auflösung (Pixel)		V. Sync (Hz)	HDMI			
					RGB (8 bit)	YCbCr (8 bit)		
						4:4:4	4:2:2	4:2:0
PC	VGA	640	480	60	✓			
				72				
				75				
				85				
	SVGA	800	600	60	✓			
				72				
				75				
				85				
	XGA	1024	768	60	✓			
				70				
				75				
				85				
	WXGA	1280	768	60				
				60	✓			
		1280	800	75				
				85				
	1366	768	60	✓				
	WXGA+	1440	900	60	✓			
				75				
85								
WXGA++	1600	900	60	✓				
SXGA	1280	960	60	✓				

Signaltyp	Signalformat	Auflösung (Pixel)		V. Sync (Hz)	HDMI					
					RGB (8 bit)	YCbCr (8 bit)				
						4:4:4	4:2:2	4:2:0		
				75						
				85						
				1280	1024	60	✓			
				75						
				85						
	SXGA+	1400	1050	60	✓					
				75						
	WSXGA+	1680	1050	60	✓					
	UXGA	1600	1200	60	✓					
	1920x1080	1920	1080	50						
60										
WUXGA RB*	1920	1200	60	✓						
SD	SDTV (480i)	720	480	60	✓	✓	✓			
	SDTV (576i)	720	576	50	✓	✓	✓			
	SDTV (480p)	720	480	60	✓	✓	✓			
	SDTV (576p)	720	576	50	✓	✓	✓			
HD	HDTV (720p)	1280	720	50	✓	✓	✓			
				60	✓	✓	✓			
	HDTV (1080i)	1920	1080	50	✓	✓	✓			
				60	✓	✓	✓			
	HDTV (1080p)	1920	1080	24	✓	✓	✓			
				30	✓	✓	✓			
50				✓	✓	✓				

Signaltyp	Signalformat	Auflösung (Pixel)		V. Sync (Hz)	HDMI		
					RGB (8 bit)	YCbCr (8 bit)	
						4:4:4	4:2:2
				60	✓	✓	✓

* Basierend auf VESA CVT-RB (Reduced Blanking)

Allgemeine Technische Daten zum Projektor

Produktbezeichnung	EV-100 (weiß) EV-105 (schwarz)
Abmessungen	Bildprojektionseinheit: Durchmesser 175 x Tiefe 260 mm Netzteilereinheit: Breite 361 x Tiefe 110 x Höhe 65 mm (ohne Netzteilabdeckung) Netzteilereinheit: Breite 459 x Tiefe 110 x Höhe 65 mm (mit Netzteilabdeckung)
Größe des LCD-Bedienfeldes	Breite 0,59"
Anzeigeart	Polysilizium TFT Aktivmatrix
Auflösung	1.024.000 WXGA (1280 (horizontal) x 800 (vertikal) Punkte) x3
Bildschärfeeinstellung	Automatische
Zoomanpassung	Automatisch (1 bis 2,21) (optisch 1 bis 1,58, digital 1 bis 1,4)
Lichtquelle	Laserdiode
Ausgangsleistung der Lichtquelle	Bis zu 88 W
Wellenlänge	440 bis 460 nm
Geschätzte Lebensdauer der Lichtquelle	Ca. 20.000 Stunden (Lichtmodus: Normal, Lautlos) Ca. 30.000 Stunden (Lichtmodus: Erweitert)
Stromversorgung	100 – 240V Wechselfspannung±10 % 50/60 Hz 1,8 – 0,8 A
Leistungsaufnahme	100 bis 120 V Bereich Nennleistungsaufnahme: 173 W Standby-Leistungsaufnahme (Kommunikat. ein): 2,0 W Standby-Leistungsaufnahme (Kommunikat. aus): 0,3 W
	220 bis 240 V Bereich Nennleistungsaufnahme: 170 W Standby-Leistungsaufnahme (Kommunikat. ein): 2,0 W Standby-Leistungsaufnahme (Kommunikat. aus): 0,3 W
Betriebshöhe über NN	Höhe 0 bis 3.048 m
Betriebstemperatur	+5 bis +40 °C* (keine Kondensation)

Lagerungstemperatur	-10 bis +60°C (keine Kondensation)
Gewicht	Ca. 6,9 kg (Hauptprojektorabschnitt ca. 5,0 kg/Direkthalterung ca. 1,9 kg)

* Wenn die Umgebungstemperatur zu hoch ist, wird die Helligkeit automatisch verringert.
 (Etwa 40°C bei einer Höhe von 0 bis 1.500 m, und etwa 35°C bei einer Höhe von 1.501 bis 3.048 m; dies kann jedoch je nach Umgebungsbedingungen usw. variieren.)

Anschlüsse	HDMI-Anschluss	1	HDMI HDCP unterstützt (Audio wird nur von PCM unterstützt)
	Audio Out-Anschluss	1	Stereo-Miniklinke (3,5 Φ)
	LAN-Anschluss	1	RJ-45
	USB-Anschluss (dedizierte Stromversorgung)	1	USB-Buchse (Typ A)
	SD-Kartenschlitz	1	SDHC/microSDHC, Klasse 10 oder höher, maximal 32 GB, FAT16/FAT32 unterstützt

Einheit: mm

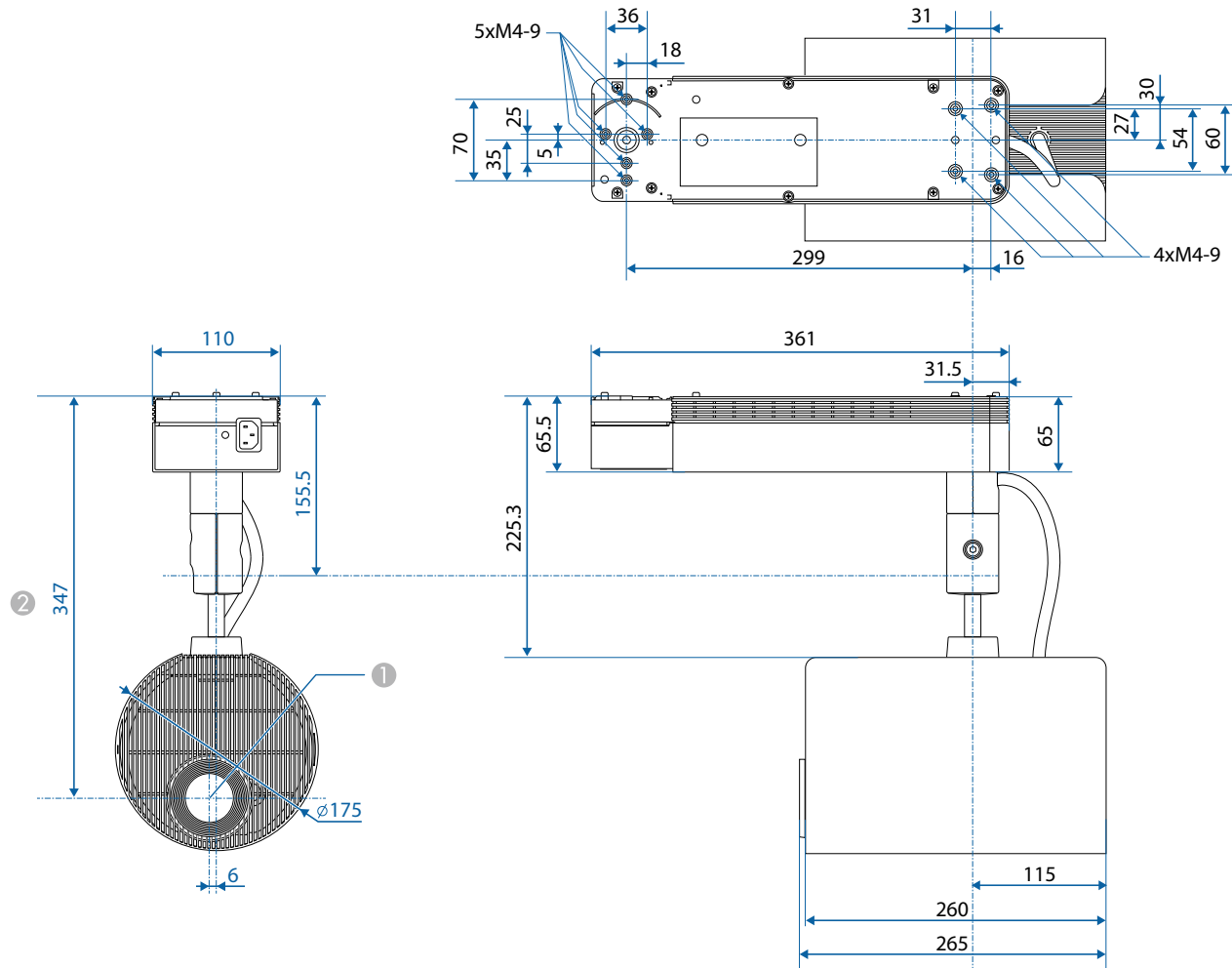

- ① Objektivmitte
- ② Abstand von der Objektivmitte zu den Befestigungspunkten für die Halterung

In diesem Abschnitt werden schwierige Begriffe kurz beschrieben, die nicht im Text dieser Anleitung erklärt werden. Weitere Informationen finden Sie in anderen handelsüblichen Veröffentlichungen.

Bildformat	Das Verhältnis zwischen der Breite eines Bildes und seiner Höhe. Bildschirme mit einem Horizontal/Vertikal-Verhältnis von 16:9, wie z. B. HDTV-Bildschirme, werden auch Breitbildschirme genannt. SDTV- und gewöhnliche Computerbildschirme haben ein Bildformat von 4:3.
DHCP	Abkürzung für Dynamic Host Configuration Protocol. Dieses Protokoll weist den am Netzwerk angeschlossenen Geräten automatisch eine <u>IP-Adresse</u> zu.
Gateway-Adresse	Ein Server (Router) zur Kommunikation im Netzwerk (Subnet), aufgeteilt entsprechend der jeweiligen <u>Subnet-Maske</u> .
HDCP	HDCP ist eine Abkürzung für High-bandwidth Digital Content Protection. Wird zur Verhinderung illegalen Kopierens und zum Schutz von Urheberrechten verwendet. Der Schutz erfolgt durch Verschlüsseln mit digitalen Farbsignalen, über die DVI- und HDMI-Anschlüsse gesendet werden. HDCP2.2 ist ein Copyright-Schutzstandard für 4K-Inhalte.
HDTV	Eine Abkürzung für High-Definition Television zur Bezeichnung von High-Definition-Systemen, die folgende Bedingungen erfüllen. <ul style="list-style-type: none"> • Vertikale Auflösung von 720p oder 1080i oder größer (p = <u>Progressiv</u>, i = <u>Zeilensprung</u>) • Anzeige-<u>Bildformat</u> von 16:9
Infrastrukturmodus	Ein Verfahren für die WLAN-Verbindung, bei dem die Geräte über Zugriffspunkte miteinander kommunizieren.
IP-Adresse	Eine Nummer zur Identifikation eines Computers in einem Netzwerk.
Kontrast	Die relative Helligkeit der hellen und dunklen Bildbereiche kann erhöht oder verringert werden, um Schrift und Grafiken deutlicher oder weicher darzustellen. Diese spezielle Einstellung der Bildeigenschaften nennt man Kontrast-Einstellung.
Progressiv	Projiziert Informationen, um so einen Bildschirm zur Zeit zu erstellen, auf dem das Bild für einen Rahmen angezeigt wird. Selbst wenn die Anzahl der Abtastlinien gleich bleibt, wird das Bildflackern reduziert, da das Informationsvolumen im Vergleich zum Zeilensprungverfahren verdoppelt wurde.
SDTV	Eine Abkürzung für Standard Definition Television zur Bezeichnung normaler Fernsehsysteme, welche die Bedingungen für <u>HDTV</u> hochauflösendes Fernsehen nicht erfüllen.
SNMP	Eine Abkürzung für Simple Network Management Protocol, ein Protokoll zur Überwachung und Steuerung von Routern und Computern, die über ein TCP/IP-Netzwerk verbunden sind.
Subnet-Maske	Ein Zahlenwert, der die Anzahl der verwendeten Bits für die Netzwerk-Adresse eines aufgeteilten Netzwerks (Subnet) der IP-Adresse angibt.
Sync.	Die Ausgangssignale von Computern haben eine bestimmte Frequenz. Stimmt diese Frequenz nicht mit der Frequenz des Projektors überein, sind die entstehenden Bilder von schlechter Qualität. Die Abstimmung der Signalphasen (relative Position der Signalspitzen) wird als Synchronisation (Sync.) bezeichnet. Bei nicht synchronisierten Signalen können Bildflimmern, ein verschwommenes Bild und horizontale Bildstörungen auftreten.
Trap IP Adresse	Die <u>IP-Adresse</u> , die der Ziel-Computer zur Fehlerbenachrichtigung bei SNMP verwendet.

Wiederholrate	Das lichtabstrahlende Element eines Bildschirms kann die gleiche Luminanz und Farbe nur für einen äußerst kurzen Zeitraum aufrecht erhalten. Daher muss das Bild mehrere Male pro Sekunde abgetastet und am lichtabstrahlenden Element aktualisiert werden. Die Anzahl der Aktualisierungen pro Sekunde wird als Wiederholrate bezeichnet und in Hertz (Hz) ausgedrückt.
Zeilensprung	Überträgt Informationen, die zur Herstellung eines Bildschirms benötigt werden, indem von oben nach unten jede zweite Zeile des Bildes gesendet wird. Die Flackerwahrscheinlichkeit ist größer, da ein Rahmen nur jede zweite Zeile angezeigt wird.

Alle Rechte vorbehalten. Ohne vorherige schriftliche Genehmigung der Epson Deutschland GmbH dürfen diese Bedienungsanleitung oder Teile hieraus in keiner Form (z.B. Druck, Fotokopie, Mikrofilm, elektronisch oder ein anderes Verfahren), vervielfältigt oder verbreitet werden.

Die in dieser Bedienungsanleitung verwendeten Bilder oder Illustrationen, insbesondere die Darstellung der Bildschirmanzeigen, können von den tatsächlichen Gegebenheiten abweichen.

Verwendungshinweise

Wenn dieses Produkt für Anwendungen verwendet wird, bei denen es auf hohe Zuverlässigkeit/Sicherheit ankommt, wie z.B. Transportvorrichtungen beim Flug-, Zug-, Schiffs- und Kfz-Verkehr usw., Vorrichtungen zur Katastrophenverhinderung, verschiedene Sicherheitsvorrichtungen oder Funktions-/Präzisionsgeräte usw., sollten Sie dieses Produkt erst verwenden, wenn Sie erwägt haben, Fail-Safe- Vorrichtungen und Redundanzsysteme in Ihr Design miteinzubeziehen, um die Sicherheit und Zuverlässigkeit des gesamten Systems zu gewährleisten. Da dieses Produkt nicht für den Einsatz bei Anwendungen vorgesehen ist, bei denen es auf extrem hohe Zuverlässigkeit/Sicherheit ankommt, wie beispielsweise in der Raumfahrt, bei primären Kommunikationseinrichtungen, Kernenergiekontrollanlagen oder medizinischen Vorrichtungen für die direkte medizinische Pflege usw., überlegen Sie bitte nach umfassender Evaluierung genau, ob das Produkt für Ihre Zwecke geeignet ist.

Mac, Mac OS, OS X und iOS sind Marken von Apple Inc.

Microsoft, Windows, Windows Server, Microsoft Edge, Windows Media und das Windows-Logo sind Marken oder eingetragene Marken der Microsoft Corporation in den USA und/oder anderen Ländern.

App Store ist eine Dienstleistungsmarke der Apple Inc.

Android, Chrome, Chromebook und Google Play sind Marken der Google Inc.

HDMI und High-Definition Multimedia Interface sind Markenzeichen oder eingetragene Markenzeichen von HDMI Licensing LLC. 

 SDHC Logo is a trademark of SD-3C, LLC.

PJLink Markenzeichen ist ein Markenzeichen, dessen Registrierung beantragt ist bzw. das bereits in Japan, den USA sowie anderen Ländern und Regionen registriert ist.

WPA™ und WPA2™ sind eingetragene Marken der Wi-Fi Alliance.

„QR-Code“ ist eine eingetragene Marke von DENSO WAVE INCORPORATED.

Crestron, Crestron Connected, Crestron RoomView und Crestron Fusion sind eingetragene Marken der Crestron Electronics, Inc.

Art-Net™ Designed by and Copyright Artistic Licence Holdings Ltd.

Extron® and XTP® are registered trademarks of Extron Electronics.

Dieses Produkt beinhaltet RSA-BSAFETM-Software der RSA Security Inc. RSA ist eine eingetragene Marke der RSA Security Inc. BSAFE ist eine eingetragene Marke der RSA Security Inc. in den Vereinigten Staaten und/oder anderen Ländern.

Andere in dieser Dokumentation verwendeten Produktnamen werden hier ebenfalls nur zu Kennzeichnungszwecken verwendet und sind unter Umständen Marken der entsprechenden Eigentümer. Epson verzichtet auf jedwede Rechte an diesen Marken.

©SEIKO EPSON CORPORATION 2018. All rights reserved.

Copyright und Marken

„EPSON“ ist eine eingetragene Marke der Seiko Epson Corporation. „EXCEED YOUR VISION“ ist eine Marke oder eingetragene Marke der Seiko Epson Corporation.

Indication of the manufacturer and the importer in accordance with requirements of EU directive

Manufacturer: SEIKO EPSON CORPORATION

Address: 3-5, Owa 3-chome, Suwa-shi, Nagano-ken 392-8502 Japan

Telephone: 81-266-52-3131

<http://www.epson.com/>

Importer: EPSON EUROPE B.V.







Address: Atlas Arena, Asia Building, Hoogoorddreef 5, 1101 BA Amsterdam
Zuidoost The Netherlands



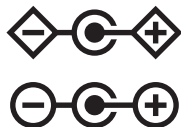

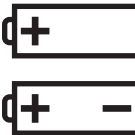
Telephone: 31-20-314-5000





<http://www.epson.eu/>

In der folgenden Tabelle ist die Bedeutung der einzelnen am Gerät angebrachten Sicherheitssymbole aufgeführt.

Nr.	Symbolzeichen	Erfüllte Normen	Bedeutung
①		IEC60417 Nr. 5007	„EIN“ (Stromversorgung) Hinweis darauf, dass Netzstrom anliegt.
②		IEC60417 Nr. 5008	„AUS“ (Stromversorgung) Hinweis darauf, dass kein Netzstrom anliegt.
③		IEC60417 Nr. 5009	Bereitschaft Kennzeichnung des Schalters oder der Schalterposition, durch den bzw. durch die ein Teil des Geräts in den Bereitschaftszustand (Stand-by) geschaltet wird.
④		ISO7000 Nr. 0434B IEC3864-B3.1	Vorsicht Hinweis auf allgemeine Vorsicht im Umgang mit dem Produkt.
⑤		IEC60417 Nr. 5041	Vorsicht, heiße Fläche Hinweis darauf, dass der gekennzeichnete Gegenstand heiß sein kann und nicht ohne Vorsichtsmaßnahmen berührt werden darf.
⑥		IEC60417 Nr. 6042 ISO3864-B3.6	Vorsicht, Stromschlaggefahr Hinweis darauf, dass ein Gerät die Gefahr eines Stromschlags birgt.
⑦		IEC60417 Nr. 5957	Nur für den Einsatz im Innenbereich Kennzeichnung von Elektrogeräten, die primär für den Einsatz in Räumlichkeiten entwickelt wurden.

Nr.	Symbolzeichen	Erfüllte Normen	Bedeutung
⑧		IEC60417 Nr. 5926	Polarität des Gleichstromanschlusses Kennzeichnung der positiven und negativen Anschlüsse (der Polarität) eines Geräteteils, an den eine Gleichstromversorgung angeschlossen werden kann.
⑨		IEC60417 Nr. 5001B	Batterie, allgemein Auf batteriebetriebenen Geräten. Kennzeichnung an einem Gerät, um z. B. auf die Batteriefachabdeckung oder die Batterieanschlüsse hinzuweisen.
⑩		IEC60417 Nr. 5002	Batteriezellenpositionierung Zur Kennzeichnung des eigentlichen Batteriefachs oder zur Kennzeichnung der Ausrichtung der Batteriezelle(n) im Batteriefach.
⑪		IEC60417 Nr. 5019	Schutzleiter Zur Kennzeichnung eines Anschlusses, der für die Verbindung mit einem externen Leiter zum Schutz gegen Stromschläge im Fall eines Defekts oder zur Kennzeichnung des Anschlusses für eine Erdungselektrode vorgesehen ist.
⑫		IEC60417 Nr. 5017	Erdung Zur Kennzeichnung eines Erdungsanschlusses in Fällen, in denen Symbol Nr. 11 nicht explizit erforderlich ist.
⑬		IEC60417 Nr. 5032	Wechselstrom Hinweis auf dem Typenschild, dass das Gerät nur für Wechselstrom geeignet ist, Kennzeichnung relevanter Anschlüsse.

Nr.	Symbolzeichen	Erfüllte Normen	Bedeutung
14		IEC60417 Nr. 5031	Gleichstrom Hinweis auf dem Typenschild, dass das Gerät nur für Gleichstrom geeignet ist, Kennzeichnung relevanter Anschlüsse.
15		IEC60417 Nr. 5172	Gerät der Klasse II Zur Kennzeichnung von Geräten, die den für Geräte der Klasse II gemäß IEC 61140 vorgeschriebenen Sicherheitsanforderungen entsprechen.
16		ISO 3864	Allgemeines Verbot Zur Kennzeichnung von Handlungen oder Vorgängen, die verboten sind.
17		ISO 3864	Berührungsverbot Hinweis auf Verletzungen, die sich aus dem Berühren eines bestimmten Teils des Geräts ergeben können.
18		---	Niemals bei eingeschaltetem Projektor in das Projektionsobjektiv blicken.
19		---	Zeigt an, dass Sie nichts auf dem Projektor abstellen sollten.
20		ISO 3864 IEC60825-1	Vorsicht, Laserstrahlung Hinweis darauf, dass das Gerät einen Bauteil mit Laserstrahlung enthält.
21		ISO 3864	Zerlegungsverbot Hinweis auf Verletzungsgefahr z. B. durch Stromschlag, wenn das Gerät zerlegt wird.
22		IEC60417 Nr. 5266	Bereitschaft, partielle Bereitschaft Zur Kennzeichnung, dass das betreffende Teil der Ausrüstung im Bereitschaftsstatus ist.

Nr.	Symbolzeichen	Erfüllte Normen	Bedeutung
23		ISO 3864 IEC60417 Nr. 5057	Achtung, bewegliche Teile Zur Anzeige, dass Sie entsprechend den Schutzstandards sich von beweglichen Teilen fernhalten müssen.
24		IEC 60417-6056	Achtung (bewegliche Lüfterflügel) Halten Sie sich aus Sicherheitsgründen von den beweglichen Lüfterflügeln fern.
25		IEC 60417-6043	Achtung (scharfe Kanten) Zeigt scharfe Kanten, die nicht berührt werden sollten.
26		---	Zeigt an, dass bei der Projektion nicht in das Objektiv geschaut werden darf.

- A**
- A/V Mute 60
 - Aktualisierungsmodus 119, 147
 - Alles rücksetzen 120
 - Anzeigen 16, 127
 - Art-Net 117, 157
 - Audio Out-Anschluss 17
 - Auflösung 118
 - Auto-Einschalten 105
- B**
- Benachrichtigungs-E-Mail-Adresse 1/2/3
..... 116
 - Benutzerlogo 72
 - Betrieb 105
 - Betriebstemperatur 168
 - Bildformat 56
 - Bild-Menü 100
 - Bildschirmformate 165
- C**
- Crestron Connected 117, 152
- D**
- Datum & Zeit 31, 105
 - DHCP 112, 115
 - Direktes Einschalten 105
 - Display 104
 - Dynamischer Kontrast 55, 101
- E**
- Eingangssignal 118
- F**
- Einstellungsmenü 102
 - Epson iProjection 41
 - Epson Projector Management 150
 - Epson Web Control 41
 - Erweitert-Menü 104
 - ESC/VP21 151
 - Event ID 119
- F**
- Farbabgleich 67, 104, 106
 - Farbanpassung 57, 69, 106
 - Farbeinstellung 101
 - Farbfilter 47
 - Farbmodus 53, 100, 106
 - Farbstärke 101
 - Farbton 101
 - Fernbedienung 19
 - Fernsteuerungs-Empfänger 16
 - Fokus 50
 - Formfilter 46
 - Front 104
- G**
- Gateway-Adresse 112, 115
 - Grund-Menü 109
- H**
- H/V-Keystone 51, 102
 - HDMI-Anschluss 17
 - Helligkeit 48, 100
 - Helligkeitseinstellungen 54
 - Höhenlagen-Modus 105
- I**
- Informations-Menü 118
 - Inhaltswiedergabe 103
 - IP-Adresse 112, 115
- K**
- Kantenüberblendung 64, 106
 - Kennwort für die Websteuerung 109
 - Kennwortschutz 76
 - Keystone 50, 102
 - Konfigurationsmenü 96
 - Kontrast 101
 - Kugelgelenk 15
- L**
- Lagerungstemperatur 169
 - LAN-Anschluss 17
 - Lautstärke 59, 103
 - Leinwandgröße 163
 - Lichtkalibrierung 7, 119, 148
 - Luftaustritt 15, 16
- M**
- Mail lesen 150
 - Mail-Meldung 116, 150
 - Meldung 104
 - Meldung-Menü 116
 - Message Broadcasting 117
 - Moderator kennwort 109
 - Montagepunkte für
Beleuchtungsschienenhalterung 18
 - Montagepunkte für Direkthalterung 18

- Montagepunkte für Fußbodenständer 18
 Multi-Projektion 62, 106
- N**
- Netzbuchse 17
 Netzteilabdeckung 17
 Netzwerkinformation 107
 Netzwerkkonfiguration 108
 Netzwerk-Menü 107
- P**
- PJLink 151
 PJLink-Passwort 109
 Planeinstellungen 106
 Portnummer 116
 Prioritätsgateway 117
 Projector 35, 36
 Projektion 104
 Projektionsabstand 163
 Projektor ID 63
 Projektor-Kennwort 109
 Projektorname 109
- Q**
- QR-Code 90
 Quelle 118
 Quick Corner 52, 102
- R**
- Reinigung 146
 Reinigung der Projektoroberfläche 146
 Reset-Menü 119
- Rück 104
- S**
- Sammeleinrichtungsfunktion 121
 Schärfe 101
 Scheinwerfer 38
 SD-Karte 39
 SD-Kartenschlitz 17
 Seitenverhältnis 102
 Seriennummer 119
 Sicheres HTTP 92, 117
 Signal-Menü 102
 Skalieren 102, 106
 SMTP-Server 116
 SNMP 151
 Soft-Tastatur 108
 Sonstige 117
 Sprache 106
 Standby-Modus 105
 Startbildschirm 104
 Status 119
 Subnet-Maske 112, 115
 Synchronisierte Wiedergabe 71
 Sync-Info 119
- T**
- Technische Daten 168
 Teilebezeichnungen und Funktionen 15
 Testbild 49, 103
 Trap-IP-Adresse 1/2 116
- U**
- Überhitzung 129
- Überlagerungseffekt 46
 Unterstützte Bildschirmformate 165
 USB-A-Port 17
 USER-Taste 103
- W**
- WEB API 161
 Webserverzertifikat 92
 Web-Server-Zertifikat 117
 Wechseln der Batterien 27
 Weißabgleich 101
 Wiedergabeliste 39
 Wiederholrate 118
 Wired LAN-Menü 114
 Wireless LAN-Menü 110
- Z**
- Zeitplan 73
 Zoom 50
 Zugriffspunkt suchen 114