

EPDS

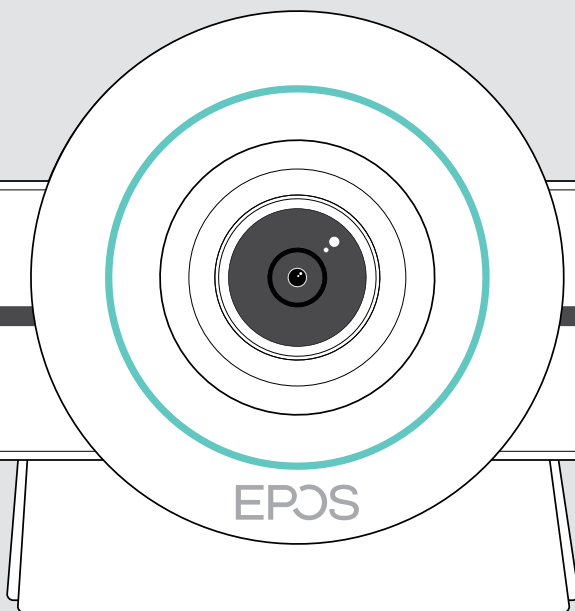

EXPAND VISION 3T

Video-Konferenz-Lösung für Microsoft® Teams

Bedienungsanleitung

Inhalt

Willkommen.....	3
Lieferumfang.....	4
VISION 3T auf einen Blick.....	6
Video-Konferenz-Lösung auf einen Blick.....	6
Fernbedienung auf einen Blick.....	8
Speakerphone auf einen Blick.....	10
VISION 3T platzieren / montieren.....	12
Installationsmöglichkeiten.....	12
A Produkt auf einen Schreibtisch stellen.....	13
B Produkt auf einem Bildschirm/Monitor befestigen.....	13
C Produkt an einer Wand montieren.....	14
Produkte anschließen / vorbereiten.....	15
Anschlussmöglichkeiten.....	15
1 Bildschirm anschließen.....	17
2 Mit einem Netzwerk verbinden.....	18
3 Speakerphone anschließen.....	19
4 Stromversorgung herstellen.....	20
5 Batterien in die Fernbedienung einlegen.....	21
Bluetooth-Geräte koppeln.....	22
Weiteres Zubehör anschließen.....	23
Produkte platzieren.....	24
Produkt verwenden – die Grundlagen.....	25
Kamera einstellen.....	25
Lautstärke anpassen.....	26
Mikrofon stummschalten / wieder aktivieren.....	27
An Besprechungen teilnehmen / Telefonat führen.....	27

Gut zu wissen.....	28
Bildschirm spiegeln.....	28
Optionales Kensington®-Schloss anschließen.....	28
Standby-Modus und Aufwecken	29
Privatsphäre-Tasten verwenden.....	30
VISION 3T-Einstellungen ändern.....	31
Produkte pflegen und aktualisieren	32
Produkte reinigen	32
Speakerphone aufbewahren und transportieren.....	32
Firmware aktualisieren.....	33
Batterien wechseln / entnehmen	33
Wenn Störungen auftreten.....	34
Abhilfe für die Video-Konferenz-Lösung.....	34
Abhilfe für das Speakerphone	35
Neue Fernbedienung koppeln.....	36

Willkommen

Videogestützte Zusammenarbeit. Neu erfunden.

All-in-One-Lösung für videogestützte Zusammenarbeit im intelligenten Büro von heute. Nehmen Sie mit nur einem Tastendruck an Meetings teil und genießen Sie ein umfassendes Microsoft Teams Erlebnis.

Steigern Sie die Leistung Ihres Meetingraums

Inklusive 4K-Weitwinkelkamera mit Sony® Sensor, erweiterter PTZ-Funktion und überlegener Audioqualität vom mitgelieferten EXPAND VISION 3T

Für Microsoft Teams zertifiziert

Tauchen Sie ein in Microsoft Teams mit allen bekannten Funktionen. Vollständig integriert

Wichtige Vorteile und Funktionen

Einfache Einrichtung.

Einfache Wartung

Intelligente Lösung mit automatischen Software-Updates, Remote-Geräteverwaltung und -Bereitstellung. Einfaches Plug-and-Play

„One-Touch“-Teilnahme

All-in-One-Lösung, die sofort einsatzbereit ist. Kein PC erforderlich. Ein Tastendruck, und Sie sind dabei

Als wären Sie persönlich anwesend

Genießen Sie ein natürliches Meetingerlebnis mit intelligentem Bildausschnitt, Sprachverfolgung und Geräuscherdrückung. Powered by EPOS AI™



Hinweise zum sicheren Gebrauch finden Sie im Safety Guide.



Technische Daten finden Sie im Datenblatt auf [eposaudio.com](https://www.eposaudio.com)

Marken

Wortmarke und Logo von Bluetooth® sind eingetragene Marken der Bluetooth SIG, Inc., und die Verwendung dieser Marken durch DSEA A/S erfolgt auf Lizenzbasis.

Das N-Zeichen ist eine Marke oder eingetragene Marke der NFC Forum, Inc. in den USA und in anderen Ländern.

USB Type-C® und USB-C® sind Marken des USB Implementers Forum.

Kensington ist eine eingetragene Marke von ACCO Brands. Kensington The Professionals' Choice ist eine Marke von ACCO Brands.

Alle anderen Marken sind Eigentum ihrer jeweiligen Inhaber.

Lieferumfang

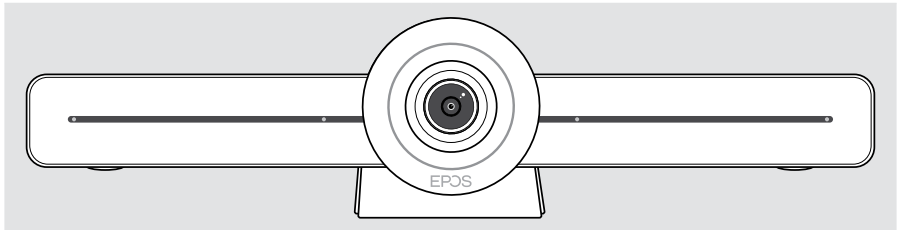

EXPAND VISION 3T Video-Konferenz-Lösung

A line drawing of the VISION-RC01T remote control, showing various buttons for navigation and control, and the EPOS logo on the right side.	<p>VISION-RC01T Fernbedienung</p>
A line drawing of two AAA Alkali batteries, one above the other, showing the positive (+) and negative (-) terminals.	<p>Batterien für Fernbedienung AAA Alkali-Batterien</p>
A line drawing of an HDMI cable with standard 19-pin connectors at both ends.	<p>HDMI-Kabel</p>
A line drawing of a power adapter with a power cord and a connector for the device.	<p>Netzteil</p>
A line drawing of four different country adapters for the power cord, showing different pin configurations for UK, EU, AU, and US.	<p>Länderadapter UK, EU, AU, US</p>
A line drawing of the wall mounting hardware, including a square mounting plate, a screw, and two different types of wall anchors (one with a wedge, one with a sleeve).	<p>Wandbefestigungszubehör Montageplatte Befestigungsschraube Dübel* Dübelschrauben</p> <p><small>*verschiedene Wandarten können spezielle Dübel erfordern</small></p>
A line drawing of a stack of three documents, representing the quick start guide, safety instructions, and data sheet.	<p>Kurzanleitung Sicherheitshinweise Datenblatt</p>

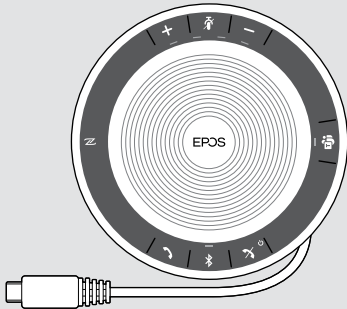

EXPAND SP 30T
Bluetooth®-Speakerphone
mit eingebautem Akku

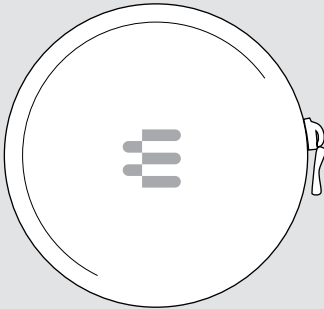

Tragetasche
für Speakerphone

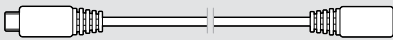

USB Verlängerungskabel, 5 m



USB-C® auf USB-A-Adapter

In dieser Bedienungsanleitung werden nur die Hauptfunktionen des EXPAND SP 30T erläutert. Der Fokus liegt auf der Verbindung mit der Video-Konferenz-Lösung.



Weitere Anschlussmöglichkeiten und Funktionen finden Sie in der vollständigen EXPAND SP 30T Bedienungsanleitung auf der Produktseite unter [eposaudio.com](https://www.eposaudio.com).

VISION 3T auf einen Blick

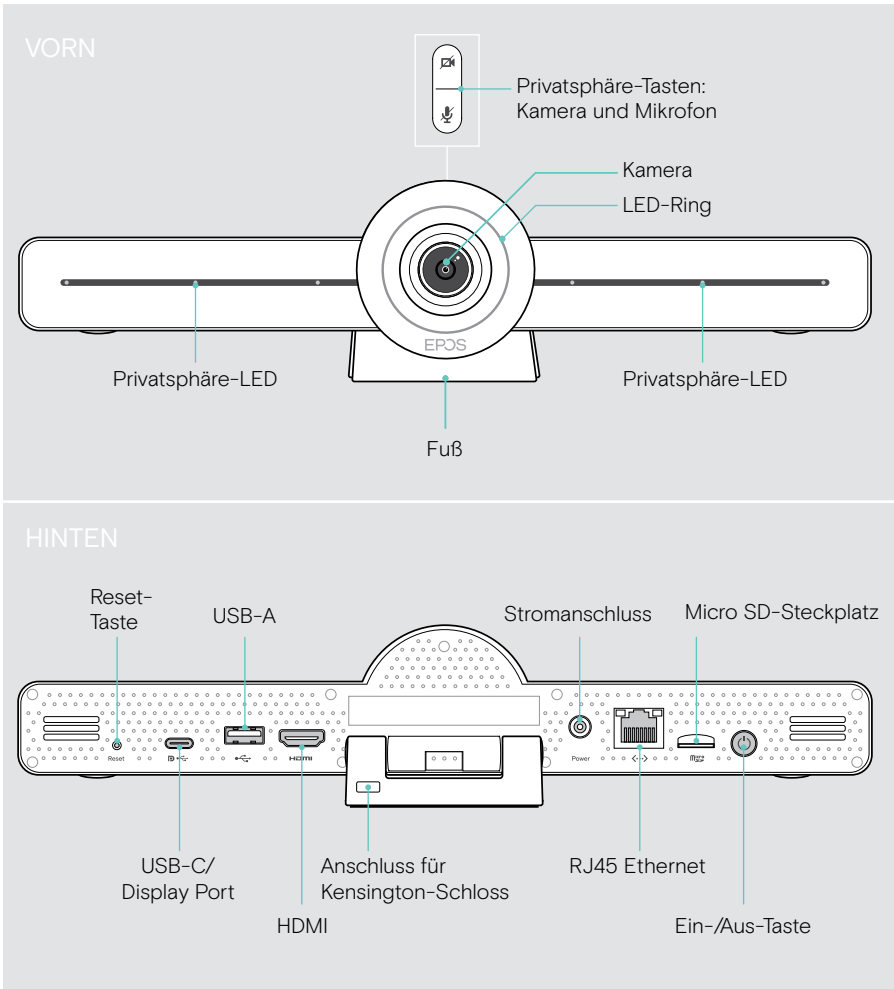











Video-Konferenz-Lösung auf einen Blick



Video-Konferenz-Lösung: LED auf einen Blick

	Eingeschaltet		Standby-Modus
	Ausgeschaltet / nicht am Stromnetz angeschlossen		

Während einer Konferenz

		Kamera aktiv			Kamera inaktiv
		Mikrofon aktiv			Mikrofon aktiv
		Kamera aktiv			Kamera inaktiv
		Mikrofon stumm- geschaltet			Mikrofon stumm- geschaltet

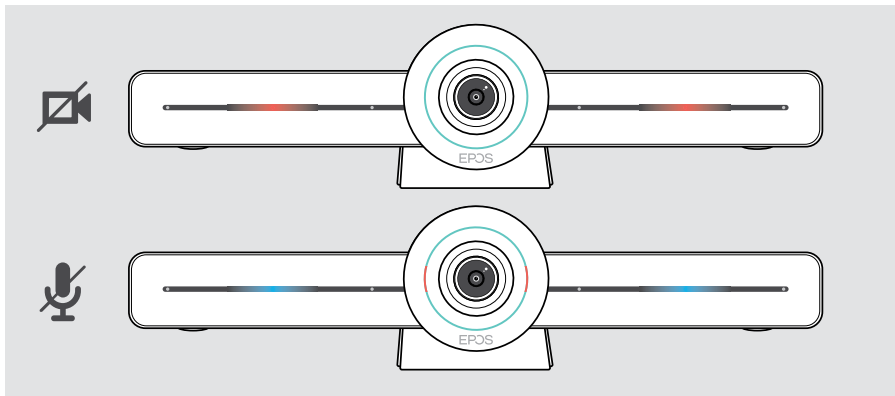

Privatsphäre-Modus Kamera/Mikrofon (siehe Seite 30)

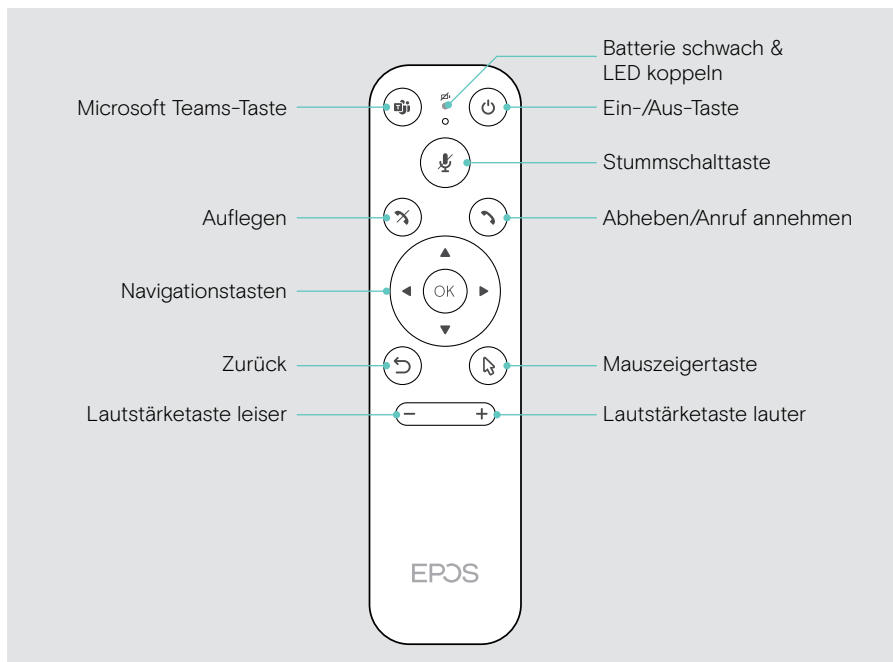

Fernbedienung auf einen Blick

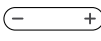

Fernbedienung: Tasten auf einen Blick

Taste	Funktion	Seite
Microsoft Teams	 Nächste Microsoft Teams-Konferenz starten	-
Ein-/Ausschalten	 Standby/Aufwecken	29
Stummschalten	 Schaltet das Mikrofon des Speakerphones stumm/wieder aktiv	27
Auflegen	 Anruf beenden/ablehnen	-
Abheben	 Anruf annehmen	-
Navigation	 <ul style="list-style-type: none"> • Pfeiltasten: zwischen verschiedenen Funktionen wechseln • OK: Element auswählen, auf dem sich der Mauszeiger befindet 	-
Zurück	 Zum vorherigen Menü zurückkehren	-
Mauszeiger	 Mauszeiger aktivieren	-
Lautstärke leiser/lauter	 <ul style="list-style-type: none"> - Lautstärke reduzieren + Lautstärke erhöhen 	26

Speakerphone auf einen Blick

OBEN

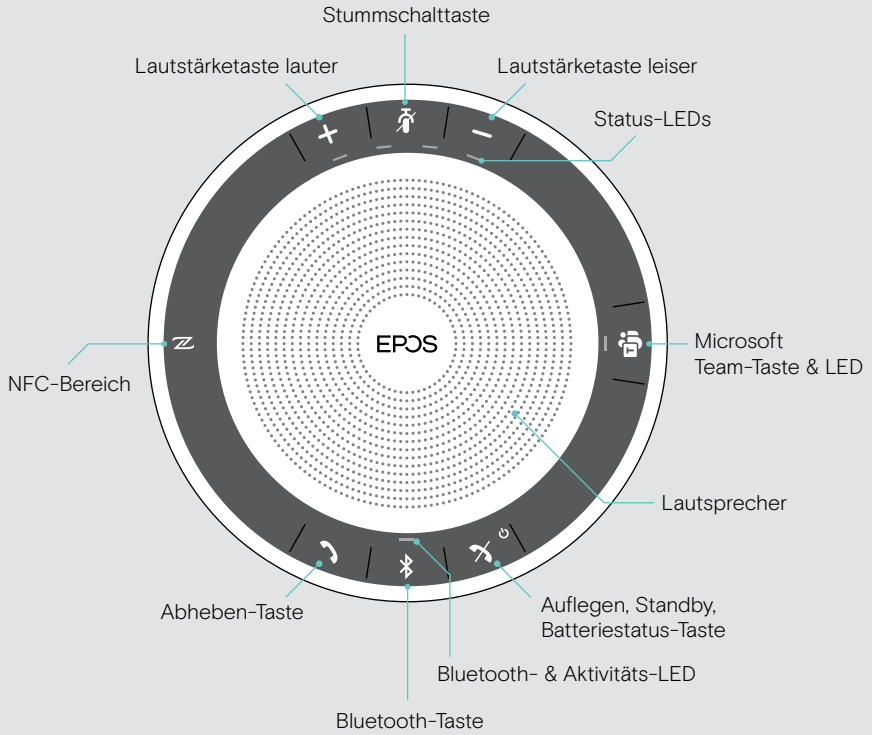

UNTEN

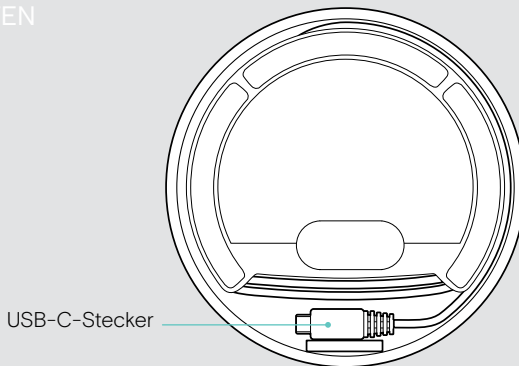

Speakerphone: LEDs auf einen Blick

Aktivitäts-LEDs

Aktivitäts-LEDs		Bedeutung
	⇒⇐⇐	Produkt ist eingeschaltet
	3x ⇒⇐⇐	Produkt wird ausgeschaltet
	—	Produkt ist ausgeschaltet
	⇒⇐⇐ — ⇒⇐⇐ —	Eingehender Anruf
	⇒⇐⇐	Aktives Telefonat
	⇒⇐⇐	Telefonat wird gehalten
	⇒⇐⇐ ⇒⇐⇐ ⇒⇐⇐ ⇒⇐⇐	Zweites Telefonat wird gehalten

Status-LEDs

Status-LEDs		Bedeutung
	⇒⇐⇐ — ⇒⇐⇐ — ⇒⇐⇐ — ⇒⇐⇐ —	Mikrofon stummgeschaltet
	⇒⇐⇐ — ⇒⇐⇐ — ⇒⇐⇐ — —	Lautstärke: 8 Stufen
	⇒⇐⇐ — ⇒⇐⇐ — ⇒⇐⇐ — —	Batteriestatus: 8 Stufen

Weitere Anschlüsse und Funktionen finden Sie in der Bedienungsanleitung des EXPAND SP 30T Bedienungsanleitung auf der Produktseite unter eposaudio.com.

VISION 3T platzieren / montieren

Installationsmöglichkeiten

EXPAND VISION 3T kann:

- **A** auf einen Schreibtisch gestellt
- **B** auf einen Bildschirm/Monitor befestigt
- **C** an einer Wand montiert werden

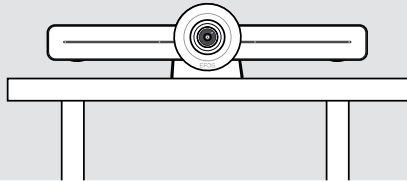
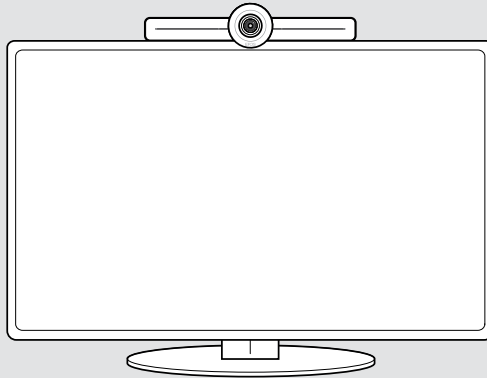
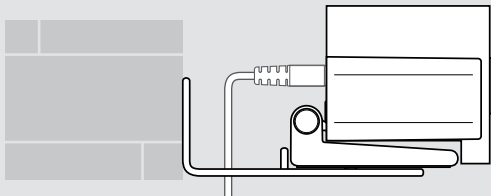
A**B****C**

A Produkt auf einen Schreibtisch stellen

- > Stellen Sie die Video-Konferenz-Lösung auf Ihren Schreibtisch.
- > Halten Sie den Fuß gedrückt und drehen Sie die Video-Konferenz-Lösung so, dass diese in Richtung der BesprechungsteilnehmerInnen zeigt.

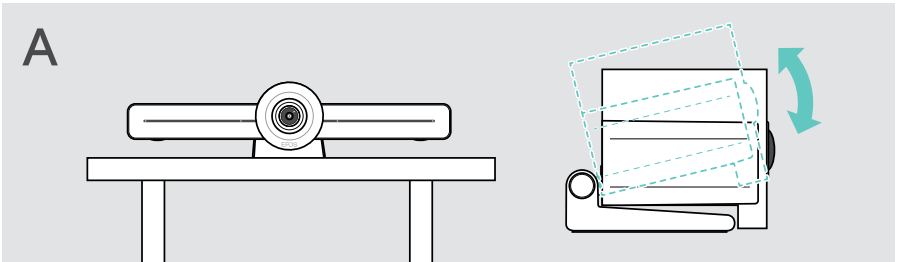

B Produkt auf einem Bildschirm/Monitor befestigen

- > Drehen Sie den Fuß.
- > Platzieren Sie das Produkt oben auf Ihren Bildschirm/Monitor.
- > Halten Sie das Produkt fest und drehen Sie den Fuß so, dass dieser sicher an Ihrem Bildschirm befestigt ist.

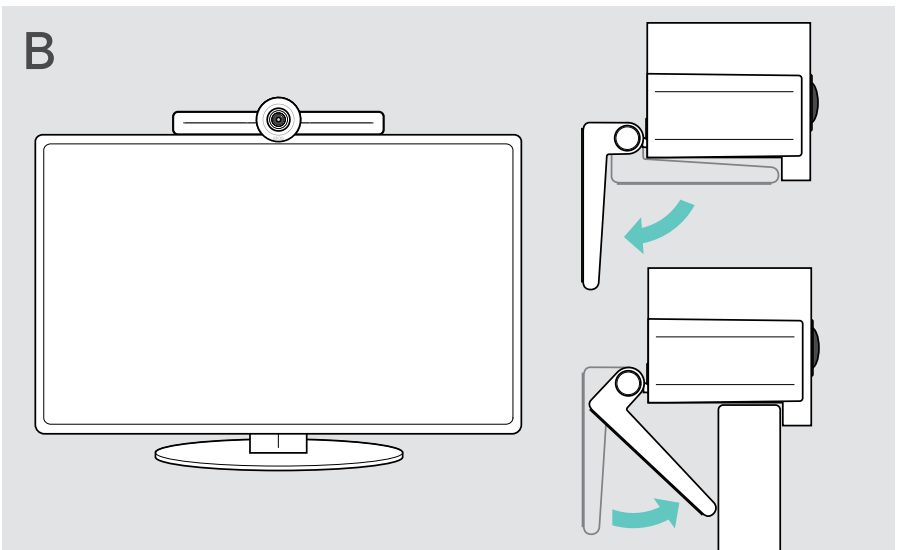

C Produkt an einer Wand montieren



VORSICHT

Gefahr von Unfällen oder Beschädigungen!

Das Bohren in z. B. Kabel kann zu Unfällen führen.

> Prüfen Sie, ob sich Kabel oder Rohre in der Wand befinden.

Dieser Wandtyp ist ein Beispiel – andere Wandtypen erfordern möglicherweise eine andere Montage.

- 1 Wählen Sie eine Position, bei der die **Kamera auf Augenhöhe der BesprechungsteilnehmerInnen trifft**. Halten Sie die Montageplatte an die Wand, richten Sie diese aus und zeichnen Sie zwei Markierungen an.
- 2 Bohren Sie zwei Löcher.
- 3 Setzen Sie die beiden Dübel ein.
- 4 Halten Sie die Montageplatte an die Wand und befestigen Sie diese mit den Schrauben. Beginnen Sie dabei links und richten Sie die Montageplatte mit der anderen Schraube waagrecht aus.
- 5 Halten Sie das die Video-Konferenz-Lösung fest und schließen Sie die erforderlichen Kabel an, da nach der endgültigen Montage nur noch wenig Platz bleibt > siehe Seite 15.
- 6 Positionieren Sie die Video-Konferenz-Lösung und ziehen Sie die Schrauben an.

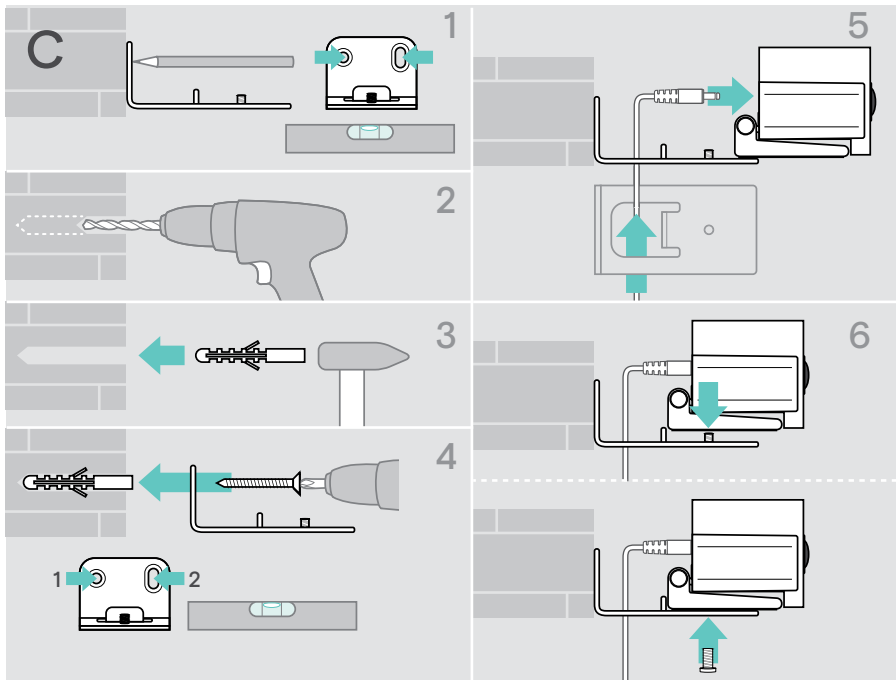

Produkte anschließen / vorbereiten

Anschlussmöglichkeiten

Die Video-Konferenz-Lösung bietet zusammen mit dem Speakerphone eine All-in-One-Lösung. Sie benötigen nur einen Bildschirm/Monitor, Internetzugang und ein Microsoft Teams-Konto.

Erforderliche Anschlüsse und Aktivitäten

Seite

1	Bildschirm/Monitor	17
2	Netzwerk	18
3	Speakerphone	19
4	Netzteil	20
5	Batterien der Fernbedienung	21

Zusätzlich zu den aufgeführten Geräten können Sie über die unten gezeigten Anschlüsse verschiedene Ein- und Ausgabegeräte mit der Video-Konferenz-Lösung verbinden.

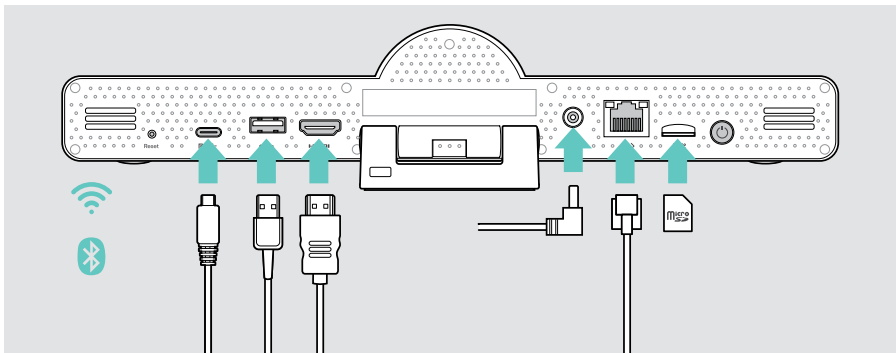

Weitere Anschlussmöglichkeiten finden Sie in der EXPAND SP 30T Bedienungsanleitung.

Netzwerkoptionen

Seite



WLAN

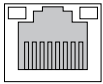

Ethernet



18

Kabelgebundene Geräte und Speicherkartenoptionen

Seite



USB-A:

- Speakerphone
- Audiogerät
- Tastatur/Maus
- Touchscreen-Schnittstelle

19

23

23

23



USB-C/Display Port:

- Speakerphone
- Audiogerät
- Tastatur/Maus
- Bildschirm/Monitor

19

23

23

17



HDMI

HDMI Ausgang:

- Bildschirm/Monitor

17



micro SD

Micro SD:

- Micro-SD-Speicherkarte:
Erweiterung des internen Speichers für
künftige Funktionen

23

Bluetooth-Geräte

Seite



- Tastatur/Maus
- Audiogerät

22

1 Bildschirm anschließen

Sie können einen oder zwei Bildschirme anschließen über:



HDMI: primärer Bildschirm/Monitor

- > Schließen Sie das mitgelieferte HDMI-Kabel an **HDMI OUT** und Ihren Bildschirm/Monitor an.



USB-C/Display Port: Zweiter Bildschirm/Monitor

- > Schließen Sie ein USB-C-Kabel an den USB-C/Display Port und Ihren Bildschirm/Monitor an.

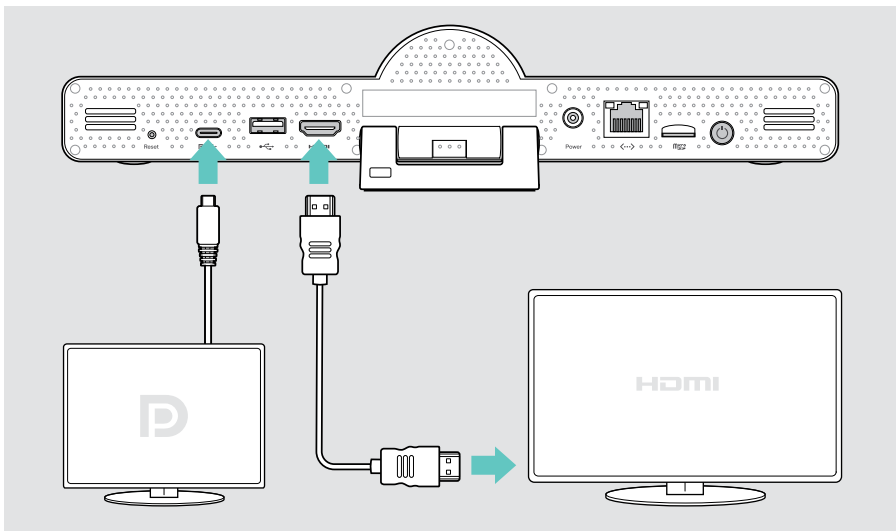

2 Mit einem Netzwerk verbinden

Die Video-Konferenz-Lösung erfordert einen Internetzugang. Sie können das Produkt mit einem Netzwerk verbinden über:



WLAN

- > Verbinden Sie Ihr WLAN.

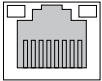

Ethernet:

- > Schließen Sie ein LAN-Kabel am Ethernet-Anschluss an.

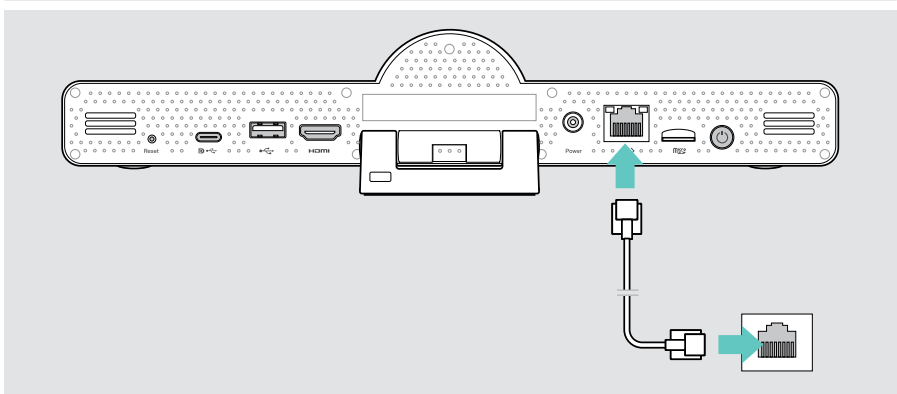

WLAN-Verbindung herstellen

Nachdem die Video-Konferenz-Lösung und Ihr Bildschirm eingeschaltet sind:

- > Rufen Sie das Menü **Einstellungen** > **Geräteeinstellungen** > **WLAN** auf, um Ihre WLAN-Verbindung zu konfigurieren (Standardpasswort: 0000).

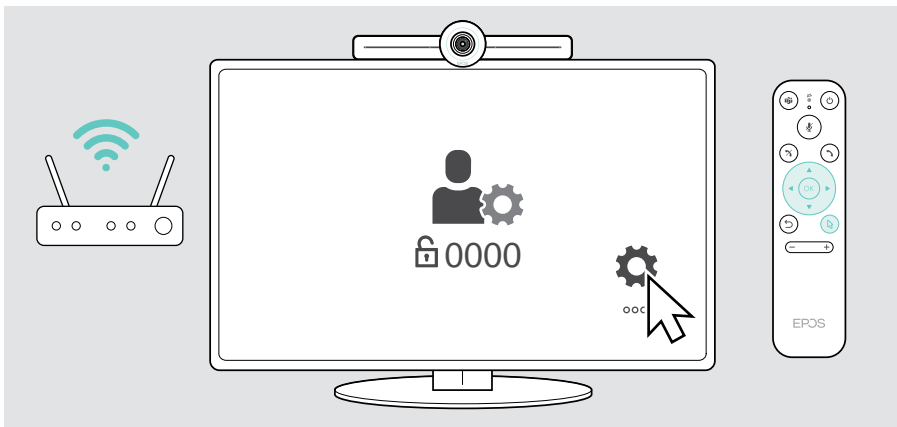

3 Speakerphone anschließen

Sie können das Speakerphone entweder über USB-A oder USB-C anschließen.

USB-A/USB-C:



- > Lösen Sie den USB-C-Stecker, wickeln Sie das Kabel ab und stellen Sie das Speakerphone auf Ihren Tisch.
- > Schließen Sie dieses über USB-C oder mit dem mitgelieferten Adapter über USB-A an. Verwenden Sie bei Bedarf das USB-Verlängerungskabel.

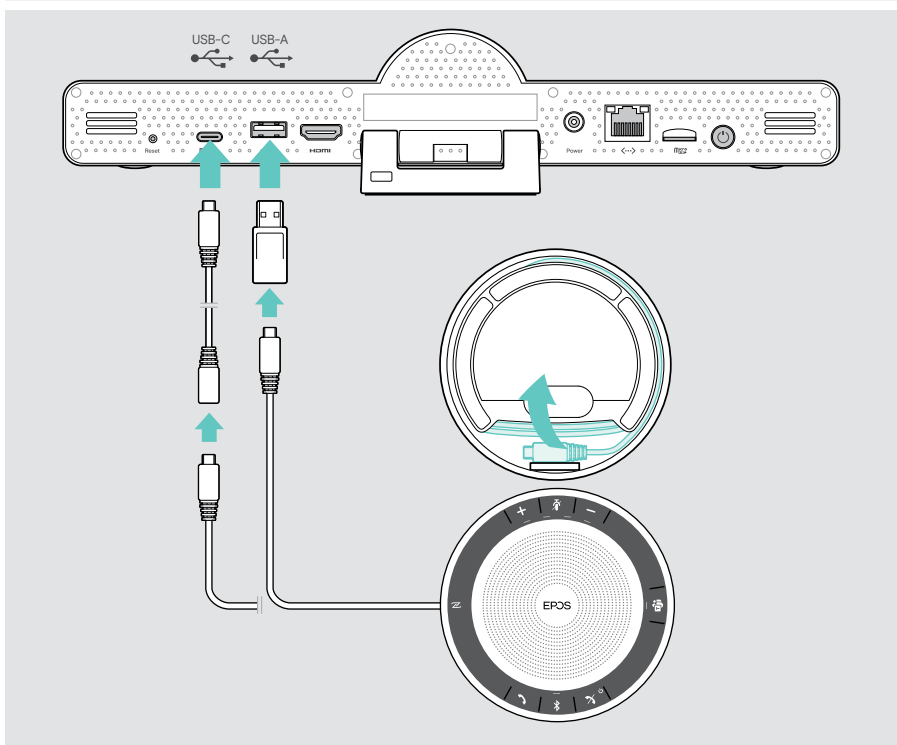

Das Speakerphone wird automatisch geladen.

4 Stromversorgung herstellen



Power

- > Wählen Sie einen geeigneten Länderadapter (EU, US, AU, UK) und schieben Sie diesen in das Netzteil.
 - > Verbinden Sie das Netzteil mit dem Stromanschluss **POWER** und der Steckdose.
- Die Video-Konferenz-Lösung wird eingeschaltet. Der LED-Ring leuchtet mint.

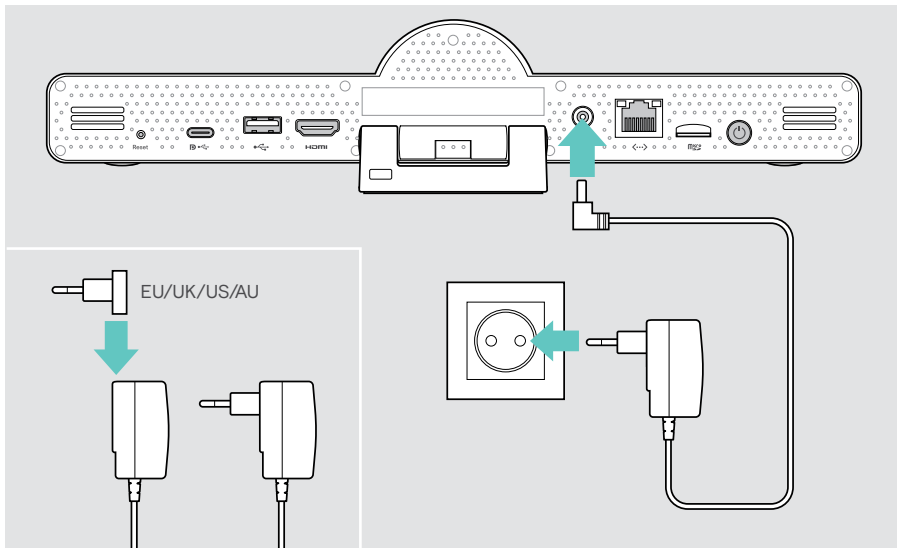

5 Batterien in die Fernbedienung einlegen

- > Öffnen Sie das Batteriefach.
- > Legen Sie die AAA-Alkali-Batterien ein. Achten Sie auf die Pole + und -.
- > Schließen Sie das Batteriefach.

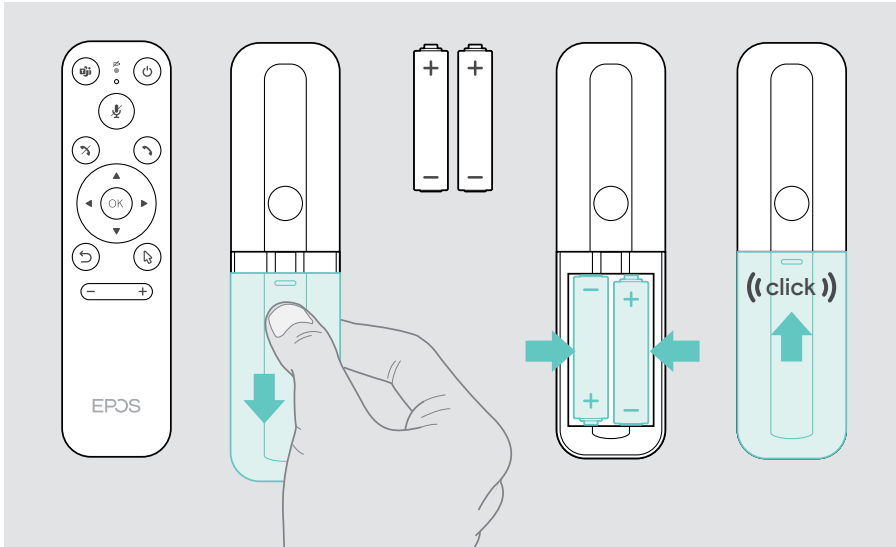

Statt der Fernbedienung können Sie auch eine Maus oder Ihren Touchscreen verwenden.

Bluetooth-Geräte koppeln

Die Video-Konferenz-Lösung erfüllt den Bluetooth-Standard 5.0.
Folgende Bluetooth-Profile werden unterstützt: A2DP, HSP und AVRCP.



- Tastatur/Maus
- Audiogerät

> Rufen Sie das Menü [Einstellungen](#) > [Geräteeinstellungen](#) > [Benutzereinstellungen](#) > [Bluetooth](#) auf, um Ihr Bluetooth-Gerät zu verbinden.

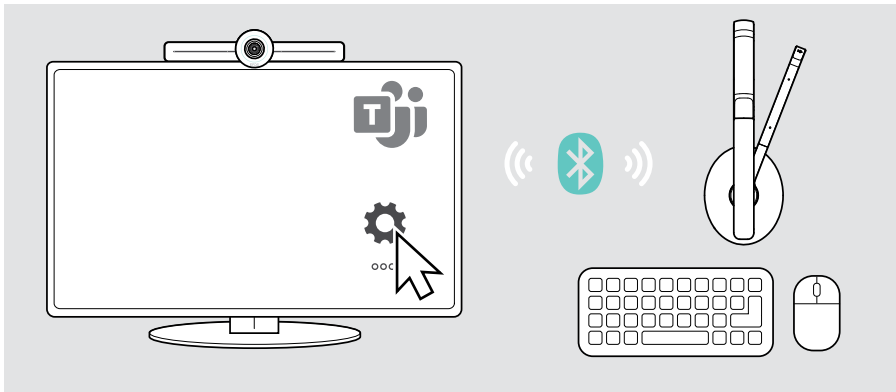

Weiteres Zubehör anschließen

Sie können diverse andere Zubehörteile anschließen, z. B. für die Navigation.



USB-A/USB-C:



- > Schließen Sie Ihr kabelgebundenes USB-Gerät an (Audiogerät, Tastatur, Maus, Touchscreen-Schnittstelle).



Micro SD: für künftige Anwendungen

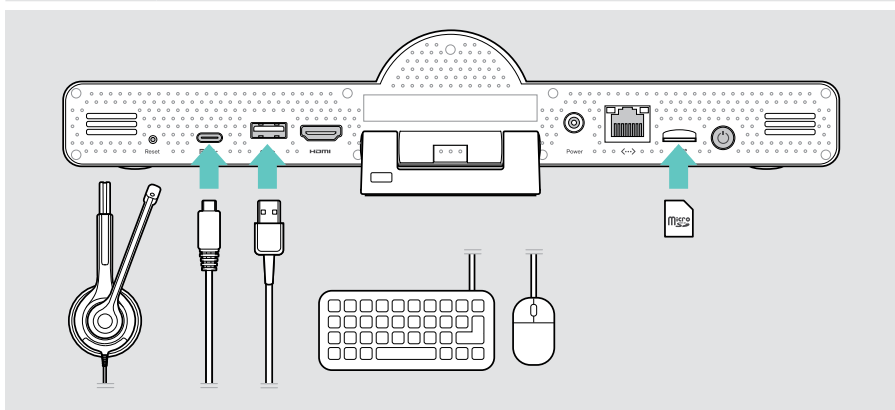

Produkte platzieren

Sie können das Speakerphone in Konferenzräumen mit bis zu 8 TeilnehmerInnen nutzen.

- > Stellen Sie das Speakerphone möglichst in der mittig auf.
- > Platzieren Sie die Video-Konferenz-Lösung so, dass die Kamera die BesprechungsteilnehmerInnen erfasst.

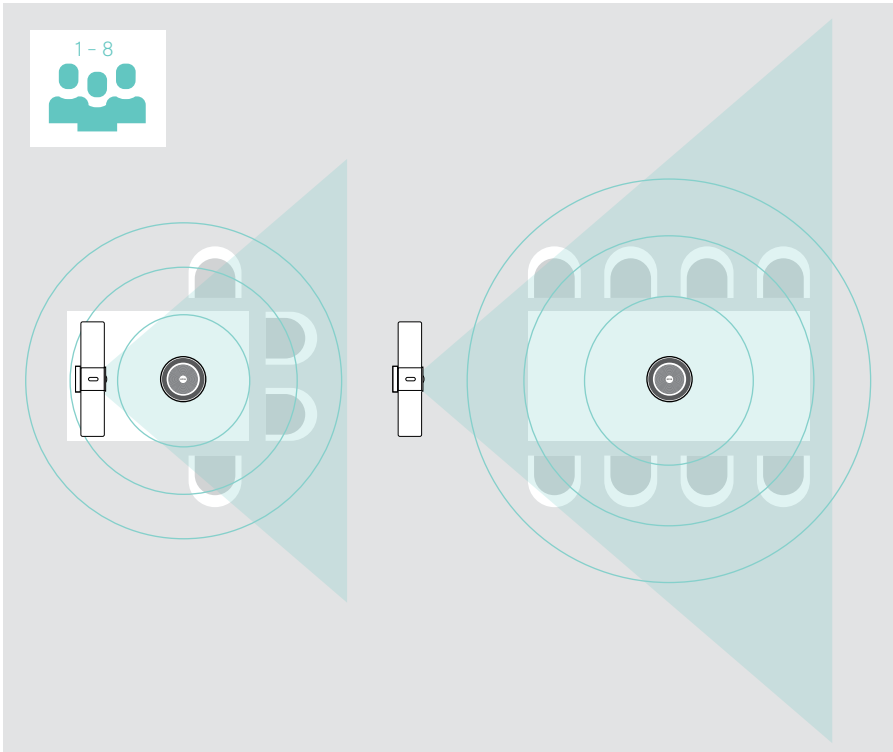

Produkt verwenden – die Grundlagen



Die **Video-Konferenz-Lösung** schaltet sich automatisch ein, sobald diese ans Stromnetz angeschlossen ist. Die LED leuchtet mint. Leuchtet diese rot, befindet sich das Produkt im Standby-Modus (siehe Seite 25). Das angeschlossene Speakerphone schaltet sich automatisch mit ein und die LED leuchtet weiß.

Kamera einstellen

Intelligente Bildanpassung verwenden

Die Video-Konferenz-Lösung ist mit einer intelligenten Kamerafunktion ausgestattet – powered by EPOS AI™. Diese Funktion stellt das Bild automatisch ein und passt den digitalen Zoom an, um die KonferenzteilnehmerInnen möglichst korrekt zu erfassen.

- > Öffnen Sie das Menü **Einstellungen** > **Geräteeinstellungen** > **Andere Einstellungen** > **Kamerasteuerungen**, um die Funktion zu aktivieren.



Funktion Kamera Schwenken/Neigen/Zoom (PTZ) verwenden

Sie können die Kameraposition und die digitale Zoom-Stufe anpassen, um den Konferenzraum optimal zu erfassen.

- > Öffnen Sie das Menü **Einstellungen** > **Geräteeinstellungen** > **Andere Einstellungen** > **Kamerasteuerungen**, um die Funktion anzupassen.

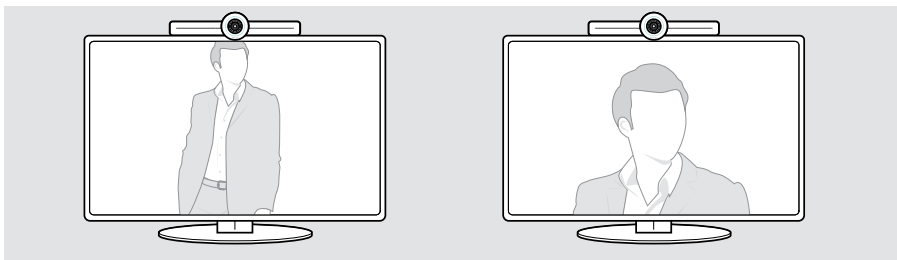

Lautstärke anpassen



VORSICHT

Gefahr von Schäden am Gehör!

Langes Hören bei hoher Lautstärke kann zu dauerhaften Schäden am Gehör führen.

> Setzen Sie sich nicht ständig hoher Lautstärke aus.

Sie können die Lautstärke während einer Besprechung anpassen über:

- 1 Fernbedienung
- 2 Speakerphone
- 3 Microsoft Teams Bildschirm-Menüs

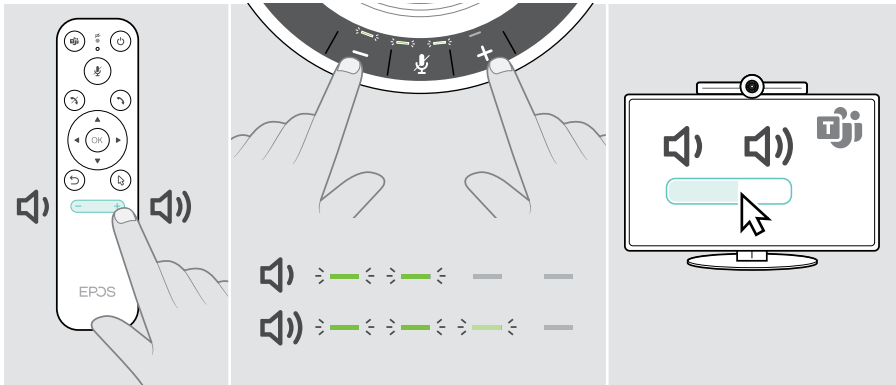

Mikrofon stummschalten / wieder aktivieren

Sie können das Mikrofon während einer Besprechung stummschalten oder wieder aktivieren:

- 1 Fernbedienung
- 2 Speakerphone
- 3 Microsoft Teams Bildschirm-Menüs

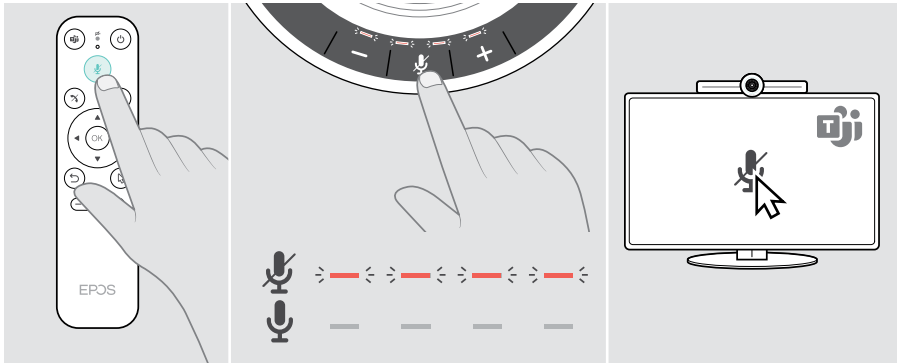

An Besprechungen teilnehmen / Telefonat führen

Sie können an Besprechungen und Telefonaten teilnehmen und diese steuern – über Microsoft Teams, die Fernbedienung und das Speakerphone (siehe EXPAND SP 30T Bedienungsanleitung).

- > Nehmen Sie an Ihrer Besprechungen teil oder beginnen Sie ein Telefonat über die Microsoft Teams Bildschirm-Menüs.
Die LED des Speakerphones leuchtet grün.

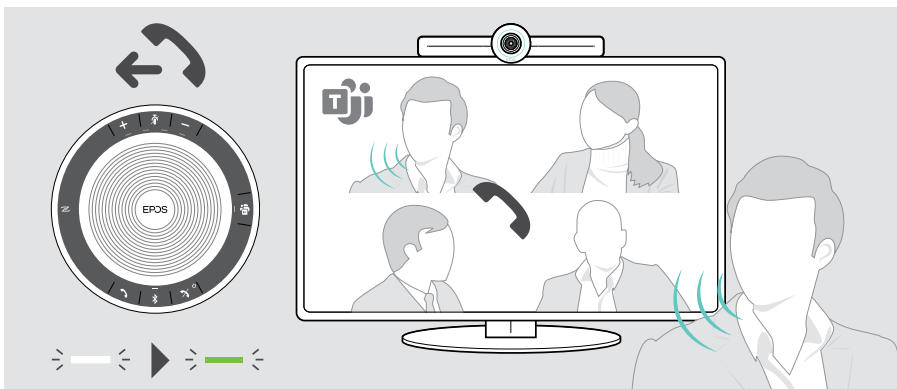

Gut zu wissen

Bildschirm spiegeln

Mit Miracast können Sie Inhalte auf dem angeschlossenen Bildschirm anzeigen, z. B. über die Funktion „Projizieren“ in Windows.

i

Diese Funktion zeigt Inhalte lokal an, teilt diese jedoch nicht in der Microsoft Teams-Konferenz.

Der Screencast-Name des Produkts lässt sich in den Menüeinstellungen ändern.

Optionales Kensington®-Schloss anschließen

Sie können Ihre Video-Konferenz-Lösung z. B. auf einem Tisch im Tagungsraum mit einem optionalen Kensington-Schloss sichern.

> Befolgen Sie die Anleitung Ihres Kensington-Schlosses.

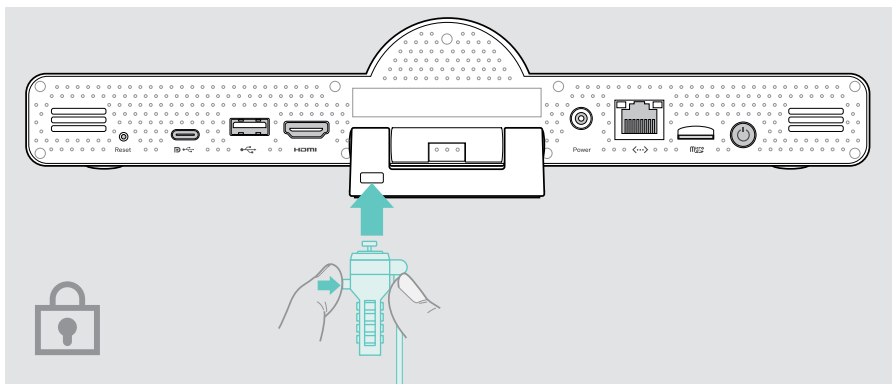

Standby-Modus und Aufwecken



Die Video-Konferenz-Lösung wechselt in den Standby-Modus, wenn:

- Sie den Zeitschalter für die Hintergrundbeleuchtung in den Einstellungen aktiviert haben (siehe Seite 31) oder
- Sie die Ein-/Aus-Taste auf der Fernbedienung oder auf der Rückseite der Video-Konferenz-Lösung drücken. Der LED-Ring leuchtet gedimmt rot. Das Speakerphone wechselt ebenfalls in den Standby-Modus (die Aktivitäts-LED ist gedimmt, alle anderen LEDs erlöschen).



Um die Video-Konferenz-Lösung und das Speakerphone wieder aufzuwecken:

- > Drücken Sie eine beliebige Taste auf der Fernbedienung oder die Ein-/Aus-Taste auf der Video-Konferenz-Lösung. Der LED-Ring leuchtet mint.

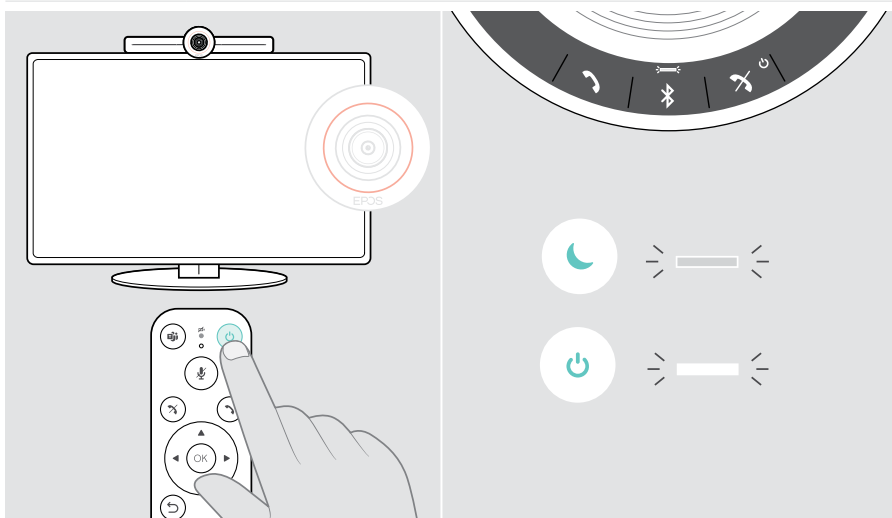

Privatsphäre-Tasten verwenden

Für zusätzliche Privatsphäre ist die Video-Konferenz-Lösung mit Tasten zum Deaktivieren der Kamera und/oder Mikrofone ausgestattet.

- > Drücken Sie die Taste auf dem Produkt, um die Kamera oder Mikrofone zu aktivieren/deaktivieren.

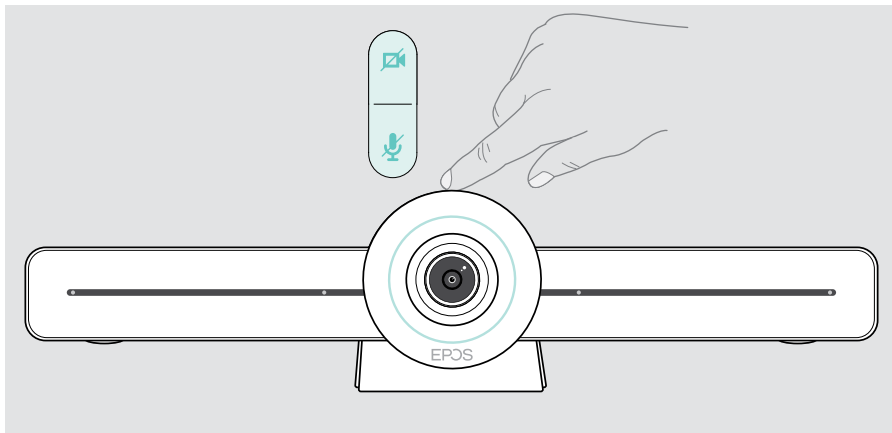

Kamera deaktiviert: Privatsphäre-Modus

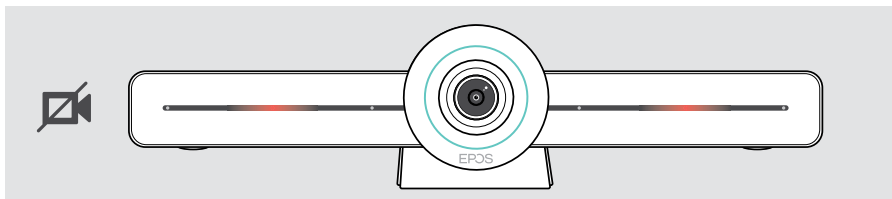

Mikrofone deaktiviert: Privatsphäre-Modus

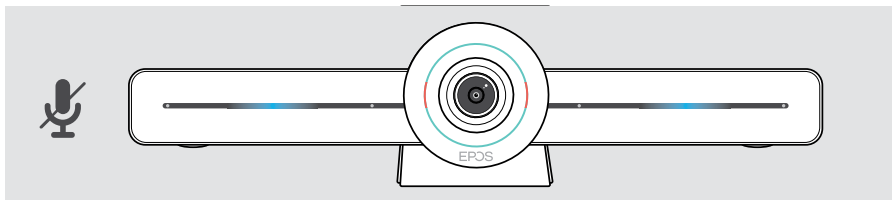

i

Wenn der Privatsphäre-Modus aktiviert ist, kann dieser nur über die Privatsphäre-Tasten wieder aufgehoben werden.

Die Tasten sorgen für zusätzliche Privatsphäre, sollten jedoch nicht während einer Microsoft Teams-Konferenz verwendet werden.

VISION 3T-Einstellungen ändern

Über das Einstellungs Menü auf dem Bildschirm können Sie das Produkt einrichten, konfigurieren und personalisieren – zum Beispiel:

- Verbindungen zum Netzwerk und kabellosen Geräten
- Kamerasteuerung
- Bildschirmeinstellungen
- Sprache

i

Die Administrator-Einstellungen sind passwortgeschützt – Standardpasswort: 0000

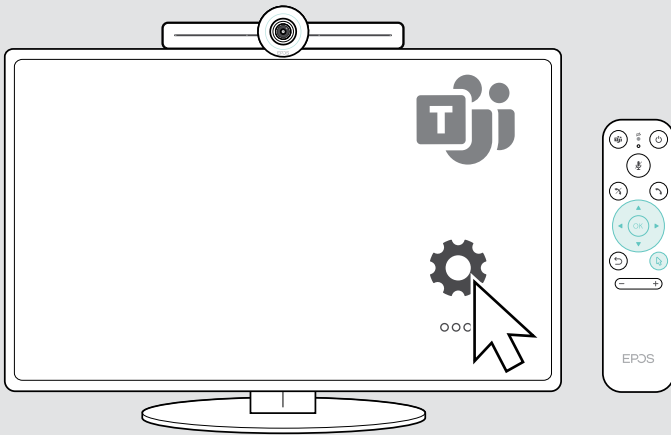

Produkte pflegen und aktualisieren

Produkte reinigen

VORSICHT

Flüssigkeit kann die Elektronik des Produkts zerstören!

Sie kann in das Gehäuse des Produkts eindringen und einen Kurzschluss in der Elektronik verursachen.

- > Halten Sie Flüssigkeiten jeglicher Art von diesem Produkt fern.
- > Verwenden Sie auf keinen Fall Löse- oder Reinigungsmittel.
- > Reinigen Sie das Produkt ausschließlich mit einem trockenen Tuch.

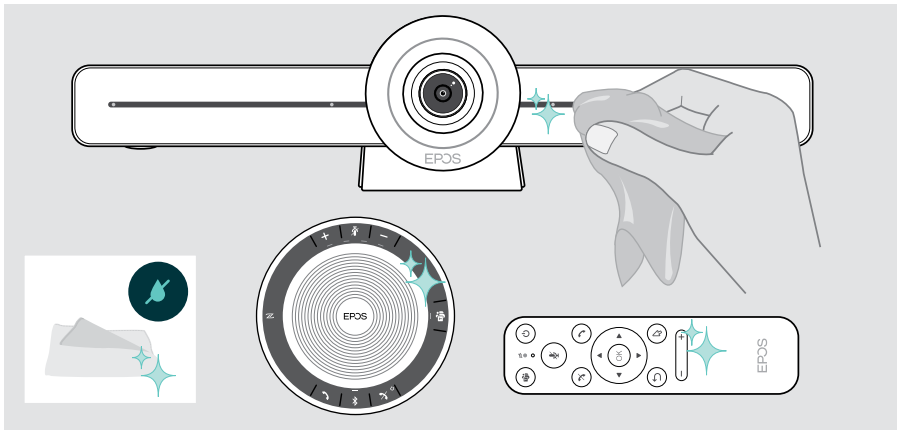

Speakerphone aufbewahren und transportieren

Lagern Sie das Speakerphone in einer sauberen und trockenen Umgebung.

Bewahren Sie das Produkt in der Tragetasche auf, wenn Sie es nicht verwenden. So vermeiden Sie Kratzer und das Produkt bleibt in gutem Zustand.

- > Wickeln Sie das USB-Kabel auf und legen Sie das Speakerphone in die Tragetasche.

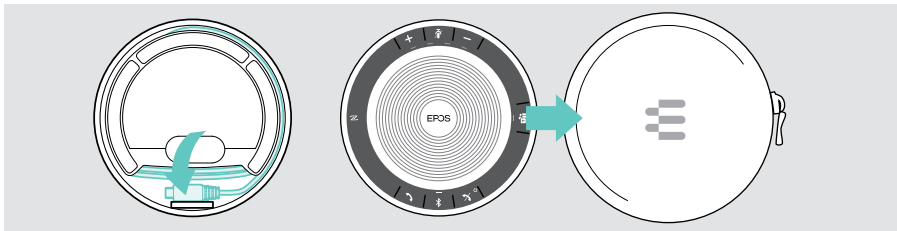

Firmware aktualisieren

Aktualisierungen für EXPAND VISION 3T werden über das Microsoft Teams Admin-Center bereitgestellt und automatisch heruntergeladen und installiert – sobald dies vom IT-Administrator aktiviert wurde.

Sie können die Firmware Ihres Speakerphones mit der kostenlosen **EPOS Connect** Software aktualisieren (siehe EXPAND SP 30T Bedienungsanleitung).

Batterien wechseln / entnehmen

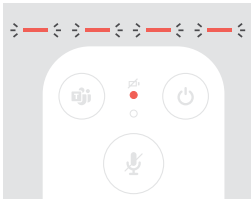

Wenn die Batterien der Fernbedienung fast leer sind, blinkt die LED der Fernbedienung rot.

- > Entnehmen und ersetzen Sie die AAA-Alkalibatterien der Fernbedienung, wie auf Seite 21 gezeigt.

Der Akku des Speakerphones darf nur von einem autorisierten EPOS-Service-Zentrum entnommen und ersetzt werden.

- > Wenden Sie sich an Ihren EPOS-Kundendienst, wenn der Akku ausgetauscht werden muss.
Die EPOS-Service-Partner in Ihrem Land finden Sie auf eposaudio.com.



Wenn Sie das Speakerphone längere Zeit nicht benutzen, wird empfohlen, es alle 3 Monate zu laden.

Wenn Störungen auftreten...

Nehmen Sie Kontakt zu Ihrem EPOS-Partner auf, wenn mit Ihrem Produkt Probleme auftreten, die nicht in der Tabelle stehen bzw. sich nicht mit den genannten Lösungsvorschlägen beheben lassen.

Den Partner Ihres Landes finden Sie auf eposaudio.com

Abhilfe für die Video-Konferenz-Lösung

Problem	Mögliche Ursache	Abhilfe	Seite
Microsoft Teams-Gespräch kann nicht aufgebaut werden	Firewall blockiert die Verbindung	> Überprüfen und ändern Sie die Firewall-Einstellungen Ihres Netzwerks gemäß der Anleitung für Microsoft Teams.	-
Kamerabild wird nicht korrekt dargestellt	Kameraposition nicht optimal	> Ändern Sie die Kameraplatzierung oder/und die Zoomstufe.	25
Mauszeiger ist nicht auf dem Bildschirm sichtbar	Mauszeiger verschwindet nach einer Weile	> Drücken Sie die Pfeiltaste auf der Fernbedienung.	-
Kein Ton	Stecker nicht korrekt eingesteckt	> Prüfen Sie die Kabelverbindung.	15
	Privatsphäre-Modus für Mikrofon aktiv: Vorn an der Video-Konferenz-Lösung leuchten die LEDs blau	> Drücken Sie die Stummschalttaste oben auf der Video-Konferenz-Lösung.	30
	Speakerphone ausgeschaltet	> Halten Sie die Ein-/Aus-Taste für 2 Sekunden gedrückt.	-
Schlechte Videoqualität	Unzureichende Internetverbindung	> Überprüfen Sie die Leistung Ihrer Internetverbindung.	-
	Kunststoffschutz an Kameraobjektiv nicht entfernt	> Kunststoffschutz entfernen.	-
Kein Bild auf angeschlossenem Bildschirm/Monitor oder es wird kein Video aufgenommen	Falsche Eingangsquelle auf angeschlossenem Bildschirm/Monitor ausgewählt	> Eingangsquelle am Bildschirm/Monitor ändern.	15
	Stecker nicht richtig angeschlossen	> Prüfen Sie die Kabelverbindung.	15
	Privatsphäre-Modus für Kamera aktiv: Vorn an der Video-Konferenz-Lösung leuchten die LEDs rot	> Drücken Sie die Kamertaste oben auf der Video-Konferenz-Lösung.	30
Speakerphone reagiert auf keinen Tastendruck	Batterien sind leer	> Ersetzen Sie die Batterien.	21
Video-Konferenz-Lösung reagiert nicht	An der Video-Konferenz-Lösung ist ein unerwarteter Fehler aufgetreten	1 Trennen Sie das Netzteil und verbinden Sie es erneut, um die Video-Konferenz-Lösung neu zu starten.	-
		2 Zurücksetzen der Video-Konferenz-Lösung	35

Wiederherstellen der Werkseinstellungen (Harter Reset)

- > Halten Sie die Reset-Taste gedrückt, z. B. mit einer Büroklammer.
- > Ziehen Sie den Netzstecker aus der Steckdose und warten Sie 10 Sekunden.
- > Stecken Sie das Netzteil wieder ein.
- > Lassen Sie die Reset-Taste los.

Die Werkseinstellungen der Video-Konferenz-Lösung sind wiederhergestellt. Die LED leuchtet auf und der Assistent erscheint auf dem Bildschirm.

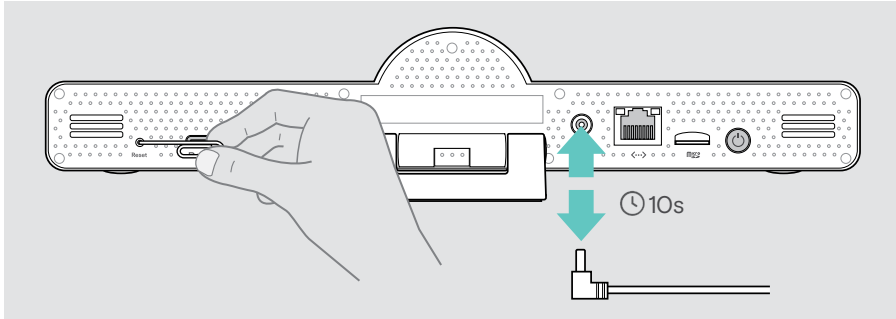

Abhilfe für das Speakerphone

Problem	Mögliche Ursache	Abhilfe	Seite
Kein Audiosignal	USB-Stecker nicht richtig eingesteckt	> Überprüfen Sie die Anschlüsse und den Adapter.	19
	Lautstärke zu niedrig eingestellt	> Erhöhen Sie die Lautstärke.	26
	Speakerphone ausgeschaltet	> Halten Sie die Ein-/Aus-Taste für 2 Sekunden gedrückt.	-
Aktivitäts-LED ist gedimmt und alle anderen LEDs sind ausgeschaltet	Speakerphone im Standby-Modus	> Wecken Sie die Video-Konferenz-Lösung auf.	29
Speakerphone reagiert auf keinerlei Tastendruck	Am Speakerphone ist ein unerwarteter Fehler aufgetreten	> Halten Sie die Ein-/Aus-Taste für 10 Sekunden gedrückt, um das Speakerphone neu zu starten.	-

Weitere Lösungen finden Sie in der EXPAND SP 30T Bedienungsanleitung auf der Produktseite unter eposaudio.com.

Neue Fernbedienung koppeln

Die mitgelieferte Fernbedienung ist bereits mit der Video-Konferenz-Lösung gekoppelt. Wenn Sie die Fernbedienung austauschen, müssen Sie diese koppeln.

- > Schließen Sie eine Maus an (siehe Seite 23) oder verwenden Sie den Touchscreen für die Navigation.
- > Öffnen Sie das Menü **Einstellungen** > **Geräteeinstellungen** > **Andere Einstellungen** > **Fernbedienung entkoppeln**.
- > Ziehen Sie den Stecker aus der Steckdose und stecken Sie ihn wieder ein, um die Video-Konferenz-Lösung neu zu starten.
- > Halten Sie die ZURÜCK- und OK-Taste der neuen Fernbedienung gleichzeitig gedrückt, bis die LED für das Koppeln auf der Fernbedienung dauerhaft rot blinkt.

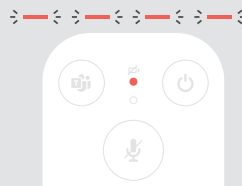
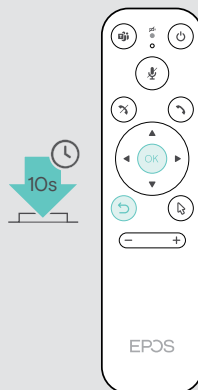
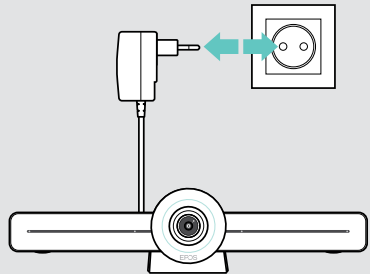
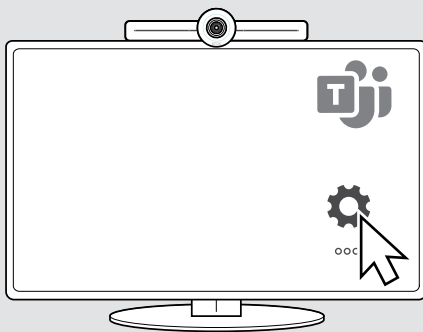

Nach dem Neustart der Video-Konferenz-Lösung wird die Fernbedienung automatisch gekoppelt und die LED auf der Fernbedienung erlischt.

EPOS

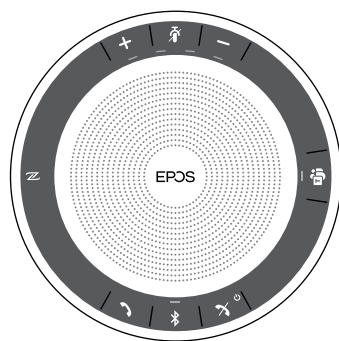
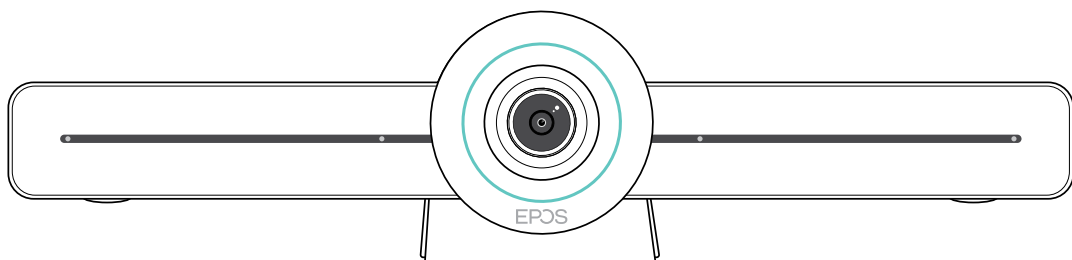

DSEA A/S

Kongebakken 9, DK-2765 Smørum, Denmark
eposaudio.com

Publ. 08/22, A03