

Benutzerhandbuch

DCP-1600E
DCP-1602(E)
DCP-1610W(E)
DCP-1612W
MFC-1900(E)
MFC-1905
MFC-1910W(E)

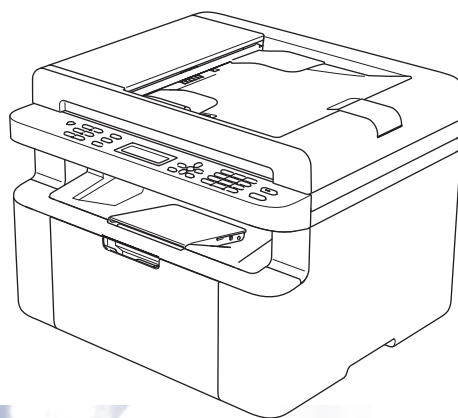

Nicht alle Modelle sind in allen Ländern verfügbar.

Brother kontaktieren

WICHTIG

Wenden Sie sich für technische Hilfe an den Brother Kundenservice oder Ihren Brother-Händler vor Ort.

Gerät registrieren

Füllen Sie bitte die Brother Garantie-Registrierung aus. Noch praktischer und effizienter ist die Online-Registrierung Ihres neuen Produktes. Registrieren Sie sich online unter:

<http://www.brother.com/registration>

Häufig gestellte Fragen (FAQs)

Sie finden alle benötigten Informationen über Ihr Gerät im Brother Solutions Center. Dort können Sie die neuesten Treiber, Software und Dienstprogramme für Ihr Gerät herunterladen, sowie Antworten auf häufig gestellte Fragen (FAQs) und Tipps zu Problemlösungen finden:

<http://support.brother.com>

Hier können Sie Updates für Brother-Treiber finden.

Kundendienst

Besuchen Sie <http://www.brother.com>, um Kontaktinformationen zu den Brother-Niederlassungen zu erhalten.

Service-Center-Standorte

Ihre örtliche Brother-Niederlassung nennt Ihnen gerne die entsprechenden Service-Center in Europa. Kontaktadressen und -telefonnummern der europäischen Niederlassungen finden Sie unter <http://www.brother.com> (wählen Sie Ihr Land aus).

Internet-Adressen

Globale Brother-Website: <http://www.brother.com>

Antworten auf häufig gestellte Fragen (FAQs), Produktsupport, Treiber-Updates und Dienstprogramme finden Sie unter: <http://support.brother.com>.

Benutzerhandbücher und wo sie zu finden sind

Welches Handbuch?	Was beinhaltet es?	Wo ist es zu finden?
Produkt-Sicherheitshinweise	Lesen Sie diese Anleitung zuerst. Lesen Sie bitte die Sicherheitshinweise, bevor Sie das Gerät in Betrieb nehmen. In dieser Anleitung finden Sie Hinweise zu Warenzeichen und gesetzlichen Vorschriften.	Gedruckt / im Lieferumfang enthalten
Installationsanleitung	Folgen Sie den Anweisungen zur Inbetriebnahme des Gerätes und zur Installation der Treiber und Software entsprechend dem Betriebssystem und der Verbindungsart, die Sie verwenden.	Gedruckt / im Lieferumfang enthalten
Benutzerhandbuch	Lernen Sie die Funktionen zum Faxen (Nur MFC-Modelle), Kopieren und Scannen kennen. Außerdem finden Sie hier Hinweise zur Problemlösung und die technischen Daten des Geräts.	Für MFC: Gedruckt / im Lieferumfang enthalten Für Tschechische Republik, Republik Bulgarien, Republik Ungarn, Republik Polen, Rumänien, Slowakische Republik, Republik Kroatien, Republik Slowenien, Republik Serbien: (nur Windows®) PDF-Datei / CD-ROM / im Karton Für DCP: (nur Windows®) PDF-Datei / CD-ROM / im Karton
Software- und Netzwerk-Benutzerhandbuch	Diese Anleitung bietet Anweisungen zum Scannen, Drucken, für PC-FAX und andere Bedienvorgängen, die durch die Verbindung des Brother-Geräts mit einem Computer durchgeführt werden können. Hier finden Sie auch praktische Informationen zur Verwendung des Dienstprogramms Brother ControlCenter, die Verwendung des Geräts in einer Netzwerkumgebung und häufig verwendete Begriffe.	(Windows®) HTML-Datei/CD-ROM/im Karton (Macintosh) HTML-Datei/Brother Solutions Center ¹
Anleitung für Mobildruck und -scan aus Brother iPrint&Scan (Für Wireless-Netzwerk-Modelle)	Dieses Handbuch enthält nützliche Informationen zum Drucken von Ihrem Mobilgerät und zum Scannen von Ihrem Brother-Gerät auf Ihr Mobilgerät, wenn es mit einem Wi-Fi®-Netzwerk verbunden ist.	PDF-Datei/Brother Solutions Center ¹

¹ Besuchen Sie uns unter <http://support.brother.com>.

Inhaltsverzeichnis

1 Allgemeine Informationen 1

Verwendung der Dokumentation	1
In dieser Dokumentation verwendete Symbole und Konventionen	1
Zugriff auf Brother Utilities (Windows®)	2
Zugriff auf Software- und Netzwerk-Benutzerhandbuch	3
Handbücher ansehen	3
Funktionstastenfeld-Übersicht	6
Menü und Funktionen von MFC-Modellen	11
Benutzerfreundliche Bedienung	11
Menütabelle	12
0. Inbetriebnahme	13
1. Geräteeinstellungen	19
2. Fax	23
3. Kopierer	37
4. Drucker	38
5. Ausdrücke	39
6. Netzwerk (nur für MFC-1910W(E))	41
7. Geräte-Info ¹	44
Menü und Funktionen von DCP-Modellen	45
Benutzerfreundliche Bedienung	45
Menütabelle	46
1. Geräteeinstellungen	47
2. Kopierer	49
3. Drucker	50
4. Netzwerk (nur für DCP-1610W(E) und DCP-1612W)	51
5. Geräte-Info ¹	54
Texteingabe	56
MFC-Modelle	56
DCP-Modelle	57
Sparfunktionen	58
Ruhezustand	58
Auto Abschalt. (nur DCP-Modelle)	58
Tonereinstellungen	59
Tonereinstellung (Modus Fortfahren)	59
Faxe im Modus Fortfahren empfangen (Nur MFC-Modelle)	59

2 Papiereinstellungen 60

Papiereinstellungen	60
Papiersorte	60
Papierformat	60
Verwendbare Papiersorten	61
Empfohlenes Papier und Druckmedien	61
Fassungsvermögen der Papierkassette	61

3	Dokumente einlegen	62
	So legen Sie Dokumente ein	62
	Automatischen Vorlageneinzug (ADF) verwenden (nur ADF-Modelle)	62
	Vorlagenglas verwenden	62
4	Fax senden (MFC-Modelle)	64
	So senden Sie ein Fax.....	64
	Faxübertragung abbrechen	65
	Rundsenden	65
5	Fax empfangen (MFC-Modelle)	67
	Empfangsmodi.....	67
	Empfangsmodus wählen	67
	Empfangsmodus-Einstellungen	68
	Klingelanzahl	68
	F/T-Rufzeit (nur Fax/Tel-Modus)	68
	Fax-Erkennung	68
6	Rufnummern wählen und speichern (MFC-Modelle)	70
	Rufnummern speichern	70
	Kurzwahlnummern speichern	70
	Kurzwahlnummern ändern oder löschen	70
	Rufnummer wählen.....	71
	Manuell wählen.....	71
	Kurzwahl	71
	Telefon-Index.....	71
	Wahlwiederholung	71
	Anrufer-Kennung (nur MFC-1910W(E)).....	72
7	PC-FAX verwenden (MFC-Modelle)	73
	PC-FAX-Empfang (nur für Windows®)	73
	PC-FAX senden	75
	Eine Datei als PC-FAX senden	75

8	Telefon und externe Geräte (Für MFC-Modelle)	77
	Sprachanrufe (nur MFC-1905).....	77
	Telefonanruf tätigen.....	77
	Telefondienste	77
	Anschlussart einstellen	77
	Externen Anrufbeantworter anschließen (nur	
	MFC-1900(E), und MFC-1910W(E))	78
	Anschließen und einstellen.....	79
	Ansage des externen Anrufbeantworters	79
	Anschluss an einer Nebenstellenanlage	79
	Externes Telefon.....	80
	Externes Telefon anschließen	80
	Nur Fax/Tel-Modus.....	80
	Externes schnurloses Telefon anderer Hersteller verwenden	80
9	Kopieren	81
	Vorgehensweise	81
	Funktion Ausweis Kopie	82
	Ausweiskopie auf einer Seite (2 zu 1)	82
	Ausweiskopie auf zwei Seiten (1 zu 1).....	83
	Sonstige Kopien	85
10	So scannen Sie am Computer	90
	Ein Dokument als PDF-Datei mit ControlCenter4 scannen.....	90
	Mit der SCAN-Taste scannen.....	93
	SCAN-Tasteneinstellungen	93
A	Problemlösung und weitere nützliche Informationen	95
	Verbrauchsartikel.....	95
	Problem identifizieren	97
	Fehler- und Wartungsmeldungen	98
	Falls Schwierigkeiten mit Ihrem Gerät auftreten sollten	100
	Telefon- und Faxprobleme (Für MFC-Modelle).....	100
	Druckqualität verbessern.....	102
	Dokumentenstaus (ADF-Modelle)	107
	Papierstau	108
	Gespeicherte Faxe oder Journal sichern (Für MFC-Modelle)	110
	Faxe zu einem anderen Faxgerät senden.....	110
	Faxe zum PC senden	110
	Journal zu einem anderen Faxgerät senden	111
	Gerät reinigen und überprüfen.....	111

B Technische Daten 112

DCP-1600E, DCP-1602(E), MFC-1900(E) und MFC-1905	112
Allgemein	112
Dokumentengröße	114
Druckmedien	115
Fax.....	115
Kopierer	116
Scanner	116
Drucker	117
DCP-1610W(E), DCP-1612W und MFC-1910W(E)	118
Allgemein	118
Dokumentengröße	120
Druckmedien	120
Fax.....	121
Kopierer	121
Scanner	122
Drucker	122
Netzwerk (LAN)	123

C Stichwortverzeichnis 124

Verwendung der Dokumentation

Vielen Dank, dass Sie sich für ein Brother-Gerät entschieden haben! Das Lesen dieses Handbuchs hilft Ihnen, die Funktionen dieses Geräts optimal zu nutzen.

In dieser Dokumentation verwendete Symbole und Konventionen

Die folgenden Symbole und Konventionen werden in dieser Dokumentation verwendet.

WARNUNG

WARNUNG weist auf eine potenzielle Gefahrensituation hin, die zu schweren Verletzungen bis hin zum Tod führen kann.

WICHTIG

WICHTIG weist auf eine potenzielle Gefahrensituation hin, die zu Sachschäden oder zum Verlust der Funktionsfähigkeit des Geräts führen kann.

HINWEIS

HINWEIS verweist auf die Betriebsumgebung, Installationsbedingungen oder besondere Nutzungsbedingungen.



Verbotssymbole kennzeichnen Aktionen, die nicht zulässig sind.



Die Warnzeichen für elektrische Spannung warnen vor Stromschlaggefahr.



Das Symbol für heiße Oberflächen weist auf Teile des Gerätes hin, die heiß sind und daher nicht berührt werden sollen.



Das Symbol für Brandgefahr weist Sie auf die Möglichkeit eines Brandes hin.

Fett

Fettdruck kennzeichnet Namen von Tasten des Gerätes oder von Optionen und Schaltflächen auf dem Computer-Bildschirm.

Kursiv

Kursive Schrift hebt wichtige Punkte hervor und verweist auf verwandte Themen.

Courier New

Text in der Schriftart Courier New kennzeichnet Meldungen, die im Display des Gerätes erscheinen.

Befolgen Sie alle Warnhinweise und Anweisungen, die auf dem Produkt vermerkt sind.

HINWEIS

- Auf den meisten Abbildungen in diesem Benutzerhandbuch ist das MFC-1910W dargestellt.
- Diese Bedienungsanleitung gilt für die folgenden Modelle:
 - Für Modelle mit Wireless-Netzwerk: DCP-1610W, DCP-1610WE, DCP-1612W, MFC-1910W, MFC-1910WE
 - Für ADF-Modelle: MFC-1900, MFC-1900E, MFC-1905, MFC-1910W, MFC-1910WE

Zugriff auf Brother Utilities (Windows®)

Brother Utilities  ist ein Anwendungsstartprogramm, das praktischen Zugriff auf alle Brother-Anwendungen bietet, die auf dem Gerät installiert sind.

- 1 (Windows® XP, Windows Vista®, Windows® 7, Windows Server® 2003, Windows Server® 2008 und Windows Server® 2008 R2)

Klicken Sie auf  (**Start**) > **Alle Programme** > **Brother** > **Brother Utilities**.

(Windows® 8 und Windows Server® 2012)
Tippen oder doppelklicken Sie entweder im **Start**-Bildschirm oder auf dem Desktop auf (**Brother Utilities**).

(Windows® 8.1 und Windows Server® 2012 R2)
Bewegen Sie die Maus in die untere linke Ecke des **Start**-Bildschirms und klicken Sie auf

 (wenn Sie ein berührungsbasiertes Gerät verwenden, streichen Sie auf dem **Start**-Bildschirm von unten nach oben, um den **Apps**-Bildschirm anzuzeigen). Wenn der **Apps**-

Bildschirm angezeigt wird, tippen oder klicken Sie auf  (**Brother Utilities**).

- 2 Wählen Sie Ihr Gerät aus.

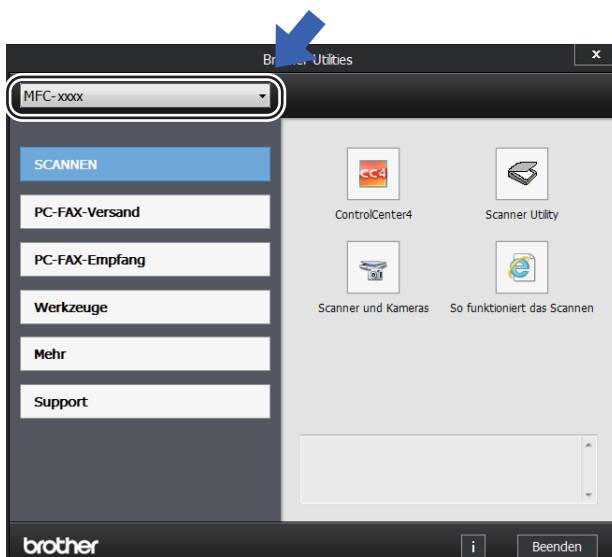

- 3 Wählen Sie die gewünschte Funktion aus.

Zugriff auf Software- und Netzwerk-Benutzerhandbuch

Diese Bedienungsanleitung enthält nicht alle Informationen zum Gerät, wie die Verwendung der erweiterten Funktionen für Drucker, Scanner, PC-FAX ¹ und das Netzwerk ². Wenn Sie ausführlichere Informationen zu diesen Bedienvorgängen benötigen, lesen Sie die Anleitung Software- und Netzwerk-Benutzerhandbuch auf der Installations-CD-ROM für Windows®-Benutzer.

Macintosh-Benutzer können die Anleitung Software- und Netzwerk-Benutzerhandbuch lesen, indem sie sie unter Brother Solutions Center (<http://support.brother.com>) herunterladen.

¹ MFC-Modelle

² Wireless-Netzwerk-Modelle

Handbücher ansehen

Anzeigen der Dokumentation (Windows®)

(Windows® 7/Windows Vista® / Windows® XP)

Klicken Sie auf  (**Start**)>**Alle**

Programme>**Brother**>**Brother Utilities**, klicken Sie dann auf die Dropdown-Liste und wählen Sie Ihre Modellbezeichnung (wenn sie nicht bereits ausgewählt ist).

Klicken Sie in der linken Navigationsleiste auf **Support** und dann auf **Handbücher**.

(Windows® 8)

Klicken Sie auf  (**Brother Utilities**)

und wählen Sie aus der Dropdown-Liste die Bezeichnung Ihres Modells aus (sofern nicht bereits ausgewählt). Klicken Sie in der linken Navigationsleiste auf **Support** und dann auf **Handbücher**.

Wenn Sie die Software nicht installiert haben, finden Sie die Dokumentation auf der Installations-CD-ROM, indem Sie die unten aufgeführten Schritte befolgen:

- 1 Schalten Sie den Computer ein. Legen Sie die Installations-CD-ROM in das CD-ROM-Laufwerk ein.

HINWEIS

Sollte der Brother-Bildschirm nicht angezeigt werden, dann klicken Sie auf **Computer (Arbeitsplatz)**.

(Bei Windows® 8: Klicken Sie in der

Taskleiste auf das Symbol 

(**Explorer**) und wählen Sie dann **Dieser PC**.) Doppelklicken Sie auf das CD-ROM-Symbol und danach auf **start.exe**.

- 2 Wenn der Bildschirm mit dem Modellnamen angezeigt wird, klicken Sie auf Ihren Modellnamen.

- 3 Wenn der Sprachen-Bildschirm angezeigt wird, klicken Sie auf Ihre Sprache. Das Hauptmenü der CD-ROM wird angezeigt.



- 4 Klicken Sie auf **Handbücher**.
- 5 **Benutzerhandbücher auf der CD-ROM**. Wenn der Länder-Bildschirm angezeigt wird, wählen Sie Ihr Land. Klicken Sie danach auf das Dokument, das Sie lesen möchten.

So finden Sie Anleitungen für die Netzwerk-Einrichtung (für Modelle mit Wireless-Netzwerk)

Ihr Gerät kann mit einem Wireless-Netzwerk verbunden werden.

Grundlegende Installationsanleitung
➤➤ Installationsanleitung.

Wenn Ihr Wireless-Access Point oder Router Wi-Fi Protected Setup oder AOSS™ unterstützt, ➤➤ Installationsanleitung.

Ausführliche Informationen zur Netzwerkeinrichtung ➤➤ Software- und Netzwerk-Benutzerhandbuch.

Zugriff auf das Brother CreativeCenter

Wenn Sie Windows® verwenden,

doppelklicken Sie auf das Symbol



(Brother CreativeCenter) auf Ihrem Desktop, um unsere KOSTENLOSE Website aufzurufen, die als Ressource dienen soll, damit Sie ganz einfach individuelle Materialien für das Büro und zu Hause mit Fotos, Text und Kreativität gestalten und drucken können.

Mac-Benutzer können über diese Webadresse auf das Brother CreativeCenter zugreifen:

<http://www.brother.com/creativecenter>.



Funktionstastenfeld-Übersicht

Die Abbildungen des Funktionstastenfeldes in dieser Bedienungsanleitung zeigen den MFC-1910W und DCP-1610W.

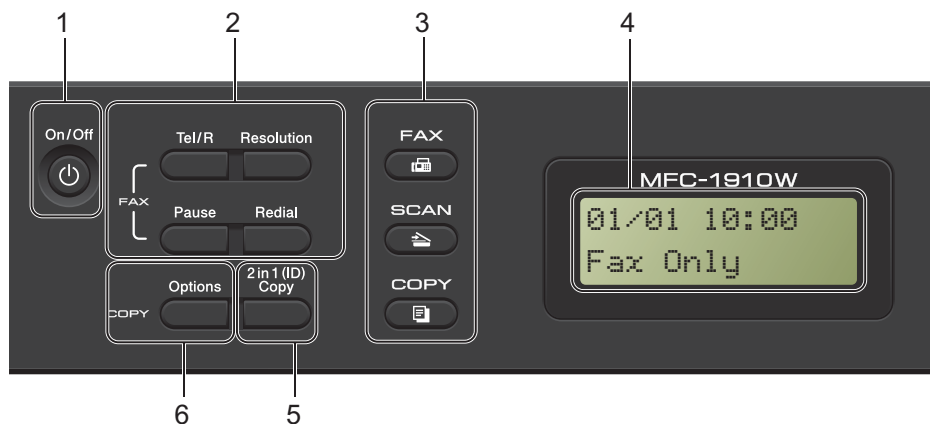
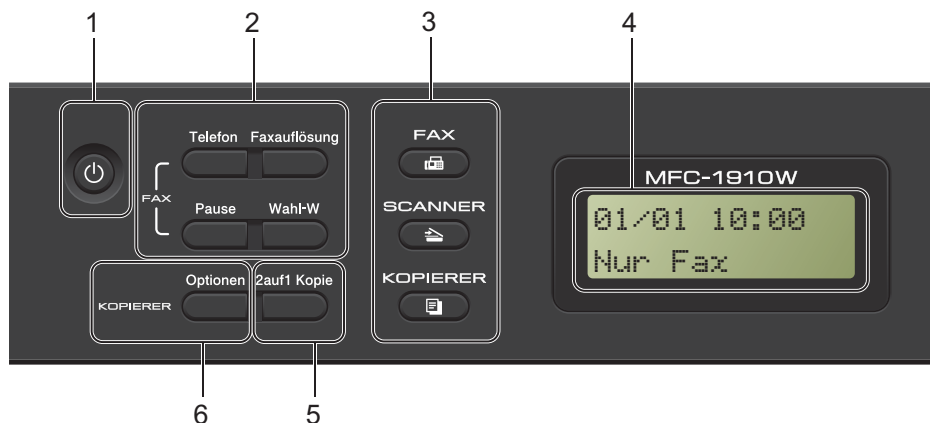
MFC-Modelle



1 An/Aus

Drücken Sie die -Taste, um das Gerät einzuschalten. Zum Ausschalten drücken Sie einige Sekunden lang die Taste .

2 Telefon (Tel/R)

Wenn das F/T-Klingeln (schnelles Doppelklingeln) zu hören ist, können Sie den Hörer eines externen Telefons abnehmen und diese Taste drücken, um das Gespräch zu führen.

Innerhalb einer Nebenstellenanlage kann durch Drücken dieser Taste ein Anruf weitergeleitet werden (nur für die Schweiz) oder die Amtsholung erfolgen.

Wahl-W (Redial)

Wahlwiederholung für die letzten 20 angerufenen Telefonnummern.

Pause

Diese Taste fügt beim Speichern oder manuellen Wählen von Rufnummern eine Pause von 3,5 Sekunden ein.

Faxauflösung (Resolution)

Zum Einstellen der Auflösung für das Senden eines Faxes.



3 Betriebsarten-Tasten:



FAX

Zum Einschalten des FAX-Modus. Der FAX-Modus ist standardmäßig aktiviert.



SCANNER (SCAN)

Zum Einschalten des SCAN-Modus.



KOPIERER (COPY)

Zum Einschalten des KOPIER-Modus.

4 Display (LCD - Flüssigkristallanzeige)

Zeigt Funktionen und Bedienungshinweise zur einfachen Verwendung des Gerätes an.

5 2auf1 Kopie (2 in 1 (ID) copy)

Hiermit können Sie beide Seiten einer Ausweiskarte (z. B. Personalausweis) in Originalgröße auf eine Seite kopieren.

6 Optionen (Options)

Sie können schnell und einfach vorübergehende Einstellungen zum Kopieren auswählen.

7 WiFi (nur MFC-1910W(E))

Drücken Sie die Taste **WiFi** und starten Sie das Wireless-Installationsprogramm auf Ihrem Computer. Befolgen Sie die Anweisungen auf dem Bildschirm, um eine Wireless-Verbindung zwischen dem Gerät und Netzwerk einzurichten.

Wenn die Anzeige WiFi leuchtet, ist das Brother-Gerät mit einem Wireless-Access Point verbunden. Wenn die Anzeige WiFi blinkt, ist die Wireless-Verbindung inaktiv oder das Gerät stellt gerade eine Verbindung zum Wireless-Access Point her.

8 Menütasten:

Storno (Clear)

Löscht die eingegebenen Daten oder lässt Sie die aktuelle Einstellung abbrechen.

Menü (Menu)

Ermöglicht den Zugriff auf das Menü, wo Sie die Einstellungen für das Gerät konfigurieren können.

OK

Damit können Sie Ihre Einstellungen speichern und Display-Meldungen bestätigen.

Lautstärketasten:

◀ oder ▶

Drücken Sie diese Taste, um in der Menüauswahl vor- und zurückzublättern.

Drücken Sie die Taste, um die Lautstärke zu ändern, wenn Sie sich im Fax- oder Bereitschaftsmodus befinden.

▲ oder ▼

Mit diesen Tasten können Sie durch die Menüs und Optionen blättern.

Adressbuch

▲ Zum direkten Zugriff auf Kurzwahlnummern.

9 Zifferntasten

Verwenden Sie diese Taste zum Wählen von Rufnummern und zur Eingabe von Informationen.

(nur MFC-1905)

Mit der Taste **#** können Sie das Wahlverfahren während eines Anrufs vorübergehend von Impuls- auf Mehrfrequenzwahlverfahren umschalten.

10 Stopp (Stop/Exit)

Zum Abbrechen einer Funktion oder zum Verlassen eines Menüs. Drücken Sie diese Taste zum Abbrechen des Druckauftrags.

11 Start

Mit dieser Taste können Sie den Faxversand starten, ein Dokument scannen oder Kopien erstellen.

DCP modelle

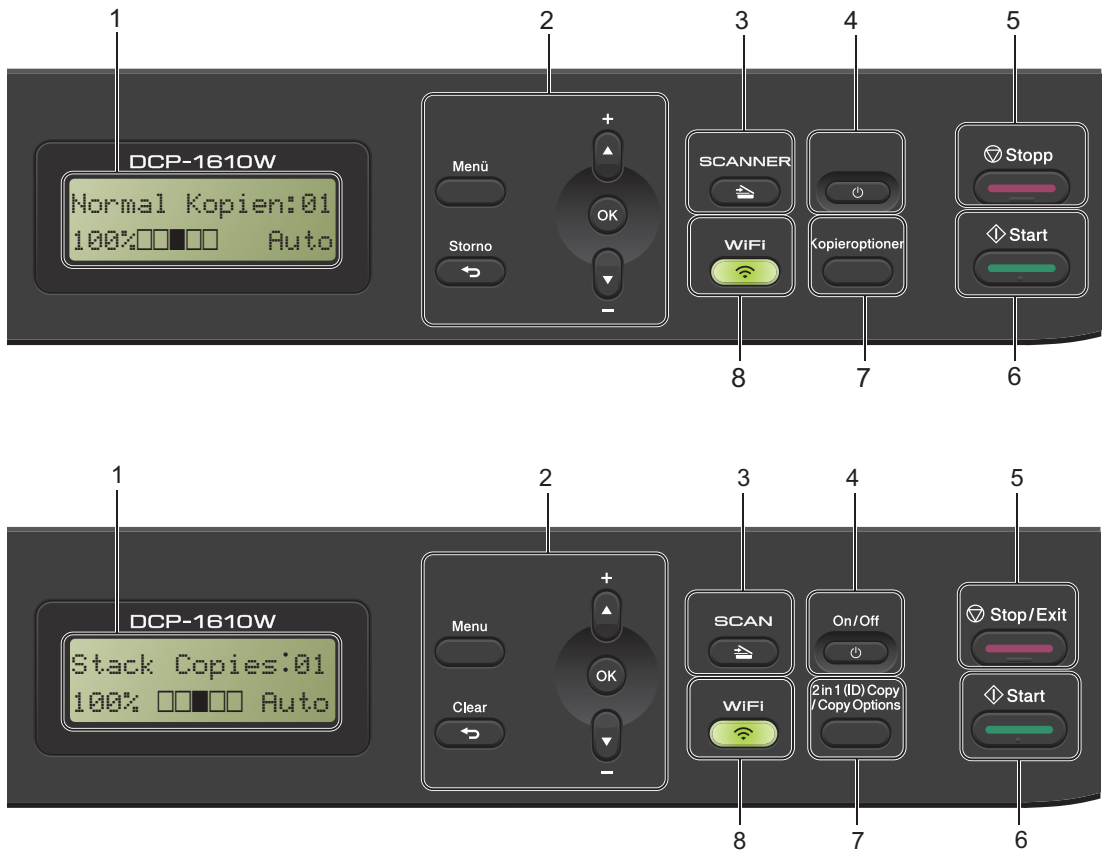
**1 Display (LCD - Flüssigkristallanzeige)**

Zeigt Funktionen und Bedienungshinweise zur einfachen Verwendung des Gerätes an.

2 Menütasten:**Menü (Menu)**

Ermöglicht den Zugriff auf das Menü, wo Sie die Einstellungen für das Gerät konfigurieren können.

Storno (Clear)

Löscht die eingegebenen Daten oder lässt Sie die aktuelle Einstellung abbrechen.

OK

Damit können Sie Ihre Einstellungen speichern und Display-Meldungen bestätigen.



▼ oder ▲

Mit diesen Tasten können Sie durch die Menüs und Optionen blättern.

3 SCANNER (SCAN)

Zum Einschalten des SCAN-Modus.

4 An/Aus

Drücken Sie die -Taste, um das Gerät einzuschalten. Zum Ausschalten drücken Sie einige Sekunden lang die Taste .

5 Stopp (Stop/Exit)

Zum Abbrechen einer Funktion oder zum Verlassen eines Menüs. Drücken Sie diese Taste zum Abbrechen des Druckauftrags.

6 Start

Mit dieser Taste können Sie scannen oder Kopien erstellen.

**7 Kopieroptionen (Copy Options)
(DCP-1610W(E) und DCP-1612W)**

Hiermit können Sie beide Seiten einer Ausweiskarte (z. B. Personalausweis) in Originalgröße auf eine Seite kopieren.

Sie können ganz schnell und einfach vorübergehende Einstellungen zum Kopieren wählen.

**Kopieroptionen (Copy Options)
(DCP-1600E und DCP-1602(E))**

Sie können schnell und einfach vorübergehende Einstellungen zum Kopieren auswählen.

Sie können ganz schnell und einfach vorübergehende Einstellungen zum Kopieren wählen.

**8 2auf1 Kopie (2 in 1 (ID) copy) (DCP-1600E
und DCP-1602(E))**

Hiermit können Sie beide Seiten einer Ausweiskarte (z. B. Personalausweis) in Originalgröße auf eine Seite kopieren.

WiFi (DCP-1610W(E) und DCP-1612W)

Drücken Sie die Taste **WiFi** und starten Sie das Wireless-Installationsprogramm auf Ihrem Computer. Befolgen Sie die Anweisungen auf dem Bildschirm, um eine Wireless-Verbindung zwischen dem Gerät und Netzwerk einzurichten.

Wenn die Anzeige WiFi leuchtet, ist das Brother-Gerät mit einem Wireless-Access Point verbunden. Wenn die Anzeige WiFi blinkt, ist die Wireless-Verbindung inaktiv oder das Gerät stellt gerade eine Verbindung zum Wireless-Access Point her.

Menü und Funktionen von MFC-Modellen

Benutzerfreundliche Bedienung

Das Gerät wurde so konzipiert, dass es leicht zu verwenden ist. Das Display ermöglicht eine benutzerfreundliche Bedienung über die Menütasten.

So rufen Sie den Menümodus auf

- 1 Drücken Sie **Menü (Menu)**.
(Beispiel: MFC-1910W(E))
 - 2 Wählen Sie eine Option.
 - Drücken Sie **0** für das Menü Inbetriebnahme.
 - Drücken Sie **1** für das Menü Geräteeinstell.
 - Drücken Sie **2** für das Menü Fax.
 - Drücken Sie **3** für das Menü Kopie.
 - Drücken Sie **4** für das Menü Drucker.
 - Drücken Sie **5** für das Menü Ausdrucke.
 - Drücken Sie **6** für das Netzwerk-Menü.
 - Drücken Sie **7** für das Menü Geräte-Info.
 - Drücken Sie **9** für das Menü Wartung.¹
- ¹ Diese Option wird nur angezeigt, wenn das Display eine Fehlermeldung anzeigt.
Sie können auch durch jede Menüebene blättern, indem Sie **▲** oder **▼** für die gewünschte Richtung drücken.
- 3 Drücken Sie **OK**, wenn die gewünschte Option im Display angezeigt wird. Das Display zeigt dann die nächste Menüstufe an.

- 4 Drücken Sie **▲** oder **▼**, um zur nächsten Menüauswahl zu scrollen, und drücken Sie dann **OK**.
- 5 Drücken Sie **▲** oder **▼**, um die gewünschte Option anzuzeigen, und drücken Sie dann **OK**.
Nachdem eine Einstellung festgelegt wurde, wird im Display **Ausgeführt!** angezeigt.
- 6 Drücken Sie **Stopp (Stop/Exit)**, um den Menümodus zu beenden.

Menütabelle

Mit der Menütabelle können Sie die Einstellungen Ihres Geräts ändern, indem Sie die Zifferntasten oder ▲ / ▼ und **OK** drücken.

Drücken Sie **Menü (Menu)** und dann entsprechend der Anzeige im LCD die Zifferntasten oder ▲ und ▼, um verschiedene Menüoptionen anzuzeigen. Drücken Sie **OK**, um eine Option auszuwählen. In dem Beispiel unten wird die Kopierqualitätseinstellung von `Auto` in `Text` geändert.

3.Kopie

Ebene 2	Ebene 3	Beschreibung 1	Optionen
1.Qualität	⊖	Zur Auswahl der Kopierauflösung entsprechend der Art des Originals.	Auto* Text Foto Belege

- 1 Drücken Sie **Menü (Menu)**.
- 2 Drücken Sie **3**, um `Kopie` auszuwählen.
- 3 Drücken Sie **1**, um `Qualität` auszuwählen.
- 4 Drücken Sie ▲ oder ▼, um `Text` anzuzeigen.
- 5 Drücken Sie **OK**.
- 6 Drücken Sie **Stopp (Stop/Exit)**.

0. Inbetriebnahme

0.Inbetriebnahme (MFC-1900(E) und MFC-1905)

Ebene 2	Ebene 3	Beschreibung 1	Optionen	Beschreibung 2	Seite
1. Empfangsmodus	—	Wählen Sie hier, wie das Gerät Anrufe annehmen soll.	Nur Fax*	Ihr Gerät empfängt jeden Anruf automatisch als Fax. Wenn diese Option aktiviert ist, wird Nur Fax auf dem Display angezeigt.	67
			Fax/Tel	Ihr Gerät steuert die Anrufannahme und nimmt automatisch jeden Anruf an. Wenn es sich bei dem Anruf nicht um ein Fax handelt, klingelt das Telefon, damit Sie den Anruf entgegennehmen können. Wenn diese Option aktiviert ist, wird Fax/Tel auf dem Display angezeigt.	
			ExtAnr.beant (nur MFC-1900(E))	Ihr externer Anrufbeantworter nimmt jeden Anruf automatisch an. Sprachnachrichten werden auf dem externen Anrufbeantworter gespeichert. Faxnachrichten werden automatisch gedruckt. Wenn diese Option aktiviert ist, wird ExtAnr.beant auf dem Display angezeigt.	
			Manuell	Sie steuern die Anrufannahme und müssen jeden Anruf selbst entgegennehmen. Wenn diese Option aktiviert ist, wird Manuell auf dem Display angezeigt.	

Die werkseitigen Einstellungen sind fettgedruckt und mit einem Sternchen markiert.

0.Inbetriebnahme (MFC-1900(E) und MFC-1905) (Fortsetzung)

Ebene 2	Ebene 3	Beschreibung 1	Optionen	Beschreibung 2	Seite
2. Datum/Uhrzeit	1. Datum/Uhrzeit	Zeigt Datum und Uhrzeit auf dem Display und in der Kopfzeile gesendeter Faxe an, wenn die Absenderkennung eingerichtet ist.	Jahr :	Geben Sie die letzten beiden Stellen der Jahreszahl ein. (Beispiel: 1, 3 für 2013)	
			Monat :	Geben Sie die beiden Ziffern für den Monat ein. (Beispiel: 0, 1 für Januar)	
			Tag :	Geben Sie die beiden Ziffern für den Tag ein. (Beispiel: 0, 1 für den 1. des Monats)	
			Uhrzeit :	Geben Sie die Uhrzeit im 24-Stunden-Format ein. (Beispiel: 1, 5, 2, 5 für 15:25 Uhr)	
	2. Zeitemstellung	Zum automatischen Wechsel zwischen Sommer- und Winterzeit.	Ein*	Sie können das Gerät so einstellen, dass es automatisch zwischen Sommer- und Winterzeit wechselt. Die Uhr des Geräts wird dann automatisch im Frühjahr eine Stunde vor- und im Herbst eine Stunde zurückgestellt.	
			Aus		
3. Abs. -Kennung	—	Zum Einstellen der Absenderkennung (Name, Fax-Nr.), die auf die gesendeten Faxe gedruckt wird.	Fax :	Geben Sie Ihre Faxnummer ein (bis zu 20 Ziffern).	
			Tel :	Geben Sie Ihre Telefonnummer ein (bis zu 20 Ziffern). Wenn Ihre Telefon- und Faxnummer gleich ist, geben Sie dieselbe Nummer erneut ein.	
			Name :	Geben Sie Ihren Namen ein (bis zu 20 Zeichen).	56
Die werkseitigen Einstellungen sind fettgedruckt und mit einem Sternchen markiert.					

0. Inbetriebnahme (MFC-1900(E) und MFC-1905) (Fortsetzung)

Ebene 2	Ebene 3	Beschreibung 1	Optionen	Beschreibung 2	Seite
4. Ton-/Pulswahl	—	Zum Einstellen des Wahlverfahrens.	Tonwahl*	Das Gerät ist werkseitig auf Mehrfrequenzwahlverfahren eingestellt.	
			Pulswahl	Wenn Sie einen Telefonanschluss mit Impulswahlverfahren haben (wie bei einem Wählscheibentelefon), müssen Sie das eingestellte Wahlverfahren im Gerät ändern.	
5. Wählton	—	Schaltet die Wählton-Erkennung ein oder aus.	Erkennung	Ihr Gerät wählt, sobald es einen Wählton erkennt.	
			Keine Erkennung*	Werkseitig ist Ihr Gerät so eingestellt, dass es beim automatischen Senden eines Faxes eine festgelegte Zeit wartet, bevor es die Nummer wählt.	
6. Anschlussart	—	Zum Auswählen der Anschlussart für das Gerät.	Normal* Nebenstelle ISDN		77
7. Zurücksetzen	1. Adresse & Fax	Setzt alle gespeicherten Rufnummern und Faxeinstellungen zurück.	1. Reset		
			2. Nein	Zurücksetzen abbrechen und Menü verlassen.	
	2. Alle Einstell.	Zurücksetzen aller Geräteeinstellungen auf die werkseitigen Standardeinstellungen. Alle Einstell. erfordert weniger Zeit als Werkseinstell.	1. Reset		
			2. Nein	Zurücksetzen abbrechen und Menü verlassen.	
0. Displaysprache (Für die Schweiz)	—	Zum Ändern der Displayanzeigsprache entsprechend Ihrem Land.	(Wählen Sie Ihre Sprache.)		
Die werkseitigen Einstellungen sind fettgedruckt und mit einem Sternchen markiert.					

0.Inbetriebnahme (Für MFC-1900W(E))

Ebene 2	Ebene 3	Beschreibungen 1	Optionen	Beschreibungen 2	Seite
1.Datum/Uhrzeit	1.Datum/Uhrzeit	Zeigt Datum und Uhrzeit im Display und den Kopfzeilen der gesendeten Faxe an, wenn Sie die Geräte-ID eingerichtet haben.	Jahr :	Geben Sie die letzten beiden Stellen der Jahreszahl ein. (Beispiel: Geben Sie 1, 3 für 2013 ein.)	
			Monat :	Geben Sie die zwei Stellen für den Monat ein. (Beispiel: Geben Sie 0, 1 für Januar ein.)	
			Tag :	Geben Sie die zwei Stellen für den Tag ein. (Beispiel: Geben Sie 0, 1 für den 1. ein.)	
			Uhrzeit :	Geben Sie die Zeit im 24-Stunden-Format ein. (Beispiel: Geben Sie 1, 5, 2, 5 für 15:25 ein.)	
	2. Zeitumstellung	Die Umschaltung für die Sommerzeit erfolgt automatisch.	Ein*	Sie können das Gerät zu einstellen, dass es automatisch zur Sommerzeit umschaltet. Dabei wird die Uhrzeit im Frühling um eine Stunde vor und im Herbst um eine Stunde zurückgestellt.	
			Aus		
	3. Zeitzone	Legen Sie die Zeitzone für Ihr Land fest.	UTC xxx:xx		
2. Abs. - Kennung	—	Legt den Namen und die Faxnummer fest, die auf jeder Seite Ihres Faxes angezeigt werden.	Fax :	Geben Sie Ihre Faxnummer ein (bis zu 20 Stellen). Geben Sie Ihre Telefonnummer ein (bis zu 20 Stellen). Wenn Ihre Telefon- und Faxnummer identisch sind, geben Sie die gleiche Nummer erneut ein.	
			Tel :		
			Name :	Geben Sie Ihren Namen ein (bis zu 20 Zeichen).	56
Die werkseitigen Einstellungen sind fettgedruckt und mit einem Sternchen markiert.					

0. Inbetriebnahme (Für MFC-1900W(E)) (Fortsetzung)

Ebene 2	Ebene 3	Beschreibungen 1	Optionen	Beschreibungen 2	Seite
3. Ton-/Pulswahl	—	Legt den Wählmodus fest.	Tonwahl*	Ihr Gerät ist werkseitig auf den Tonwahldienst eingestellt.	
			Pulswahl	Wenn Sie den Impulswahldienst (Wahlscheibe) nutzen, müssen Sie den Wählmodus umstellen.	
4. Wählton	—	Sie können die Pause zur Erkennung des Wähltons verkürzen.	Erkennung	Das Gerät wählt, sobald es einen Wählton erkennt.	
			Keine Erkennung*	Wenn Sie ein Fax automatisch versenden, wartet das Gerät standardmäßig eine bestimmte Zeit lang, bevor es damit beginnt, die Nummer zu wählen.	
5. Anschlussart	—	Legt den Telefonleitungstyp fest.	Normal* Nebenstelle ISDN		77
Die werkseitigen Einstellungen sind fettgedruckt und mit einem Sternchen markiert.					

0.Inbetriebnahme (Für MFC-1900W(E)) (Fortsetzung)

Ebene 2	Ebene 3	Beschreibungen 1	Optionen	Beschreibungen 2	Seite
6.Zurücksetzen	1.Gerät zurück.	Setzt alle Funktionseinstellungen auf die Werkseinstellungen zurück.	1.Reset		
			2.Nein	Abbrechen des Zurücksetzvorgangs und Verlassen des Menüs.	
	2.Netzwerk	Setzt alle Netzwerkeinstellungen auf die werkseitigen Standardeinstellungen zurück.	1.Reset		
			2.Nein	Abbrechen des Zurücksetzvorgangs und Verlassen des Menüs.	
	3.Adresse & Fax	Setzt alle gespeicherten Telefonnummern und Faxeingstellungen zurück.	1.Reset		
			2.Nein	Abbrechen des Zurücksetzvorgangs und Verlassen des Menüs.	
	4.Alle Einstell.	Setzt alle Geräteeinstellungen auf die Werkseinstellungen zurück. Alle Einstell. erfordert weniger Zeit als Werkseinstell.	1.Reset		
			2.Nein	Abbrechen des Zurücksetzvorgangs und Verlassen des Menüs.	
0.Displaysprache (Für die Schweiz)	—	Zum Ändern der Displayanzeigsprache entsprechend Ihrem Land.	(Wählen Sie Ihre Sprache.)		
Die werkseitigen Einstellungen sind fettgedruckt und mit einem Sternchen markiert.					

1. Geräteeinstellungen

1.Geräteeinstell (MFC-1900(E) und MFC-1905)

Ebene 2	Ebene 3	Beschreibung 1	Optionen	Beschreibung 2	Seite
1.Umschaltzeit	—	Sie können einstellen, wie lange nach dem letzten Kopier- oder Scanvorgang das Gerät wieder zum FAX-Betrieb umschaltet.	0 Sek.	Sofort zum FAX-Betrieb umschalten.	
			30 Sek.	Nach der gewählten Zeitdauer zum FAX-Betrieb umschalten.	
			1 Min		
			2 Min.*		
			5 Min.	Das Gerät bleibt im zuletzt verwendeten Betriebsmodus.	
Aus					
2.Papier	1.Druckmedium (Papiersorte)		Normal* Recyclingpapier		60
	2.Papierformat	Zur Auswahl des Papierformats in der Papierkassette.	A4* Letter Legal Folio A5 A5 (Q) B5 Executive		60
3.Lautstärke	1.Klingeln	Zum Einstellen der Klingellautstärke.	Leise Normal* Laut Aus		
	2.Signalton	Wenn der Signalton eingeschaltet wurde, ist er zu hören, wenn Sie eine Taste drücken, ein Fehler auftritt oder ein Fax gesendet bzw. empfangen wurde.	Leise Normal* Laut Aus		
	3.Lautsprecher	Zum Einstellen der Lautsprecher-Lautstärke.	Leise Normal* Laut Aus		
Die werkseitigen Einstellungen sind fettgedruckt und mit einem Sternchen markiert.					

1. Geräteeinstell (MFC-1900(E) und MFC-1905) (Fortsetzung)

Ebene 2	Ebene 3	Beschreibung 1	Optionen	Beschreibung 2	Seite
4. Sparmodi	1. Toner sparen (Tonersparmodus)	Mit dieser Funktion können Sie Toner sparen.	Ein	Senkt den Tonerverbrauch. Wenn Sie den Toner sparen auf Ein stellen, wird der Ausdruck heller.	
			Aus*		
5. LCD-Kontrast	—	Stellt den Kontrast für die Anzeigen im Display ein.	-□□□■+ -□□□■+ -□■□□+* -■□□□+ -■□□□+	Drücken Sie ►, wenn das Display dunkler werden soll. Drücken Sie ◀, wenn das Display heller werden soll.	
6. Scangröße	—	Zur Anpassung des Scanbereichs auf das Dokumentformat.	A4* Letter		
7. Toner ersetzen	—	Zum Festlegen, ob das Gerät mit dem Drucken fortfahren oder aufhören soll, nachdem Toner ersetzen auf dem Display angezeigt wurde.	Fortfahren	Das Gerät druckt weiterhin. Ersetzen Sie die Tonerkartusche durch eine neue, wenn Toner verbraucht auf dem Display angezeigt wird.	59
			Stopp*	Das Gerät hört auf zu drucken. Ersetzen Sie die Tonerkassette durch eine neue.	
Die werkseitigen Einstellungen sind fettgedruckt und mit einem Sternchen markiert.					

1. Geräteeinstell (Für MFC-1910W(E))

Ebene 2	Ebene 3	Beschreibungen 1	Optionen	Beschreibungen 2	Seite
1. Standardmodus	—	Wählen Sie den Standardmodus.	Fax*		
			Kopie		
			Scannen		
2. Umschaltzeit	—	Sie können festlegen, wie viel Zeit das Gerät nach dem letzten Vorgang verstreichen lässt, bis wieder der Standardmodus aufgerufen wird.	0 Sek.	Der Standardmodus wird sofort wieder aufgerufen.	
			30 Sek.	Der Standardmodus wird nach der eingestellten Zeit aufgerufen.	
			1 Min		
			2 Min.*		
			5 Min.	Das Gerät verbleibt in dem zuletzt verwendeten Modus.	
Aus					
3. Papier	1. Druckmedium (Papiersorte)		Normal* Recyclingpapier		60
	2. Papierformat	Legt das Papierformat in der Papierkassette fest.	A4* Letter Legal Folio A5 A5 (Q) B5 Executive		60
4. Lautstärke	1. Klingeln	Passt die Klingellautstärke an.	Leise Normal* Laut Aus		
	2. Signalton	Wenn der Piepton aktiviert ist, piept das Gerät, wenn Sie eine Taste drücken, einen Fehler machen oder nachdem Sie ein Fax gesendet oder empfangen haben.	Leise Normal* Laut Aus		
	3. Lautsprecher	Passt die Lautsprecherlautstärke an.	Leise Normal* Laut Aus		
Die werkseitigen Einstellungen sind fettgedruckt und mit einem Sternchen markiert.					

1. Geräteeinstell (Für MFC-1910W(E)) (Fortsetzung)

Ebene 2	Ebene 3	Beschreibungen 1	Optionen	Beschreibungen 2	Seite
5. Sparmodi	1. Toner sparen (Tonersparmodus)	Mit dieser Funktion können Sie Toner sparen.	Ein	Steigert den Seitenertrag der Tonerkassette. Wenn Sie Toner sparen auf Ein setzen, erscheinen die Ausdrücke heller.	
			Aus*		
6. LCD-Kontrast	—	Passt den Displaykontrast an.	-□□□■+ -□□□■□+ -□□■□□+* -□■□□□+ -■□□□□+	Drücken Sie ►, um das Display dunkler zu machen. Oder drücken Sie ◀, um das Display heller zu machen.	
7. Scangröße	—	Passt den Scanbereich an das Dokumentformat an.	A4* Letter		
8. Toner ersetzen	—	Stellt das Gerät so ein, dass es den Druckvorgang fortsetzt oder stoppt, nachdem das Display Toner ersetzen anzeigt.	Fortfahren	Das Gerät setzt den Druckvorgang fort. Ersetzen Sie die Tonerkassette durch eine neue, wenn das Display Toner verbraucht anzeigt.	59
			Stopp*	Das Gerät stoppt den Druckvorgang. Ersetzen Sie die Tonerkassette durch eine neue.	
Die werkseitigen Einstellungen sind fettgedruckt und mit einem Sternchen markiert.					

2. Fax

2.Fax (MFC-1900(E) und MFC-1905)

Ebene 2	Ebene 3	Beschreibung 1	Optionen	Beschreibung 2	Seite
1. Empfangseinst. (Nur im FAX-Modus)	1. Klingelanzahl	Mit dieser Funktion wird festgelegt, nach wie vielen Klingelzeichen das Gerät einen Anruf im Empfangsmodus Nur Fax und Fax/Tel automatisch annimmt.	(00 - 05) 02* (Für Deutschland und Österreich) (02 - 10) 02* (Für die Schweiz)	Wenn am selben Anschluss wie das Gerät ein externes Telefon angeschlossen ist, sollten Sie die Klingelanzahl auf die maximale Anzahl einstellen.	68
	2. F/T Rufzeit	Festlegen der Länge für schnelles Doppelklingeln bei einem Telefonanruf im Fax/Tel-Modus.	20 Sek. 30 Sek.* 40 Sek. 70 Sek.	Wenn es sich um einen Faxanruf handelt, wird das Fax automatisch empfangen. Falls es sich um einen Telefonanruf handelt, gibt das Gerät das F/T-Klingeln (schnelles Doppelklingeln) so lange aus wie in der F/T-Rufzeit eingestellt. Wenn Sie das F/T-Klingeln hören, wartet ein Anrufer in der Leitung.	68

Die werkseitigen Einstellungen sind fettgedruckt und mit einem Sternchen markiert.



2.Fax (MFC-1900(E) und MFC-1905) (Fortsetzung)

Ebene 2	Ebene 3	Beschreibung 1	Optionen	Beschreibung 2	Seite
1. Empfangseinst. (Nur im FAX-Modus) (Fortsetzung)	3. Fax-Erkennung ¹	Zum Empfang von Faxdokumenten ohne Betätigung von Start . Wenn die Fax-Erkennung aktiviert ist (Ein), können Sie Faxnachrichten empfangen, ohne Start zu drücken.	Ein *	Das Gerät kann Faxe auch automatisch empfangen, wenn Sie den Anruf angenommen haben.	68
			Auto (nur MFC-1905)	Das Gerät nimmt einen Faxanruf nur dann automatisch an, wenn Sie den Hörer des Geräts abgenommen haben.	
			Aus	Wenn Sie einen Faxanruf zuerst über den Hörer eines externen Telefons (nur MFC-1900(E)) oder den Hörer des Geräts (nur MFC-1905) angenommen haben, drücken Sie Start .	
	4. Auto Verkl.	Das Gerät berechnet die passende Verkleinerungsstufe automatisch entsprechend der Größe des empfangenen Faxes und dem eingestellten Papierformat (Menü (Menu), 1, 2, 2).	Ein *	Wenn Sie Ein wählen, reduziert das Gerät jede Seite eines eingehenden Faxe automatisch so, dass sie auf eine Seite im Papierformat A4, Letter, Legal, Folio, A5, A5 (lange Kante), B5 oder Executive passt.	
			Aus		
Die werkseitigen Einstellungen sind fettgedruckt und mit einem Sternchen markiert.					

2.Fax (MFC-1900(E) und MFC-1905) (Fortsetzung)

Ebene 2	Ebene 3	Beschreibung 1	Optionen	Beschreibung 2	Seite
1. Empfangseinst. (Nur im FAX-Modus) (Fortsetzung)	5. Speichereempf. ²	Speichert eingehende Faxe automatisch, wenn kein Papier mehr vorhanden ist. Das Gerät empfängt das aktuelle Fax weiter und speichert die restlichen Seiten, sofern genügend Speicherkapazität zur Verfügung steht.	Aus*	Weitere eingehende Faxe werden ebenfalls gespeichert, bis der Speicher voll ist. Wenn der Speicher voll ist, beantwortet das Gerät keine weiteren Anrufe. Um die Faxe auszudrucken, legen Sie Papier in die Papierkassette ein und drücken Sie Start .	
			Ein	Weitere eingehende Faxe werden nicht gespeichert. Das Gerät nimmt keine weiteren Anrufe entgegen, bis die Papierkassette aufgefüllt wurde. Um das zuletzt empfangene Fax auszudrucken, legen Sie Papier in die Papierkassette ein und drücken Sie Start .	
	6. Druckkontrast ³	Sie können die Einstellung für die Druckdichte anpassen, um hellere oder dunklere Druckseiten zu erhalten.	-□□□■+ -□□■□+ -□■□□+* -□■□□+ -■□□□+	Für einen dunkleren Ausdruck drücken Sie ►, für einen helleren Ausdruck drücken Sie ◀.	
2. Sendeeinstell.	1. Kontrast	Zum Senden einer besonders hellen oder dunklen Vorlage.	Auto*	Mit Auto erhalten Sie die besten Ergebnisse. Diese Option wählt automatisch eine passende Kontrasteinstellung für das Dokument.	
			Hell	Wenn Ihr Dokument zu hell ist, wählen Sie Hell.	
			Dunkel	Wenn Ihr Dokument zu dunkel ist, wählen Sie Dunkel.	
Die werkseitigen Einstellungen sind fettgedruckt und mit einem Sternchen markiert.					

2.Fax (MFC-1900(E) und MFC-1905) (Fortsetzung)

Ebene 2	Ebene 3	Beschreibung 1	Optionen	Beschreibung 2	Seite
2.Sendeeinstell. (Fortsetzung)	2.Faxauflösung	Zum Festlegen der Standardauflösung für alle zu sendenden Faxe. Durch Ändern der Faxauflösung kann die Übertragungsqualität eines ausgehenden Faxes verbessert werden.	Standard*	Geeignet für die meisten gedruckten Vorlagen.	
			Fein	Für kleine Schrift. Die Übertragung dauert etwas länger als mit der Standard-Auflösung.	
			Superfein	Für kleine Schrift oder feine Zeichnungen. Die Übertragung dauert länger als mit der Fein-Auflösung.	
			Foto	Für Fotos und Vorlagen mit verschiedenen Graustufen. Die Übertragung erfolgt mit der geringsten Geschwindigkeit.	
	3.Übersee-Modus	Wenn bei Übersee-Übertragungen Fehler aufgrund einer schlechten Verbindung auftreten, kann das Einschalten des Übersee-Modus helfen.	Ein	Wenn bei Übersee-Übertragungen Fehler auftreten, kann das Einschalten dieses Modus helfen. Diese Funktion ist nur für das jeweils nächste versendete Fax aktiv.	
			Aus*	Lassen Sie diese Einstellung auf Aus , wenn die Verbindung gut ist und Sie erfolgreich Faxe ins Ausland senden können.	
3.Adressbuch	1.Kurzwahl	Speichert bis zu 99 Kurzwahlnummern. Drücken Sie zweimal  (Adressbuch)  und geben Sie dann die zweistellige Kurzwahlnummer ein.	—		
Die werkseitigen Einstellungen sind fettgedruckt und mit einem Sternchen markiert.					

2.Fax (MFC-1900(E) und MFC-1905) (Fortsetzung)

Ebene 2	Ebene 3	Beschreibung 1	Optionen	Beschreibung 2	Seite
4. Berichte	1. Sendebericht	Der Sendebericht kann als Beleg, dass ein Fax gesendet wurde, verwendet werden. In diesem Bericht werden der Name des Empfängers oder die Faxnummer, Datum, Uhrzeit und Dauer der Übertragung, die Anzahl der gesendeten Seiten und das Resultat der Übertragung festgehalten.	Ein	Druckt einen Bericht nach jedem Fax, das Sie senden.	
			Ein+Dok	Druckt einen Bericht nach jedem Fax, das Sie senden. Ein Teil der ersten Seite des Dokuments wird im Bericht mit ausgedruckt.	
			Aus*	Druckt nur einen Bericht aus, wenn Ihr Fax aufgrund eines Übertragungsfehlers nicht erfolgreich gesendet wurde.	
			Aus+Dok	Druckt nur einen Bericht aus, wenn Ihr Fax aufgrund eines Übertragungsfehlers nicht erfolgreich gesendet wurde. Ein Teil der ersten Seite des Dokumentes wird im Bericht mit ausgedruckt.	
	2. Journal	Zum Einstellen des Intervalls für den automatischen Journalausdruck. Das Journal ist eine Liste mit Informationen zu den letzten 200 empfangenen und gesendeten Faxdokumenten.	Aus	Wenn Sie das Intervall deaktivieren, können Sie den Bericht immer noch über das Menü Ausdrücke manuell ausdrucken.	
			Nach 50 Faxen*	Das Gerät druckt das Journal, nachdem 50 Aufträge gespeichert wurden.	
			Alle 6 Stunden Alle 12 Stunden Alle 24 Stunden Alle 2 Tage Alle 7 Tage	Das Gerät druckt den Bericht nach der gewählten Zeit und löscht dann alle Aufträge aus dem Speicher.	
Die werkseitigen Einstellungen sind fettgedruckt und mit einem Sternchen markiert.					

2.Fax (MFC-1900(E) und MFC-1905) (Fortsetzung)

Ebene 2	Ebene 3	Beschreibung 1	Optionen	Beschreibung 2	Seite
5.Fernabfrage	1.PC Faxempfang	Zum Senden von Faxdokumenten an Ihren PC. Wenn Sie Ein wählen, können Sie die Sicherheitsfunktion Kontrolldruck einschalten.	Ein Aus*		73
	2.Fax drucken	Wenn Sie die Funktion PC Faxempfang einschalten und Ihr Gerät empfangene Faxdokumente speichert, können Sie ein Fax aus dem Speicher heraus drucken.	—		
6.Anst. Aufträge	—	Sie können überprüfen, welche Aufträge sich im Speicher befinden und geplante Aufträge abbrechen.	[XXX]	Bitte befolgen Sie die Anweisungen auf dem Display.	65
0.Extras	1.Kompatibilität	Wenn aufgrund schlechter Leitungsqualität öfter Schwierigkeiten beim Senden oder Empfangen von Faxen auftreten, sollten Sie die Kompatibilitätseinstellung ändern, um die Übertragungsgeschwindigkeit für Faxfunktionen zu reduzieren.	Normal*	Stellt die Modemgeschwindigkeit auf 14.400 bps ein.	
			Sicher (fürVoIP)	Verringert die Faxübertragungsgeschwindigkeit auf 9.600 bps und schaltet ECM (Fehlerkorrekturmodus) aus. Wählen Sie diese Einstellung, wenn häufig Schwierigkeiten mit der Leitungsqualität bei Ihrer Standardtelefonleitung auftreten.	
Die werkseitigen Einstellungen sind fettgedruckt und mit einem Sternchen markiert.					

¹ Beim MFC-1900 und MFC-1905 ist dieses Menü 5.Druckkontrast.

² Nur für MFC-1900E

³ Beim MFC-1900 und MFC-1905 ist dieses Menü Fax-Erkennung.

2.Fax (Für MFC-1910W(E))

Ebene 2	Ebene 3	Beschreibungen 1	Optionen	Beschreibungen 2	Seite
1. Empfangseinst. (Nur im FAX-Modus)	1. Empfangsmodus	Wählt den Empfangsmodus, der am besten Ihren Anforderungen entspricht.	Nur Fax*	Das Gerät nimmt automatisch jeden Anruf als Fax an. Nur Fax wird im Display angezeigt, wenn die Option aktiviert ist.	67
			Fax/Tel	Das Gerät kontrolliert die Leitung und nimmt automatisch jeden Anruf an. Wenn es sich bei dem Anruf um kein Fax handelt, klingelt das Telefon, damit Sie den Anruf annehmen können. Fax/Tel wird im Display angezeigt, wenn die Option aktiviert ist.	
			ExtAnr.beant	Der externe Anrufbeantworter nimmt automatisch jeden Anruf an. Telefonische Nachrichten werden auf dem Anrufbeantworter gespeichert. Faxnachrichten werden automatisch ausgedruckt. ExtAnr.beant wird im Display angezeigt, wenn die Option aktiviert ist.	
			Manuell	Sie kontrollieren die Telefonleitung und müssen jeden Anruf selbst beantworten. Manuell wird im Display angezeigt, wenn die Option aktiviert ist.	
Die werkseitigen Einstellungen werden in Fettdruck mit einem Sternchen dargestellt.					

2.Fax (Für MFC-1910W(E)) (Fortsetzung)

Ebene 2	Ebene 3	Beschreibungen 1	Optionen	Beschreibungen 2	Seite
1. Empfangseinst. (Nur im FAX-Modus) (Fortsetzung)	2. Klingelanzahl	Die Einstellung Ruftonverzögerung legt fest, wie häufig das Gerät klingelt, bevor es den Anruf in den Modi Nur Fax und Fax/Tel annimmt.	(00 - 05) 02* (Für Deutschland und Österreich) (02 - 10) 02* (Für die Schweiz) (Beispiel für GB)	Wählen Sie die maximale Anzahl Klingeltöne, wenn ein externes Telefon oder Nebenstellengeräte an die gleiche Leitung wie das Gerät angeschlossen sind.	68
	3. F/T Rufzeit	Legt die Zeitdauer des schnellen Doppelklingeltons im Fax/Tel-Modus fest.	20 Sek. 30 Sek.* 40 Sek. 70 Sek.	Wenn es sich bei dem Anruf um ein Fax handelt, empfängt Ihr Gerät es. Wenn es sich aber um einen Telefonanruf handelt, gibt das Gerät so lange den F/T-Rufton aus (ein schneller Doppelrufton), wie in der Einstellung F/T-Ruftonzeit festgelegt. Wenn Sie den F/T-Rufton hören, bedeutet dies, dass sich ein Anrufer in der Leitung befindet.	68
	4. Fax-Erkennung	Faxnachrichten werden ohne Betätigen von Start empfangen. Wenn die Faxerkennung auf Ein gesetzt ist, können Sie Faxnachrichten empfangen, ohne dass Sie Start drücken.	Ein* Aus	Das Gerät kann ein Fax automatisch empfangen, auch wenn Sie den Anruf annehmen. Wenn Sie sich am Gerät befinden und ein Fax annehmen, indem Sie zuerst den Hörer des externen Telefons abnehmen, drücken Sie Start und dann 2 .	68

Die werkseitigen Einstellungen werden in Fettdruck mit einem Sternchen dargestellt.

2. Fax (Für MFC-1910W(E)) (Fortsetzung)

Ebene 2	Ebene 3	Beschreibungen 1	Optionen	Beschreibungen 2	Seite
1. Empfangseinst. (Nur im FAX-Modus) (Fortsetzung)	5. Auto Verkl.	Das Gerät berechnet das Verkleinerungsverhältnis anhand des Seitenformats des Faxes und der Papierformat-Einstellung (Menü (Menu), 1, 3, 2).	Ein*	Wenn Sie Ein wählen, reduziert das Gerät jede Seite eines eingehenden Faxes automatisch so, dass sie auf eine Seite im Papierformat A4, Letter, Legal, Folio, A5, A5 (lange Kante), B5 oder Executive passt.	
			Aus		
	6. Speicherempf.	Alle eingehenden Faxe werden automatisch im Speicher abgelegt, wenn das Papier ausgeht. Das Gerät empfängt das aktuelle Fax weiterhin, wobei die verbleibenden Seiten im Speicher abgelegt werden, wenn genug Speicher verfügbar ist.	Ein*	Weitere eingehenden Faxe werden ebenfalls im Speicher abgelegt, bis der Speicher voll ist. Wenn der Speicher voll ist, stoppt das Gerät die automatische Annahme von Anrufen. Um die Faxe auszudrucken, legen Sie neues Papier in die Kassette ein und drücken Sie Start .	
			Aus	Weitere eingehende Faxe werden nicht im Speicher abgelegt. Das Gerät stoppt dann die automatische Annahme der Anrufe, bis neues Papier in die Papierkassette eingelegt wird. Um das letzte empfangene Fax auszudrucken, legen Sie neues Papier in die Kassette ein und drücken Sie Start .	
	7. Druckkontrast	Sie können die Druckdichte-Einstellung so anpassen, dass die ausgedruckten Seiten dunkler oder heller sind.	- □□□□■+ - □□□■□+ - □□■□□+* - □■□□□+ - ■□□□□+	Drücken Sie ▶ , um sie dunkler zu machen, und drücken Sie ◀ , um sie heller zu machen.	

Die werkseitigen Einstellungen werden in Fettdruck mit einem Sternchen dargestellt.

2.Fax (Für MFC-1910W(E)) (Fortsetzung)

Ebene 2	Ebene 3	Beschreibungen 1	Optionen	Beschreibungen 2	Seite	
2. Sendeeinstell.	1. Kontrast	Ändert die Helligkeit der gesendeten Faxe in heller oder dunkler.	Auto*	Auto erzielt die besten Ergebnisse. Es wird automatisch ein geeigneter Kontrast für Ihr Dokument ausgewählt.		
			Hell	Wenn das Dokument zu hell ist, wählen Sie Hell.		
			Dunkel	Wenn das Dokument zu dunkel ist, wählen Sie Dunkel.		
	2. Fauxauflösung	Legt die Standardauflösung für abgehende Faxe fest. Die Qualität eines abgehenden Faxes kann durch die Änderung der Fauxauflösung verbessert werden.		Standard*	Geeignet für die meisten getippten Dokumente.	
				Fein	Gut für Kleingedrucktes, die Übertragung erfolgt etwas langsamer als bei der Auflösung Standard.	
				Superfein	Gut für Kleingedrucktes oder Illustrationen, die Übertragung erfolgt langsamer als bei der Auflösung Fein.	
				Foto	Verwenden Sie diese Option, wenn das Dokument viele Graustufen aufweist oder wenn es sich um Foto handelt. Diese Option hat die längste Übertragungsdauer.	
	Die werkseitigen Einstellungen werden in Fettdruck mit einem Sternchen dargestellt.					

2. Fax (Für MFC-1910W(E)) (Fortsetzung)

Ebene 2	Ebene 3	Beschreibungen 1	Optionen	Beschreibungen 2	Seite	
2. Sendeeinstell. (Fortsetzung)	3. Übersee-Modus	Wenn Sie aufgrund einer schlechten Verbindung Probleme haben, ein Fax ins Ausland zu schicken, hilft möglicherweise die Aktivierung des Ausland-Modus.	Ein	Aktivieren Sie diese Funktion, wenn Sie Schwierigkeiten beim Versenden der Faxe ins Ausland haben. Diese Funktion bleibt nur für das nächste Fax aktiviert.		
			Aus*	Belassen Sie diese Einstellung auf Aus, wenn die Netzwerkverbindung gut ist und Sie erfolgreich ein Fax ins Ausland versenden können.		
	4. Auto Wahlwdh.		Stellen Sie das Gerät so ein, dass die letzte Faxnummer nach fünf Minuten erneut gewählt wird, wenn das Fax nicht übertragen wurde, weil die Leitung besetzt war.	Ein*		
				Aus		
3. Junkfax-Sperre (nur MFC-1910W)	1. Anmelden	Wenn Sie von bestimmten Nummern kein Fax/keinen Anruf erhalten möchten, können Sie die Nummern unter den 100 Nummern der Anti-Junk-Faxliste registrieren.	—	Wählen Sie die Nummer, die Sie in der Anti-Junk-Faxliste registrieren möchten, indem Sie ▲ und ▼ drücken. Drücken Sie OK und dann 1 .		
	2. Löschen	Sie müssen den Dienst Anrufererkennung bei Ihrer Telefongesellschaft in Auftrag geben. Sie können keine Nummern wählen, die nicht im Anrufer-ID-Speicher abgelegt sind.	—	Wählen Sie die Nummer, die Sie aus der Anti-Junk-Faxliste löschen möchten, indem Sie ▲ und ▼ drücken. Drücken Sie OK und dann 1 .		
	3. Bericht drucken (Ausdrucke)		—	Sie können eine Liste der registrierten Fax-/Telefonnummern in der Anti-Junk-Faxliste ausdrucken.		
Die werkseitigen Einstellungen werden in Fettdruck mit einem Sternchen dargestellt.						

2.Fax (Für MFC-1910W(E)) (Fortsetzung)

Ebene 2	Ebene 3	Beschreibungen 1	Optionen	Beschreibungen 2	Seite
4. Adressbuch ¹	1. Kurzwahl	Speichert bis zu 99 Kurzwahlnummern. Drücken Sie zweimal  (Adressbuch) und geben Sie die zweistellige Kurzwahlnummer ein.	—		
5. Berichte ²	1. Sendebericht	Sie können den Übertragungsbericht als Beweis nutzen, dass Sie ein Fax gesendet haben. Dieser führt den Namen oder die Faxnummer des Empfängers auf, die Uhrzeit und das Datum der Übertragung, die Dauer der Übertragung, die Anzahl der gesendeten Seiten und ob die Übertragung erfolgreich war.	Ein	Druckt einen Bericht nach jedem gesendeten Fax aus.	
			Ein+Dok	Druckt einen Bericht nach jedem gesendeten Fax aus. Auf dem Bericht wird ein Teil der ersten Seite des Faxes angezeigt.	
			Aus*	Druckt einen Bericht, wenn das Fax aufgrund eines Übertragungsfehlers nicht erfolgreich gesendet wurde.	
			Aus+Dok	Druckt einen Bericht, wenn das Fax aufgrund eines Übertragungsfehlers nicht erfolgreich gesendet wurde. Auf dem Bericht wird ein Teil der ersten Seite des Faxes angezeigt.	
			Kein Bericht		
Die werkseitigen Einstellungen werden in Fettdruck mit einem Sternchen dargestellt.					

2.Fax (Für MFC-1910W(E)) (Fortsetzung)

Ebene 2	Ebene 3	Beschreibungen 1	Optionen	Beschreibungen 2	Seite
5. Berichte ² (Fortsetzung)	2. Journal	Legt das Intervall für den automatischen Druck des Faxjournals fest. Das Faxjournal ist eine Liste mit Informationen über die letzten 200 ein- und abgehenden Faxe.	Aus	Wenn Sie das Intervall auf Aus setzen, können Sie den Bericht noch immer manuell über das Menü „Berichte drucken“ ausdrucken.	
			Nach 50 Faxen*	Das Gerät druckt das Journal, wenn das Gerät 50 Aufträge gespeichert hat.	
			Alle 6 Stunden Alle 12 Stunden Alle 24 Stunden Alle 2 Tage Alle 7 Tage	Das Gerät druckt den Bericht zur ausgewählten Zeit und löscht dann alle Aufträge aus dem Speicher.	
6. Fernabfrage ³	1. PC Faxempfang	Das Gerät wird so eingestellt, dass es Faxe an Ihren Computer sendet. Wenn Sie Ein wählen, können Sie die Sicherheitsfunktion Kontrolldruck aktivieren.	Ein Aus*		73
	2. Fax drucken	Wenn Sie die PC-Fax-Empfangsfunktion aktivieren und das Gerät empfangene Faxe im Speicher ablegt, können Sie ein Fax aus dem Speicher drucken.	—		
Die werkseitigen Einstellungen werden in Fettdruck mit einem Sternchen dargestellt.					

2.Fax (Für MFC-1910W(E)) (Fortsetzung)

Ebene 2	Ebene 3	Beschreibungen 1	Optionen	Beschreibungen 2	Seite
7. Anst. Aufträge ⁴	—	Sie können prüfen, welche Aufträge sich im Speicher befinden, und geplante Aufträge abbrechen.	[XXX]	Befolgen Sie die Anweisungen im Display.	65
0. Extras	1. Kompatibilität	Wenn Sie aufgrund möglicher Störungen der Telefonleitung Probleme mit dem Senden oder Empfangen eines Faxes haben, passen Sie die Angleichung zur Kompatibilität an, um die Modemgeschwindigkeit für Faxvorgänge zu reduzieren.	Normal*	Legt die Modemgeschwindigkeit auf 14400 bps fest.	
			Sicher (fürVoIP)	Beschränkt die Modemgeschwindigkeit auf 9600 bps und deaktiviert den Fehlerkorrekturmodus (Error Correction Mode, ECM). Wenn Sie regelmäßig Störungen der Standardtelefonleitung feststellen, versuchen Sie es mit dieser Einstellung.	
	2. Anrufer-Kenn.	Zeigen Sie eine Liste der letzten 30 im Speicher abgelegten Anruferkennungen an oder drucken Sie diese aus.	Ein*	Wenn Sie mit Ihrer Leitung die Anrufererkennung nutzen, sollte diese Funktion auf Ein gesetzt werden, um die Telefonnummer des Anrufers im Display anzuzeigen, wenn das Telefon klingelt.	72
			Aus		
Anrufe anzeigen			Die Anrufererkennung des letzten Anrufs wird im Display angezeigt.	72	
		Bericht drucken (Ausdrucke)	Die letzten dreißig Anrufe in der Anruferkennungsliste werden ausgedruckt.		

Die werkseitigen Einstellungen werden in Fettdruck mit einem Sternchen dargestellt.

- ¹ Beim MFC-1910WE ist dieses Menü 3. Adressbuch.
- ² Beim MFC-1910WE ist dieses Menü 4. Berichte.
- ³ Beim MFC-1910WE ist dieses Menü 5. Fernabfrage.
- ⁴ Beim MFC-1910WE ist dieses Menü 6. Anst. Aufträge.

3. Kopierer

3.Kopie

Ebene 2	Ebene 3	Beschreibung 1	Optionen	Beschreibung 2	Seite
1. Qualität	—	Zur Auswahl der Kopierauflösung entsprechend der Art des Originals.	Auto*	Auto ist die empfohlene Einstellung für normale Ausdrücke. Geeignet für Dokumente, die sowohl Text als auch Fotos enthalten.	
			Text	Geeignet für Dokumente, die vorwiegend Text enthalten.	
			Foto	Bessere Kopierqualität für Fotos.	
			Belege	Geeignet zum Kopieren von Belegen.	
2. Helligkeit	—	Zum Einstellen der Helligkeit für Kopien.	-□□□■+ -□□□■+ -□□■□+* -□■□□+ -■□□□+	Drücken Sie ►, um die Helligkeit zu erhöhen, oder ◀, um die Helligkeit zu verringern.	
3. Kontrast	—	Das Einstellen des Kontrastes hilft Ihnen, klarere und lebendigere Ausdrücke anzufertigen.	-□□□■+ -□□□■+ -□□■□+* -□■□□+ -■□□□+	Drücken Sie ►, um den Kontrast zu erhöhen, oder ◀, um den Kontrast zu verringern.	
4. Ausweis Kopie	1. Qualität	Sie können die Standardeinstellungen zum Kopieren von Ausweiskarten ändern.	Auto*	Auto ist die Standardeinstellung für normale Ausdrücke. Wenn Sie den Ausdruck heller haben möchten, wählen Sie Heller.	
	2. Helligkeit		-□□□■+ -□□□■+* -□□■□+ -□■□□+ -■□□□+		Drücken Sie ►, um die Helligkeit zu erhöhen, oder ◀, um die Helligkeit zu verringern.
Die werkseitigen Einstellungen sind fettgedruckt und mit einem Sternchen markiert.					

3.Kopie (Fortsetzung)

Ebene 2	Ebene 3	Beschreibung 1	Optionen	Beschreibung 2	Seite
4.Ausweis Kopie (Fortsetzung)	3.Kontrast		-□□□■+ -□□□■+ -□■□□+* -□■□□+ -■□□□+	Drücken Sie ►, um den Kontrast zu erhöhen, oder ◀, um den Kontrast zu verringern.	
	4.2auf1/1auf1		2 auf 1*	Zum Verwenden der Taste 2auf1 Kopie (2 in 1 (ID) Copy) für doppelseitige Kopien.	82
			1 auf 1	Zum Verwenden der Taste 2auf1 Kopie (2 in 1 (ID) Copy) für einseitige Kopien.	83

Die werkseitigen Einstellungen sind fettgedruckt und mit einem Sternchen markiert.

4. Drucker

4.Drucker

Ebene 2	Ebene 3	Beschreibung 1	Optionen	Beschreibung 2	Seite
1.Druckoptionen	1.Testdruck	Druckt eine Testseite aus.	—		
2.Autom. weiter	—	Wenn diese Einstellung aktiviert ist, entfernt das Gerät automatisch den Papierformatfehler und verwendet das Papier aus der Papierkassette.	Ein* Aus	Auf dem Display wird Falsche Größe angezeigt und es findet kein Druckvorgang statt.	
3.Druckerreset	—	Setzt alle Druckereinstellungen auf die werkseitigen Einstellungen zurück.	1.Reset 2.Nein		

Die werkseitigen Einstellungen sind fettgedruckt und mit einem Sternchen markiert.

5. Ausdrücke

5.Ausdrücke (Für MFC-1900(E) und MFC-1905)

Ebene 2	Ebene 3	Beschreibung 1	Optionen	Beschreibung 2	Seite
1. Sendebericht ¹	1. Im LCD ansehen	Der Sendebericht kann als Beleg, dass ein Fax gesendet wurde, verwendet werden. In diesem Bericht werden der Name des Empfängers oder die Faxnummer, Datum, Uhrzeit und Dauer der Übertragung, die Anzahl der gesendeten Seiten und das Resultat der Übertragung festgehalten.	—	Auf dem Sendebericht werden die letzten 200 ausgehenden Faxe angezeigt.	
	2. Berichte druck (Ausdrucke)		—	Letzten Bericht drucken.	
2. Adressbuch	1. Numerisch	Listet Namen und Nummern des Kurzwahlspeichers auf.	—	In numerischer Reihenfolge drucken.	
	2. Alphabetisch		—	In alphabetischer Reihenfolge drucken.	
3. Journal	—	Druckt eine Liste mit Informationen zu den letzten 200 empfangenen und gesendeten Faxdokumenten aus. (SE: Senden.) (EM: Empfang.)	—		
4. Geräteeinstell	—	Liste der gewählten Einstellungen.	—		
Die werkseitigen Einstellungen sind fettgedruckt und mit einem Sternchen markiert.					

¹ Beim MFC-1900 und MFC-1905 ist dieses Menü 1. **Sendebericht**.

5.Ausdrucke (Für MFC-1910W(E))

Ebene 2	Ebene 3	Beschreibungen 1	Optionen	Beschreibungen 2	Seite
1.Sendebericht	1. Im LCD ansehen	Sie können den Übertragungsbericht als Beweis nutzen, dass Sie ein Fax gesendet haben.	—	Sie können den Übertragungsbericht für die letzten 200 abgehenden Faxe anzeigen.	
	2. Bericht drucken (Ausdrucke)	Dieser Bericht führt den Namen oder die Faxnummer des Empfängers auf, die Uhrzeit und das Datum der Übertragung, die Dauer der Übertragung, die Anzahl der gesendeten Seiten und ob die Übertragung erfolgreich war.	—	Drucken Sie den letzten Bericht aus.	
2. Adressbuch	1. Numerisch	Listet die Namen und Nummern auf, die im Kurzwahlspeicher abgelegt sind.	—	Der Ausdruck erfolgt in numerischer Reihenfolge.	
	2. Alphabetisch		—	Der Ausdruck erfolgt in alphabetischer Reihenfolge.	
3. Journal	—	Druckt eine Liste mit Informationen über die letzten 200 ein- und abgehenden Faxe. (TX: übertragen) (RX: empfangen)	—		
4. Druckeinstell.	—	Druckt eine Liste der Einstellungen zum Drucken.	—		
5. Geräteeinstell	—	Listet Ihre Einstellungen auf.	—		
6. Netzwerk-Konf.	—	Druckt eine Liste der Netzwerkeinstellungen aus.			
7. WLAN-Bericht	—	Druckt das Ergebnis der WLAN-Verbindungsdiagnose aus.			
Die werkseitigen Einstellungen werden in Fettdruck mit einem Sternchen dargestellt.					

6. Netzwerk (nur für MFC-1910W(E))

6. Netzwerk

Ebene 2	Ebene 3	Beschreibungen 1	Ebene 4	Beschreibungen 2	Seite
1. WLAN	1. TCP/IP	—	1. BOOT-Methode	Auto* Statisch RARP BOOTP DHCP Wählt die BOOT-Methode, die am besten Ihren Anforderungen entspricht.	
			2. IP-Adresse	Geben Sie die IP-Adresse ein.	
			3. Subnet-Mask	Geben Sie die Subnetzmaske ein.	
			4. Gateway	Geben Sie die Gateway-Adresse ein.	
			5. Knotenname	Geben Sie den Knotennamen ein. (Bis zu 32 Zeichen)	
			6. WINS-Konfig.	Auto* Statisch Wählen Sie den WINS-Konfigurationsmodus.	
			7. WINS-Server	Gibt die IP-Adresse des primären oder sekundären WINS-Servers an. Primär [000-255].[000-255].[000-255].[000-255] Sekundär [000-255].[000-255].[000-255].[000-255]	
Die werkseitigen Einstellungen werden in Fettdruck mit einem Sternchen dargestellt.					

6. Netzwerk (Fortsetzung)

Ebene 2	Ebene 3	Beschreibungen 1	Ebene 4	Beschreibungen 2	Seite
1. WLAN (Fortsetzung)	1. TCP/IP (Fortsetzung)	—	8. DNS-Server	Gibt die IP-Adresse des primären oder sekundären DNS-Servers an. Primär [000-255].[000-255].[000-255].[000-255] Sekundär [000-255].[000-255].[000-255].[000-255]	
			9. APIPA	Ein* Aus Weist die IP-Adresse automatisch aus dem verbindungslokalen Adressbereich zu.	
			0. IPv6	Ein Aus* Aktivieren oder deaktivieren Sie das IPv6-Protokoll. Wenn Sie das IPv6-Protokoll verwenden möchten, besuchen Sie http://support.brother.com für weitere Informationen.	
	2. WLAN-Assistent	Wählen Sie den Ethernet-Verbindungsmodus.	—		
	3. Setup-Assist.	Sie können Ihren internen Druckserver konfigurieren.	—		
4. WPS/AOSS	Sie können ganz einfach die Wireless-Netzwerkeinstellungen mit einem Tastendruck konfigurieren.	—			
5. WPS + PIN-Code	Sie können ganz einfach die Wireless-Netzwerkeinstellungen über WPS mit einem PIN-Code konfigurieren.	—			
Die werkseitigen Einstellungen werden in Fettdruck mit einem Sternchen dargestellt.					

6. Netzwerk (Fortsetzung)

Ebene 2	Ebene 3	Beschreibungen 1	Ebene 4	Beschreibungen 2	Seite
1. WLAN (Fortsetzung)	6. WLAN- Status	—	1. Status	Sie können den aktuellen Wireless-Netzwerkstatus sehen.	
			2. Signal	Sie können die aktuelle Wireless-Netzwerk-Signalstärke sehen.	
			3. SSID	Sie können die aktuelle SSID sehen.	
			4. Komm. -Modus	Sie können den aktuellen Kommunikationsmodus sehen.	
	7. MAC- Adresse	Zeigt die MAC-Adresse des Geräts an.			
8. Werkseinstell.	Setzt die Wireless-Netzwerkeinstellung auf den werkseitigen Standard zurück.	1. Reset			
		2. Nein			
9. WLAN aktiv	Aktivieren oder deaktivieren Sie das WLAN manuell.	Ein Aus*			
2. Netzwerk- Reset	—	Setzen Sie alle Netzwerkeinstellungen auf die werkseitigen Standardeinstellungen zurück.	1. Reset 2. Nein		
Die werkseitigen Einstellungen werden in Fettdruck mit einem Sternchen dargestellt.					

7. Geräte-Info ¹

7.Geräte-Info ¹

Ebene 2	Ebene 3	Beschreibung 1	Optionen	Beschreibung 2	Seite
1.Serien-Nr.	—	Zeigt die Seriennummer des Gerätes an.	—		
2.Version	1.Main Version	Zeigt die Firmware-Version des Geräts an.	—		
3.Seitenzähler	—	Zeigt die Anzahl von Seiten an, die vom Gerät bisher gedruckt wurden.	Insgesamt (Total)	Zeigt die Gesamtzahl der Seiten an.	
			Fax/Liste	Zeigt die Seitenanzahl für Faxe und Listen an.	
			Kopie	Zeigt die Kopienanzahl an.	
			Drucken	Zeigt die Anzahl gedruckter Seiten an.	
4.Lebensdauer	1.Toner	Zur Überprüfung des Restinhalts des Toners (in Prozent).	—		
	2.Trommel	Zur Überprüfung der Restlebensdauer der Trommel (in Prozent).	—		
5.Trommel rücks.	—	Beim Austausch der Trommeleinheit kann der Trommelzähler zurückgesetzt werden.	1.Reset 2.Nein		98
Die werkseitigen Einstellungen sind fettgedruckt und mit einem Sternchen markiert.					

¹ Beim MFC-1900(E) und MFC-1905 ist dieses Menü 6.Geräte-Info.

Menü und Funktionen von DCP-Modellen

Benutzerfreundliche Bedienung

Das Gerät wurde so konzipiert, dass es leicht zu verwenden ist. Das Display ermöglicht eine benutzerfreundliche Bedienung über die Menütasten.

So rufen Sie auf den Menümodus auf

- 1 Drücken Sie **Menü (Menu)**.
- 2 Blättern Sie durch die Menüstufen, indem Sie **▲** oder **▼** für die gewünschte Richtung drücken.
- 3 Drücken Sie **OK**, wenn die gewünschte Option im Display angezeigt wird. Das Display zeigt dann die nächste Menüstufe an.
- 4 Drücken Sie **▲** oder **▼**, um zur nächsten Menüauswahl zu scrollen, und drücken Sie dann **OK**.
- 5 Drücken Sie **▲** oder **▼**, um die gewünschte Option anzuzeigen, und drücken Sie dann **OK**.
Nachdem eine Einstellung festgelegt wurde, wird im Display *Ausgeführt!* angezeigt.
- 6 Drücken Sie **Stopp (Stop/Exit)**, um den Menümodus zu beenden.

Menütabelle

Mit der Menütabelle können Sie die Einstellungen Ihres Geräts ändern, indem Sie ▲/▼ und **OK** drücken.

Drücken Sie **Menü (Menu)** und dann entsprechend der Anzeige im LCD ▲ und ▼, um verschiedene Menüoptionen anzuzeigen. Drücken Sie **OK**, um eine Option auszuwählen.

Im folgenden Beispiel wird die Einstellung Druckmedium von Normal auf Recyclingpapier eingestellt.

1. Geräteeinstell

Ebene 2	Ebene 3	Beschreibung 1	Optionen
1. Papier	1. Druckmedium		Normal* Recyclingpapier

- 1 Drücken Sie **Menü (Menu)**.
- 2 Drücken Sie ▲ oder ▼, um 1. Geräteeinstell auszuwählen.
Drücken Sie **OK**.
- 3 Drücken Sie ▲ oder ▼, um 1. Papier auszuwählen.
Drücken Sie **OK**.
- 4 Drücken Sie ▲ oder ▼, um 1. Druckmedium auszuwählen.
Drücken Sie **OK**.
- 5 Drücken Sie ▲ oder ▼, um Recyclingpapier zu wählen.
Drücken Sie **OK**.
- 6 Drücken Sie **Stopp (Stop/Exit)**.

1. Geräteeinstellungen

1.1. Geräteeinstell

Ebene 2	Ebene 3	Beschreibung 1	Optionen	Beschreibung 2	Seite
1. Papier	1. Druckmedium		Normal* Recyclingpapier		60
	2. Papierformat	Zur Auswahl des Papierformats in der Papierkassette.	A4* Letter Legal Folio A5 A5 (Q) B5 Executive		60
2. Sparmodi	1. Toner sparen	Mit dieser Funktion können Sie Toner sparen.	Ein Aus*	Senkt den Tonerverbrauch. Wenn Sie den Toner sparen auf Einstellen, wird der Ausdruck heller.	
	2. Auto Abschalt.	Wenn das Gerät für die in den Einstellungen für die automatische Abschaltung eingestellte Zeitdauer im Ruhezustandsmodus verbleibt, wechselt es automatisch in den Abschaltmodus. Zum Deaktivieren des Abschaltmodus drücken Sie einige Sekunden lang  .	Aus 1 Stunde* 2 Std. 4 Std. 8 Std.		58
3. LCD-Kontrast	—	Stellt den Kontrast für die Anzeigen im Display ein.	-□□□■+ -□□■□+ -□■□□+* -■□□□+ -■□□□+	Drücken Sie ▲, um die Helligkeit des Displays zu verringern, oder ▼, um die Helligkeit des Displays zu erhöhen.	
Die werkseitigen Einstellungen sind fettgedruckt und mit einem Sternchen markiert.					

1. Geräteeinstell (Fortsetzung)

Ebene 2	Ebene 3	Beschreibung 1	Optionen	Beschreibung 2	Seite
4. Toner ersetzen	—	Zum Festlegen, ob das Gerät mit dem Drucken fortfahren oder aufhören soll, nachdem Toner ersetzen auf dem Display angezeigt wurde.	Fortfahren	Das Gerät druckt weiterhin. Ersetzen Sie die Tonerkassette durch eine neue, wenn Toner verbraucht auf dem Display angezeigt wird.	59
			Stopp*	Das Gerät hört auf zu drucken. Ersetzen Sie die Tonerkassette durch eine neue.	
5. Zurücksetzen	1. Gerät zurück. ¹	Setzt alle Funktionseinstellungen auf die werkseitigen Standardeinstellungen zurück.	▲ Reset		
			▼ Nein	Zurücksetzen abbrechen und Menü verlassen.	
	2. Netzwerk ¹	Setzt alle Netzwerkeinstellungen auf die werkseitigen Standardeinstellungen zurück.	▲ Reset		
			▼ Nein	Zurücksetzen abbrechen und Menü verlassen.	
	3. Alle Einstell. ²	Zurücksetzen aller Geräteeinstellungen auf die werkseitigen Standardeinstellungen.	▲ Reset		
			▼ Nein	Zurücksetzen abbrechen und Menü verlassen.	
0. Displaysprache	—	Zum Ändern der Displayanzeigsprache entsprechend Ihrem Land.		(Wählen Sie Ihre Sprache.)	
Die werkseitigen Einstellungen sind fettgedruckt und mit einem Sternchen markiert.					

¹ Beim DCP-1610W(E) und DCP-1612W

² Beim DCP-1600E und DCP-1602(E) ist dieses Menü 3. Alle Einstell..

2. Kopierer

2.Kopie

Ebene 2	Ebene 3	Beschreibung 1	Optionen	Beschreibung 2	Seite
1. Qualität	—	Zur Auswahl der Kopierauflösung entsprechend der Art des Originals.	Auto*	Auto ist die empfohlene Einstellung für normale Ausdrücke. Geeignet für Dokumente, die sowohl Text als auch Fotos enthalten.	
			Text	Geeignet für Dokumente, die vorwiegend Text enthalten.	
			Foto	Bessere Kopierqualität für Fotos.	
			Belege	Geeignet zum Kopieren von Belegen.	
2. Helligkeit	—	Zum Einstellen der Helligkeit für Kopien.	-□□□■+ -□□□■+ -□■□□+* -□■□□+ -■□□□+	Drücken Sie ▲, um die Helligkeit zu erhöhen, oder ▼, um die Helligkeit zu verringern.	
3. Kontrast	—	Das Einstellen des Kontrastes hilft Ihnen, klarere und lebendigere Ausdrücke anzufertigen.	-□□□■+ -□□□■+ -□■□□+* -□■□□+ -■□□□+	Drücken Sie ▲, um den Kontrast zu erhöhen, oder ▼, um den Kontrast zu verringern.	
4. Ausweis Kopie	1. Qualität	Sie können die Standardeinstellungen zum Kopieren von Ausweiskarten ändern.	Auto*	Auto ist die Standardeinstellung für normale Ausdrücke. Wenn Sie den Ausdruck heller haben möchten, wählen Sie Heller.	
	2. Helligkeit		Heller		
			-□□□■+ -□□□■+* -□■□□+ -□■□□+ -■□□□+	Drücken Sie ▲, um die Helligkeit zu erhöhen, oder ▼, um die Helligkeit zu verringern.	

Die werkseitigen Einstellungen sind fettgedruckt und mit einem Sternchen markiert.

2.Kopie (Fortsetzung)

Ebene 2	Ebene 3	Beschreibung 1	Optionen	Beschreibung 2	Seite
4. Ausweis Kopie (Fortsetzung)	3. Kontrast		-□□□■+ -□□□■+ -□□■□+* -□■□□+ -■□□□+	Drücken Sie ▲, um den Kontrast zu erhöhen, oder ▼, um den Kontrast zu verringern.	
	4. 2auf1/1auf1		2 auf 1*	Zum Verwenden der Taste Kopieroptionen (2 in 1 (ID) Copy/ Copy Options) ¹ oder Kopieroptionen (2 in 1 (ID)) ² oder für doppelseitige Kopien.	82
			1 auf 1	Zum Verwenden der Taste Kopieroptionen (2 in 1 (ID) Copy/ Copy Options) ¹ oder Kopieroptionen (2 in 1 (ID)) ² für einseitige Kopien.	83
Die werkseitigen Einstellungen sind fettgedruckt und mit einem Sternchen markiert.					

¹ Beim DCP-1610W(E) und DCP-1612W

² Beim DCP-1600E und DCP-1602(E)

3. Drucker

3. Drucker

Ebene 2	Ebene 3	Beschreibung 1	Optionen	Beschreibung 2	Seite
1. Druckoptionen	1. Testdruck	Druckt eine Testseite aus.	—		
2. Autom. weiter	—	Wenn diese Einstellung aktiviert ist, entfernt das Gerät automatisch den Papierformatfehler und verwendet das Papier aus der Papierkassette.	Ein*		
			Aus	Auf dem Display wird Falsche Größe angezeigt und es findet kein Druckvorgang statt.	
Die werkseitigen Einstellungen sind fettgedruckt und mit einem Sternchen markiert.					

3. Drucker (Fortsetzung)

Ebene 2	Ebene 3	Beschreibung 1	Optionen	Beschreibung 2	Seite
3. Druckerreset	—	Setzt alle Druckereinstellungen auf die werkseitigen Einstellungen zurück.	▲ Reset ▼ Nein		
Die werkseitigen Einstellungen sind fettgedruckt und mit einem Sternchen markiert.					

4. Netzwerk (nur für DCP-1610W(E) und DCP-1612W)

4. Netzwerk

Ebene 2	Ebene 3	Beschreibungen 1	Ebene 4	Beschreibungen 2	Seite
1. WLAN	1. TCP/IP	—	1. BOOT-Methode	Auto* Statisch RARP BOOTP DHCP Wählt die BOOT-Methode, die am besten Ihren Anforderungen entspricht.	
			2. IP-Adresse	Geben Sie die IP-Adresse ein.	
			3. Subnet-Mask	Geben Sie die Subnetzmaske ein.	
			4. Gateway	Geben Sie die Gateway-Adresse ein.	
			5. Knotenname	Geben Sie den Knotennamen ein. (Bis zu 32 Zeichen)	
			6. WINS-Konfig.	Auto* Statisch Wählen Sie den WINS-Konfigurationsmodus.	
Die werkseitigen Einstellungen werden in Fettdruck mit einem Sternchen dargestellt.					

4. Netzwerk (Fortsetzung)

Ebene 2	Ebene 3	Beschreibungen 1	Ebene 4	Beschreibungen 2	Seite
1. WLAN (Fortsetzung)	1. TCP/IP (Fortsetzung)	—	7. WINS-Server	Gibt die IP-Adresse des primären oder sekundären WINS-Servers an. Primär [000-255].[000-255].[000-255].[000-255] Sekundär [000-255].[000-255].[000-255].[000-255]	
			8. DNS-Server	Gibt die IP-Adresse des primären oder sekundären DNS-Servers an. Primär [000-255].[000-255].[000-255].[000-255] Sekundär [000-255].[000-255].[000-255].[000-255]	
			9. APIPA	Ein* Aus Weist die IP-Adresse automatisch aus dem verbindungslokalen Adressbereich zu.	
			0. IPv6	Ein Aus* Aktivieren oder deaktivieren Sie das IPv6-Protokoll. Wenn Sie das IPv6-Protokoll verwenden möchten, besuchen Sie http://support.brother.com für weitere Informationen.	
	2. WLAN-Assistent	Wählen Sie den Ethernet-Verbindungsmodus.	—		

Die werkseitigen Einstellungen werden in Fettdruck mit einem Sternchen dargestellt.

4. Netzwerk (Fortsetzung)

Ebene 2	Ebene 3	Beschreibungen 1	Ebene 4	Beschreibungen 2	Seite
1. WLAN (Fortsetzung)	3. Setup-Assist.	Sie können Ihren internen Druckserver konfigurieren.	—		
	4. WPS/AOSS	Sie können ganz einfach die Wireless-Netzwerkeinstellungen mit einem Tastendruck konfigurieren.	—		
	5. WPS + PIN-Code	Sie können ganz einfach die Wireless-Netzwerkeinstellungen über WPS mit einem PIN-Code konfigurieren.	—		
	6. WLAN-Status	—	1. Status	Sie können den aktuellen Wireless-Netzwerkstatus sehen.	
			2. Signal	Sie können die aktuelle Wireless-Netzwerk-Signalstärke sehen.	
			3. SSID	Sie können die aktuelle SSID sehen.	
			4. Komm. -Modus	Sie können den aktuellen Kommunikationsmodus sehen.	
	7. MAC-Adresse	Zeigt die MAC-Adresse des Geräts an.			
8. Werkseinstell.	Setzt die Wireless-Netzwerkeinstellung auf den werkseitigen Standard zurück.	▲ Reset ▼ Nein			
9. WLAN aktiv	Aktivieren oder deaktivieren Sie das WLAN manuell.	Ein Aus*			
2. Netzwerk-Reset	—	Setzen Sie alle Netzwerkeinstellungen auf die werkseitigen Standardeinstellungen zurück.	▲ Reset ▼ Nein		

Die werkseitigen Einstellungen werden in Fettdruck mit einem Sternchen dargestellt.

5. Geräte-Info ¹

5.Geräte-Info ¹

Ebene 2	Ebene 3	Beschreibung 1	Optionen	Beschreibung 2	Seite
1.Serien-Nr.	—	Zeigt die Seriennummer des Gerätes an.	—		
2.Version	1.Main Version	Zeigt die Firmware-Version des Gerätes an.	—		
3.Seitenzähler	—	Zeigt die Anzahl von Seiten an, die vom Gerät bisher gedruckt wurden.	Insgesamt	Zeigt die Gesamtzahl der Seiten an.	
			Liste	Zeigt die Seitenanzahl für Listen an.	
			Kopie	Zeigt die Kopienanzahl an.	
			Drucken	Zeigt die Anzahl gedruckter Seiten an.	
4.Lebensdauer ²	1.Toner	Zur Überprüfung des Restinhalts des Toners (in Prozent).	—		
	2.Trommel	Zur Überprüfung der Restlebensdauer der Trommel (in Prozent).	Rest:XXX%		
5.Druckeinstell. ³	—	Druckt eine Liste der Einstellungen zum Drucken.	—		
6.Geräteeinstell ⁴	—	Liste der gewählten Einstellungen.	—		
7.Netzwerk-Konf. ³	—	Druckt eine Liste der Netzwerkeinstellungen aus.	—		
8.WLAN-Bericht ³	—	Druckt das Ergebnis der WLAN-Verbindungsdiagnose aus.			
Die werkseitigen Einstellungen sind fettgedruckt und mit einem Sternchen markiert.					

5.Geräte-Info¹ (Fortsetzung)

Ebene 2	Ebene 3	Beschreibung 1	Optionen	Beschreibung 2	Seite
9.Trommel rücks. ⁵	—	Sie können den Trommelzähler zurücksetzen, wenn Sie die Trommeleinheit durch eine neue ersetzen.	▲ Reset ▼ Nein		95
Die werkseitigen Einstellungen sind fettgedruckt und mit einem Sternchen markiert.					

¹ Beim DCP-1600E und DCP-1602(E) ist dieses Menü 4.Geräte-Info.

² Beim DCP-1600E und DCP-1602(E) ist dieses Menü 5.Lebensdauer.

³ Nur für DCP-1610W(E) und DCP-1612W

⁴ Beim DCP-1600E und DCP-1602(E) ist dieses Menü 4.Geräteeinstell.

⁵ Beim DCP-1600E und DCP-1602(E) ist dieses Menü 6.Trommel rücks..

Texteingabe

MFC-Modelle

Wenn bestimmte Menüoptionen eingestellt werden, wie z. B. die Absenderkennung und der Name zu einer Kurzwahl, müssen Sie Buchstaben eingeben. Auf den Zifferntasten sind Buchstaben aufgedruckt. Die Tasten **0**, **#** und ***** sind *nicht* mit Buchstaben bedruckt, da sie für Sonderzeichen verwendet werden.

Drücken Sie die entsprechende Zifferntaste so häufig, wie in dieser Referenztabelle angezeigt, um das gewünschte Zeichen aufzurufen.

Drücken Sie die Zifferntaste auf dem Ziffernfeld	einmal	zweimal	dreimal	viermal	fünfmal	sechsmal	siebenmal	achtmal	neunmal
1	@	.	/	1	@	.	/	1	@
2	a	b	c	A	B	C	2	a	b
3	d	e	f	D	E	F	3	d	e
4	g	h	i	G	H	I	4	g	h
5	j	k	l	J	K	L	5	j	k
6	m	n	o	M	N	O	6	m	n
7	p	q	r	s	P	Q	R	S	7
8	t	u	v	T	U	V	8	t	u
9	w	x	y	z	W	X	Y	Z	9

Verwenden Sie die folgende Tabelle für Optionen, die keine Kleinbuchstaben zulassen.

Zifferntaste drücken	einmal	zweimal	dreimal	viermal	fünfmal
2	A	B	C	2	A
3	D	E	F	3	D
4	G	H	I	4	G
5	J	K	L	5	J
6	M	N	O	6	M
7	P	Q	R	7	P
8	T	U	V	8	T
9	W	X	Y	9	W

Leerzeichen eingeben

Um in einer Faxnummer eine Leerstelle einzugeben, drücken Sie zwischen den Ziffern ►. Um in einem Namen eine Leerstelle einzugeben, drücken Sie zwischen den Zeichen zweimal ►.

Korrigieren

Wenn Sie ein Zeichen falsch eingegeben haben und dieses ändern möchten, drücken Sie ◀ oder ►, um den Cursor zu dem falschen Zeichen zu bewegen, und drücken Sie dann **Storno (Clear)**.

Buchstaben wiederholt eingeben

Um einen Buchstaben auf derselben Taste wie den vorherigen Buchstaben einzugeben, drücken Sie ►, um den Cursor nach rechts zu bewegen, bevor Sie die Taste erneut drücken.

Sonderzeichen und Symbole eingeben

Drücken Sie *, # oder 0 und drücken Sie dann ◀ oder ►, um den Cursor zu dem gewünschten Symbol oder Zeichen zu bewegen. Drücken Sie **OK** zur Auswahl. Die unten aufgeführten Symbole und Zeichen erscheinen abhängig von Ihrer Menüauswahl.

Drücken Sie *	für	(Leerstelle) ! " # \$ % & ' () * + , - . / €
Drücken Sie #	für	; : < = > ? @ [] ^ _
Drücken Sie 0	für	Ä Ë Ö Ü À Ç È É 0

DCP-Modelle

Wenn Sie bestimmte Optionen festlegen, wie den Netzwerkschlüssel, müssen Sie die Zeichen beim Gerät eingeben.

- Halten Sie ▲ oder ▼ gedrückt oder drücken Sie sie wiederholt, um ein Zeichen aus dieser Liste auszuwählen:

0123456789abcdefghijklmnopqrstuvwxyzABCDEFGHIJKLMNOPQRSTUVWXYZ(Leerzeichen)!"#\$%&'()*+,-./:;<=>?@[]^_

- Drücken Sie **OK**, wenn das gewünschte Zeichen oder Symbol angezeigt wird, und geben Sie dann das nächste Zeichen ein.
- Drücken Sie **Storno**, um fehlerhaft eingegebene Zeichen zu löschen.

Sparfunktionen

Ruhezustand

Wenn das Gerät für eine bestimmte Zeit keine Aufträge empfängt, wechselt es automatisch zum Ruhezustand und im Display wird **Ruhezustand** angezeigt. Das Gerät wird wieder aktiviert, wenn es ein Fax (Nur MFC-Modelle) oder einen Druckauftrag empfängt.

(Nur MFC-Modelle)

Durch Abnehmen des Hörers wird das Gerät ebenfalls wieder aus dem Ruhezustand aktiviert.

Auto Abschalt. (nur DCP-Modelle)

Wenn das Gerät für die in den Einstellungen für die automatische Abschaltung eingestellte Zeitdauer im Ruhezustandsmodus verbleibt, wechselt es automatisch in den Abschaltmodus. Der Abschaltmodus ist der Modus mit den niedrigsten Energieverbrauch (ca. 0,5 W). Um den Abschaltmodus zu deaktivieren, drücken Sie .

- 1 Drücken Sie **Menü (Menu)** und dann **▲** oder **▼**, um 1. Geräteeinstell zu wählen.
Drücken Sie **OK**.
- 2 Drücken Sie **▲** oder **▼**, um 2. Sparmodi auszuwählen.
Drücken Sie **OK**.
- 3 Drücken Sie **▲** oder **▼**, um 2. Auto Abschalt. auszuwählen.
Drücken Sie **OK**.

- 4 Drücken Sie **▲** oder **▼**, um den Zeitraum (in Stunden) auszuwählen, nach dem das Gerät in den Abschaltmodus wechselt. Wählen Sie 1 Stunde, 2 Std., 4 Std., 8 Std. oder Aus.
Drücken Sie **OK**.
- 5 Drücken Sie **Stopp (Stop/Exit)**.

Tonereinstellungen

Tonereinstellung (Modus Fortfahren)

Sie können festlegen, dass das Gerät mit dem Drucken fortfahren soll, nachdem Toner ersetzen auf dem Display angezeigt wurde. Das Gerät druckt weiterhin, bis auf dem Display Toner verbraucht angezeigt wird.

- 1 (Für MFC-Modelle)
Drücken Sie **Menü (Menu)**, **1**, **8** und gehen Sie zu Schritt 3.

- (Für DCP-Modelle)
Drücken Sie **Menü (Menu)** und dann **▲** oder **▼**, um 1. Geräteeinstell zu wählen.
Drücken Sie **OK**.

- 2 Drücken Sie **▲** oder **▼**, um 4. Toner ersetzen auszuwählen.
Drücken Sie **OK**.

- 3 Drücken Sie **▲** oder **▼**, um Fortfahren oder Stopp zu wählen.
Drücken Sie **OK**.

- 4 Drücken Sie **Stopp (Stop/Exit)**.

HINWEIS

- Wenn Sie im Modus Fortfahren weiterdrucken, kann das Druckergebnis heller ausfallen.
- Nachdem Sie die Tonerkartusche durch eine neue ersetzt haben, wechselt das Gerät automatisch vom Modus Fortfahren in den Standardmodus zurück (Stopp).

Faxe im Modus Fortfahren empfangen (Nur MFC-Modelle)

Das Gerät kann empfangene Faxe speichern, wenn Sie den Modus Fortfahren wählen, nachdem auf dem Display Toner ersetzen angezeigt wurde. Wenn empfangene Faxe im Modus Fortfahren gedruckt werden, werden Sie über das Display gefragt, ob die Druckqualität des Faxes in Ordnung war. Wenn die Qualität nicht gut ist, wählen Sie 2. Nein. Das Gerät bewahrt die Faxe dann im Speicher auf, damit Sie sie nach dem Austausch der Tonerkartusche erneut drucken können. Wenn die Qualität gut ist, wählen Sie 1. Ja. Auf dem Display wird die Frage angezeigt, ob Sie die gedruckten Faxe aus dem Speicher löschen möchten. Wenn Sie sie nicht löschen, werden Sie erneut gefragt, nachdem Sie den Toner ausgetauscht haben.

HINWEIS

Die gespeicherten Faxdokumente werden beim Ausschalten des Geräts gelöscht.

Papiereinstellungen

Papiersorte

- 1 (Für MFC-1900(E) und MFC-1905)
Drücken Sie **Menü (Menu)**, **1**, **2**, **1** und fahren Sie mit Schritt 4 fort.
(Für MFC-1910W(E))
Drücken Sie **Menü (Menu)**, **1**, **3**, **1** und fahren Sie mit Schritt 4 fort.

(Für DCP-Modelle)
Drücken Sie **Menü (Menu)** und dann **▲** oder **▼**, um 1. Geräteinstell zu wählen.
Drücken Sie **OK**.
- 2 Drücken Sie **▲** oder **▼**, um 1. Papier auszuwählen.
Drücken Sie **OK**.
- 3 Drücken Sie **▲** oder **▼**, um 1. Druckmedium auszuwählen.
Drücken Sie **OK**.
- 4 Drücken Sie **▲** oder **▼**, um **Normal** oder **Recyclingpapier** zu wählen.
Drücken Sie **OK**.
- 5 Drücken Sie **Stopp (Stop/Exit)**.

Papierformat

- 1 (Für MFC-1900(E) und MFC-1905)
Drücken Sie **Menü (Menu)**, **1**, **2**, **2** und fahren Sie mit Schritt 4 fort.
(Für MFC-1910W(E))
Drücken Sie **Menü (Menu)**, **1**, **3**, **2** und fahren Sie mit Schritt 4 fort.

(Für DCP-Modelle)
Drücken Sie **Menü (Menu)** und dann **▲** oder **▼**, um 1. Geräteinstell zu wählen.
Drücken Sie **OK**.
- 2 Drücken Sie **▲** oder **▼**, um 1. Papier auszuwählen.
Drücken Sie **OK**.
- 3 Drücken Sie **▲** oder **▼**, um 2. Papierformat auszuwählen.
Drücken Sie **OK**.
- 4 Drücken Sie **▲** oder **▼**, um **A4**, **Letter**, **Legal**, **Folio**, **A5**, **A5 (Q)**, **B5**, und **Executive** auszuwählen.
Drücken Sie **OK**.
- 5 Drücken Sie **Stopp (Stop/Exit)**.

Verwendbare Papiersorten

Die Druckqualität kann je nach verwendeter Papiersorte unterschiedlich sein.

Empfohlenes Papier und Druckmedien

Damit Sie die beste Druckqualität erhalten, sollten Sie nur folgende Papiersorten verwenden.

Papiersorte	Bezeichnung
Normalpapier	Xerox Premier TCF 80 g/m ²
	Xerox Business 80 g/m ²
Recyclingpapier	Steinbeis Evolution White 80 g/m ²

Fassungsvermögen der Papierkassette

Papiergröße	A4, Letter, Legal, Folio, A5, A5 (lange Kante), B5, Executive
Papiersorten	Normalpapier, Recyclingpapier
Anzahl Einzelblätter	Bis zu 150 (80 g/m ²)
Grammatur	65–105 g/m ²

Einige wichtige Hinweise zur Auswahl des Papiers:

- Verwenden Sie KEIN Inkjet-Papier, weil dadurch Papierstaus und Schäden am Gerät auftreten können.
- Bei vorab bedrucktem Papier müssen Farben verwendet worden sein, die der von der Fixiereinheit erzeugten Temperatur von 200 °C standhalten.

Zu vermeidendes Papier

WICHTIG

Manche Papierarten können Probleme verursachen oder das Gerät beschädigen.

Verwenden Sie NICHT:

- stark strukturiertes Papier
- extrem glattes oder glänzendes Papier
- gebogenes oder gewelltes Papier

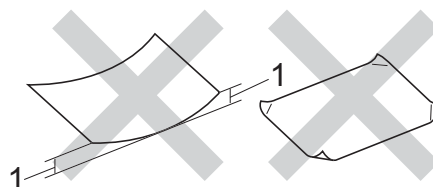

1 Eine Wellung von 2 mm oder mehr kann Papierstaus verursachen.

- beschichtetes oder mit einem chemischen Überzug versehenes Papier
- beschädigtes, zerknittertes oder gefaltetes Papier
- Papier mit einem höheren Gewicht als in diesem Handbuch empfohlen
- geheftetes oder geklammertes Papier
- mit Niedrigtemperatur-Farben oder thermografisch hergestellte Briefköpfe
- mehrlagiges Papier oder Durchschreibepapier
- Inkjet-Papier für Tintenstrahlgeräte

Wenn Sie eine der oben aufgelisteten Papierarten verwenden, kann Ihr Gerät beschädigt werden. Solche Schäden sind von den Brother Garantie- oder Serviceleistungen ausgeschlossen.

3

Dokumente einlegen

So legen Sie Dokumente ein

Sie können zum Faxen (Nur MFC-Modelle), Kopieren und Scannen von Dokumenten den automatischen Vorlageneinzug (ADF) oder das Vorlagenglas verwenden.

Automatischen Vorlageneinzug (ADF) verwenden (nur ADF-Modelle)

Es können bis zu 10 Seiten in den Vorlageneinzug eingelegt werden, die nacheinander automatisch eingezogen werden. Es wird empfohlen, Standardpapier mit 80 g/m^2 zu verwenden und den Papierstapel stets gut aufzufächern, bevor Sie ihn in den Dokumenteneinzug einlegen.

Verwendbare Vorlagen

Format:	A4, Letter, Legal, Folio
---------	--------------------------

So legen Sie Dokumente ein

- 1 Klappen Sie die Vorlagenausgabestütze des Vorlageneinzuges aus.

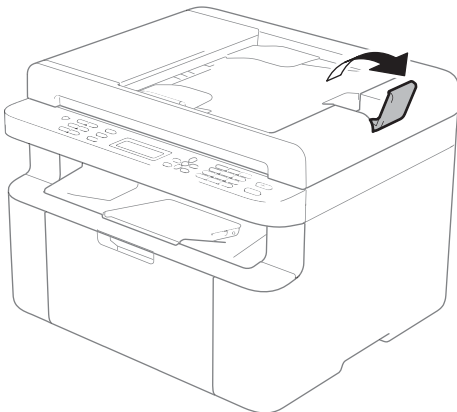

- 2 Schieben Sie das Dokument mit der einzulesenden Seite *nach unten* und der *Oberkante zuerst* in den automatischen Vorlageneinzug, bis sich die Anzeige auf dem Display ändert.
- 3 Richten Sie die Papierführungen (1) entsprechend der Vorlagenbreite aus.

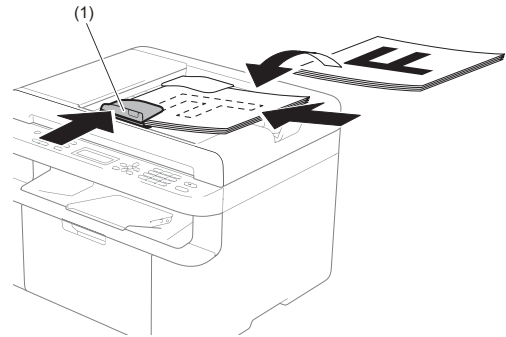

Vorlagenglas verwenden

Vom Vorlagenglas können Seiten eines Buches einzeln gefaxt (Nur MFC-Modelle), kopiert oder eingescannt werden.

Verwendbare Vorlagen

Länge:	Bis zu 300,0 mm
Breite:	Bis zu 215,9 mm
Gewicht:	Bis zu 2,0 kg

So legen Sie Dokumente ein

- 1 Öffnen Sie die Vorlagenglas-Abdeckung.

- Legen Sie das Dokument mit Hilfe der Markierungen links und oben mit der einzulesenden Seite *nach unten* in die obere linke Ecke des Vorlagenglases.

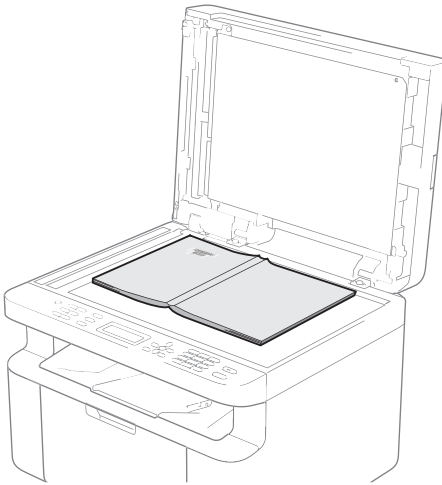
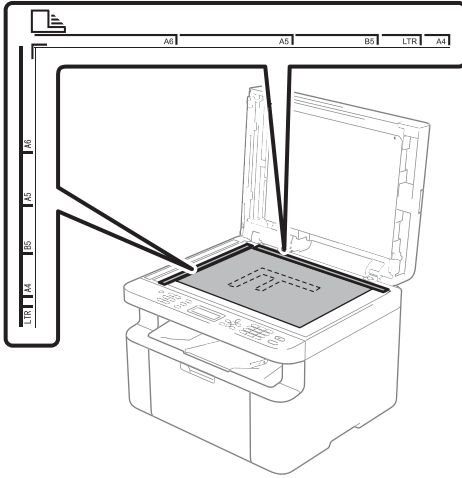

- Schließen Sie die Vorlagenglas-Abdeckung.

HINWEIS

Schließen Sie die Abdeckung vorsichtig und drücken Sie nicht darauf, wenn z. B. ein Buch oder ein dickeres Manuskript auf dem Glas liegt.

4

Fax senden (MFC-Modelle)

So senden Sie ein Fax

Die folgenden Schritte zeigen, wie ein Fax gesendet werden kann.

- 1 Drücken Sie **FAX**.



- 2 Legen Sie das Dokument ein.

- Wenn Sie den automatischen Vorlageneinzug für den Faxversand verwenden:

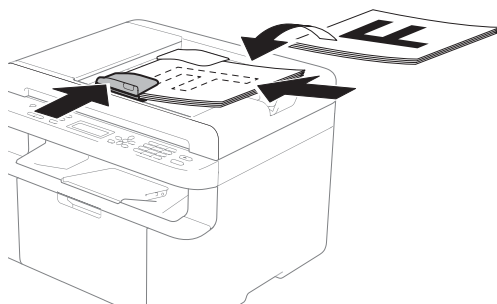

- Wenn Sie das Vorlagenglas verwenden:

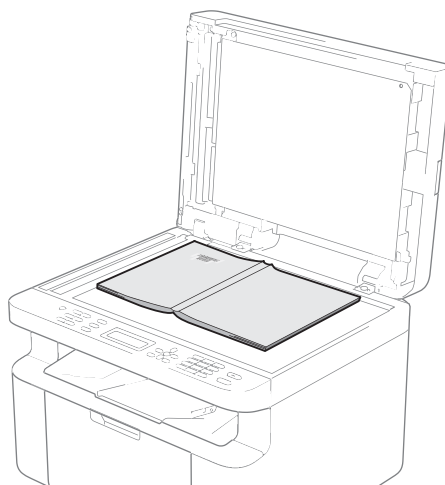

Schließen Sie die Vorlagenglas-Abdeckung, nachdem Sie das Dokument auf das Vorlagenglas gelegt haben.

HINWEIS

- Zur Verwendung des Vorlagenglases muss der Vorlageneinzug leer sein.
- Wenn Sie die Fauxauflösung ändern möchten, drücken Sie ▼ oder **Fauxauflösung (Resolution)** und dann ▲ / ▼ oder **Fauxauflösung (Resolution)**, um die Fauxauflösung einzustellen.

- 3 Geben Sie eine Faxnummer ein.
- 4 Drücken Sie **Start**, um das Fax zu senden.

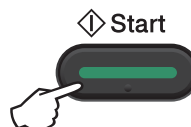

Faxübertragung abbrechen

Drücken Sie **Stopp (Stop/Exit)**, um den Versand des Faxes abzubrechen. Wenn Sie **Stopp (Stop/Exit)** drücken, während das Gerät wählt oder Dokumente sendet, werden Sie im Display aufgefordert, den Vorgang zu bestätigen.

```
Anwahl #XXX
1.Löschen 2.Nein
```

```
Senden #XXX P01
1.Löschen 2.Nein
```

Drücken Sie **1**, um den Versand des Faxes abzubrechen.

Rundsenden

Mit dieser Funktion kann ein Dokument in einem Arbeitsgang an mehrere Empfänger gesendet werden. Sie können Kurzwahlnummern und bis zu 20 manuell eingegebene Nummern für das Rundsenden verwenden.

Bevor Sie den Rundsendevorgang beginnen

Kurzwahlnummern müssen im Gerät gespeichert werden, bevor sie zum Rundsenden verwendet werden können. (Siehe *Kurzwahlnummern speichern* >> Seite 70.)

So starten Sie einen Fax-Rundsendauftrag

- 1 Legen Sie das Dokument ein.
- 2 Geben Sie eine Nummer ein. Drücken Sie **OK**. Sie können eine Kurzwahlnummer verwenden oder eine Nummer manuell über die Zifferntasten eingeben. (Siehe *Rufnummer wählen* >> Seite 71.)

- 3 Wiederholen Sie den Schritt 2, bis Sie alle Faxnummern eingegeben haben, an die Sie eine Rundsending durchführen möchten.

- 4 Drücken Sie **Start**.

Nach dem Rundsendevorgang wird ein Bericht ausgedruckt, der Sie über das Ergebnis der Übertragung informiert.

Rundsendevorgang abbrechen

Während ein Rundsendevorgang ausgeführt wird, können Sie jeweils die aktuelle Sendung oder auch den gesamten Rundsendauftrag abbrechen.

- 1 (Für MFC-1900E, MFC-1905 und MFC-1910WE)
Drücken Sie **Menü (Menu), 2, 6**. (Für MFC-1900 und MFC-1910W)
Drücken Sie **Menü (Menu), 2, 7**. Das Display zeigt die Rundsenden-Auftragsnummer gefolgt von der Faxnummer oder dem Namen, der gewählt wird, an (z. B. #001 0123456789). Drücken Sie **▲** oder **▼**, um die Rundsenden-Auftragsnummer anzuzeigen (z. B. Rundsenden#001).
- 2 Drücken Sie **▲** oder **▼**, um eine der folgenden Optionen auszuwählen:
 - Wählen Sie die Faxnummer oder den Namen, die/der gewählt wird, und drücken Sie **OK**.
 - Wählen Sie die Rundsenden-Auftragsnummer, und drücken Sie **OK**.

- 3 Drücken Sie **1**, um die Faxnummer oder Rundsenden-Auftragsnummer abzurechnen, die Sie in Schritt 2 ausgewählt haben, oder drücken Sie **2**, um das Menü ohne Abbrechen des Vorgangs zu verlassen. Wenn Sie sich in Schritt 2 entscheiden, nur das derzeit zu sendende Fax abzurechnen, werden Sie im Display gefragt, ob Sie den Rundsendeauftrag abbrechen möchten. Drücken Sie **1**, um den ganzen Rundsendeauftrag zu löschen, oder **2**, um das Menü zu verlassen.
- 4 Drücken Sie **Stopp (Stop/Exit)**.

Empfangsmodi

Wählen Sie den geeigneten Empfangsmodus je nachdem, welche externen Geräte und Telefondienste Sie verwenden möchten.

Empfangsmodus wählen

Werkseitig ist das Gerät so eingestellt, dass es automatisch alle Faxe empfängt. Das Schaubild unten hilft Ihnen bei der Auswahl des richtigen Modus. (Weitere Informationen zu den Empfangsmodi finden Sie unter *Menütabelle* ►► Seite 12.)

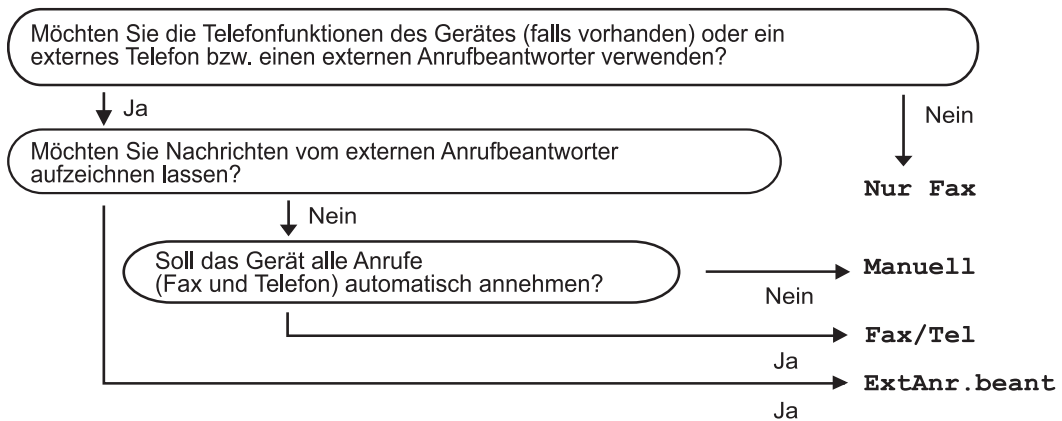

Zum Einstellen des Empfangsmodus gehen Sie wie folgt vor:

- 1 Vergewissern Sie sich, dass der FAX-Modus aktiv ist.
- 2 (Für MFC-1900(E) und MFC-1905)
Drücken Sie **Menü (Menu), 0, 1**.
(Für MFC-1910W(E))
Drücken Sie **Menü (Menu), 2, 1, 1**.
- 3 Drücken Sie **▲** oder **▼**, um den Empfangsmodus auszuwählen.
Drücken Sie **OK**.
- 4 Drücken Sie **Stopp (Stop/Exit)**.

Das Display zeigt den eingestellten Empfangsmodus an.

Empfangsmodus-Einstellungen

Klingelanzahl

Mit dieser Funktion wird festgelegt, nach wie vielen Klingelzeichen das Gerät einen Anruf im Empfangsmodus *Nur Fax* und *Fax/Tel* automatisch annimmt.

Wenn am selben Anschluss wie das Gerät ein externes Telefon angeschlossen ist, sollten Sie die Klingelanzahl möglichst hoch einstellen. (Siehe *Fax-Erkennung* >> Seite 68.)

- 1 Vergewissern Sie sich, dass der FAX-Modus aktiv ist.
- 2 (Für MFC-1900(E) und MFC-1905)
Drücken Sie **Menü (Menu)**, **2**, **1**, **1**.
(Für MFC-1910W(E))
Drücken Sie **Menü (Menu)**, **2**, **1**, **2**.
- 3 Drücken Sie **▲** oder **▼**, um auszuwählen, wie häufig es klingelt, bevor das Gerät den Anruf annimmt.
Drücken Sie **OK**.
- 4 Drücken Sie **Stopp (Stop/Exit)**.

F/T-Rufzeit (nur Fax/Tel-Modus)

Bei einem Anruf hören der Anrufer und Sie das normale Klingelzeichen. Wie oft das Klingeln zu hören ist, ist von der eingestellten Klingelanzahl abhängig.

Wenn es sich um einen Faxanruf handelt, wird das Fax automatisch empfangen. Falls es sich um einen Telefonanruf handelt, gibt das Gerät das F/T-Klingeln (schnelles Doppelklingeln) so lange aus wie mit der F/T-Rufzeit eingestellt. Wenn Sie das F/T-Klingeln hören, wartet ein Anrufer in der Leitung.

Das F/T-Klingeln wird nur vom Gerät erzeugt. Andere Telefone am selben Anschluss oder externe Telefone (Für MFC-1900(E) und MFC-1910W(E)) klingeln daher *nicht*.

- 1 Vergewissern Sie sich, dass der FAX-Modus aktiv ist.
- 2 (Für MFC-1900(E) und MFC-1905)
Drücken Sie **Menü (Menu)**, **2**, **1**, **2**.
(Für MFC-1910W(E))
Drücken Sie **Menü (Menu)**, **2**, **1**, **3**.
- 3 Drücken Sie **▲** oder **▼**, um festzulegen, wie lange das Gerät klingeln soll, nachdem es einen Telefonanruf angenommen hat.
Drücken Sie **OK**.
- 4 Drücken Sie **Stopp (Stop/Exit)**.

Fax-Erkennung

Wenn die Fax-Erkennung auf **Ein gestellt** ist:

Das Gerät kann Faxe auch automatisch empfangen, wenn Sie den Anruf angenommen haben. Wenn im Display *Empfangen* erscheint bzw. am verwendeten Hörer in der Telefonleitung ein Klicken zu hören ist, legen Sie den Hörer auf. Das Fax wird nun automatisch empfangen.

(Für MFC-1905)

Wenn die Fax-Erkennung auf **Auto gestellt** ist:

Das Gerät nimmt einen Faxanruf nur dann automatisch an, wenn Sie den Hörer des Geräts abgenommen haben.

Wenn die Fax-Erkennung auf **Aus** gestellt ist:

Wenn Sie einen Faxanruf zuerst über den Hörer eines externen Telefons (nur MFC-1900(E) und MFC-1910W(E)) oder den Hörer des Geräts (nur MFC-1905) angenommen haben, drücken Sie **Start** und dann **2**, um ein Fax zu empfangen.

HINWEIS

- Wenn Sie von einem Computer aus Faxe über dieselbe Telefonleitung versenden und das Gerät diese Übertragung unterbricht, sollten Sie die Fax-Erkennung auf **Aus** stellen.
- Wir empfehlen Ihnen, einen Computer und ein Fax nicht auf die gleiche Leitung zu legen.

- 1 Vergewissern Sie sich, dass der FAX-Modus aktiv ist.
- 2 (Für MFC-1900(E) und MFC-1905)
Drücken Sie **Menü (Menu)**, **2**, **1**, **3**.
(Für MFC-1910W(E))
Drücken Sie **Menü (Menu)**, **2**, **1**, **4**.
- 3 Drücken Sie **▲** oder **▼**, um **Ein, Auto** (nur MFC-1905) oder **Aus** auszuwählen.
Drücken Sie **OK**.
- 4 Drücken Sie **Stopp (Stop/Exit)**.

Rufnummern speichern

Sie können Kurzwahlnummern zum einfachen Anwählen speichern. Beim Anwählen einer Kurzwahlnummer wird im Display der Name angezeigt, sofern er gespeichert wurde, oder die Nummer.

Kurzwahlnummern speichern

Sie können häufig verwendete Nummern als Kurzwahlnummern speichern. Diese können dann durch Drücken weniger Tasten angewählt werden

(zweimal  (**Adressbuch**), die zweistellige Zahl und **Start**). Es können 99 Rufnummern als Kurzwahl (01–99) gespeichert werden.

- 1 Drücken Sie zweimal  (**Adressbuch**) und geben Sie dann die zweistellige Kurzwahl-Speichernummer (01–99) ein. Wenn unter dieser Nummer keine Rufnummer gespeichert ist, zeigt das Display *Registrieren?* Drücken Sie **1**, um *Ja* auszuwählen.
- 2 Geben Sie die Telefon- oder Faxnummer ein (bis zu 20 Zeichen). Drücken Sie **OK**.
- 3 Sie haben die folgenden Möglichkeiten:
 - Geben Sie den Namen über die Zifferntasten ein (bis zu 15 Zeichen). Für Hilfe zur Eingabe von Zeichen *Texteingabe* >> Seite 56.
Drücken Sie **OK**.
 - Drücken Sie **OK**, um die Nummer ohne einen Namen zu speichern.
- 4 Um eine weitere Kurzwahlnummer zu speichern, gehen Sie zu Schritt 1.

Kurzwahlnummern ändern oder löschen

Sie können eine bereits gespeicherte Kurzwahlnummer ändern oder löschen.

- 1 (Für MFC-1900E, MFC-1905 und MFC-1910WE)
Drücken Sie **Menü (Menu)**, **2**, **3**, **1**.

(Für MFC-1900 und MFC-1910W)
Drücken Sie **Menü (Menu)**, **2**, **4**, **1**.
Geben Sie die Kurzwahlnummer ein, die geändert oder gelöscht werden soll, und drücken Sie dann **OK**.
- 2 Sie haben die folgenden Möglichkeiten:
 - Drücken Sie **1**, um *Ändern* zu wählen, wenn die Nummer oder der Name geändert werden soll.
Gehen Sie zu Schritt 3.
 - Drücken Sie **2**, um *Löschen* zu wählen, wenn sämtliche unter einer Kurzwahlnummer gespeicherten Daten gelöscht werden sollen.

Wenn *Termin löschen?* angezeigt wird, drücken Sie **1**, um *Ja* zu wählen, so dass der Vorgang bestätigt wird. Gehen Sie zu Schritt 4.
- 3 Bearbeiten Sie die Nummer oder den Namen. Wenn Sie die Bearbeitung beendet haben, drücken Sie **OK**.
- 4 Drücken Sie **Stopp (Stop/Exit)**.

Rufnummer wählen

Rufnummern können auf verschiedene Weisen angewählt werden.

Manuell wählen

Geben Sie die Rufnummer mit den Zifferntasten ein.

Kurzwahl

Drücken Sie zweimal  (**Adressbuch**) und geben Sie dann die zweistellige Kurzwahlnummer ein. (Siehe *Kurzwahlnummern speichern* >> Seite 70.)



Zweistellige Nummer

HINWEIS

Wenn das Display *Registrieren?* anzeigt, wenn Sie eine Kurzwahlnummer eingeben, bedeutet dies, dass unter dieser Nummer keine Rufnummer gespeichert ist.

Telefon-Index

Sie können alphabetisch nach Namen suchen, die mit den Rufnummern als Kurzwahl gespeichert wurden. (Siehe *Kurzwahlnummern speichern* >> Seite 70.)

- 1 Vergewissern Sie sich, dass der FAX-Modus aktiv ist.

- 2 Drücken Sie  (**Adressbuch**).
- 3 Drücken Sie die ersten Buchstaben des Namens über die Zifferntasten. (Verwenden Sie zur Eingabe von Buchstaben die Tabelle unter *Texteingabe* >> Seite 56.) Drücken Sie **OK**.
- 4 Drücken Sie **▲** oder **▼**, um den gewünschten Namen zu wählen. Drücken Sie **OK**.
- 5 Drücken Sie **Start**.

HINWEIS

- Wenn Sie keinen Buchstaben eingeben und **OK** in Schritt 3 drücken, werden alle registrierten Namen angezeigt. Drücken Sie **▲** oder **▼**, um den gewünschten Namen zu wählen.
- Wenn im Display nach Eingabe der ersten Buchstaben *Keine Kontakte* angezeigt wird, wurde kein Name unter den eingegebenen Buchstaben gespeichert.

Wahlwiederholung

Vergewissern Sie sich, dass die Leitung nicht belegt ist, und drücken Sie **Wahl-W (Redial)**, um die letzten 20 Nummern, die Sie gewählt haben, anzuzeigen. Drücken Sie **Wahl-W (Redial)** oder **▲ / ▼**, um die gewünschte Nummer für die Wahlwiederholung zu finden. Drücken Sie **OK** und dann **Start**, um das Fax zu senden.

Anrufer-Kennung (nur MFC-1910W)

Mit der Anrufer-Kennung können Sie den Anrufer-Kennungsdienst verwenden, den viele Telekommunikationsunternehmen anbieten. Bei diesem Dienst wird die Telefonnummer oder der Name des Anrufers (sofern gespeichert) angezeigt, wenn das Gerät klingelt.

Anrufer-Kennung aktivieren

Wenn Sie die Anrufer-Kennung bei Ihrer Telefonleitung nutzen, sollte diese Funktion aktiviert werden, damit bei einem Anruf die Telefonnummer des Anrufers auf dem Display angezeigt wird.

- 1 Drücken Sie **Menü (Menu), 2, 0, 2**. Auf dem Display wird die aktuelle Einstellung angezeigt.
- 2 Drücken Sie **▲** oder **▼**, um **Ein** (oder **Aus**) auszuwählen. Drücken Sie **OK**.
- 3 Drücken Sie **Stopp (Stop/Exit)**.

Anrufer-Kennungsliste anzeigen

Ihr Gerät speichert die Daten der letzten 30 Anrufe in der Anrufer-Kennungsliste. Sie können diese Liste anzeigen und ausdrucken. Beim 31. Anruf werden die Daten des ersten Anrufs ersetzt.

- 1 Drücken Sie **Menü (Menu), 2, 0, 2**. Auf dem Display wird die aktuelle Einstellung angezeigt.
- 2 Drücken Sie **▲** oder **▼**, um **Anrufe anzeigen** zu wählen. Drücken Sie **OK**. Die Anrufer-Kennung des letzten Anrufs wird auf dem Display angezeigt. Wenn keine Kennung gespeichert ist, ertönt ein Signal und auf dem Display wird **Keine Anrufer-K.** angezeigt. Gehen Sie zu Schritt 4.

- 3 Drücken Sie **▲** oder **▼**, um durch den Anrufer-Kennungsspeicher zu blättern und die gewünschte Kennung anzuzeigen; drücken Sie dann **OK**. Auf dem Display werden die Telefonnummer des Anrufers sowie Datum und Uhrzeit des Anrufs angezeigt.
- 4 Zum Schließen der Anzeige drücken Sie **Stopp (Stop/Exit)**.

PC-FAX-Empfang (nur für Windows®)

Wenn Sie die Funktion PC Faxempfang einschalten, speichert Ihr Gerät empfangene Faxdokumente im Speicher und sendet diese automatisch an Ihren PC. Sie können diese Faxdokumente dann am PC ansehen und speichern.

Auch wenn der PC (z. B. über Nacht oder am Wochenende) ausgeschaltet ist, werden Faxdokumente vom Gerät weiter empfangen und gespeichert. Das Display zeigt die Anzahl an empfangenen Faxdokumenten an, die gespeichert wurden, z. B.:

PC-Fax-Nachr:001

Wenn Sie Ihren PC starten und die Software für den PC-FAX-Empfang ausgeführt wird, überträgt das Gerät Ihre Faxdokumente automatisch an den PC.

Um die empfangenen Faxdokumente auf den PC zu übertragen, muss die Software für den PC-FAX-Empfang auf dem PC ausgeführt werden.

Sie haben die folgenden Möglichkeiten:

(Windows® XP, Windows Vista® und Windows® 7)

Klicken Sie auf  (**Start**)>**Alle**

Programme>**Brother**>**Brother Utilities**, klicken Sie dann auf die Dropdown-Liste und wählen Sie Ihre Modellbezeichnung (wenn sie nicht bereits ausgewählt ist).

Klicken Sie in der linken Navigationsleiste auf **PC-FAX-Empfang** und dann auf **Empfangen**.

(Windows® 8)

Klicken Sie auf  (**Brother Utilities**)

und wählen Sie aus der Dropdown-Liste die Bezeichnung Ihres Modells aus (sofern nicht bereits ausgewählt). Klicken Sie in der linken Navigationsleiste auf **PC-FAX-Empfang** und dann auf **Empfangen**.

Führen Sie dann die folgenden Schritte am Gerät aus.

- 1 (Für MFC-1900E, MFC-1905 und MFC-1910WE)
Drücken Sie **Menü (Menu)**, **2**, **5**, **1**.

(MFC-1900 und MFC-1910W)
Drücken Sie **Menü (Menu)**, **2**, **6**, **1**.
- 2 Drücken Sie **▲** oder **▼**, um **Ein** (oder **Aus**) auszuwählen.
Drücken Sie **OK**.
- 3 Das Display erinnert Sie daran, das Programm PC-FAX-Empfang auf Ihrem Computer zu starten. Wenn Sie das Programm PC-FAX-Empfang gestartet haben, drücken Sie **OK**. Wenn Sie das Programm PC-FAX-Empfang nicht gestartet haben, **▶▶** Software- und Netzwerk-Benutzerhandbuch: *PC-Faxempfang*, Software- und Netzwerk-Benutzerhandbuch.
- 4 Sie haben die folgenden Möglichkeiten:
 - Wenn Sie die aktuelle Einstellung ändern möchten, drücken Sie **1** und **▲** oder **▼**, um Ihren Computer auszuwählen. Drücken Sie **OK**.
 - Wenn Sie die aktuelle Einstellung nicht ändern möchten, drücken Sie **2**.
- 5 Drücken Sie **▲** oder **▼**, um **Ein** oder **Aus** zu wählen.
Drücken Sie **OK**.

- 6 Drücken Sie **Stopp (Stop/Exit)**.

HINWEIS

- Wenn Sie **Kontrolldruck Ein** wählen, druckt das Gerät das Fax auch aus, damit Sie eine Kopie davon haben. Dies ist eine Sicherheitsfunktion, für den Fall, dass der Strom ausfällt, bevor das Fax an den PC übertragen wurde.
- Die im Gerät gespeicherten Faxdokumente werden gelöscht.

HINWEIS

- Bevor Sie den PC-FAX-Empfang einrichten können, muss die Software MFL-Pro Suite auf Ihrem PC installiert sein. Stellen Sie sicher, dass Ihr PC angeschlossen und eingeschaltet ist.
(Weitere Informationen siehe Software- und Netzwerk-Benutzerhandbuch.)
 - Falls an Ihrem Gerät ein Fehler auftritt und Faxdokumente aus dem Speicher nicht gedruckt werden können, können Sie diese Einstellung verwenden, um Faxdokumente an einen PC zu übertragen. (Siehe *Gespeicherte Faxe oder Journal sichern (Für MFC-Modelle)* >> Seite 110.)
 - Die Funktion PC-FAX-Empfang wird nicht unter Mac OS unterstützt.
-

PC-FAX senden

Sie können Dateien aus beliebigen PC-Anwendungen als Standardfax senden.

HINWEIS

- Die PC-FAX-Software kann nur Schwarzweiß-Faxdokumente im A4-Format senden.
- Bitte installieren Sie die MFL-Pro Suite-Software und stellen Sie eine Verbindung zwischen Ihrem Gerät und Ihrem PC her, bevor Sie die Funktion PC-FAX-Senden verwenden.

Eine Datei als PC-FAX senden

- 1 Erstellen Sie eine Datei in einer beliebigen Anwendung auf Ihrem PC.
- 2 Klicken Sie auf **Datei** und dann auf **Drucken**.
Das Dialogfeld **Drucken** wird angezeigt:

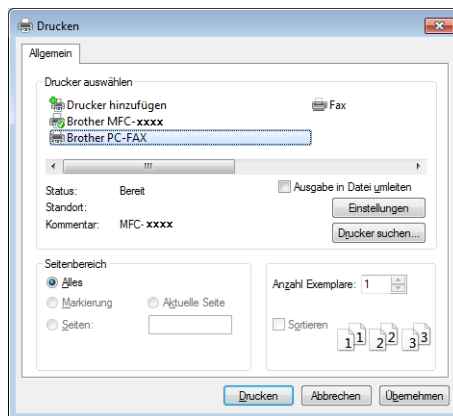

- 3 Wählen Sie **Brother PC-FAX** als Drucker und klicken Sie dann auf **Drucken**. Das Dialogfeld für den PC-Faxversand wird angezeigt:

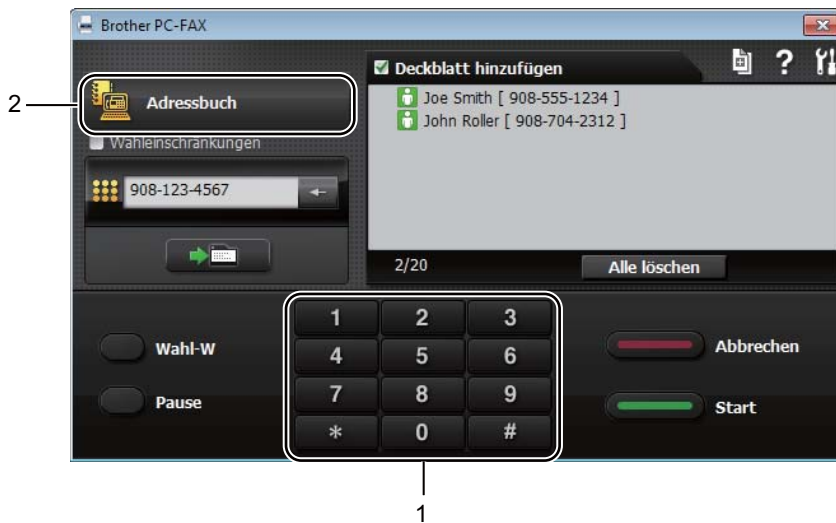

- 1 Zifferntasten
2 Adressbuch

- 4 Geben Sie eine Faxnummer ein. Dazu stehen Ihnen verschiedene Methoden zur Auswahl:
- Geben Sie die Nummer über die Zifferntasten ein und klicken Sie dann auf .
 - Klicken Sie auf **Adressbuch** und wählen Sie dann eine Person oder Gruppe aus dem Adressbuch.

Wenn Sie einen Fehler gemacht haben, klicken Sie auf **Alle löschen**, um alle Einträge zu löschen.

- 5 Um ein Deckblatt zu verwenden, aktivieren Sie das Kontrollkästchen **Deckblatt hinzufügen**.

HINWEIS

Sie können auch auf das Deckblatt-Symbol  klicken, um ein Deckblatt zu erstellen oder zu bearbeiten.

- 6 Klicken Sie auf **Start**, um das Fax zu senden.

HINWEIS

- Wenn Sie den Sendevorgang abbrechen möchten, klicken Sie auf **Abbrechen** oder drücken Sie **Stopp (Stop/Exit)** auf dem Funktionstastenfeld.
- Zur Wahlwiederholung einer Nummer klicken Sie auf **Wahl-W**, um die letzten fünf Faxnummern durchzugehen, und klicken Sie dann auf **Start**.

Sprachanrufe (nur MFC-1905)

Über den Hörer können Sie Sprachanrufe tätigen. Dazu geben Sie die Nummer entweder über die Zifferntasten ein oder drücken zweimal  (**Adressbuch**) und geben eine zweistellige Kurzwahlnummer ein.

Telefonanruf tätigen

- 1 Nehmen Sie den Hörer ab.
- 2 Wenn Sie den Wählton hören, geben Sie über die Zifferntasten eine Nummer ein oder drücken Sie zweimal  (**Adressbuch**) und geben Sie eine zweistellige Kurzwahlnummer ein.
- 3 Zum Beenden des Gesprächs legen Sie den Hörer wieder auf.

Telefondienste

Anschlussart einstellen

Für den Betrieb des Gerätes in einer Nebenstellenanlage oder ISDN-Anlage müssen Sie wie folgt die entsprechende Anschlussart wählen. Wenn Ihr Gerät an eine Nebenstellenanlage angeschlossen ist, können Sie auch wählen, ob die Amtsholung jeweils automatisch erfolgen soll oder nur, wenn **Telefon (Tel/R)** gedrückt wird.

- 1 (Für MFC-1900(E) und MFC-1905)
Drücken Sie **Menü (Menu)**, **0**, **6**.

(Für MFC-1910W(E))
Drücken Sie **Menü (Menu)**, **0**, und **5**.
- 2 Drücken Sie **▲** oder **▼**, um *Nebenstelle*, *ISDN (oder Normal)* auszuwählen.
Drücken Sie **OK**.
- 3 Sie haben die folgenden Möglichkeiten:
 - Wenn Sie *ISDN* oder *Normal* gewählt haben, gehen Sie zu Schritt **7**.
 - Wenn Sie *Nebenstelle* gewählt haben, gehen Sie zu Schritt **4**.
- 4 Sie haben die folgenden Möglichkeiten:
 - Wenn Sie die Kennziffer zur Amtsholung ändern möchten, drücken Sie **1** und gehen Sie zu Schritt **5**.
 - Wenn Sie die Kennziffer zur Amtsholung nicht ändern möchten, drücken Sie **1** und dann **OK**. Gehen Sie zu Schritt **6**.
- 5 Geben Sie die Kennziffern zur Amtsholung (bis zu 5 Zeichen) mit den Zifferntasten ein.
Drücken Sie **OK**.

HINWEIS

- Die Ziffern 0 bis 9, #, * und ! können verwendet werden.
(Drücken Sie **Telefon**, um „!“ anzuzeigen.)
- Das Zeichen „!“ kann nicht in Verbindung mit anderen Nummern oder Zeichen verwendet werden.
- Wenn Sie **Ein** wählen, wird durch Drücken **Telefon** (das Display zeigt „!“ an) Zugang zur Amtsleitung.
- Wenn Sie **Immer** wählen, können Sie ohne Betätigen von **Telefon** auf eine Amtsleitung zugreifen.

6 Drücken Sie ▲ oder ▼, um **Ein** oder **Immer** zu wählen.
Drücken Sie **OK**.

7 Drücken Sie **Stopp (Stop/Exit)**.

Nebenstelle und Amtsholung

Ihr Gerät ist werkseitig für die Installation an einem Hauptanschluss eingestellt (**Normal**). In vielen Büros wird jedoch eine Nebenstellenanlage verwendet. Ihr Gerät kann an die meisten Nebenstellenanlagen angeschlossen werden. Es unterstützt die Flash-Funktion. Die Flash-Funktion wird in den meisten Telefonanlagen zur Amtsholung und zum Weiterleiten von Anrufen (nur für die Schweiz) verwendet. Drücken Sie zur Verwendung dieser Funktion **Telefon (Tel/R)**.

Externen Anrufbeantworter anschließen (nur MFC-1900(E), und MFC-1910W(E))

Sie können einen externen Anrufbeantworter zusammen mit Ihrem Gerät anschließen. Wenn der externe Anrufbeantworter einen Anruf annimmt, prüft Ihr Gerät, ob der CNG-Ton (Ruftton) eines anderen Faxgerätes zu hören ist. Wenn ein CNG-Ton zu hören ist, übernimmt es den Anruf und empfängt das Fax automatisch. Falls kein CNG-Ton zu hören ist, kann der Anrufer eine Nachricht auf dem externen Anrufbeantworter hinterlassen, und das Display zeigt **Telefon**.

Der Anrufbeantworter muss den Anruf innerhalb von vier Klingelzeichen annehmen. Wir empfehlen jedoch, den Anrufbeantworter so einzustellen, dass er den Anruf nach zwei Klingelzeichen annimmt. Das Gerät kann den CNG-Ton erst erkennen, wenn der Anrufbeantworter den Anruf angenommen hat. Das sendende Gerät sendet den CNG-Ton aber nur 8 bis 10 Sekunden lang. Sie sollten die gebührenfreie Statusinfo (Toll Saver) des Anrufbeantworters nicht verwenden, wenn dabei vier Klingelzeichen überschritten werden.

HINWEIS

Wenn Probleme beim Faxempfang auftreten, sollten Sie die Anzahl der Klingelzeichen am externen Anrufbeantworter auf ein bis zwei Zeichen heruntersetzen.

Anschließen und einstellen

Schließen Sie den externen Anrufbeantworter wie in der folgenden Abbildung gezeigt an.

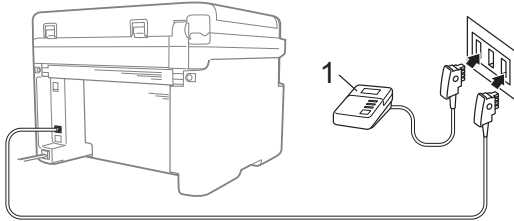

(Für Deutschland und Österreich)

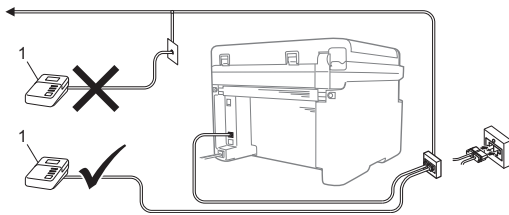

(Für die Schweiz)

1 Anrufbeantworter

- 1 Stellen Sie Ihren externen Anrufbeantworter auf ein oder zwei Klingelzeichen ein. (Die Einstellung Klingelanzahl des Geräts wird nicht angewendet.)
- 2 Nehmen Sie am externen Anrufbeantworter eine Ansage auf.
- 3 Stellen Sie den Anrufbeantworter so ein, dass er zum Annehmen von Anrufen bereit ist.
- 4 Setzen Sie den Empfangsmodus Ihres Geräts auf `ExtAnr.beant.` (Siehe *Empfangsmodi* ►► Seite 67.)

Ansage des externen Anrufbeantworters

- 1 Starten Sie die Aufnahme und beginnen Sie erst nach ca. 5 Sekunden zu sprechen. (Dies ermöglicht es dem Gerät später, CNG-Faxtöne der automatischen Übertragung zu erkennen, bevor sie enden.)
- 2 Sprechen Sie eine kurze Ansage (bis zu 20 Sekunden) auf.
Zum Beispiel: „Sprechen Sie nach dem Piepton.“

Anschluss an einer Nebenstellenanlage

Wir empfehlen, die Firma, die die Nebenstellenanlage installiert hat, Ihr Gerät anschließen zu lassen. Wenn Sie ein Multi-Line-System verwenden, empfehlen wir, den Installateur dieses Systems zu bitten, das Gerät an der letzten Leitung des Systems anzuschließen. Dadurch wird verhindert, dass das Gerät bei jedem Telefonanruf im System aktiviert wird. Wenn alle Anrufe in einer Telefonzentrale angenommen werden, sollte der Empfangsmodus auf `Manuell` eingestellt werden.

Es kann nicht garantiert werden, dass das Gerät unter allen Bedingungen in allen Nebenstellenanlagen korrekt arbeitet. Falls Probleme beim Senden oder Empfangen von Faxen auftreten, wenden Sie sich bitte zuerst an die Firma, die Ihre Nebenstellenanlage installiert hat.

Externes Telefon

Externes Telefon anschließen

Sie können ein externes Telefon wie unten gezeigt anschließen.

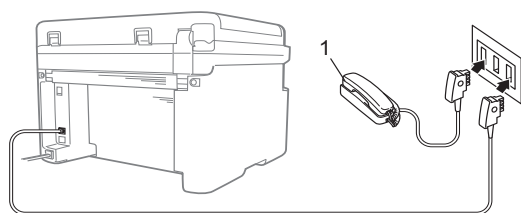

(Für Deutschland und Österreich)

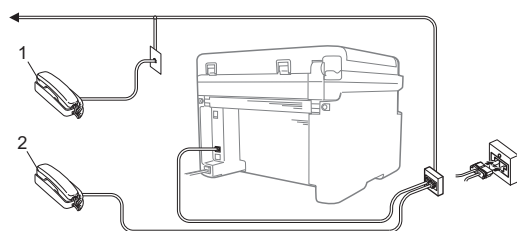

(Für die Schweiz)

1 Externes paralleles Telefon

Wenn Sie ein externes Telefon verwenden, wird im Display **Telefon** angezeigt.

Nur Fax/Tel-Modus

Wenn der Fax/Tel-Modus eingestellt ist, gibt das Gerät bei einem Telefonanruf das F/T-Klingeln aus (schnelles Doppelklingeln), um Sie ans Telefon zu rufen.

Nehmen Sie den Hörer des externen Telefons (nur MFC-1900(E) und MFC-1910W(E)) oder des Geräts (nur MFC-1905) ab, und drücken Sie dann **Telefon (Tel/R)**, um den Anruf anzunehmen.

Externes schnurloses Telefon anderer Hersteller verwenden

Wenn ein schnurloses externes Telefon anderer Hersteller an derselben Telefonleitung wie das Gerät angeschlossen ist (siehe *Externes Telefon anschließen* >> Seite 80) und Sie das schnurlose Telefon häufig an verschiedenen Stellen ablegen, ist es oft einfacher, den Anruf während der eingestellten Klingelanzahl anzunehmen.

Wenn Sie das Gerät zuerst antworten lassen, heben Sie den schnurlosen Hörer ab und gehen Sie dann zum Gerät, sodass Sie **Telefon (Tel/R)** drücken können, um den Anruf an den schnurlosen Hörer zu übertragen.

HINWEIS

Nicht alle Marken schnurloser Telefone sind mit dem Gerät kompatibel.

Vorgehensweise

- 1 (Für MFC-Modelle)
Drücken Sie **KOPIERER (COPY)**.

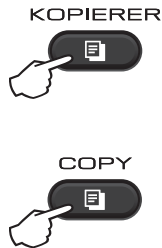

- 2 Legen Sie das Dokument ein.
 - Wenn Sie den automatischen Vorlageneinzug verwenden:

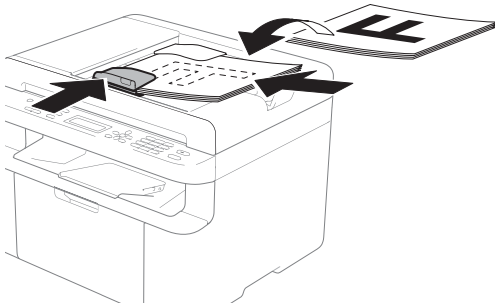

- Wenn Sie das Vorlagenglas verwenden:

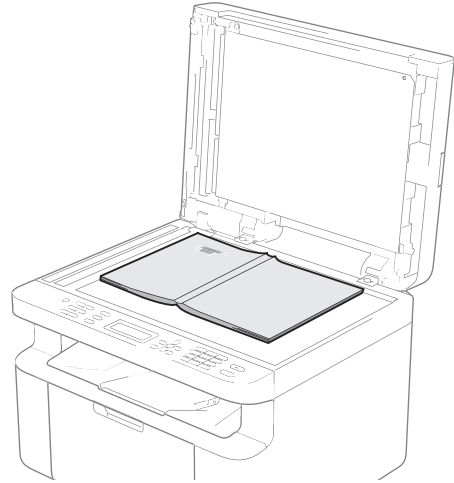

Schließen Sie die Vorlagenglas-Abdeckung, nachdem Sie das Dokument auf das Vorlagenglas gelegt haben.

HINWEIS

Zur Verwendung des Vorlagenglases muss der Vorlageneinzug leer sein.

- 3 (Für MFC-Modelle)
Geben Sie die Anzahl der Kopien (bis zu 99) über die Zifferntasten ein.

(Für DCP-Modelle)
Drücken Sie ▲ oder ▼, um die gewünschte Anzahl von Kopien einzugeben.

- 4 Drücken Sie **Start**, um das Dokument zu kopieren.

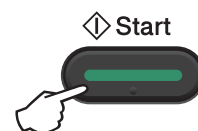

Funktion Ausweis Kopie

Sie können einseitige und doppelseitige Kopien von Ausweiskarten anfertigen.

Mit der doppelseitigen Ausweiskopie können Sie beide Seiten der Ausweiskarte in Originalgröße auf eine Seite kopieren.

Das Ergebnis der Kopie beider Seiten eines Ausweises auf einer Seite zeigt die nachstehende Abbildung.

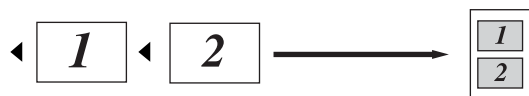

HINWEIS

- Sie können eine Kopie eines Ausweises anfertigen, soweit dies entsprechend der geltenden Gesetze erlaubt ist.
(>> Produkt-Sicherheitshinweise)
- Hinweise zu den Einstellungen für die Funktion Ausweis Kopie
(Für MFC-Modelle) siehe 3. *Kopierer*
>> Seite 37.
(Für DCP-Modelle) siehe 2. *Kopierer*
>> Seite 49.

Ausweiskopie auf einer Seite (2 zu 1)

- 1 (Für MFC-Modelle)
Drücken Sie **Menü (Menu)**, **3**, **4** und gehen Sie zu Schritt 3.

(Für DCP-Modelle)
Drücken Sie **Menü (Menu)** und dann **▲** oder **▼**, um **2. Kopie** zu wählen.
Drücken Sie **OK**.
- 2 Drücken Sie **▲** oder **▼**, um **4. Ausweis Kopie** auszuwählen.
Drücken Sie **OK**.

- 3 Drücken Sie **▲** oder **▼**, um **4. 2 auf 1 / 1 auf 1** auszuwählen.
Drücken Sie **OK**.
Drücken Sie **▲** oder **▼**, um **2 auf 1** für Kopien eines zweiseitigen Originals auf einer Seite als Standardeinstellung auszuwählen.
Drücken Sie **OK** und drücken Sie dann **Stopp (Stop/Exit)**.

- 4 (Für MFC-Modelle)
Drücken Sie **KOPIERER (COPY)**.

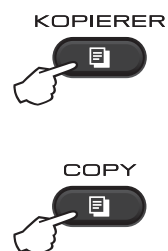

- 5 (Für MFC-Modelle)
Geben Sie die Anzahl der gewünschten Kopien ein.
(Für DCP-Modelle)
Drücken Sie **▲** oder **▼**, um die gewünschte Anzahl von Kopien einzugeben.
- 6 (Für MFC-Modelle, DCP-1600E und DCP-1602(E))
Drücken Sie **2 auf 1 Kopie (2 in 1 (ID) copy)**.

(Für DCP-1610W(E) und DCP-1612W)
Drücken Sie **Kopieroptionen (Copy Options)**.
Drücken Sie **▲** oder **▼**, um **Beidseitig ID** zu wählen.

- 7 Legen Sie den Ausweis wie abgebildet mit der zu scannenden Seite *nach unten* in die obere linke Ecke des Vorlagenglases. Achten Sie darauf, dass der Ausweis mindestens 4 mm vom Rand des Vorlagenglases entfernt liegt (1).

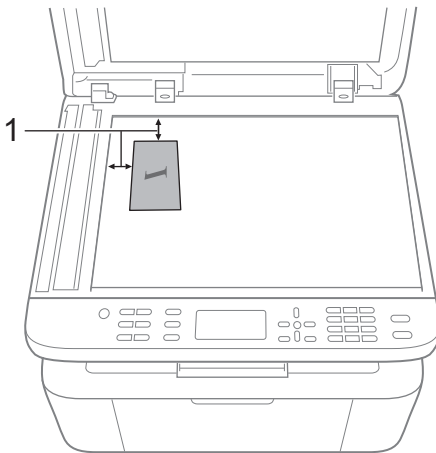

1 mind. 4 mm (oben, links)

- 8 Drücken Sie **Start**, um die Seite einzulesen.

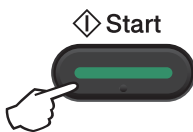

- 9 Drehen Sie die ID-Karte um und legen Sie sie auf die linke Seite des Vorlagenglases.

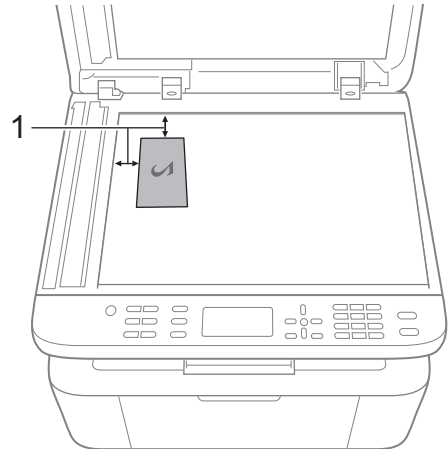

1 mind. 4 mm (oben, links)

- 10 Drücken Sie **Start**, um die Seite einzulesen.

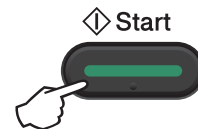

Ausweiskopie auf zwei Seiten (1 zu 1)

- 1 (Für MFC-Modelle)
Drücken Sie **Menü (Menu)**, **3**, **4** und gehen Sie zu Schritt 3.
- (Für DCP-Modelle)
Drücken Sie **Menü (Menu)** und dann **▲** oder **▼**, um 2. Kopie zu wählen.
Drücken Sie **OK**.
- 2 Drücken Sie **▲** oder **▼**, um 4. Ausweis Kopie auszuwählen.
Drücken Sie **OK**.

- 3 Drücken Sie ▲ oder ▼, um 4.2auf1/1auf1 auszuwählen. Drücken Sie **OK**. Drücken Sie ▲ oder ▼, um 1 auf 1 für Kopien eines zweiseitigen Originals auf zwei Seiten als Standardeinstellung auszuwählen. Drücken Sie **OK** und dann **Stopp (Stop/Exit)**.
- 4 (Für MFC-Modelle)
Drücken Sie **KOPIERER (COPY)**.

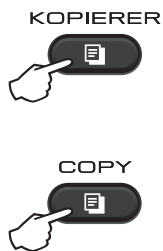







- 5 (Für MFC-Modelle)
Geben Sie die gewünschte Anzahl von Kopien ein.



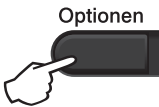
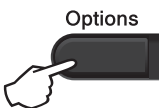



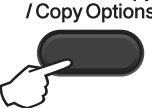
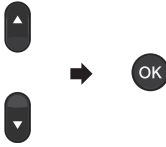

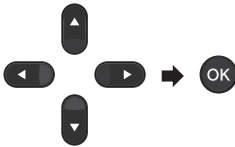
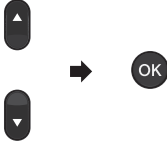
(Für DCP-Modelle)
Drücken Sie ▲ oder ▼, um die gewünschte Anzahl von Kopien einzugeben.
- 6 Legen Sie den Ausweis mit der einzulesenden Seite *nach unten* auf das Vorlagenglas.
- 7 (Für MFC-Modelle, DCP-1600E und DCP-1602(E))
Drücken Sie **2auf1 Kopie (2 in 1 (ID) copy)**.

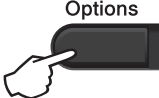



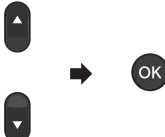

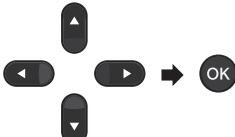

(Für DCP-1610W(E) und DCP-1612W)
Drücken Sie **Kopieroptionen (Copy Options)**.
Drücken Sie ▲ oder ▼, um *Beidseitig ID* zu wählen.

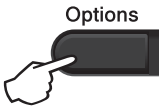



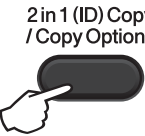

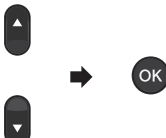
Sonstige Kopien

Vergewissern Sie sich, dass der KOPIER-Modus eingeschaltet ist. Mit der Taste **Optionen** oder **Kopieroptionen (Copy Options)** können Sie schnell die folgenden Kopiereinstellungen vorübergehend für die nächste Kopie einstellen.

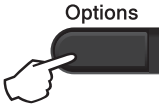

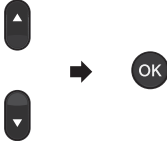

Drücken Sie	Menüauswahl	Optionen
<p>(MFC-Modelle)</p>  <p>Optionen</p>  <p>Options</p> <p>(Nur DCP-1600E und DCP-1602(E))</p>  <p>Kopieroptionen</p>  <p>Copy Options</p> <p>(Nur DCP-1610W(E) und DCP-1612W)</p>  <p>Kopieroptionen</p>  <p>2in1 (ID) Copy / Copy Options</p>	<p>Drücken Sie ▲ oder ▼, und drücken Sie dann OK.</p>  <p>Drücken Sie ▲ oder ▼, um Kopieroptionen (Copy Options) zu wählen.</p> <p>Drücken Sie OK.</p> <p>Drücken Sie ▲ oder ▼, und drücken Sie dann OK.</p> 	<p>(Nur Für MFC-Modelle)</p> <p>Drücken Sie ▲, ▼, ◀ oder ▶, und drücken Sie dann OK.</p>  <p>(Nur Für DCP-Modelle)</p> <p>Drücken Sie ▲ oder ▼, und drücken Sie dann OK.</p> 
	<p>Qualität</p>	<p>Auto*</p> <p>Text</p> <p>Foto</p> <p>Belege</p>
<p>Die werkseitigen Einstellungen sind fettgedruckt und mit einem Sternchen markiert.</p>		

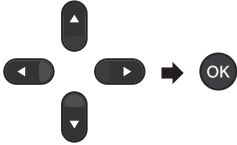
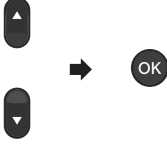
Drücken Sie	Menüauswahl	Optionen
<p>(MFC-Modelle)</p> <p>Optionen</p>  <p>Options</p>  <p>(Nur DCP-1600E und DCP-1602(E))</p> <p>Kopieroptionen</p>  <p>Copy Options</p>  <p>(Nur DCP-1610W(E) und DCP-1612W)</p> <p>Kopieroptionen</p>  <p>2 in 1 (ID) Copy / Copy Options</p> 	<p>Drücken Sie ▲ oder ▼, und drücken Sie dann OK.</p>  <p>Drücken Sie ▲ oder ▼, um Kopieroptionen (Copy Options) zu wählen.</p> <p>Drücken Sie OK.</p> <p>Drücken Sie ▲ oder ▼, und drücken Sie dann OK.</p> 	<p>(Nur Für MFC-Modelle)</p> <p>Drücken Sie ▲, ▼, ◀ oder ▶, und drücken Sie dann OK.</p>  <p>(Nur Für DCP-Modelle)</p> <p>Drücken Sie ▲ oder ▼, und drücken Sie dann OK.</p> 
	<p>Normal/Sortiert</p> <p>Helligkeit</p>	<p>Normal*</p> <p>Sortiert</p> <p>-■□□□+</p> <p>-□■□□+</p> <p>-□□■□+*</p> <p>-□□□■+</p> <p>-□□□■+</p>
<p>Die werkseitigen Einstellungen sind fettgedruckt und mit einem Sternchen markiert.</p>		

Drücken Sie	Menüauswahl	Optionen
<p>(MFC-Modelle)</p> <p>Optionen</p>  <p>Options</p>  <p>(Nur DCP-1600E und DCP-1602(E))</p> <p>Kopieroptionen</p>  <p>Copy Options</p>  <p>(Nur DCP-1610W(E) und DCP-1612W)</p> <p>Kopieroptionen</p>  <p>2 in 1 (ID) Copy / Copy Options</p> 	<p>Drücken Sie ▲ oder ▼, und drücken Sie dann OK.</p>  <p>Drücken Sie ▲ oder ▼, um Kopieroptionen (Copy Options) zu wählen.</p> <p>Drücken Sie OK.</p> <p>Drücken Sie ▲ oder ▼, und drücken Sie dann OK.</p> 	<p>(Nur Für MFC-Modelle)</p> <p>Drücken Sie ▲, ▼, ◀ oder ▶, und drücken Sie dann OK.</p>  <p>(Nur Für DCP-Modelle)</p> <p>Drücken Sie ▲ oder ▼, und drücken Sie dann OK.</p> 
	<p>Kontrast</p>	<p>- ■ □ □ □ +</p> <p>- □ ■ □ □ +</p> <p>- □ □ ■ □ +*</p> <p>- □ □ □ ■ +</p> <p>- □ □ □ □ +</p>
<p>Die werkseitigen Einstellungen sind fettgedruckt und mit einem Sternchen markiert.</p>		

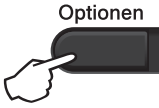
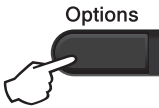
Drücken Sie	Menüauswahl	Optionen
<p>(MFC-Modelle)</p>   <p>(Nur DCP-1600E und DCP-1602(E))</p>   <p>(Nur DCP-1610W(E) und DCP-1612W)</p>  	<p>Drücken Sie ▲ oder ▼, und drücken Sie dann OK.</p>  <p>Drücken Sie ▲ oder ▼, um Kopieroptionen (Copy Options) zu wählen.</p> <p>Drücken Sie OK.</p> <p>Drücken Sie ▲ oder ▼, und drücken Sie dann OK.</p> 	<p>(Nur Für MFC-Modelle)</p> <p>Drücken Sie ▲, ▼, ◀ oder ▶, und drücken Sie dann OK.</p>  <p>(Nur Für DCP-Modelle)</p> <p>Drücken Sie ▲ oder ▼, und drücken Sie dann OK.</p> 
	<p>Vergr./Verkl.</p>	<p>100%*</p> <p>97% LTR→A4</p> <p>94% A4→LTR</p> <p>91% Ganze Seite</p> <p>85% LTR→EXE</p> <p>83% LGL→A4²</p> <p>78% LGL→LTR²</p> <p>70% A4→A5</p> <p>50%</p> <p>Benutz.: 25-400%</p> <p>Auto¹</p> <p>200%</p> <p>141% (A5→A4)</p> <p>104% EXE→LTR</p>

Die werkseitigen Einstellungen sind fettgedruckt und mit einem Sternchen markiert.

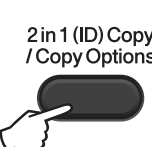
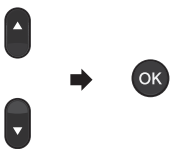
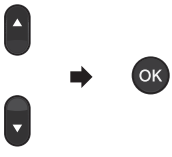
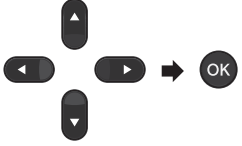
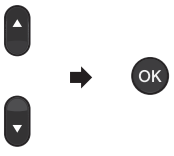
Drücken Sie	Menüauswahl	Optionen
<p>(MFC-Modelle)</p>  <p>Optionen</p>  <p>Options</p> <p>(Nur DCP-1600E und DCP-1602(E))</p>  <p>Kopieroptionen</p>  <p>Copy Options</p> <p>(Nur DCP-1610W(E) und DCP-1612W)</p>  <p>Kopieroptionen</p>  <p>2 in 1 (ID) Copy / Copy Options</p>	<p>Drücken Sie ▲ oder ▼, und drücken Sie dann OK.</p>  <p>Drücken Sie ▲ oder ▼, um Kopieroptionen (Copy Options) zu wählen.</p> <p>Drücken Sie OK.</p> <p>Drücken Sie ▲ oder ▼, und drücken Sie dann OK.</p> 	<p>(Nur Für MFC-Modelle)</p> <p>Drücken Sie ▲, ▼, ◀ oder ▶, und drücken Sie dann OK.</p>  <p>(Nur Für DCP-Modelle)</p> <p>Drücken Sie ▲ oder ▼, und drücken Sie dann OK.</p> 
	<p>Seitenlayout</p>	<p>Aus (1 auf 1)*</p> <p>2 auf 1 (H)</p> <p>2 auf 1 (Q)</p> <p>4 auf 1 (H)</p> <p>4 auf 1 (Q)</p>

Die werkseitigen Einstellungen sind fettgedruckt und mit einem Sternchen markiert.

¹ Die Funktion Auto stellt das Gerät so ein, dass die Verkleinerungsstufe berechnet wird, die am besten für das Papierformat geeignet ist. Auto ist nur verfügbar, wenn der ADF verwendet wird.

² „LGL-LTR“ und „LGL-A4“ werden nur bei ADF-Modellen angezeigt.

Ein Dokument als PDF-Datei mit ControlCenter4 scannen

(Nähere Informationen ►► Software- und Netzwerk-Benutzerhandbuch)

HINWEIS

Die an Ihrem PC angezeigten Bildschirme können je nach Modell variieren.

ControlCenter4 ist ein Softwarehilfsprogramm, mit dem Sie schnell und einfach auf die am häufigsten verwendeten Anwendungen zugreifen können.

- 1 Legen Sie das Dokument ein.
- 2 Sie haben die folgenden Möglichkeiten:
(Windows® XP, Windows Vista® und Windows® 7)

Klicken Sie auf  (**Start**)>**Alle Programme**>**Brother**>**Brother Utilities**, klicken Sie dann auf die Dropdown-Liste und wählen Sie Ihre Modellbezeichnung (wenn sie nicht bereits ausgewählt ist).

Klicken Sie in der linken Navigationsleiste auf **SCANNEN** und dann auf **ControlCenter4**. Die Anwendung ControlCenter4 wird geöffnet.

(Windows® 8)

Klicken Sie auf  (**Brother Utilities**) und wählen Sie aus der Dropdown-Liste die Bezeichnung Ihres Modells aus (sofern nicht bereits ausgewählt). Klicken Sie in der linken Navigationsleiste auf **SCANNEN** und dann auf **ControlCenter4**. Die Anwendung ControlCenter4 wird geöffnet.

- 3 Klicken Sie auf **Erweiterter Modus** und dann auf **OK**.

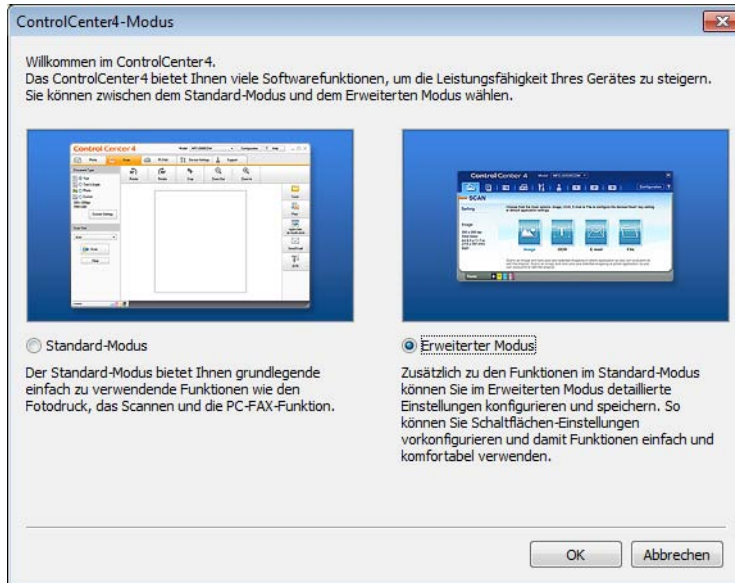

- 4 Klicken Sie auf der Registerkarte **Scannen** auf die Option **Datei**.



10

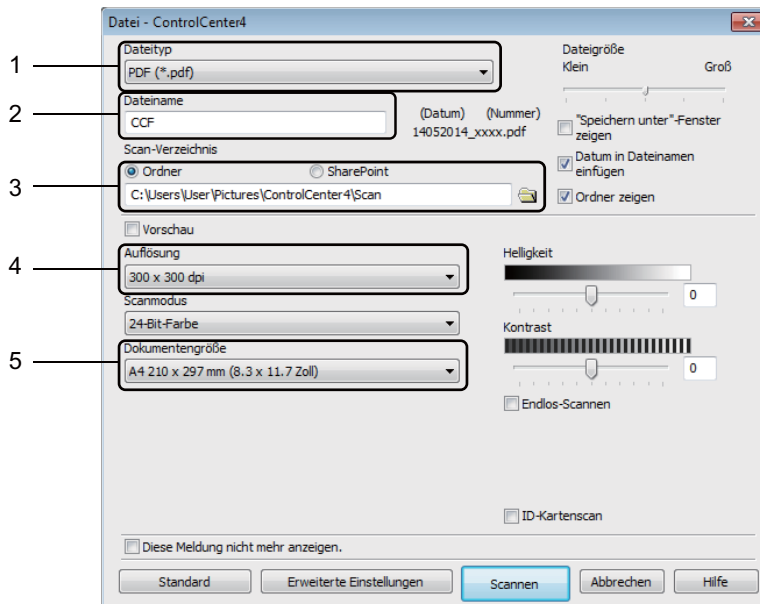

- 1 Wählen Sie **PDF (*.pdf)** aus der Dropdown-Liste Dateityp.
- 2 Sie können den gewünschten Dateinamen für das Dokument eingeben.
- 3 Sie können die Datei im Standardordner speichern oder einen gewünschten Ordner auswählen, indem Sie auf die Schaltfläche  (**Durchsuchen**) klicken.
- 4 Sie können eine Scannerauflösung aus der Dropdown-Liste **Auflösung** auswählen.
- 5 Sie können die Dokumentengröße aus der Dropdown-Liste **Dokumentengröße** auswählen.

- 5 Klicken Sie auf **Scannen**.
Das Gerät startet nun den Scanprozess. Der Ordner, in dem die gescannten Daten gespeichert werden, wird automatisch geöffnet.

Mit der SCAN-Taste scannen



HINWEIS

Wenn Sie diese Funktion nutzen möchten, installieren Sie die MFL-Pro Suite und schließen Sie Ihr Gerät über ein USB-Kabel an Ihren PC an.

- 1 Legen Sie das Dokument ein. (Siehe *So legen Sie Dokumente ein* ►► Seite 62.)
- 2 Drücken Sie  (**SCANNER (SCAN)**).
- 3 Drücken Sie ▲ oder ▼, um *Scannen: PC* zu wählen.
Drücken Sie **OK**.
- 4 Drücken Sie ▲ oder ▼, um einen Scantyp auszuwählen (*Datei, E-Mail oder Bild*).
Drücken Sie **OK**.
- 5 Sie haben die folgenden Möglichkeiten:
 - Um die Scaneinstellungen zu ändern, drücken Sie ▲ oder ▼, um **Yes** auszuwählen, und drücken dann **OK**. Befolgen Sie die Anweisungen im Display, um die gewünschten Einstellungen zu ändern.
 - Um die Standard-Scaneinstellungen zu verwenden, drücken Sie ▲ oder ▼, um **No** auszuwählen, und drücken dann **OK**.
- 6 Drücken Sie **Start**.
Das Gerät startet nun den Scanprozess.

SCAN-Tasteneinstellungen

Sie können die Einstellungen des Geräts für die Taste **SCANNER (SCAN)** mit ControlCenter4 ändern.

- 1 Sie haben die folgenden Möglichkeiten:
(Windows® XP, Windows Vista® und Windows® 7)
Klicken Sie auf  (**Start**)>**Alle Programme**>**Brother**>**Brother Utilities**, klicken Sie dann auf die Dropdown-Liste und wählen Sie Ihre Modellbezeichnung (wenn sie nicht bereits ausgewählt ist).
Klicken Sie in der linken Navigationsleiste auf **SCANNEN** und dann auf **ControlCenter4**. Die Anwendung ControlCenter4 wird geöffnet.
(Windows® 8)
Klicken Sie auf  (**Brother Utilities**) und wählen Sie aus der Dropdown-Liste die Bezeichnung Ihres Modells aus (sofern nicht bereits ausgewählt). Klicken Sie in der linken Navigationsleiste auf **SCANNEN** und dann auf **ControlCenter4**. Die Anwendung ControlCenter4 wird geöffnet.

- 2 Klicken Sie auf die Registerkarte **Geräteeinstellungen**.
- 3 Klicken Sie auf **Geräteeinstell. zum Scannen**.



- 4 Wählen Sie die Registerkarte **Datei**. Sie können die Standardeinstellungen ändern.

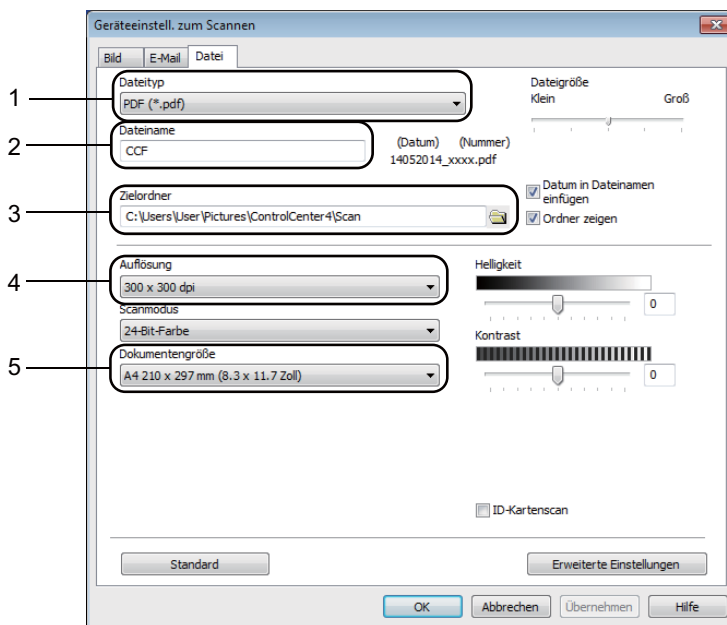

- 1 Sie können den Dateityp aus der Dropdown-Liste auswählen.
- 2 Sie können den gewünschten Dateinamen für das Dokument eingeben.
- 3 Sie können die Datei im Standardordner speichern oder einen gewünschten Ordner auswählen, indem Sie auf die Schaltfläche  (**Durchsuchen**) klicken.
- 4 Sie können eine Scannerauflösung aus der Dropdown-Liste **Auflösung** auswählen.
- 5 Sie können die Dokumentengröße aus der Dropdown-Liste **Dokumentengröße** auswählen.

- 5 Klicken Sie auf **OK**.

Verbrauchsartikel

Die Trommeleinheit und die Tonerkartusche sind zwei separate Teile. Stellen Sie sicher, dass sie als eine Einheit installiert werden. Für weitere Informationen zum Austausch dieser Verbrauchsmaterialien siehe mitgelieferte Anleitung zur Trommeleinheit bzw. Anweisungen auf der Verpackung der Tonerkassette.

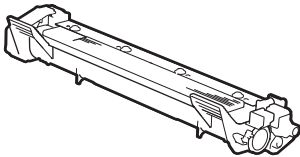
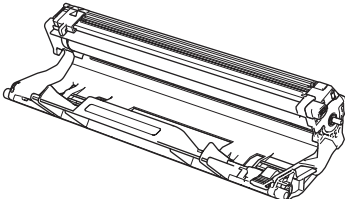
Tonerkassette	Trommeleinheit
Modellname: TN-1050	Modellname: DR-1050
	

HINWEIS

- Brother-Geräte wurden für die Verwendung von Toner mit bestimmten Spezifikationen entwickelt und liefern die besten Ergebnisse, wenn sie zusammen mit original Brother-Tonerkassetten benutzt werden. Brother kann nicht für optimale Ergebnisse garantieren, wenn Tonerkassetten mit anderen Spezifikationen eingesetzt werden. Das Gerät erkennt Toner oder Tonerkassetten mit anderen Spezifikationen möglicherweise nicht richtig, sondern erkennt statt dessen Komponenten wie etwa Tonerkassetten mit Standardkapazität. Brother empfiehlt daher, nur original Brother-Tonerkassetten mit diesem Gerät zu verwenden und die leeren Tonerkassetten nicht mit Toner anderer Hersteller wieder aufzufüllen. Wenn die Trommeleinheit oder andere Teile des Gerätes beschädigt werden, weil nicht Brother Original-Toner oder Original-Tonerkassetten verwendet wurden, sondern Verbrauchsmaterialien, die nicht kompatibel oder nicht geeignet für dieses Gerät sind, und dadurch Reparaturen notwendig werden, sind diese nicht von der Garantie abgedeckt.
- Verwenden Sie für die optimale Leistung eine original Brother-Trommel und -Tonerkassette. Das Drucken mit einer Trommeleinheit oder Tonerkassette eines Drittanbieters kann nicht nur die Druckqualität reduzieren, sondern auch die Qualität und die Nutzungsdauer des Geräts selbst. Garantie und Gewährleistung gelten nicht für Probleme, die durch die Verwendung von Trommeleinheiten oder Tonerkassetten anderer Hersteller verursacht wurden.

HINWEIS

- Unter <http://www.brother.com/original/index.html> finden Sie Anweisungen, wie die gebrauchten Verbrauchsartikel im Rahmen des Brother-Recycling-Programms zurückgesendet werden können. Wenn Sie sich gegen die Rücksendung der gebrauchten Artikel entscheiden, entsorgen Sie diese bitte gemäß den örtlichen Bestimmungen getrennt vom normalen Hausmüll. Fragen Sie gegebenenfalls bei Ihrem örtlichen Wertstoffhof nach. (Weitere Informationen >> Produkt-Sicherheitshinweise)
 - Die voraussichtliche Lebensdauer der Tonerkartuschen basiert auf der Norm ISO/IEC 19752. In welchen Abständen die Materialien ersetzt werden müssen, ist von der Komplexität der gedruckten Seiten, der prozentualen Deckung und der Art der verwendeten Druckmedien abhängig.
-

Problem identifizieren

Überprüfen Sie zuerst Folgendes:

- **Das Netzkabel des Geräts ist ordnungsgemäß angeschlossen und das Gerät ist eingeschaltet.**
- **Alle Transportsicherungen wurden entfernt.**
- **Das Papier ist korrekt in die Papierkassette eingelegt.**
- **Die Schnittstellenkabel sind fest an das Gerät und den Computer angeschlossen.**

Falls das Problem nicht durch die Überprüfung der oben genannten Punkte behoben werden kann, suchen Sie die Beschreibung Ihres Problems weiter unten und lesen Sie auf der dort angegebenen Seite weiter.

Telefon- und Faxprobleme (Für MFC-Modelle) >> Seite 100

Druckqualität verbessern >> Seite 102

Wenn das Gerät an einen PC angeschlossen ist, wird je nach Fehlertyp eine Popup-Anwendung auf dem PC angezeigt.

Folgen Sie den Anweisungen auf dem Bildschirm, um den Fehler zu beheben.

Fehler- und Wartungsmeldungen

Im Folgenden sind die wichtigsten Fehler- und Wartungsmeldungen aufgelistet.

Falls Sie weitere Hilfe benötigen, finden Sie im Brother Solutions Center Antworten auf häufig gestellte Fragen (FAQs) sowie Tipps, um Störungen zu beseitigen:

Besuchen Sie uns unter <http://support.brother.com>.

Fehlermeldung	Ursache	Abhilfe
Dokument prüfen	Das Dokument wurde nicht richtig eingelegt bzw. nicht richtig eingezogen oder das aus dem automatischen Vorlageneinzug eingezogene Dokument ist zu lang.	Ziehen Sie das gestaute Papier aus dem Vorlageneinzug.
Falsche Größe	Das Papier in der Kassette hat nicht das richtige Format.	Legen Sie Papier im richtigen Format in die Kassette ein und stellen Sie das Papierformat auf die Kassette ein.
Komm. - Fehl.	Übertragungsfehler wegen Leitungsstörungen.	Senden Sie das Dokument noch einmal.
Selbstdiagnose	Die Temperatur der Fixiereinheit steigt nicht innerhalb der notwendigen Zeit auf die erforderliche Höhe an.	Schalten Sie das Gerät aus, warten Sie ein paar Sekunden und schalten Sie es dann wieder ein. Lassen Sie das Gerät im Leerlauf eingeschaltet und warten Sie 15 Minuten.
	Stellen Sie sicher, dass Sie eine Brother-Tonerkassette verwenden.	
Speicher voll	Der Speicher des Gerätes ist voll.	<p>Beim Senden von Faxen oder beim Kopieren</p> <p>Sie haben die folgenden Möglichkeiten:</p> <ul style="list-style-type: none"> ■ Drücken Sie Start, um die eingelesenen Seiten zu senden bzw. zu kopieren. ■ Drücken Sie Stopp (Stop/Exit) und warten Sie, bis die anderen momentan ausgeführten Funktionen abgeschlossen sind. Versuchen Sie es dann noch einmal. <p>Beim Drucken</p> <ul style="list-style-type: none"> ■ Drücken Sie Stopp (Stop/Exit). Das Gerät bricht den Druckauftrag ab und löscht ihn aus dem Speicher. ■ Verringern Sie die Druckqualität. <p>(>> Software- und Netzwerk-Benutzerhandbuch.)</p>

Fehlermeldung	Ursache	Abhilfe
Toner fast leer	Wenn das Display Toner fast leer anzeigt, können Sie noch drucken. Das Gerät weist Sie aber darauf hin, dass die Tonerkassette bald das Ende ihrer Nutzungsdauer erreicht hat.	Bestellen Sie jetzt eine neue Brother-Tonerkassette, sodass eine Ersatztonerkassette verfügbar ist, wenn das Display Toner ersetzen oder Toner verbraucht anzeigt.
Toner-Fehler Setzen Sie den Toner wieder ein.	Die Tonerkassette ist nicht richtig installiert.	Setzen Sie die Tonerkartusche in die Trommeleinheit ein und installieren Sie die Trommeleinheit dann wieder im Gerät.
	Überprüfen Sie, ob eine Original-Tonerkartusche von Brother eingesetzt wurde.	Verwenden Sie nur eine original Brother-Trommeleinheit und original Brother-Tonerkartuschen.
Trommel bestell. Trommel ersetz.	Es ist Zeit, die Trommeleinheit zu ersetzen. Der Zähler für die Trommeleinheit wurde nicht zurückgesetzt, als eine neue Trommel installiert wurde.	Tauschen Sie die Trommeleinheit aus oder setzen Sie den Trommelzähler zurück, wenn eine neue Trommel installiert wird. (Siehe Anleitung im Lieferumfang der neuen Trommeleinheit)
Unterbrechung	Die Gegenstelle hat die Verbindung unterbrochen.	Versuchen Sie noch einmal, das Fax zu senden bzw. zu empfangen.

HINWEIS

Wenn Sie das Gerät ausschalten, werden die Faxdaten im Speicher gelöscht. Wie Sie den Verlust wichtiger Nachrichten vermeiden, erfahren Sie unter *Gespeicherte Faxe oder Journal sichern (Für MFC-Modelle)* ►► Seite 110.

Falls Schwierigkeiten mit Ihrem Gerät auftreten sollten

Sie können die meisten Probleme leicht selbst beheben. Falls Sie weitere Hilfe benötigen, finden Sie im Brother Solutions Center Antworten auf häufig gestellte Fragen (FAQs) sowie Tipps, um Störungen zu beseitigen.

Besuchen Sie uns unter <http://support.brother.com>.

Telefon- und Faxprobleme (Für MFC-Modelle)

Wenn Sie Faxe weder senden noch empfangen können, überprüfen Sie Folgendes:

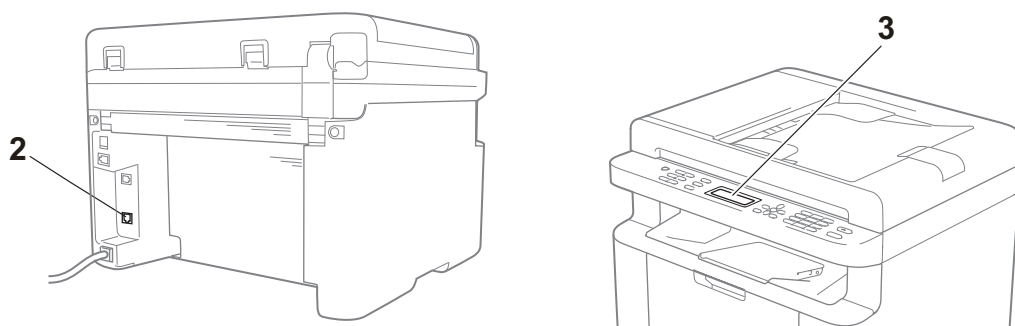

- 1 Das Netzkabel des Geräts ist ordnungsgemäß angeschlossen und das Gerät ist eingeschaltet.
- 2 Schließen Sie ein Ende des Telefonkabels an den Anschluss „LINE“ an. Schließen Sie danach das andere Ende des Telefonkabels direkt an die Telefonanschlussbuchse in der Wand an.

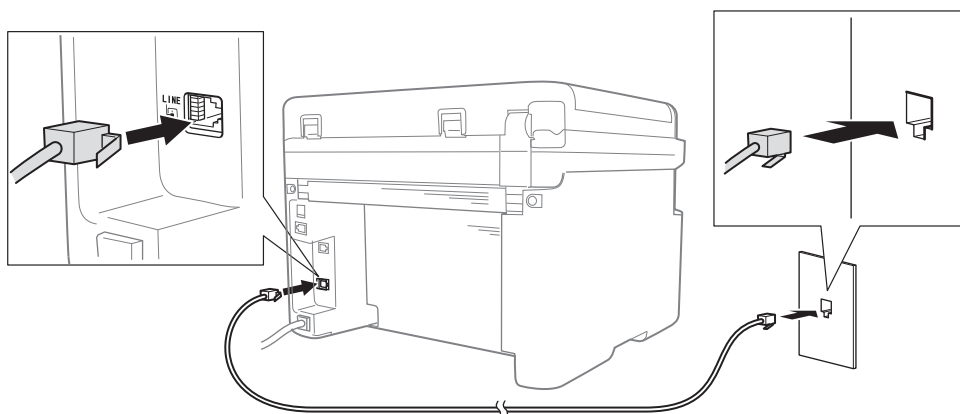

Wenn Sie Faxe senden und empfangen können, während das Telefonkabel direkt an das Fax angeschlossen ist, so wurde das Problem wahrscheinlich nicht von dem Gerät verursacht. Wenden Sie sich bei Verbindungsproblemen bitte an Ihren Telefonanbieter.

3 Überprüfen Sie den Empfangsmodus.

Nähere Informationen zum Einstellen des Empfangsmodus siehe *Empfangsmodi* >> Seite 67.

4 Ändern Sie die Kompatibilitätseinstellung in Sicher (fürVoIP).

Sie können möglicherweise auch wieder Faxe senden und empfangen, wenn Sie die Verbindungsgeschwindigkeit senken.

- 1 Drücken Sie **Menü (Menu)**, **2**, **0**, **1**.
- 2 Drücken Sie **▲** oder **▼**, um *Sicher (fürVoIP)* zu wählen.
- 3 Drücken Sie **OK**.
- 4 Drücken Sie **Stopp (Stop/Exit)**.

Wenn das Problem nach dem Durchführen aller genannten Lösungsschritte weiterhin besteht, schalten Sie das Gerät kurz aus und wieder ein.

Wenn Sie danach noch immer keine Faxe senden oder empfangen können, lesen Sie die häufig gestellten Fragen auf der Brother Solutions Center-Website (<http://support.brother.com>).

Problemlösung für andere Probleme

Frage	Antwort
Das Gerät empfängt keine Faxe.	Wenn Sie über eine separate Faxleitung verfügen und möchten, dass Ihr Brother-Gerät automatisch alle ankommenden Faxe empfängt, sollten Sie den Modus <i>Nur Fax</i> wählen.
Kann ich das Gerät so konfigurieren, dass der Sendebericht nicht ausgedruckt wird?	Dieses Gerät druckt einen Sendebericht aus. Auch wenn die Option für den Sendebericht auf <i>Aus</i> gestellt ist, wird bei einem Verbindungsfehler ein Bericht gedruckt. Ist das <i>Journal</i> auf <i>Aus</i> gestellt, so wird das <i>Journal</i> nicht ausgedruckt.
Kann ich einen Faxeauftrag abbuchen?	Drücken Sie Stopp (Stop/Exit) , um das Fax abzubrechen, oder Menü (Menu) 2, 6 (nur für MFC-1900E und MFC-1905), Menü (Menu) 2, 7 (nur für MFC-1900 und MFC-1910WE) oder Menü (Menu) 2, 7 (nur für MFC-1910W), um die verbleibenden Aufträge abzubrechen.
Schlechte Übertragungsqualität	Stellen Sie die Auflösung <i>Fein</i> oder <i>Superfein</i> ein oder reinigen Sie den Scanner.
Gesendete Faxe sind leer.	Stellen Sie sicher, dass das Dokument korrekt eingelegt ist. Bei Verwendung des automatischen Vorlageneinzugs oder des Vorlagenglases sollte das Dokument mit der Vorderseite nach unten eingelegt werden. Siehe <i>Dokumente einlegen</i> >> Seite 62.
Faxe kommen beim Empfänger mit vertikalen schwarzen Streifen an.	Wahrscheinlich befindet sich Schmutz oder Korrekturflüssigkeit auf dem Glasstreifen. Siehe <i>Reinigen Sie das Innere des Geräts</i> . >> Seite 103.



Druckqualität verbessern

HINWEIS

Brother empfiehlt, nur original Brother-Tonerkartuschen zu verwenden und die verbrauchten Tonerkartuschen nicht mit Toner anderer Hersteller wieder aufzufüllen.

Wenn das Druckergebnis nicht zufriedenstellend ist, überprüfen Sie Folgendes:

1 Umgebungsbedingungen des Geräts

Stellen Sie das Gerät an einem Ort auf, an dem die Temperatur zwischen 10 °C und 32 °C und die Luftfeuchtigkeit zwischen 20 % und 80 % (ohne Kondensation) liegt.

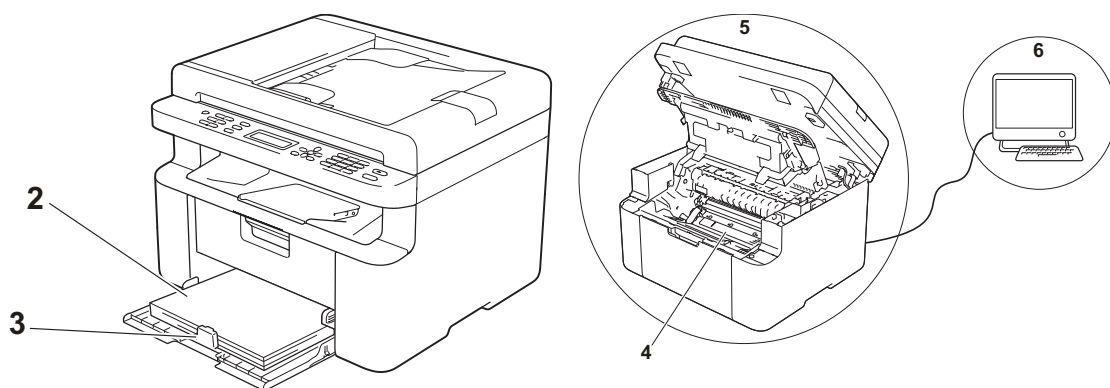

2 In der Papierkassette liegt geeignetes Papier.

Siehe *Verwendbare Papiersorten* ►► Seite 61.

3 Das Papier wurde ordnungsgemäß in das Gerät eingelegt.

Das Umdrehen des Papiers kann den Papiereinzug erleichtern.

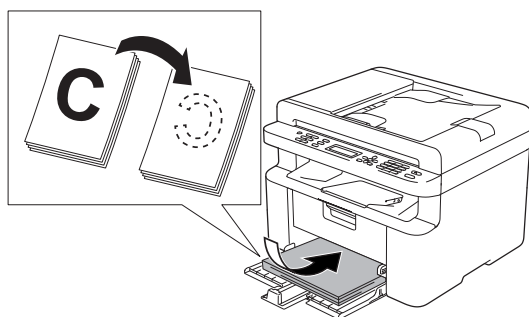

Das Anpassen der Papierführung kann den Papiereinzug erleichtern.

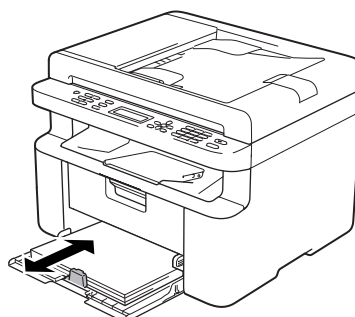

4 Tauschen Sie eine Tonerkartusche oder die Trommeleinheit aus.

Weitere Informationen zum Austausch des Verbrauchsmaterials finden Sie in den Anweisungen im Lieferumfang der Trommeleinheit zum Austausch der Trommeleinheit bzw. in den gedruckten Anweisungen in der Verpackung der Tonerkassette zum Austausch der Tonerkassette.

5 Reinigen Sie das Innere des Geräts.

■ Vorlagenglas reinigen

Reinigen Sie die weiße Kunststoffoberfläche (1) und das Vorlagenglas (2).

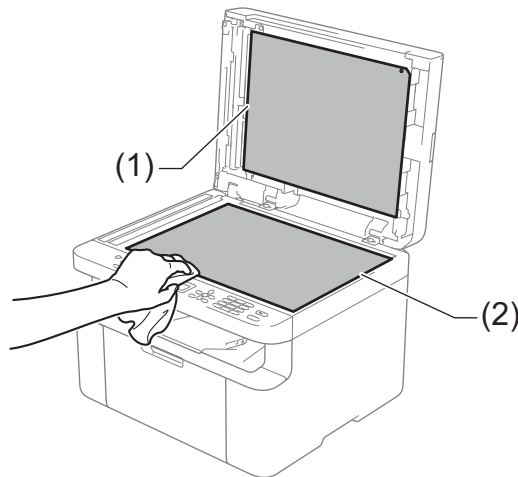

(nur ADF-Modelle)

Reinigen Sie den weißen Kunststoffstreifen (3) sowie den Glasstreifen am Vorlagenglas (4).

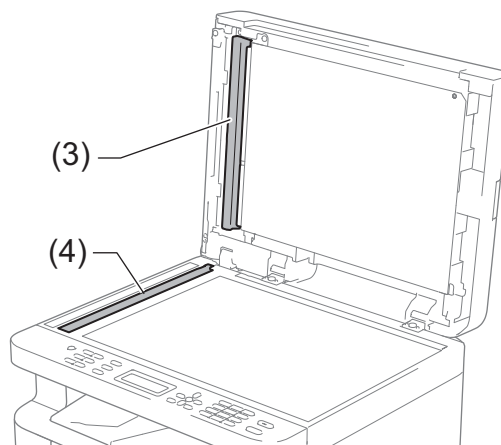

■ Koronadraht reinigen

Bewegen Sie den grünen Schieber einige Male von links nach rechts und wieder zurück.

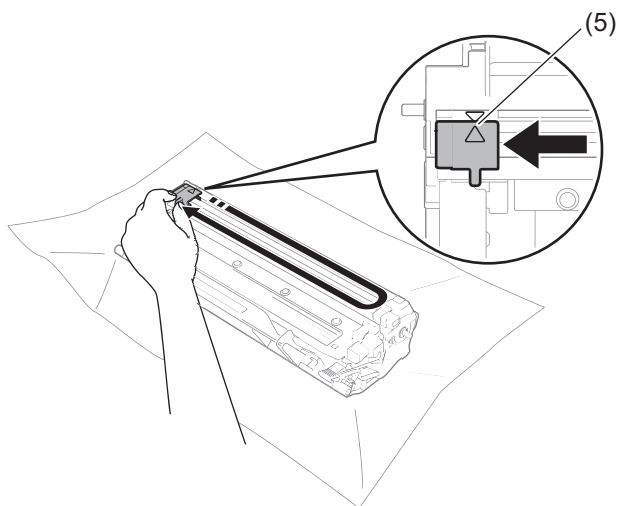

HINWEIS

Bringen Sie den Schieber wieder in die Ausgangsposition (▲) (5) zurück. Anderenfalls können in den gedruckten Seiten senkrechte Streifen erscheinen.

- Wenn auf dem Ausdruck weiße oder schwarze Flecken zu sehen sind, reinigen Sie die Trommeleinheit.

Drücken Sie den Hebel nach unten und nehmen Sie die Tonerkartusche aus der Trommeleinheit heraus.

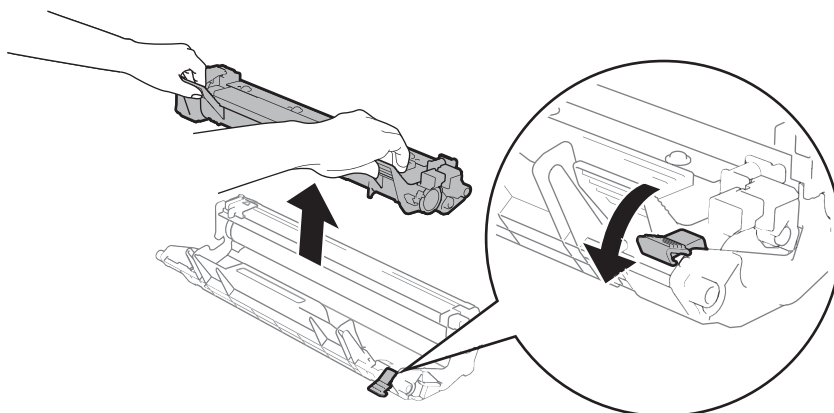

Drehen Sie das Zahnrad der Trommeleinheit mit der Hand und untersuchen Sie dabei die Oberfläche der Trommelrolle (1).

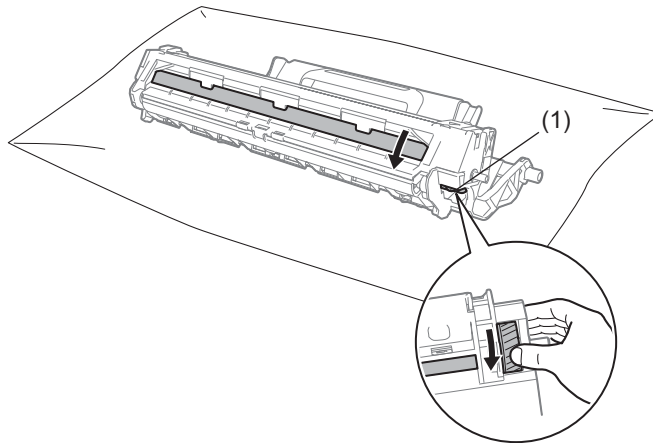

Wischen Sie eventuell vorhandenen Staub oder Klebstoff vorsichtig mit einem trockenen Wattestäbchen von der Oberfläche ab.

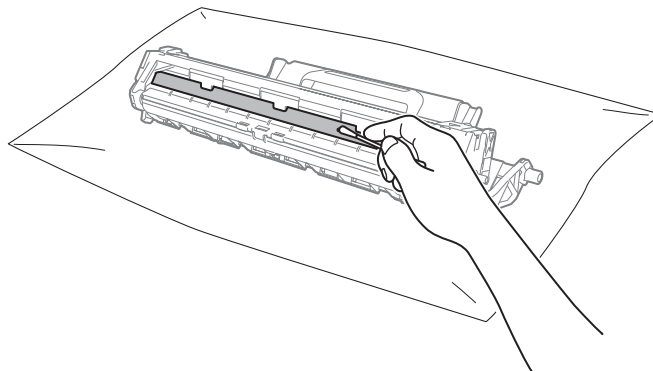

6 Prüfen Sie die Druckertreibereinstellungen.

Ändern Sie die **Druckeinstellungen** auf der Registerkarte **Grundeinstellungen**.

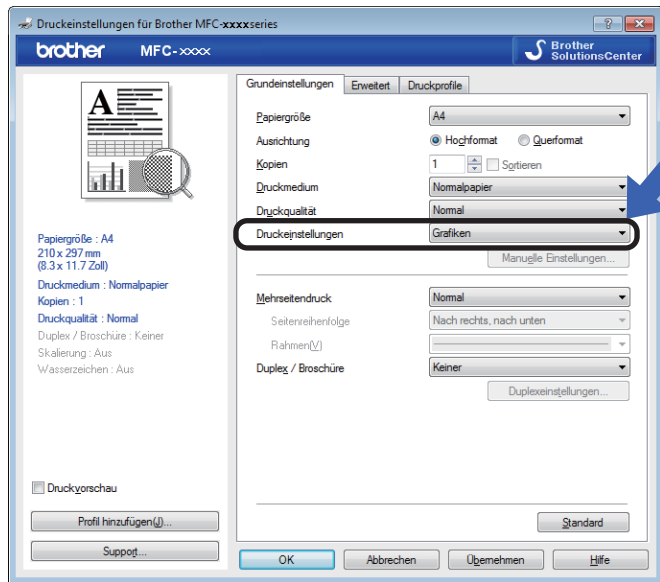

Wenn das Papier gewellt ist oder der Toner nicht richtig auf dem Papier haftet, so können Sie diese Einstellungen unter der Option **Druckergebnis verbessern** konfigurieren. Klicken Sie auf der Registerkarte **Erweitert** auf die Option **Anderer Druckoptionen**.

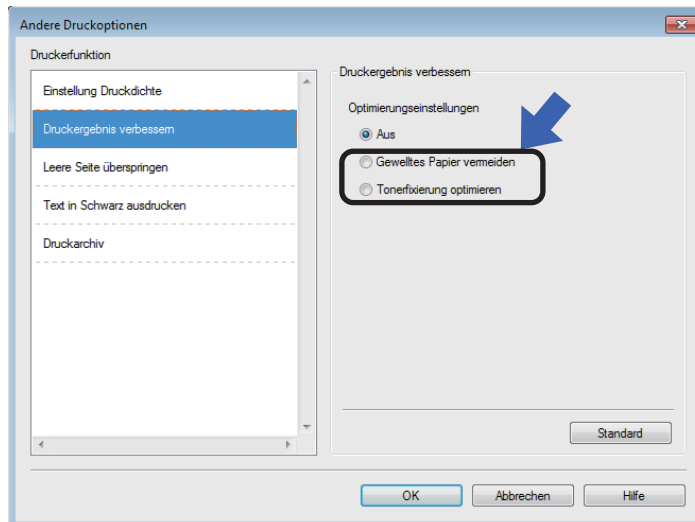

Dokumentenstaus (ADF-Modelle)

Gehen Sie zum Entfernen eines Dokumentenstaus im automatischen Vorlageneinzug wie folgt vor:

- 1 Öffnen Sie die Abdeckung des Vorlageneinzugs.
- 2 Ziehen Sie das gestaute Dokument heraus.

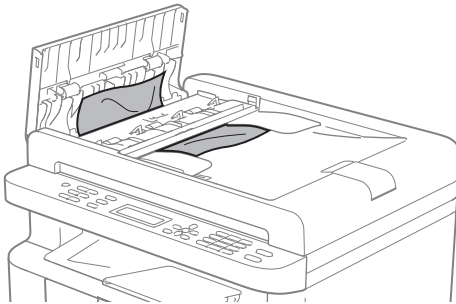

- 3 Schließen Sie die Abdeckung des Vorlageneinzugs.
- 4 Öffnen Sie die Vorlagenglas-Abdeckung.
- 5 Ziehen Sie das gestaute Dokument nach rechts heraus.

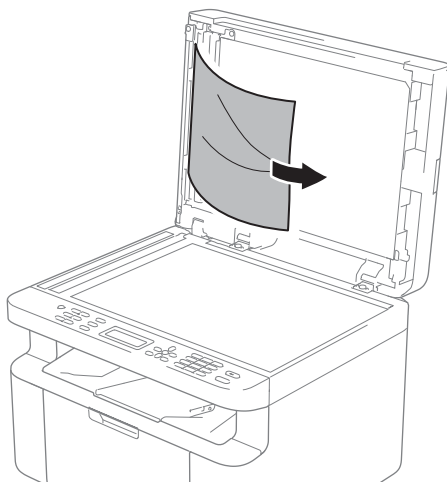

- 6 Schieben Sie ein Stück festes Papier, zum Beispiel ein Stück Pappe, in den Vorlageneinzug, um kleine Papierstücke zu entfernen.

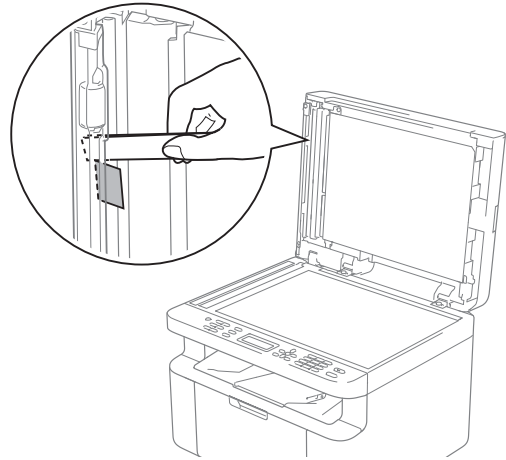

Wenn das Dokument zerreißt oder in Stücke geht, vergewissern Sie sich, dass alle kleinen Papierstückchen entfernt werden, um künftige Papierstaus zu vermeiden.

- 7 Schließen Sie die Vorlagenglas-Abdeckung.
- 8 Drücken Sie **Stopp (Stop/Exit)**.

Papierstau

Nehmen Sie beim Nachlegen von Papier stets das restliche Papier aus der Kassette und richten Sie den Stapel neu aus. Dadurch wird vermieden, dass mehrere Blätter gleichzeitig eingezogen werden, oder dass ein Papierstau auftritt.

- 1 Schalten Sie das Gerät aus.
- 2 Warten Sie mindestens 15 Minuten, bis sich das Gerät abgekühlt hat, bevor Sie Teile im Inneren des Geräts berühren.
- 3 Entfernen Sie sämtliches Papier aus der Papierkassette.
- 4 Ziehen Sie das gestaute Papier langsam mit beiden Händen heraus.

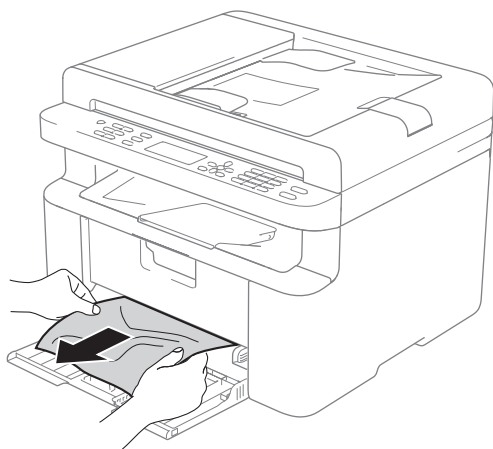

- 5 Öffnen Sie die Abdeckung des Scanners. Die Stütze (1) auf der linken Seite des Geräts rastet ein. Öffnen Sie die obere Abdeckung.

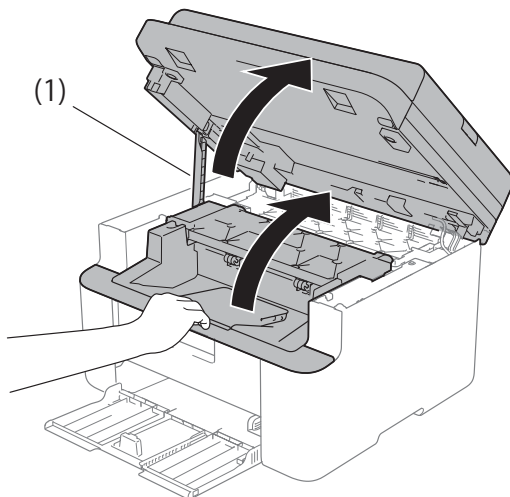

- 6 Nehmen Sie die Trommeleinheit mit der Tonerkassette langsam heraus.

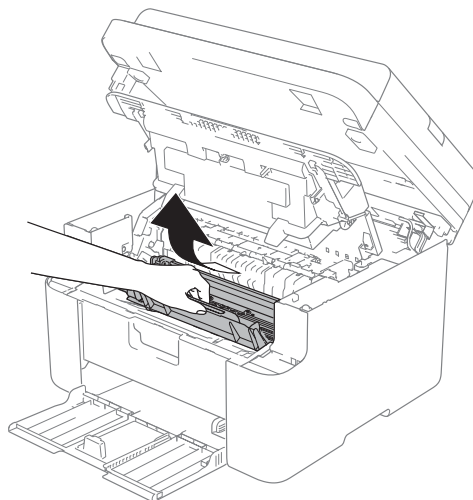

! WARNUNG

HEISSE GERÄTETEILE

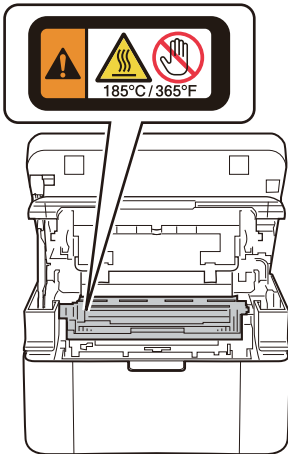

- 7 Drücken Sie den Hebel nach unten und nehmen Sie die Tonerkartusche aus der Trommeleinheit heraus. Falls sich Papier in der Trommeleinheit gestaut hat, entfernen Sie dieses.

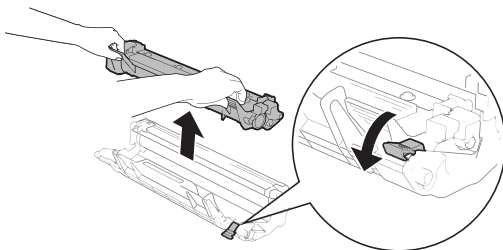

- 8 Drücken Sie die Tonerkartusche zurück in die Trommeleinheit, bis der Hebel automatisch nach oben klappt.

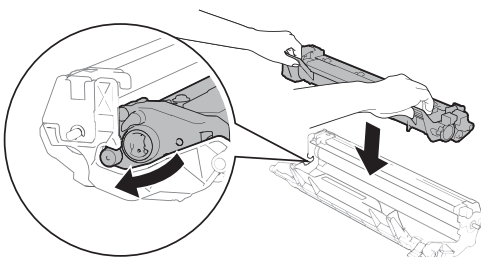

- 9 Setzen Sie die Trommeleinheit mit der Tonerkartusche wieder in das Gerät ein.
- 10 Schließen Sie die obere Abdeckung. Ziehen Sie die Stütze (1) links am Gerät nach unten und schließen Sie danach die Scannerabdeckung mit beiden Händen.

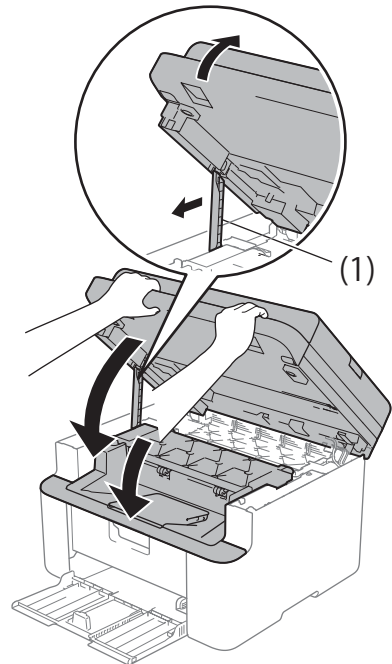

- 11 Legen Sie das Papier wieder in die Papierkassette ein. Achten Sie darauf, dass das Papier unter dem hervorstehenden Bereich der hinteren Führung liegt. Passen Sie die Papierführungen an das Papierformat an. Achten Sie darauf, dass die Papierführungen fest in den Aussparungen einrasten.
- 12 Schalten Sie das Gerät ein.

A

Gespeicherte Faxe oder Journal sichern (Für MFC-Modelle)

Wenn das Display zeigt:

- Fehler:Druck XX
- Fehler:Scan

Wir empfehlen, die gespeicherten Faxe zu sichern, indem Sie sie zu einem anderen Faxgerät oder zu Ihrem PC übertragen. (Siehe *Faxe zu einem anderen Faxgerät senden* >> Seite 110 oder *Faxe zum PC senden* >> Seite 110.)

Sie können auch zunächst nur das Journal übertragen, um zu überprüfen, ob Faxe gesichert werden müssen. (Siehe *Journal zu einem anderen Faxgerät senden* >> Seite 111.)

HINWEIS

Wenn nach der Übertragung der Faxe eine Fehlermeldung im Display des Gerätes erscheint, ziehen Sie den Netzstecker des Gerätes und warten Sie einige Minuten. Schließen Sie ihn dann wieder an.

Faxe zu einem anderen Faxgerät senden

- 1 Drücken Sie **Menü (Menu)**, **9**, **0**, **1**.
- 2 Sie haben die folgenden Möglichkeiten:
 - Wenn im Display *Keine Daten* angezeigt wird, sind keine Faxe gespeichert. Drücken Sie **Stopp (Stop/Exit)**.
 - Geben Sie die Nummer des Faxgerätes ein, zu dem die gespeicherten Faxe gesendet werden sollen.

HINWEIS

Die Faxtransfer-Funktion kann nur aufgerufen werden, wenn die Absenderkennung programmiert ist. Drücken Sie **Menü (Menu)**, **0**, **2**, um Ihre Faxnummer, Telefonnummer und Ihren Namen zu registrieren.

- 3 Drücken Sie **Start**.

Faxe zum PC senden

Sie können die im Gerät gespeicherten Faxe zum PC übertragen.

- 1 Stellen Sie sicher, dass Sie **MFL-Pro Suite** installiert haben und aktivieren Sie dann **PC-Faxempfang** auf dem PC. (>> Software- und Netzwerk-Benutzerhandbuch.)

Sie haben die folgenden Möglichkeiten: (Windows® XP, Windows Vista® und Windows® 7)

Klicken Sie auf  (**Start**)>**Alle**

Programme>**Brother**>**Brother Utilities**, klicken Sie dann auf die Dropdown-Liste und wählen Sie Ihre Modellbezeichnung (wenn sie nicht bereits ausgewählt ist). Klicken Sie in der linken Navigationsleiste auf **PC-FAX-Empfang** und dann auf **Empfangen**. (Windows® 8)

Klicken Sie auf  (**Brother Utilities**) und wählen Sie aus der Dropdown-Liste die Bezeichnung Ihres Modells aus (sofern nicht bereits ausgewählt). Klicken Sie in der linken Navigationsleiste auf **PC-FAX-Empfang** und dann auf **Empfangen**.

- 2 Vergewissern Sie sich, dass am Gerät die Funktion **PC Faxempfang** eingeschaltet ist. (Siehe *PC-FAX-Empfang (nur für Windows®)* >> Seite 73.) Wurden bei eingeschaltetem PC-Faxempfang Faxe gespeichert, erscheint auf dem Display die Frage, ob Sie die Faxe zu einem PC übertragen möchten.
- 3 Sie haben die folgenden Möglichkeiten:
 - Um alle Faxe zu Ihrem PC zu übertragen, drücken Sie **1**. Sie werden nun gefragt, ob Sie einen Kontrolldruck möchten.
 - Um die Faxe im Speicher des Gerätes zu lassen und nicht zu übertragen, drücken Sie **2**.
- 4 Drücken Sie **▲** oder **▼**, um **Ein** oder **Aus** zu wählen.
Drücken Sie **OK**.
- 5 Drücken Sie **Stopp (Stop/Exit)**.

Journal zu einem anderen Faxgerät senden

- 1 Drücken Sie **Menü (Menu), 9, 0, 2**.
- 2 Geben Sie die Nummer des Faxgerätes ein, zu dem das Journal gesendet werden soll.
- 3 Drücken Sie **Start**.

HINWEIS

Die Faxtransfer-Funktion kann nur aufgerufen werden, wenn die Absenderkennung programmiert ist. Drücken Sie **Menü (Menu), 0, 2**, um Ihre Faxnummer, Telefonnummer und Ihren Namen zu registrieren.

Gerät reinigen und überprüfen

Lesen Sie vor dem Reinigen des Geräts das Produktsicherheitshandbuch.

Reinigen Sie das Gerät innen und außen regelmäßig mit einem trockenen, fusselfreien Tuch. Wenn Sie die Tonerkassette oder die Trommeleinheit ersetzen, sollten Sie das Innere des Gerätes reinigen. Falls Ausdrucke mit Toner verschmutzt sind, reinigen Sie das Innere des Geräts mit einem trockenen, fusselfreien Tuch.

WARNUNG



Verwenden Sie zum Reinigen der Innen- und Außenteile des Gerätes **KEINE** entflammaren Substanzen, **KEINE** Sprays oder organischen Lösungsmittel/Flüssigkeiten, die Alkohol/Ammoniak enthalten. Anderenfalls besteht Feuer- oder Stromschlaggefahr. Verwenden Sie stattdessen ein trockenes, fusselfreies Tuch.

(>> Produkt-Sicherheitshinweise)



B

Technische Daten

DCP-1600E, DCP-1602(E), MFC-1900(E) und MFC-1905

Allgemein

Modell		DCP-1600E	DCP-1602(E)	MFC-1900(E)	MFC-1905
Druckertyp		Laser			
Druckmethode		Elektrofotografischer Laserdrucker			
Speicherkapazität		16MB			
Netzanschluss		220 - 240 V AC 50/60 Hz			
Leistungsaufnahme (durchschnittlich)	Spitze ¹	Ca. 1.080 W			
	Beim Drucken ¹	Ca. 380 W bei 25 °C			
	Kopieren ¹	Ca. 380 W bei 25 °C			
	Netzwerk- Standby ^{2 3}	(DCP-1600E, DCP-1602E) Ca. 0,8 W (MFC-1900E) Ca. 1,3 W			
	In Bereitschaft ¹	Ca. 40 W bei 25 °C			
	Ruhezustand ¹	Ca. 0,8 W		Ca. 1,3 W	
	Gerät aus/ Abschaltmodus ^{1 4 5}	Ca. 0,28 W			

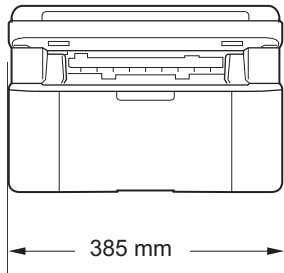
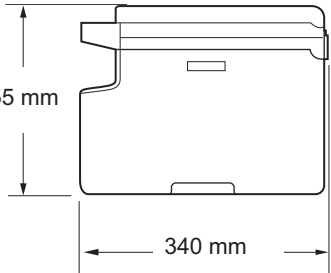
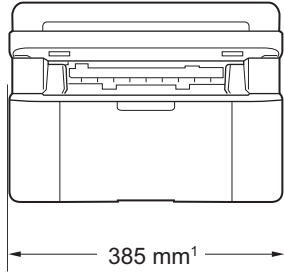
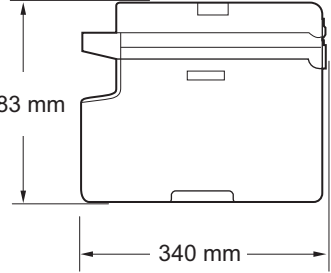
Modell		DCP-1600E	DCP-1602(E)	MFC-1900(E)	MFC-1905
Abmessungen		DCP-1600E und DCP-1602(E)			
					
		MFC-1900(E) und MFC-1905			
					
		¹ Beim MFC-1905 beträgt die Breite 456 mm.			
Gewicht (mit Verbrauchsmaterialien)		7,2 kg		8,2 kg	8,5 kg
Geräuschpegel	Schalldruckpegel	Beim Drucken	LPAM = 52 dB (A)		
	Schalleistungspegel	Beim Drucken	LWAd = 6,59 B (A)		
Temperatur		Betrieb	10 bis 32 °C		
		Lagerung	0 bis 40 °C		
Luftfeuchtigkeit		Betrieb	20 bis 80% (ohne Kondensation)		
		Lagerung	35 bis 85 % (ohne Kondensation)		
Schnittstelle	USB	Hi-Speed USB 2.0 ^{6 7} Es wird empfohlen, ein USB 2.0-Kabel (Typ A/B) zu verwenden, das nicht länger als 2 Meter ist.			
Unterstützte Betriebssysteme	Windows®	Windows® XP Home, Windows® XP Professional, Windows® XP Professional x64 Edition, Windows Vista®, Windows® 7, Windows® 8, Windows® 8.1, Windows Server® 2003, Windows Server® 2003 x64 Edition, Windows Server® 2008, Windows Server® 2008 R2, Windows Server® 2012, Windows Server® 2012 R2			
	Mac OS	OS X v10.7.5, 10.8.x, 10.9.x			

Modell		DCP-1600E	DCP-1602(E)	MFC-1900(E)	MFC-1905
Verbrauchsmaterial	Tonerkartusche (im Lieferumfang)	(DCP-1602, DCP-1602E, MFC-1900, MFC-1905) Ca. 700 Seiten im A4- oder Letter-Format ⁸ (DCP-1600E, MFC-1900E) Ca. 1000 Seiten im A4- oder Letter-Format ⁸			
	Tonerkartusche (Standard)	Ca. 1.000 Seiten im A4- oder Letter-Format ⁸			
	Modellname	(Für Zentral-Osteuropa) TN-1030 (Für Lateinamerika) TN-1060			
	Trommeleinheit	Ca. 10.000 Seiten im A4- oder Letter-Format (1 Seite pro Druckauftrag) ⁹			
	Modellname	(Für Zentral-Osteuropa) DR-1030 (Für Lateinamerika) DR-1060			

¹ Wenn das Gerät an eine USB-Schnittstelle angeschlossen ist

² Alle Wireless-Netzwerkports aktiviert und alle kabelgebundenen Netzwerkanschlüsse verbunden gemäß Richtlinie (EU) Nr. 801/2013.

³ Um die Wireless-Funktion zu aktivieren und zu deaktivieren, ändern Sie die WLAN-Enable-Optionen über das Funktionstastenfeld des Geräts. (Netzwerk > WLAN > WLAN aktiv > Ein oder Aus)

⁴ Die Leistungsaufnahme kann je nach Umgebungsbedingungen oder Verschleiß variieren.

⁵ Messung gemäß IEC 62301 Edition 2.0

⁶ Ihr Gerät verfügt über eine Hi-Speed USB 2.0-Schnittstelle. Das Gerät kann auch an einen Computer mit USB 1.1-Schnittstelle angeschlossen werden.

⁷ USB-Anschlüsse von Drittherstellern werden nicht unterstützt.

⁸ Diese ungefähren Angaben zur Tonerkapazität entsprechen der Norm ISO/IEC 19752.

⁹ Die Trommellebensdauer ist eine ungefähre Angabe, die je nach Verwendungsweise des Gerätes variieren kann.

Dokumentengröße

Modell		DCP-1600E	DCP-1602(E)	MFC-1900(E)	MFC-1905
Automatischer Vorlageneinzug (ADF)		—		Bis zu 10 Seiten	
Vorlagenglas		Jeweils ein Blatt			
Dokumentengröße	ADF	—		A4, Letter, Legal, Folio	
	Vorlagenglas	Länge: Bis zu 300,0 mm Breite: Bis zu 215,9 mm			
Gewicht	ADF	—		65 bis 90 g/m ²	
	Vorlagenglas	Bis zu 2,0 kg			

Druckmedien

Modell			DCP-1600E	DCP-1602(E)	MFC-1900(E)	MFC-1905
Papierzufuhr	Papierzufuhr	Papiersorte	Normalpapier, Recyclingpapier			
		Papiergröße	A4, Letter, Legal, Folio, A5, A5 (lange Kante), B5, Executive Breite 148 bis 216 mm Länge: 148 bis 355,6 mm			
		Papiergewicht	65 bis 105 g/m ²			
		Fassungsvermögen für Papier	Bis zu 150 Blatt zu je 80 g/m ² Normalpapier			
Papierausgabe	Papierausgabefach (Druckseite unten)		Bis zu 50 Blatt zu je 80 g/m ² Normalpapier (bedruckte Seite nach unten im Ausgabefach)			

Fax

Modell			DCP-1600E	DCP-1602(E)	MFC-1900(E)	MFC-1905
Übertragungsgeschwindigkeit			—		14.400 bps (mit automatischer Reduzierung)	
Abtastbreite			—		Max. 208 mm	
Druckbreite			—		Max. 208 mm	
Graustufen			—		8 Bit / 256 Stufen	
Auflösung	Horizontal	Vertikal	—		8 Punkte/mm	
		—	—		Standard: 3,85 Zeilen/mm	
		—	—		Fein: 7,7 Zeilen/mm	
		—	—		Foto: 7,7 Zeilen/mm	
		—	—		Superfein: 15,4 Zeilen/mm	
Kurzwahl			—		99 Empfänger	
Automatische Wahlwiederholung			—		3-mal im Abstand von 5 Minuten	
Sendespeicher			—		Bis zu 400 ¹ Seiten	
Speicherempfang bei Papiermangel			—		Bis zu 400 ¹ Seiten	

¹ „Seiten“ bezieht sich auf die „ITU-T-Test Chart #1“ (ein typischer Geschäftsbrief mit Standardauflösung und mit MMR-Codierung). Änderung der technischen Daten und der gedruckten Materialien ohne vorherige Ankündigung vorbehalten.

Kopierer

Modell	DCP-1600E	DCP-1602(E)	MFC-1900(E)	MFC-1905
Kopierbreite	Max. 210 mm			
Mehrfachkopien	Gestapelt oder sortiert bis zu 99 Seiten			
Verkleinern/Vergrößern	25 % bis 400 % (in 1 %-Schritten)			
Auflösung	Bis zu 600 × 600 dpi			
Zeit bis zur ersten Kopie ¹	Weniger als 16 Sekunden bei 23 °C / 230 V			

¹ Aus der Standard-Papierzufuhr im Bereitschaftsmodus

Scanner

Modell	DCP-1600E	DCP-1602(E)	MFC-1900(E)	MFC-1905
Farbe	Ja			
TWAIN-kompatibel	Ja (Windows [®] XP / Windows Vista [®] / Windows [®] 7 / Windows [®] 8 / Windows [®] 8.1 / OS X v10.7.5, 10.8.x, 10.9.x ¹)			
WIA-kompatibel	Ja (Windows [®] XP / Windows Vista [®] / Windows [®] 7 / Windows [®] 8 / Windows [®] 8.1)			
ICA-kompatibel	Ja (OS X v10.7.5, 10.8.x, 10.9.x)			
Farbtiefe	Farbe	24-Bit-Farbverarbeitung (Eingabe) 24-Bit-Farbverarbeitung (Ausgabe)		
	Graustufen	8-Bit-Farbverarbeitung (Eingabe) 8-Bit-Farbverarbeitung (Ausgabe)		
Auflösung	Bis zu 19200 × 19200 dpi (interpoliert) ²			
	Bis zu 600 × 1200 dpi (optisch) ² (vom Vorlagenglas)			
	—		Bis zu 600 × 600 dpi (optisch) ² (vom automatischen Vorlageneinzug)	
Abtastbreite	Max. 210 mm			

¹ Die neuesten Treiber-Updates für Ihre Version von OS X finden Sie unter <http://support.brother.com>.

² Maximal Scannen mit 1200 × 1200 dpi mit dem WIA-Treiber unter Windows[®] XP, Windows Vista[®], Windows[®] 7, Windows[®] 8 und Windows[®] 8.1 (über das Scanner-Dienstprogramm kann eine Auflösung bis zu 19200 × 19200 dpi gewählt werden)

Drucker

Modell	DCP-1600E	DCP-1602(E)	MFC-1900(E)	MFC-1905
Auflösung	Bis zu 2400 × 600 dpi (HQ1200-Technologie)			
Druckgeschwindigkeit ¹	Bis zu 20 Seiten/Minute (A4-Format) Bis zu 21 Seiten/Minute (LTR-Format)			
Zeit bis zum ersten Ausdruck ²	Weniger als 10 Sekunden bei 23 °C / 230 V			

¹ Die Druckgeschwindigkeit kann je nach Art des zu druckenden Dokumentes variieren.

² Aus der Standard-Papierzufuhr im Bereitschaftsmodus

DCP-1610W(E), DCP-1612W und MFC-1910W(E)

Allgemein

Modell	DCP-1610W(E)	DCP-1612W	MFC-1910W(E)	
Druckertyp	Laser			
Druckmethode	Elektrofotografischer Laserdrucker			
Speicherkapazität	32MB			
Netzanschluss	220 - 240 V AC 50/60 Hz			
Leistungsaufnahme (durchschnittlich)	Spitze ¹	Ca. 1.080 W		
	Beim Drucken ¹	Ca. 390 W bei 25 °C		
	Kopieren ¹	Ca. 390 W bei 25 °C		
	Netzwerk- Standby ^{2 3}	Ca. 1,5 W	Ca. 2,4 W	
	In Bereitschaft ¹	Ca. 50 W bei 25 °C		
	Ruhezustand ¹	Ca. 0,9 W	Ca. 1,4 W	
	Gerät aus/ Abschaltmodus ^{1 4 5}	Ca. 0,28 W	Ca. 0,3 W	
Abmessungen	DCP-1610W(E) und DCP-1612W			
	MFC-1910W(E)			
Gewicht (mit Verbrauchsmaterialien)	7,2 kg		8,2 kg	

Modell			DCP-1610W(E)	DCP-1612W	MFC-1910W(E)
Geräuschpegel	Schalldruckpegel	Beim Drucken	LPAM = 52 dB (A)		
	Schalleistungspegel	Beim Drucken	LWAd = 6,6 B (A)		
Temperatur		Betrieb	10 bis 32 °C		
		Lagerung	0 bis 40 °C		
Luftfeuchtigkeit		Betrieb	20 bis 80 % (ohne Kondensation)		
		Lagerung	35 bis 85% (ohne Kondensation)		
Schnittstelle	USB		Hi-Speed USB 2.0 ^{6 7} Es wird empfohlen, ein USB 2.0-Kabel (Typ A/B) zu verwenden, das nicht länger als 2 Meter ist.		
	WLAN ⁸		IEEE 802.11b/g/n (Infrastruktur-Modus/Ad-hoc-Modus)		
Unterstützte Betriebssysteme	Windows [®]		Windows [®] XP Home, Windows [®] XP Professional, Windows [®] XP Professional x64 Edition, Windows Vista [®] , Windows [®] 7, Windows [®] 8, Windows [®] 8.1, Windows Server [®] 2003, Windows Server [®] 2003 x64 Edition, Windows Server [®] 2008, Windows Server [®] 2008 R2, Windows Server [®] 2012, Windows Server [®] 2012 R2		
	Mac OS		OS X 10.7.5, 10.8.x, 10.9.x		
Verbrauchsmaterial	Tonerkartusche (im Lieferumfang)		(DCP-1610W, MFC-1910W) Ca. 700 Seiten im A4- oder Letter-Format ⁹ (DCP-1610WE, DCP-1612W, MFC-1910WE) Ca. 1000 Seiten im A4- oder Letter-Format ⁹		
	Tonerkartusche (Standard)		Ca. 1.000 Seiten im A4- oder Letter-Format ⁹		
	Modellname		(Für GB) TN-1050 (Für Zentral-Osteuropa) TN-1030		
	Trommeleinheit		Ca. 10.000 Seiten im A4- oder Letter-Format (1 Seite pro Druckauftrag) ¹⁰		
Modellname		(Für GB) DR-1050 (Für Zentral-Osteuropa) DR-1030			

¹ Wenn das Gerät an eine USB-Schnittstelle angeschlossen ist

- 2 Alle Wireless-Netzwerkports aktiviert und alle kabelgebundenen Netzwerkanschlüsse verbunden gemäß Richtlinie (EU) Nr. 801/2013.
- 3 Um die Wireless-Funktion zu aktivieren und zu deaktivieren, ändern Sie die WLAN-Enable-Optionen über das Funktionstastenfeld des Geräts. (Netzwerk > WLAN > WLAN aktiv > Ein oder Aus)
- 4 Die Leistungsaufnahme kann je nach Umgebungsbedingungen oder Verschleiß variieren.
- 5 Messung gemäß IEC 62301 Edition 2.0
- 6 Ihr Gerät verfügt über eine Hi-Speed USB 2.0-Schnittstelle. Das Gerät kann auch an einen Computer mit USB 1.1-Schnittstelle angeschlossen werden.
- 7 USB-Anschlüsse von Drittherstellern werden nicht unterstützt.
- 8 Für ausführlichere Angaben zu den Netzwerkspezifikationen >> *Netzwerk (LAN)* >> Seite 123 und *Netzwerkhandbuch*.
- 9 Diese ungefähren Angaben zur Tonerkapazität entsprechen der Norm ISO/IEC 19752.
- 10 Die Trommellebensdauer ist eine ungefähre Angabe, die je nach Verwendungsweise des Gerätes variieren kann.

Dokumentengröße

Modell		DCP-1610W(E)	DCP-1612W	MFC-1910W(E)
Automatischer Vorlageneinzug (ADF)		—		Bis zu 10 Seiten
Vorlagenglas		Jeweils ein Blatt		
Dokument engröße	ADF	—		A4, Letter, Legal, Folio
	Vorlagenglas	Länge: Bis zu 300,0 mm Breite: Bis zu 215,9 mm		
Gewicht	ADF	—		65 bis 90 g/m ²
	Vorlagenglas	Bis zu 2,0 kg		

Druckmedien

Modell		DCP-1610W(E)	DCP-1612W	MFC-1910W(E)
Papier zufuhr	Papier zufuhr	Papiersorte	Normalpapier, Recyclingpapier	
		Papiergröße	A4, Letter, Legal, Folio, A5, A5 (lange Kante), B5, Executive Breite 148 bis 216 mm Länge: 148 bis 355,6 mm	
		Papiergewicht	65 bis 105 g/m ²	
		Fassungsvermögen für Papier	Bis zu 150 Blatt zu je 80 g/m ² Normalpapier	
Papier ausgabe	Papierausgabefach (Druckseite unten)	Bis zu 50 Blatt zu je 80 g/m ² Normalpapier (bedruckte Seite nach unten im Ausgabefach)		

Fax

Modell		DCP-1610W(E)	DCP-1612W	MFC-1910W(E)
Übertragungsgeschwindigkeit		—		14.400 bps (mit automatischer Reduzierung)
Abtastbreite		—		Max. 208 mm
Druckbreite		—		Max. 208 mm
Graustufen		—		8 Bit / 256 Stufen
Auflösung	Horizontal	—		8 Punkte/mm
	Vertikal	—		Standard: 3,85 Zeilen/mm
		—		Fein: 7,7 Zeilen/mm
		—		Foto: 7,7 Zeilen/mm
		—		Superfein: 15,4 Zeilen/mm
Kurzwahl		—		99 Empfänger
Automatische Wahlwiederholung		—		3-mal im Abstand von 5 Minuten
Sendespeicher		—		Bis zu 400 ¹ Seiten
Speicherempfang bei Papiermangel		—		Bis zu 400 ¹ Seiten

¹ „Seiten“ bezieht sich auf die „ITU-T-Test Chart #1“ (ein typischer Geschäftsbrief mit Standardauflösung und mit MMR-Codierung). Änderung der technischen Daten und der gedruckten Materialien ohne vorherige Ankündigung vorbehalten.

Kopierer

Modell	DCP-1610W(E)	DCP-1612W	MFC-1910W(E)
Kopierbreite	Max. 210 mm		
Mehrfachkopien	Gestapelt oder sortiert bis zu 99 Seiten		
Verkleinern/Vergrößern	25 % bis 400 % (in 1 %-Schritten)		
Auflösung	Bis zu 600 × 600 dpi		
Zeit bis zur ersten Kopie ¹	Weniger als 16 Sekunden bei 23 °C / 230 V		

¹ Aus der Standard-Papierzufuhr im Bereitschaftsmodus

Scanner

Modell		DCP-1610W(E)	DCP-1612W	MFC-1910W(E)
Farbe		Ja		
TWAIN-kompatibel		Ja (Windows® XP / Windows Vista® / Windows® 7 / Windows® 8 / Windows® 8.1 / OS X v10.7.5, 10.8.x, 10.9.x ¹)		
WIA-kompatibel		Ja (Windows® XP / Windows Vista® / Windows® 7 / Windows® 8 / Windows® 8.1)		
ICA-kompatibel		Ja (OS X v10.7.5, 10.8.x, 10.9.x)		
Farbtiefe	Farbe	24-Bit-Farbverarbeitung (Eingabe) 24-Bit-Farbverarbeitung (Ausgabe)		
	Graustufen	8-Bit-Farbverarbeitung (Eingabe) 8-Bit-Farbverarbeitung (Ausgabe)		
Auflösung		Bis zu 19200 × 19200 dpi (interpoliert) ²		
		Bis zu 600 × 1200 dpi (optisch) ² (vom Vorlagenglas)		
		—	Bis zu 600 × 600 dpi (optisch) ² (vom automatischen Vorlageneinzug)	
Abtastbreite		Max. 210 mm		

¹ Die neuesten Treiber-Updates für Ihre Version von OS X finden Sie unter <http://support.brother.com>.

² Maximal Scannen mit 1200 × 1200 dpi mit dem WIA-Treiber unter Windows® XP, Windows Vista®, Windows® 7, Windows® 8 und Windows® 8.1 (über das Scanner-Dienstprogramm kann eine Auflösung bis zu 19200 × 19200 dpi gewählt werden)

Drucker

Modell	DCP-1610W(E)	DCP-1612W	MFC-1910W(E)
Auflösung	Bis zu 2400 × 600 dpi (HQ1200-Technologie)		
Druckgeschwindigkeit ¹	Bis zu 20 Seiten/Minute (A4-Format) Bis zu 21 Seiten/Minute (LTR-Format)		
Zeit bis zum ersten Ausdruck ²	Weniger als 10 Sekunden bei 23 °C / 230 V		

¹ Die Druckgeschwindigkeit kann je nach Art des zu druckenden Dokumentes variieren.

² Aus der Standard-Papierzufuhr im Bereitschaftsmodus

Netzwerk (LAN)

HINWEIS

Ausführliche Informationen zu den Netzwerk-Spezifikationen ►► Software- und Netzwerk-Benutzerhandbuch.

Modell		DCP-1610W(E)	DCP-1612W	MFC-1910W(E)
LAN		<p>Sie können das Gerät für Netzwerkdruck, Netzwerkscan, PC-Fax ¹-Senden, PC-Fax-Empfang (nur Windows®) ¹ und Remote-Setup ^{1 2} mit einem Netzwerk verbinden.</p> <p>Im Lieferumfang ist auch die Software Brother BRAdmin Light ^{3 4} Network Management enthalten.</p>		
Protokolle	IPv4	ARP, RARP, BOOTP, DHCP, APIPA (Auto-IP), WINS/NetBIOS-Namensauflösung, DNS-Resolver, mDNS, LLNMR-Responder, LPR/LPD, Custom Raw Port/Port 9100, IPP, FTP-Server, SNMPv1/v2c, HTTP-Server, TFTP-Client und -Server, SMTP-Client, ICMP, Web Services (Drucken/Scannen)		
	IPv6	NDP, RA, DNS-Resolver, mDNS, LLNMR-Responder, LPR/LPD, Custom Raw Port/ Port 9100, IPP, FTP-Server, SNMPv1/v2c, HTTP-Server, TFTP-Client und -Server, SMTP-Client, ICMPv6, Web Services (Drucken/Scannen)		
Sicherheitsprotokolle	Wireless	SMTP-AUTH		
Sicherheit für Wireless-Netzwerke		WEP 64/128, WPA-PSK (TKIP/AES), WPA2-PSK (AES)		
Setup-Unterstützungsdienstprogramm für Wireless-Netzwerk	AOSS™	Ja		
	WPS	Ja		

¹ (Für MFC-Modelle)

² ►► Software- und Netzwerk-Benutzerhandbuch.

³ (Für Windows®-Benutzer) Brother BRAdmin Light ist über die CD-ROM im Lieferumfang des Geräts verfügbar.
(Für Macintosh-Benutzer) Brother BRAdmin Light ist als Download über <http://support.brother.com> verfügbar.

⁴ (Für Windows®-Benutzer) Für anspruchsvolleres Druckermanagement empfehlen wir die neueste Version des Dienstprogramms Brother BRAdmin Professional, das zum Download auf unserer Website <http://support.brother.com> verfügbar ist.

A		C
Abbrechen		ControlCenter2 (für Macintosh)
Rundsendevorgang	65	>> Software- und Netzwerk- Benutzerhandbuch
Abmessungen	113, 118	ControlCenter4 (für Windows®)
Adressbuch	8	>> Software- und Netzwerk- Benutzerhandbuch
Anrufbeantworter, extern		D
Ansage aufnehmen	79	Dienstprogramme
anschließen	78, 79	Display
Anschließen		(LCD - Flüssigkristallanzeige)
Anrufbeantworter, extern	78	7, 9, 11, 45
Externes Telefon	80	Dokument
Anschluss		Stau
EXT		107
Anrufbeantworter	78	Dokument am Computer scannen
extern		90
Externes Telefon	80	Druck
Anschluss an einer		qualität
Nebenstellenanlage	79	102
Apple Macintosh		Drucken
>> Software- und Netzwerk- Benutzerhandbuch		Auflösung
Auflösung		117, 122
drucken	117, 122	technische Daten
Fax	115, 121	117, 122
kopieren	116, 121	>> Software- und Netzwerk- Benutzerhandbuch
scannen	116, 122	E
Auto Abschalt.	58	Externes Telefon anschließen
Automatisch		80
Fax empfangen		F
Fax-Erkennung	68	Fax
Automatischer Vorlageneinzug (ADF)		empfangen
verwenden	62	einfacher Empfang
B		Klingelanzahl, einstellen
Betriebsart wählen		Modus Fortfahren
Fax	64	senden
Brother kontaktieren	i	rundsenden
		65
		FAX (PC-FAX)
		Macintosh
		>> Software- und Netzwerk- Benutzerhandbuch
		Windows®
		empfangen
		senden
		73
		75

Fax/Tel-Modus	
F/T-Rufzeit (Doppelklingeln)	68
Fax empfangen	80
Fax-Erkennung	68
Klingelanzahl	68
Fehlermeldungen im Display	98
Funktionen einstellen	11, 45
Funktionstastenfeld-Übersicht	6

G

Gerät registrieren	i
Gewicht	113, 118

H

Hilfe	
Displaymeldungen für DCP-Modelle	45
Displaymeldungen für MFC-Modelle	11
Menütabelle für DCP-Modelle	46
Menütabelle für MFC-Modelle	12

K

Klingelanzahl, einstellen	68
Kopieren	
Kopieroptionen-Taste	10
Optionstaste	7
Kurzwahl	
ändern	70
speichern	70
verwenden	71

M

Macintosh	
>>> Software- und Netzwerk- Benutzerhandbuch	
Manuell	
wählen	71
Menütabelle	
DCP-Modelle	46
MFC-Modelle	12

P

Papier	61
empfohlenes	61
Fassungsvermögen	61
Format	60
Stau	108
PC-Fax	73
>>> Software- und Netzwerk- Benutzerhandbuch	
Problemlösung	100
Dokumentenstau	107
Druckqualität	102
Fehler- und Wartungsmeldungen im Display	98
Papierstau	108
Telefon und Fax	100
andere Probleme	101

Q

Qualität	
beim Drucken	102

R

Reinigen	
Koronadraht	104
Trommeleinheit	104
Vorlagenglas	103
Remote Setup	
>>> Software- und Netzwerk- Benutzerhandbuch	
Rufnummernverzeichnis	
Kurzwahl	
ändern	70
speichern	70
verwenden	71
rundsenden	65
Ruhezustand	58
Rundsenden	65
abbrechen	65

S

Scannen	90
>> Software- und Netzwerk- Benutzerhandbuch	
Schnurloses Telefon (anderer Hersteller)	80
Service-Center (Europa und andere Länder)	i

T

Technische Daten	112
allgemein	112, 118
Dokumentengröße	114, 120
drucken	117, 122
Druckmedien	115, 120
Fax	115, 121
kopieren	116, 121
scannen	116, 122
Telefonleitung	
Einstellungen vornehmen	79
Nebenstelle	79
Text eingeben	56
Tonereinstellung (Modus Fortfahren)	59
Trommeleinheit	95
reinigen	104

V

Verbrauchsartikel	95
Vorlagen	
einlegen	62
Vorlagenglas	
verwenden	62

W

Wählen	
Kurzwahl	71
manuell	71
Telefon-Index-Taste verwenden	71
Wartung	111
WiFi-Taste	8, 10
Windows®	
>> Software- und Netzwerk- Benutzerhandbuch	

brother

Besuchen Sie uns im World Wide Web
<http://www.brother.com>

Diese Geräte sind nur zur Verwendung in dem Land zugelassen, in dem sie gekauft wurden. Die Brother-Vertretungen und Brother-Händler der einzelnen Länder können die technische Unterstützung nur für die Geräte übernehmen, die in ihrem jeweiligen Land gekauft wurden.



www.brotherearth.com