

# Acer Projektor

GD711/ D4K2106

## Benutzerhandbuch

Copyright © 2021. Acer Incorporated.  
Alle Rechte vorbehalten.

Acer-Projektor Bedienungsanleitung  
Originalausgabe: 10/2021

Gelegentliche Änderungen der Informationen in dieser Veröffentlichung behalten wir uns ohne Ankündigung vor. Diese Änderungen werden jeweils in die folgenden Ausgaben dieses Handbuchs, zusätzlicher Dokumente oder Veröffentlichungen übernommen. Diese Firma übernimmt keine Garantie, weder ausdrücklich noch implizit, bezüglich des Inhalts dieses Handbuchs und – ohne darauf beschränkt zu sein – der unausgesprochenen Garantien von Marktgängigkeit und Eignung für einen bestimmten Zweck.

Notieren Sie nachfolgend die Modellnummer, Seriennummer sowie Kaufdatum und -ort. Die Serien- und Modellnummer befinden sich auf dem Etikett an Ihrem Computer. Wenn Sie sich bezüglich Ihres Geräts an Acer Incorporated wenden, müssen Sie die Seriennummer, die Modellnummer und die Kaufdaten immer mit angeben.

Kein Teil dieser Veröffentlichung darf ohne vorherige schriftliche Zustimmung von Acer Incorporated reproduziert, in einem Datenabrufsystem gespeichert oder in anderer Form oder durch andere Verfahren (elektronisch, mechanisch, durch Fotokopieren, Aufnahme oder andere Verfahren) verbreitet werden.

Modellnummer: \_\_\_\_\_

Seriennummer: \_\_\_\_\_

Kaufdatum: \_\_\_\_\_

Gekauft bei: \_\_\_\_\_

Acer und das Acer-Logo sind eingetragene Handelsmarken der Acer Incorporated. Die anderen hier erwähnten Produktnamen und Marken dienen nur dem Identifizierungszweck und sind Eigentum der jeweiligen Inhaber.

„HDMI™, das HDMI-Logo und High-Definition Multimedia Interface sind Marken oder eingetragene Marken der HDMI Licensing LLC.“



# Informationen für Ihre Sicherheit und Ihren Komfort

Lesen Sie sorgfältig diese Anweisungen. Heben Sie das Dokument für einen späteren Gebrauch auf. Befolgen Sie alle auf dem Produkt befindlichen Warnungen und Anweisungen.

## Vor dem Reinigen das Gerät ausschalten

Trennen Sie vor dem Reinigen das Gerät vom Netz. Verwenden Sie keine flüssigen Reinigungsmittel oder Spritzreinigungsmittel. Reinigen Sie das Gerät nur mit einem angefeuchteten Tuch.

## Auf den Stecker als Abschaltvorrichtung achten

Befolgen Sie die nachstehenden Richtlinien, wenn Sie die Stromleitung mit dem externen Netzteil verbinden oder davon trennen:

- Installieren Sie das Speisegerät, bevor Sie die Stromleitung mit einer Netzsteckdose verbinden.
- Ziehen Sie die Stromleitung heraus, bevor Sie das Netzteil von dem Projektor trennen.
- Falls das System mehrere Stromquellen hat, dann trennen Sie alle Stromleitungen von den Stromquellen, um die Stromversorgung des Systems abzuschalten.

## Auf die Zugänglichkeit achten

Stellen Sie sicher, dass die Netzsteckdose, in die Sie die Stromleitung einstecken, leicht zugänglich ist und sich in der Nähe des Gerätebedieners befindet. Wenn Sie die Stromversorgung des Gerätes abschalten müssen, ziehen Sie bitte unbedingt die Stromleitung aus der Netzsteckdose heraus.



### Warnungen!

- Verwenden Sie das Gerät nicht in der Nähe von Wasser.
- Stellen Sie das Gerät nicht auf einen unstabilen Wagen, Ständer oder Tisch. Wenn das Gerät herunterfällt, kann es schwer beschädigt werden.
- Die Schlitze und Öffnungen dienen zur Belüftung, um einen zuverlässigen Betrieb des Gerätes zu gewährleisten und das Gerät vor einer Überhitzung zu schützen. Diese Öffnungen dürfen nicht blockiert oder zudeckt werden. Stellen Sie das Produkt nicht auf ein Bett, Sofa, Teppich oder andere ähnliche Oberflächen, da die Entlüftungsöffnungen dabei blockiert werden können.
- Stellen Sie das Gerät nicht in die Nähe oder auf einen Heizkörper bzw. eine Heizung. Bauen Sie das Gerät nirgends ein, es sei denn, dass eine richtige

Belüftung sichergestellt ist.

- Lassen Sie keine Gegenstände durch die Schlitze am Gehäuse in das Geräteinnere eindringen. Sie können dadurch mit gefährlicher Hochspannung in Berührung kommen oder einen Kurzschluss zwischen den Teilen verursachen. Ein Brand oder Stromschlag kann die Folge sein. Schütten Sie keine Flüssigkeiten auf das Gerät.
- Stellen Sie das Gerät nicht auf eine vibrierende Oberfläche, um Schäden an internen Komponenten und ein Leck der Batterien zu vermeiden.
- Verwenden Sie das Gerät nicht in einer Sport-, Übungs- oder vibrierenden Umgebung, da ein unerwarteter Kurzschluss oder Schaden an Ankern oder Lampen die Folge sein kann.

## Auf die Stromversorgung achten

- Die Stromversorgung des Gerätes muss mit der Angabe auf dem Typenschild übereinstimmen. Sind Sie sich hinsichtlich der Spezifikationen Ihres Stromnetzes unsicher, dann nehmen Sie bitte mit Ihrem Händler oder Stromanbieter Kontakt auf.
- Lassen Sie keinerlei Gegenstände auf dem Stromkabel liegen. Achten Sie darauf, dass die Kabel nicht über eine begangene Raumfläche liegen.
- Wenn ein Verlängerungskabel verwendet wird, achten Sie bitte darauf, dass der gesamte Ampere-Nennwert der Geräte, die das Verlängerungskabel verwenden, nicht den Nennwert des Verlängerungskabels überschreitet. Achten Sie auch darauf, dass der gesamte Nennwert aller Geräte, die mit der selben Netzsteckdose verbunden werden, den Nennwert der Sicherung nicht überschreitet.
- Schließen Sie nicht zu viele Geräte an, um eine Überlastung der Stromleitung, Steckdosenleiste oder Steckdose zu vermeiden. Die gesamte Systemlastung darf 80% des Nennwerts der betroffenen Sicherung nicht überschreiten. Wenn Steckdosenleisten verwendet werden, darf die Belastung 80% des Eingangsnennwerts der Steckdosenleisten nicht überschreiten.
- Das Netzteil des Gerätes ist mit einem dreiartrigen, geerdeten Stecker ausgestattet. Der Stecker passt nur in eine geerdete Steckdose. Stellen Sie sicher, dass die Steckdose richtig geerdet ist, bevor Sie den Netzstecker einstecken. Stecken Sie den Stecker nicht in eine nichtgeerdete Steckdose ein. Nehmen Sie Kontakt mit Ihrem Elektriker für Details auf.



.....

**Achtung! Bei dem Erdungspol handelt es sich um eine Sicherheitsmaßnahme. Das Verwenden einer nicht richtig geerdeten Steckdose kann einen elektrischen Schlag und/oder Verletzungen verursachen.**



.....

**Hinweis: Der Erdungspol bietet auch einen guten Schutz vor unerwartetem Rauschen, das aus den benachbarten elektrischen Geräten stammt und die Leistung dieses Gerätes stören kann.**

- Verwenden Sie das Gerät nur mit dem mitgelieferten Stromleitungsset. Falls Sie das Set auswechseln müssen, stellen Sie bitte sicher, dass das neue Stromleitungsset die folgenden Anforderungen erfüllt: trennbarer Typ, UL-gelistet / CSA-zertifiziert, VDE-genehmigt oder äquivalent, maximal 4,5 Meter (15 Fuß) lang.

## Instandsetzen des Produkts

Versuchen Sie niemals das Produkt in eigener Regie zu reparieren. Durch Öffnen des Gehäuses setzen Sie sich Hochspannung und anderen Gefahren aus. Überlassen Sie die Reparatur qualifiziertem Kundendienstpersonal.

Sollte einer der folgend aufgelisteten Punkte auftreten, dann ziehen Sie bitte den Netzstecker des Gerätes heraus und nehmen Kontakt mit qualifiziertem Kundendienstpersonal auf:

- Das Netzkabel oder der Stecker ist beschädigt, hat einen Schnitt oder ist ausgefranst
- Flüssigkeiten sind in das Produkt eingedrungen
- Das Produkt wurde Regen oder Wasser ausgesetzt
- Das Produkt ist heruntergefallen oder das Gerät ist beschädigt
- Das Produkt weist eine deutliche Leistungsänderung auf, welches die Notwendigkeit einer Reparatur andeutet
- Das Gerät arbeitet nicht richtig, obwohl die Bedienungsanweisungen befolgt werden



.....

**Hinweis: Nehmen Sie nur die Steuerungen vor, die in den Bedienungsanweisungen beschrieben sind. Eine unsachgemäße Bedienung anderer Steuerungen kann u. U. zu Schäden führen und eine langwierige Einstellarbeit eines qualifizierten Fachmanns nötig machen.**



.....

**Achtung! Aus Sicherheitsgründen dürfen keine unverträglichen Teile verwendet werden, wenn Komponenten hinzugefügt oder ausgewechselt werden. Wenden Sie sich für Kaufoptionen an Ihren Händler.**

Das Gerät und seine Erweiterungen erhalten möglicherweise kleine Teile. Halten Sie sie von kleinen Kindern fern.

## Weitere Sicherheitshinweise

- Blicken Sie niemals direkt in das Objektiv des Projektors, wenn die Lampe eingeschaltet ist. Das helle Licht kann Ihren Augen schaden.
- Schalten Sie zuerst den Projektor und dann die Signalquellen ein
- Verwenden Sie das Gerät nicht in folgenden Umgebungen:
  - Eine schlecht belüftete oder eingeengte Stelle. Ein Abstand von mindestens 50cm von Wänden und ein freier Luftfluss um den Projektor ist notwendig.
  - Eine Stelle, wo die Temperatur übermäßig hoch wird, wie z.B. innerhalb eines

- Fahrzeugs, dessen Fenster geschlossen sind.
- Eine Stelle, wo es eine hohe Feuchtigkeit, übermäßig Staub oder Zigarettenrauch gibt. Dies kann die optischen Komponenten verschmutzen, die Standzeit des Gerätes verkürzen und das Bild verdunkeln.
- Eine Stelle in der Nähe von Feueralarmen.
- Eine Stelle, deren Umgebungstemperatur über 40 °C/104 °F beträgt.
- Eine Stelle, deren Höhe über 10.000 Fuß beträgt.
- Trennen Sie unverzüglich den Projektor vom Netz, wenn irgendetwas mit ihm nicht stimmt. Betreiben Sie das Gerät nicht, wenn der Projektor Rauch, komische Geräusche oder Geruch abgibt. Ein Brand oder elektrischer Schlag kann die Folge sein. Trennen Sie in diesem Fall unverzüglich den Projektor vom Netz und nehmen Kontakt mit Ihrem Händler auf.
- Verwenden Sie das Gerät nicht weiter, wenn es zerbrochen ist oder heruntergefallen ist. Nehmen Sie in diesem Fall Kontakt mit Ihrem Händler für eine Untersuchung auf.
- Richten Sie das Projektorobjektiv nicht auf die Sonne. Ein Brand kann die Folge sein.
- Wir empfehlen, den Projektor nach dem Ausschalten den Abkühlungsvorgang beenden zu lassen, bevor Sie die Stromverbindung trennen.
- Schalten Sie nicht die Netzstromversorgung des Projektors ab. Trennen Sie den Projektor nicht während des Betriebs vom Netz. Am besten warten Sie auf das Stoppen des Gebläses, bevor Sie die Netzstromversorgung abschalten.
- Berühren Sie das Luftaustrittsgitter und die Bodenplatte nicht, um Verbrennungen zu vermeiden.
- Blicken Sie nicht während des Betriebs des Projektors in das Luftaustrittsgitter. Dies kann Ihren Augen schaden.
- Nehmen Sie immer die Objektivabdeckung ab, wenn der Projektor eingeschaltet ist.
- Blockieren Sie das Projektorobjektiv nicht mit einem Gegenstand, wenn der Projektor in Betrieb ist. Der Gegenstand kann dadurch erwärmt und verformt werden oder sogar einen Brand verursachen.
- Versuchen Sie niemals den Projektor auseinanderzubauen. Es gibt gefährliche Hochspannung innerhalb des Gerätes. Das einzige vom Anwender instanzzusetzende Teil ist die Lampe, die eine eigene abnehmbare Abdeckung hat. Überlassen Sie die Reparatur nur qualifiziertem Kundendienstpersonal.
- Lassen Sie den Projektor nicht vertikal stehen. Der Projektor kann herunterfallen und Verletzungen oder Schäden verursachen.
- Dieser Projektor kann umgedrehte Bilder für eine Deckenmontageinstallation anzeigen. Verwenden Sie nur das Deckenmontageset von Acer, um den Projektor zu installieren.

- 360-Grad-Projektion Bilder können über einen vollständigen 360-Grad-Bereich entlang der vertikalen Achse projiziert werden, einschließlich der Reproduktion an einer Decke oder einem Boden.

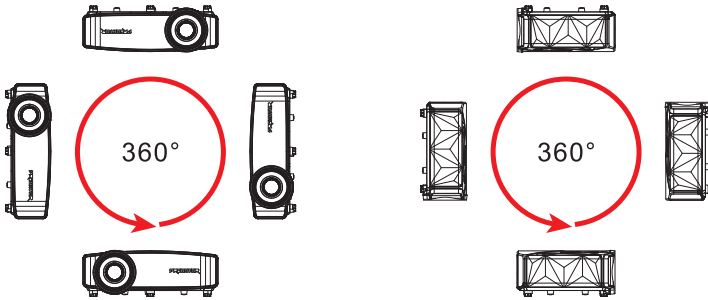

## Vorsicht mit dem Gehör

Folgen Sie bitte den nachstehenden Anweisungen, um Ihr Gehör zu schützen.

- Erhöhen Sie schrittweise die Lautstärke, bis Sie deutlich und gemütlich hören können.
- Erhöhen Sie die Lautstärke nicht weiter, wenn Ihre Ohren sich an die Lautstärke gewöhnt haben.
- Hören Sie Musik nicht über längere Zeit bei einer hohen Lautstärke.
- Versuchen Sie nicht mit einer erhöhten Lautstärke laute Umgebungen zu übertönen.
- Reduzieren Sie die Lautstärke, wenn Sie die Leute, die in Ihrer Nähe sprechen, nicht hören können.

## Anweisungen zur Entsorgung

Entsorgen Sie das elektronische Gerät nicht mit dem Hausmüll zusammen. Bitte recyceln Sie das Gerät, um die Umweltbelastung zu minimieren und die Umwelt zu schützen. Weitere Informationen zu Vorschriften zur Entsorgung elektrischer und elektronischer Altgeräte (WEEE) finden Sie unter

<http://www.acer-group.com/public/Sustainability/sustainability01.htm>



## Nicht in den Strahl blicken, RG2

„Wie bei jeder hellen Lichtquellen sollten Sie auch bei diesem Produkt nicht direkt in den Strahl blicken, RG2 IEC 62471-5:2015“

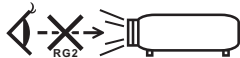

# Das allererste

## Benutzungshinweise

Was Sie tun sollten:

- Schalten Sie vor dem Reinigen das Gerät aus.
- Verwenden Sie zur Reinigung des Gehäuses ein weiches, mit mildem Reinigungsmittel angefeuchtetes Tuch.
- Trennen des Gerätes vom Stromnetz, wenn es über einen längeren Zeitraum nicht benutzt wird.
- Bitte schließen Sie den Drahtlos-Dongle UWA5 an den Drahtlosset-Anschluss an, bevor Sie den Projektor zum ersten Mal öffnen.
- Wenn Sie den Projektor zum ersten Mal öffnen, schließen Sie den Drahtlos-Dongle UWA5 an und starten Sie Ihren Projektor neu.

Was Sie nicht tun sollten:

- Blockieren Sie niemals die Lüftungsöffnungen des Gerätes, da sie zur Kühlung dienen.
- Benutzen Sie zur Reinigung keine Scheuermittel, Wachse oder Lösungsmittel.
- Verwenden Sie das Gerät nicht unter den folgenden Umständen:
  - In extrem heißer, kalter oder feuchter Umgebung.
  - In besonders staubiger und schmutziger Umgebung.
  - In der Nähe von Geräten, die starke Magnetfelder erzeugen.
  - Unter direkter Sonneneinstrahlung.

## Vorsichtsmaßnahmen

Befolgen Sie alle Warnhinweise, Vorsichtsmaßnahmen und Pflegehinweise in diesem Handbuch, um die Lebensdauer des Gerätes zu maximieren.



### Warnung:

- Blicken Sie niemals direkt in das Objektiv des Projektors, wenn die Lampe eingeschaltet ist. Das helle Licht kann Ihren Augen schaden.
- Das Gerät darf weder Regen noch Feuchtigkeit ausgesetzt werden, um einen Brand oder Kurzschluss zu vermeiden.
- Versuchen Sie nicht das Gerät zu öffnen oder auseinander zu bauen. Es besteht die Gefahr eines Stromschlags.
- Lassen Sie nach dem Ausschalten des Projektors das Gebläse noch einige Minuten in Betrieb, bevor Sie die Stromverbindung trennen.
- Schalten Sie zuerst den Projektor und dann die Signalquellen ein.
- Verwenden Sie die Objektivabdeckung nicht, wenn der Projektor in Betrieb ist.



## Objektiv reinigen

- Achten Sie darauf, vor Reinigung des Objektivs den Projektor abzuschalten, das Netzkabel zu ziehen und den Projektor mindestens 30 Minuten abkühlen zu lassen.
- Entfernen Sie Staub mit einem Druckluftbehälter.
- Wischen Sie das Objektiv mit einem speziellen Tuch zur Objektivreinigung ab. Berühren Sie das Objektiv nicht mit Ihren Fingern.
- Verwenden Sie zur Objektivreinigung keine alkalischen/sauren Reinigungsmittel oder flüchtigen Lösungsmittel. Falls das Objektiv aufgrund der Reinigung beschädigt wird, wird dies nicht durch die Garantie abgedeckt.

Informationen für Ihre Sicherheit und Ihren Komfort	iii
Das allererste	viii
Benutzungshinweise	viii
Vorsichtsmaßnahmen	viii
Objektiv reinigen	ix
Einführung	1
Produktmerkmale	1
Lieferumfang	2
Projektor - Übersicht	3
Aussehen des Projektors	3
Bedienfeld	5
Fernbedienungslayout	7
Inbetriebnahme	9
Anschließen des Projektors	9
Ein-/Ausschalten des Projektors	11
Einschalten des Projektors	11
Ausschalten des Projektors	12
Einstellen des Projektionsbildes	13
Einstellen der Höhe des Projektionsbildes	13
So erhalten Sie eine bevorzugte Bildgröße durch Justieren der Entfernung	14
Bedienelemente	15
OSD-Menüs	15
Farbe	17
Bild	21
Einstellung	24
Verwaltung	25
Audio	26
Anhang	27
Problemlösung	27
Liste mit LED- und Alarm-Definitionen	31

# Inhalt

Deckenmontage	32
Technische Daten	35
Kompatible Modi	37
<b>Bestimmungen und Sicherheitshinweise</b>	<b>40</b>

# Einführung

## Produktmerkmale

Für diesen Projektor wurde die Singlechip-DLP® Technologie verwendet. Zu seinen herausragenden Merkmalen gehören:

- DLP®-Technologie
- Native Auflösung von 3840 x 2160  
Vollbild/4:3/16:9/L.Box/Anamorph 2,35:1 als Seitenverhältnis unterstützt
- Hohe Helligkeit und hohes Kontrastverhältnis
- Vielseitige Anzeigemodi sorgen für optimale Leistung in jeder Situation.
- HDTV (480i/p, 576i/p, 720p, 1080i/p, 2160p) unterstützt
- Geringer Stromverbrauch und ökonomischer (ECO-) Modus zur Verlängerung der LED-Lebensdauer
- HDMI™-Anschluss mit HDCP-Unterstützung.
- Intelligente Erkennung zur schnellen, intelligenten Identifizierung der Quelle
- Mehrsprachige Bildschirmmenüs (OSD-Menüs)
- Projektionsobjektiv mit manuellem Fokus
- Unterstützt HDR-Format
- Unterstützt 1080p/120 Hz und 1080p/240 Hz
- Unterstützt variable Bildwiederholfrequenz (VRR) 1080p 48 bis 144 Hz  
HDMI-Anschlüsse für AMD FreeSync und NVIDIA G-Sync kompatibel
- Unterstützt hohe Bildfrequenz bei 1080p mit max. 240 Hz
- Microsoft® Windows® 2000, XP, Vista®, Windows 7, Windows 8.1, Windows 10, Macintosh®, ChromeOS
- Automatische Bildgrößenänderung auf 4K-Vollbild mit adressierbaren Pixeln
- Ein integrierter 10-Watt-Lautsprecher
- Intelligenter Projektor: Weitere Einzelheiten finden Sie in der Bedienungsanleitung Intelligente Quelle und der Bedienungsanleitung der App CollaVision (WPS) Wireless Projection Support.



.....  
**Hinweis:** (\*) Funktionen variieren je nach Modelldefinition.

# Lieferumfang

Der Projektor wird mit sämtlichen nachstehend gezeigten Komponenten geliefert. Überprüfen Sie den Lieferumfang auf Vollständigkeit. Wenden Sie sich bitte sofort an Ihren Händler, falls etwas fehlen sollte.

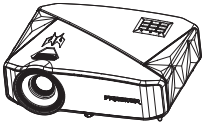

Projektor



Netzkabel

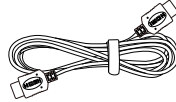

HDMI-Kabel



Kurzanleitung



Tragetasche  
(optional)

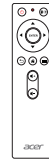

Fernbedienung

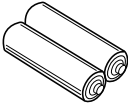

AAA-Batterie x 2

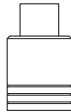

Drahtlos-Dongle



**Hinweis 1:** Die Bedienungsanleitung liegt als elektronische Datei auf der Webseite vor.

**Hinweis 2:** Verwenden Sie bei Projektion eines 4K2K-/60-Hz-Signals ein HDMI-Premium-zertifiziertes 4K2K-/60-Hz-Kabel, das 18 Gb/s Bandbreite unterstützt.



Vertrauen Sie Kabeln mit dem Etikett

# Projektor - Übersicht

## Aussehen des Projektors

Frontseite / Oberseite

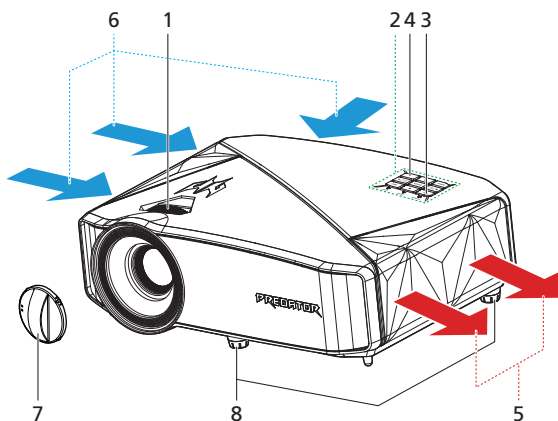

Nr.	Beschreibung	Nr.	Beschreibung
1	Fokusring	5	Luftauslass
2	Bedienfeld	6	Lufteinlass
3	Ein-/Austaste	7	Objektivabdeckung
4	Fernbedienungsempfänger	8	Winkelverstellfüße

## Rechte Seite / Rückseite

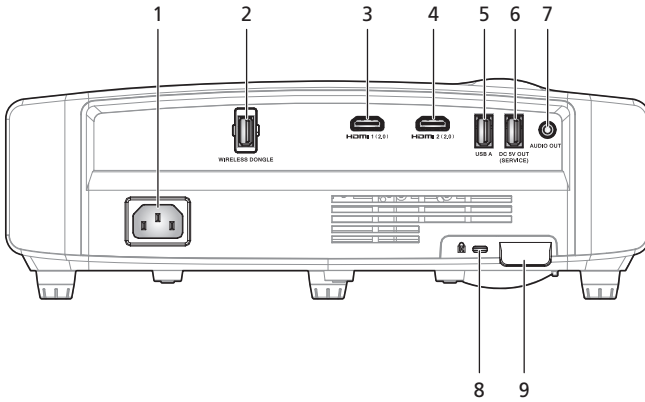

Nr.	Beschreibung	Nr.	Beschreibung
1	Netzanschluss	6	USB-A-Anschluss für die Ausgabe von 5 V Gleichspannung (Service)
2	USB-A für Drahtlos-Dongle	7	Audioausgangsanschluss
3	HDMI 1-Anschluss	8	Anschluss für Kensington™-Schloss
4	HDMI 2-Anschluss	9	Sicherheitsleiste
5	USB-A-Anschluss für Tastatur/Maus und Speicherstick in Intelligente Quelle		



**Hinweis 1:** Funktionen variieren je nach Modelldefinition.

**Hinweis 2:** WLAN-Dongle unterstützt kein Hot-Plugging

## Bedienfeld

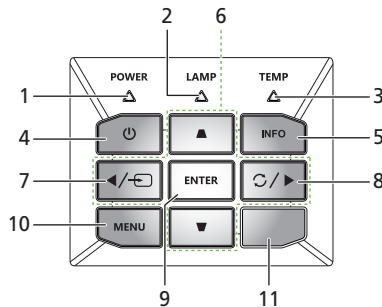

Nr.	Symbol	Funktion	Beschreibung
1	POWER	Ein-/Aus	Betriebs-LED
2	LAMPE	LAMPE	Lichtquellen-Anzeige-LED
3	TEMP	TEMPERATUR	Temperatur-LED
4		Ein-/Aus	Siehe Beschreibung im Abschnitt „ <b>Ein-/Ausschalten des Projektors</b> “.
5	INFO	Info	Quelleninformationen
6		Vier Richtungstasten	<p>▲▼: Wählen Sie OSD-Elemente im OSD-Hauptmenü. Bei Anpassung des Bildes zur Kompensation von Verzerrungen bei der manuellen vertikalen Trapezkorrektur in keinem OSD-Menü.</p> <p>◀▶: Wählen Sie ein OSD-Element im OSD-Hauptmenü</p>
7		QUELLE	Ändert die aktive Quelle.
8		Erneute Synchronisierung	Quelle erneut synchronisieren (nur bei HDMI1-/HDMI2-Quelle)
9	ENTER	ENTER	Mit dieser Taste bestätigen Sie Ihre Auswahl.
10	MENU	MENÜ	Bei HDMI1-/2-Quelle: Drücken Sie zum Ein- oder Ausblenden des OSD-Menüs „ <b>MENU</b> “ In Intelligente Quelle: Drücken Sie zum Zurückkehren zum vorherigen Schritt „ <b>MENU</b> “.
11		IR-Empfänger	Fernbedienungsempfänger



**Hinweis 1:** Funktionen variieren je nach Modelldefinition.

**Hinweis 2:** Linkstaste zum Umschalten zu einer anderen Quelle bei Intelligente Quelle lange drücken (Quelle-Taste).



**Hinweis 3:** Menü-Taste zum Starten des OSD-Menüs bei Intelligente Quelle lange drücken.

## Fernbedienungslayout

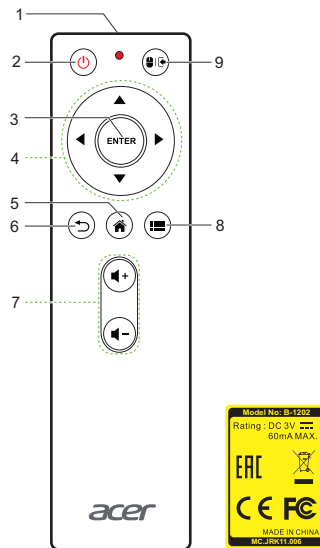

Nr.	Symbol	Funktion	Beschreibung
1		Infrarotsender	Sendet Signale an den Projektor.
2		Ein-/Aus	Lesen Sie hierzu den Abschnitt „ <b>Ein-/Ausschalten des Projektors</b> “.
3		Auswahl/ Bestätigen	Mit dieser Taste bestätigen Sie Ihre Auswahl.
4		Vier Richtungstasten	Verwenden Sie die Aufwärts-/Abwärts-/Links-/Rechtstasten zum Auswählen von Elementen oder zum Ändern von Einstellungen.
5		STARTSEITE	Smart: Zurück zur Startseite. Sonstige: Wechsel in den Smart-Modus.
6		ZURÜCK	Keht zum vorherigen Vorgang zurück.
7		Lautstärke +/-	Lauter / leiser.
8		MENÜ	A. SMART-Quelle: - Drücken Sie zum Umschalten des Verhaltens der Menütaste der aktuellen App kurz MENU. Wenn die aktuelle App die Menütaste unterstützt, löst sie das Verhalten des Menütaste der aktuellen App aus. Falls Sie sie nicht unterstützt, geschieht nichts. - Drücken Sie MENU zum Ändern der aktiven Quelle lange. B. HDMI-Quelle: - Drücken Sie MENU zum Ändern der aktiven Quelle kurz. - Drücken Sie MENU zum Einblenden des Bildschirmmenüs (OSD-Menü) lange.

Nr.	Symbol	Funktion	Beschreibung
9		MAUS-Modus / WISCHEN-Modus	<p>Drücken Sie die Taste zum Einstellen der vier Richtungsauswahltasten im Mausmodus in Intelligente Quelle kurz und drücken Sie die Taste zur Rückkehr zum Originalmodus erneut.</p> <p>Drücken Sie die Taste zum Einstellen der vier Richtungsauswahltasten im Wischen-Modus in Intelligente Quelle lange und drücken Sie die Taste zur Rückkehr zum Originalmodus erneut.</p>



.....

**Hinweis:** Funktionen variieren je nach Modelldefinition.

# Inbetriebnahme

## Anschließen des Projektors

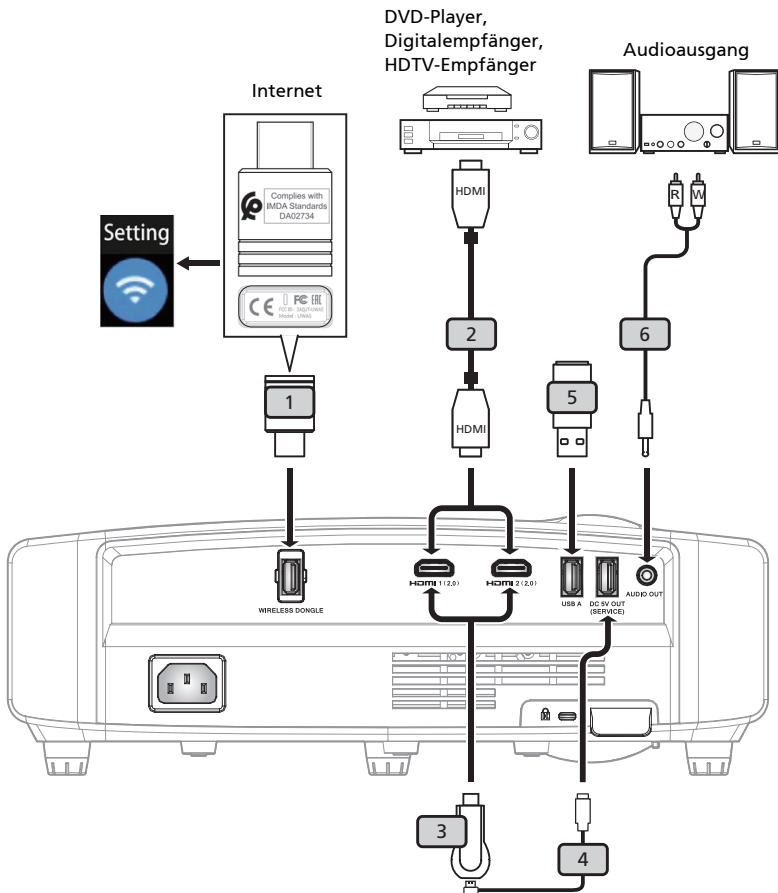

Nr.	Beschreibung	Nr.	Beschreibung
1	Drahtlos-Dongle	4	USB-Stromversorgung für HDMI-Medien-Dongle
2	HDMI-Kabel	5	USB-Tastatur / -Maus und USB-Speicherstick
3	HDMI-Medien-Dongle	6	Audioausgangskabel



.....

**Hinweis 1:** Stellen Sie sicher, dass die Frequenz des Anzeigemodus mit dem Projektor verträglich ist, um zu gewährleisten, dass der Projektor gut mit Ihrem Computer zusammenarbeitet.

**Hinweis 2:** Funktionen variieren je nach Modelldefinition.

**Hinweis 3:** USB-Kabel benötigt Leistungsverstärker, falls die Länge 5 m überschreitet.

**Hinweis 4:** USB-5-V-Gleichspannungsausgang (Service) unterstützt Stromausgabe von 5 V / 1,5 A.

# Ein-/Ausschalten des Projektors

## Einschalten des Projektors

- 1 Stellen Sie sicher, dass das Netzkabel und das Signalkabel richtig verbunden sind. Die Betriebs-LED leuchtet daraufhin rot.
- 2 Schalten Sie den Projektor durch Drücken der „**Stromversorgung**“-Taste am Bedienfeld oder der Fernbedienung ein. Die Betriebs-LED leuchtet daraufhin blau.
- 3 Schalten Sie die Signalquelle (Computer, Notebook, Videowiedergabegerät usw.) ein. Die Signalquelle wird automatisch erkannt.
  - Falls die Meldung „Kein Signal“ am Bildschirm erscheint, prüfen Sie bitte, ob die Signalkabel richtig angeschlossen sind, oder drücken Sie die entsprechende Quellentaste.
  - Falls Sie mehrere Quellen gleichzeitig angeschlossen haben, können Sie die „Source“-Taste am Bedienfeld oder an der Fernbedienung drücken.

## Ausschalten des Projektors

- 1 Halten Sie die Ein-/Austaste zum Abschalten des Projektors gedrückt. Die folgende Meldung erscheint: **„Bitte erneut den Stromschalter drücken, um den Abschaltvorgang abzuschließen.“** Drücken Sie noch einmal den Stromschalter.
- 2 Die Betriebsanzeige-LED leuchtet zur Anzeige des Bereitschaftsmodus rot.
- 3 Jetzt ist es sicher, den Netzstecker herauszuziehen.



### Warnanzeigen:

- **„Projektor überhitzt. Das System schaltet sich in Kürze automatisch ab.“**  
Diese Meldung auf dem Bildschirm zeigt an, dass der Projektor überhitzt ist. Die Lichtquelle wird automatisch ausgeschaltet, der Projektor wird automatisch ausgeschaltet und die Temperatur-LED leuchtet ständig rot. Wenden Sie sich bitte an Ihren Händler oder das nächste Kundendienstzentrum.
- **„Gebläse versagt. Das System schaltet sich in Kürze automatisch ab.“**  
Diese Meldung auf dem Bildschirm zeigt an, dass das Gebläse ausgefallen ist. Die Lampe sowie der Projektor wird automatisch ausgeschaltet, und die Temperatur-LED blinkt. Wenden Sie sich bitte an Ihren Händler oder das nächste Kundendienstzentrum.



**Hinweis 1:** Nehmen Sie mit Ihrem Händler oder unserem Kundendienstzentrum Kontakt auf, wann immer sich der Projektor automatisch ausschaltet und die Lampenanzeige-LED ständig rot leuchtet.

**Hinweis 2:** Funktionen variieren je nach Modelldefinition.

## Einstellen des Projektionsbildes

### Einstellen der Höhe des Projektionsbildes

Der Projektor hat höhenverstellbare FüÙe, mit denen die Höhe des Projektionsbildes eingestellt werden kann.

So heben Sie das Projektionsbild an bzw. senken es:  
Mit Hilfe der WinkelverstellfüÙe können Sie die Feineinstellung vornehmen.

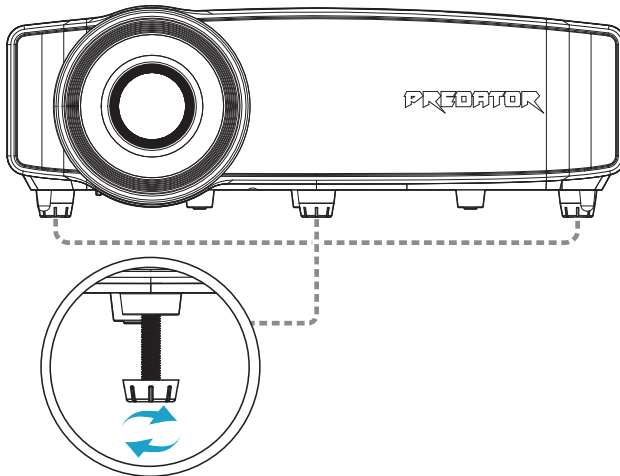



## So erhalten Sie eine bevorzugte Bildgröße durch Justieren der Entfernung

Die folgende Tabelle zeigt an, wie Sie eine gewünschte Bildgröße durch Justieren der Projektorposition oder durch Verwenden des Zoomrings erreichen.

- GD711-/ D4K2106-Serie

Stellen Sie den Projektor für eine Bildgröße von 80 Zoll bei einer Entfernung von 2,2 m zur Leinwand auf.

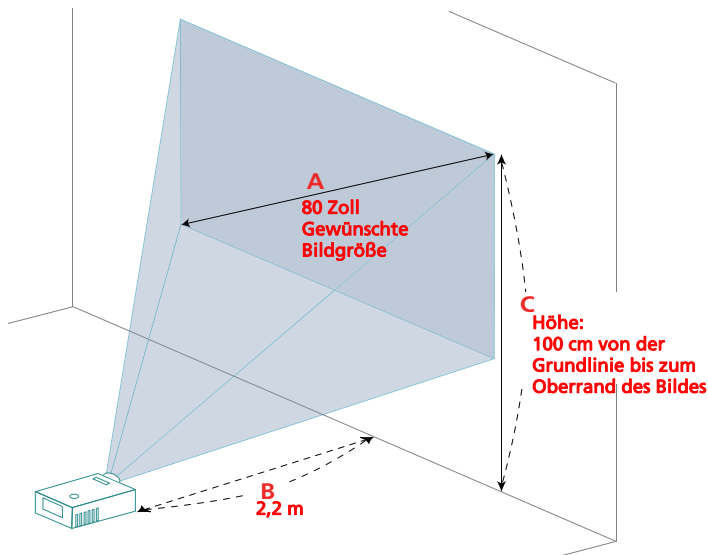

Gewünschte Bildgröße		Entfernung (m)	Oben (cm)
Diagonal (Zoll) <A>	B (cm) x H (cm)	<B>	Von der Grundlinie bis zum Oberrand des Bildes <C>
27	60 x 34	0,7	34
50	111 x 62	1,4	62
60	133 x 75	1,6	75
70	155 x 87	1,9	87
80	177 x 100	2,2	100
90	199 x 112	2,4	112
100	221 x 125	2,7	125
120	266 x 149	3,2	149
150	332 x 187	4,1	187
200	443 x 249	5,4	249
250	553 x 311	6,8	311
300	664 x 374	8,1	374









Zoomfaktor: 1,0-fach

# Bedienelemente

## OSD-Menüs

Der Projektor hat mehrsprachige OSD-Menüs, mit denen Sie Bildeinstellungen vornehmen und Parameter verändern können.

### Verwenden der OSD-Menüs

- Drücken Sie auf „“ auf der Fernbedienung oder am Bedienfeld, um das OSD-Menü zu öffnen.
- Im OSD-Hauptmenü können Sie mit Hilfe der Tasten   ein Element auswählen. Nachdem Sie ein gewünschtes Element aus dem Hauptmenü gewählt haben, Rufen Sie nach Auswahl des gewünschten Hauptmenüelements mit „ENTER“ das Untermenü der Funktionseinstellung auf.
- Wählen Sie die gewünschte Option mithilfe der   Tasten und justieren Sie die Einstellungen mithilfe der   Taste.
- Nehmen Sie ggf. wie oben beschrieben weitere Einstellungen in dem Untermenü vor.
- Drücken Sie auf „“ auf der Fernbedienung oder am Bedienfeld. Sie kehren daraufhin zum Hauptmenü zurück.
- Drücken Sie zum Schließen des OSD-Menüs die „“-Taste an der Fernbedienung oder am Bedienfeld. Das OSD-Menü wird geschlossen, der Projektor speichert automatisch die neuen Einstellungen.

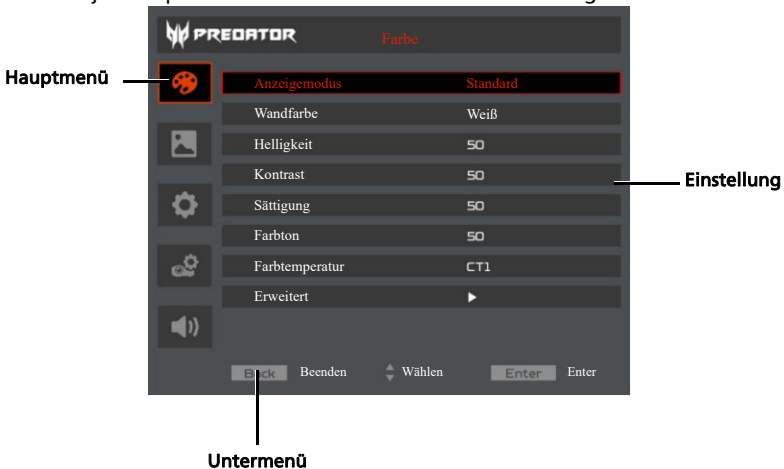









-----

**Hinweis 1:** Einige der folgenden OSD-Einstellungen sind möglicherweise nicht verfügbar. Bitte beachten Sie das tatsächliche OSD Ihres Projektors.  
**Hinweis 2:** Funktionen variieren je nach Modelldefinition.

# Farbe

Anzeigemodus	<p>Hier finden Sie zahlreiche für verschiedene Bildtypen optimal angepasste Werkseinstellungen.</p> <ul style="list-style-type: none"> <li>• Hell: Für optimierte Helligkeit.</li> <li>• Standard: Für normale Umgebung.</li> <li>• Präsentation: Für Präsentationen – zum Beispiel bei Besprechungen</li> <li>• sRGB: Standardmäßiger RGB-Farbraum.</li> <li>• REC 709: Standardmäßiger REC-709-Farbraum.</li> <li>• Lautlos: Für lautlose Umgebung.</li> <li>• Film: Zur Wiedergabe von Filmen, Videos und Bildern in heller Umgebung.</li> <li>• Film dunkel: Zur Wiedergabe von Filmen in abgedunkelter Umgebung.</li> <li>• Ausbildung: Für Bildungsumgebung.</li> <li>• Spiel dunkel: Bei dunklen Spielinhalten.</li> <li>• Spiel hell: Bei hellen Spielinhalten.</li> <li>• Football: Bei Football-Performance.</li> <li>• ISF Tag*: Basierend auf einer hellen Umgebung durch einen ISF-zertifizierten Techniker kalibrieren und optimieren.</li> <li>• ISF Nacht*: Basierend auf einer dunklen Umgebung durch einen ISF-zertifizierten Techniker kalibrieren und optimieren.</li> <li>• Benutzer: Benutzerdefinierte Einstellungen speichern.</li> </ul>
Wandfarbe	<p>Mit dieser Funktion können Sie die Farbdarstellung an die Wandfarbe angleichen. Dabei stehen verschiedene Auswahlmöglichkeiten zur Verfügung, einschließlich Weiß, Hellgelb, Hellblau, Pink und Dunkelgrün. Auf diese Weise können Farbverfälschungen durch die Wandfarbe so ausgeglichen werden, dass das Bild wieder in den richtigen Farben angezeigt wird.</p>
Helligkeit	<p>Hier stellen Sie die Bildhelligkeit ein.</p> <ul style="list-style-type: none"> <li>• Drücken Sie auf , um das Bild dunkler zu machen.</li> <li>• Drücken Sie auf , um das Bild heller zu machen.</li> </ul>
Kontrast	<p>Verwenden Sie die Option „Kontrast“, um den Unterschied zwischen hellsten und dunkelsten Teilen des Bildes einzustellen. Die Einstellung des Kontrast verändert die Schwarz- und Weißanteile im Bild.</p> <ul style="list-style-type: none"> <li>• Drücken Sie auf , um den Kontrast zu verringern.</li> <li>• Drücken Sie auf , um den Kontrast zu erhöhen.</li> </ul>
Sättigung	<p>Hier können Sie ein Videobild von schwarzweiß bis vollfarbig einstellen.</p> <ul style="list-style-type: none"> <li>• Drücken Sie auf , um den Anteil der Farbe in dem Bild zu verringern.</li> <li>• Drücken Sie auf , um den Anteil der Farbe in dem Bild zu erhöhen.</li> </ul>

Farbton	Hier können Sie die Balance der Farben Rot und Grün einstellen. <ul style="list-style-type: none"><li>• Drücken Sie auf , um den Anteil der grünen Farbe in dem Bild zu erhöhen.</li><li>• Drücken Sie auf , um den Anteil der roten Farbe in dem Bild zu erhöhen.</li></ul>
Farbtemperatur	Nutzen Sie diese Funktion zur Auswahl von CT1, CT2 oder CT3.

Erweitert	Gamma Diese Funktion beeinflusst die Anzeige einer dunklen Szene. Mit einem höheren Gammawert erscheinen dunkle Szenen heller.
	RGB-Verstärkung/Tendenz Passt Rotverstärkung/Grünverstärkung/Blauverstärkung/Rottendenz/Grüntendenz/Blautendenz zur Farboptimierung an.
	Farbverwaltung Unabh. Farbverw. Zum Anpassen der Farben Rot, Grün, Blau, Cyan, Gelb und Magenta.  Unabh. Farbtonverw. Hier können Sie die Balance der Farben Rot und Grün einstellen.  Unabh. Sätt.verw. Verringert oder erhöht die Sättigung der ausgewählten Farbe.  Unabh. Farbeinst. Passt den Kontrast der ausgewählten Farbe an.
	HSG-Reset Farbton-, Farbsättigungs- und Verstärkungsdaten zurücksetzen.
	Dynamic Black Zum automatischen Optimieren der Anzeige dunkler Filmszenen „Ein“ wählen; dadurch werden diese detaillierter gezeigt.
	HDR Kompatibel mit dem aktuellsten HDR-Format, das kristallklare Bilder mit auffälligen Helligkeitsänderungen liefert und realistische Bilder mit verbesserten Details, verstärkter Tiefenschärfe und großzügigem Farbraum bereitstellt. HDR hat 4 Stufen und jede Stufe eignet sich für verschiedene Inhalte, einschließlich dunkler und heller Szenen. <Hinweis> Die HDR-Option ist bei einem SDR- (Standard Dynamic Range) Signal ausgegraut.
	ISF 1. Der zertifizierte ISF-Techniker kalibriert und optimiert das Projektionsbild entsprechend Ihrer tatsächlichen Umgebung. Das ISF-Eingabekennwort hat nur der Techniker. 2. „ISF Tag“ und „ISF Nacht“ werden im Anzeigemodus nicht angezeigt, wenn ein Projektor mit ISF-Funktion nicht von einem ISF-zertifizierten Techniker kalibriert wurde. Weitere Informationen finden Sie auf der offiziellen ISF-Website: <a href="https://www.imagingscience.com">https://www.imagingscience.com</a> oder kontaktieren Sie den Händler in Ihrem Land. 3. Die ISF-Kalibrierung wird durch einen ISF-zertifizierten Techniker in Rechnung gestellt und durch eine Garantie abgedeckt; entsprechend übernimmt Acer keine Verantwortung für den Kalibrierungsdienst.
	Geringe Eingangsverzögerung Verwenden Sie diese Funktion, damit das projizierte Bild verzögerungsfrei angezeigt wird. Standard-Ein im Modus Spiel dunkel/Spiel hell (Ausgrauen nicht erforderlich) Standard-Aus in anderen Modi (ausgegraut)
	Zurücksetzen Setzen Sie eine oder alle Einstellungen im Menü Anzeigemodus zurück. Dazu zählen Helligkeit, Kontrast, Sättigung, Farbton, Farbtemperatur, Gamma, RGB-Verstärkung/Tendenz und Schärfe.









-----

**Hinweis 1:** Die Funktionen „Sättigung“ und „Farbton“ werden bei RGB-Farbraum-Timing nicht unterstützt.



**Hinweis 2:** Funktionen variieren je nach Modelldefinition.

**Hinweis 3:** „\*“ Tastenkombination „rechts->abwärts->links->aufwärts“ zum Öffnen des ISF-Modus.

# Bild

Projektion	<ul style="list-style-type: none"> <li>•  Front: Dies ist die werkseitige Standardeinstellung.</li> <li>•  Hinten: Bei dieser Funktion wird das Bild gespiegelt, so dass der Projektor hinter einer durchscheinenden Leinwand stehen kann.</li> <li>•  Hinten oben: Bei dieser Funktion wird das Bild gespiegelt und „auf den Kopf gestellt“. So kann das Projektionsbild eines an der Decke befestigten Projektors auf eine durchscheinende Leinwand geworfen werden.</li> <li>•  Decke: Bei dieser Funktion wird das Bild „auf den Kopf gestellt“. Dies ist für eine Deckenmontage des Projektors geeignet.</li> </ul>
Seitenverhältnis	<p>Hier wählen Sie ein bevorzugtes Seitenverhältnis aus.</p> <ul style="list-style-type: none"> <li>• Auto: Diese Option behält das originale Seitenverhältnis des Bildes und maximiert das Bild, um es an den physikalischen horizontalen oder vertikalen Pixeln anzupassen.</li> <li>• Vollbild: Das Bild wird in voller Breite (3840 Pixel) und Höhe (2160 Pixel) angezeigt.</li> <li>• 4:3: Das Bild wird an der Leinwand angepasst, skaliert und mit einem Seitenverhältnis von 4:3 angezeigt.</li> <li>• 16:9: Das Bild wird an der Breite der Leinwand angepasst, skaliert und mit einem Seitenverhältnis von 16:9 angezeigt.</li> <li>• L.Box: Das Original-Bildformat wird beibehalten und 1,333-fach vergrößert.</li> <li>• Anamorph 2,35:1: Streckt das Bild vertikal zur Anpassung an ein anamorphes Objektiv. Behält die Originalbreite des Bildes bei und ändert die Höhe auf das 1,321875-Fache des Originalbildes.</li> </ul>
Schärfe	<p>Hier können Sie die Schärfe des Bildes einstellen.</p> <ul style="list-style-type: none"> <li>• Drücken Sie auf , um die Schärfe zu verringern.</li> <li>• Drücken Sie auf , um die Schärfe zu erhöhen.</li> </ul>



Trapezkorrektur	<p>Korrigiert Bildverzerrungen, die durch Kippen des Projektors entstehen.</p>  <p>Autom. Schrägposition  Aus: Passt das vertikale Bild manuell an.  Ein: Passt das vertikale Bild automatisch an.</p> <p>H. Trapezkorrektur  Mit ◀ / ▶ passen Sie die Bildverzerrung horizontal an und sorgen für ein quadratischeres Bild.</p> <p>V. Trapezkorrektur  Mit ◀ / ▶ passen Sie die Bildverzerrung vertikal an und sorgen für ein quadratischeres Bild.</p> <p>4 Ecken Korrektur  Passt Form und Größe eines an allen Seiten ungleichmäßig rechteckigen Bildes manuell an. Drücken sie die vier Richtungsauswahlstasten zur Auswahl der Ecke und drücken Sie zu deren Anpassung „ENTER“. Passen Sie die Bildform mit den vier Richtungstasten an.</p>  <p>Zurücksetzen  Zum Rücksetzen auf die Standard-Trapezkorrektur.</p>
Superauflösung	Passt den Rand des projizierten Bildes zur Bereitstellung einer besseren Detailwahrnehmung an.
HDMI	<p>HDMI-Farbbereich  Hiermit wird der Farbbereich der HDMI-Bilddaten eingestellt; gleichzeitig werden Fehler bei der Farbanzeige korrigiert.</p> <ul style="list-style-type: none"> <li>● Auto: Die Einstellung erfolgt automatisch durch vom Player gesandte Daten.</li> <li>● Begr. Bereich: Für das Eingangsbild wird ein eingeschränkter Farbbereich genutzt.</li> <li>● Vollst. Ber.: Für das Eingangsbild wird der gesamte Farbbereich genutzt.</li> </ul> <p>HDMI-Suchinfo  Hiermit wird der Overscan des HDMI-Bildes auf dem Bildschirm korrigiert.</p> <ul style="list-style-type: none"> <li>● Auto: Die Einstellung erfolgt automatisch durch vom Player gesandte Daten.</li> <li>● Underscan: Overscan bei HDMI-Bildern wird ausgeschaltet.</li> <li>● Overscan: Overscan bei HDMI-Bildern bleibt erhalten.</li> </ul>

Drei Dimensionen	<p>Drei Dimensionen Wählen Sie „Ein“, um die DLP-3D-Funktion zu aktivieren.</p> <ul style="list-style-type: none"> <li>• Ein: Wählen Sie dieses Element, wenn Sie eine DLP-3D-Brille, eine 3D-fähige 120-Hz-Grafikkarte mit entsprechendem SW-Player nutzen.</li> <li>• Aus: Schaltet den 3D-Modus aus.</li> </ul>
	<p>3D-L/R-Umkehrung Wenn Sie beim Tragen einer DLP 3D-Brille ein einzelnes oder ein überlagertes Bild sehen, müssen Sie möglicherweise „Umkehren“ ausführen, damit die Links/Rechts-Bildfolge so angepasst wird, dass das Bild richtig wiedergegeben wird (für DLP 3D).</p>
	<p>3D-Format</p> <ul style="list-style-type: none"> <li>• Auto: Basierend auf HDMI-Informationen zur automatischen Einstellung des 3D-Formats.</li> <li>• Bildkombi: Frame Packing ist eine der HDMI-3D-Videoformat-Strukturen und besteht aus zwei stereoskopischen Bildern: links und rechts.</li> <li>• SbS, halb: SbS, halb ist eine der HDMI-3D-Videoformat-Strukturen und besteht aus zwei stereoskopischen Bildern. Links und rechts. Sub-Sampling auf halbe Auflösung auf der horizontalen Achse.</li> <li>• Oben/Unten: Oben/Unten ist eine der HDMI-3D-Videoformat-Strukturen und besteht aus zwei stereoskopischen Bildern: Links und rechts. Sub-Sampling auf halbe Auflösung auf der vertikalen Achse.</li> <li>• Reihenfolge: Ein stereoskopisches 3D-Format, das jedes Bild, vollständiges linkes und rechtes Einzelbild, der Reihe nach anordnet (links, rechts, links rechts usw.)</li> </ul>



**Hinweis 1:** Die Funktionen „HDMI-Farbbereich“ und „HDMI-Suchinfo“ werden nur im HDMI-Modus unterstützt.

**Hinweis 2:** Funktionen variieren je nach Modelldefinition.

**Hinweis 3:** Für eine einwandfreie 3D-Anzeige müssen die richtigen Einstellungen im 3D-Anwendungsprogramm der Grafikkarte vorgenommen werden.

**Hinweis 4:** SW-Player wie der Stereoscopic Player und der DDD TriDef Media Player können Dateien im 3D-Format unterstützen. Sie können diese drei Player auf der folgenden Webseite herunterladen,

- Stereoscopic Player (Testversion):

[http://www.3dtv.at/Downloads/Index\\_en.aspx](http://www.3dtv.at/Downloads/Index_en.aspx)

- DDD TriDef Media Player (Testversion):

<http://www.tridef.com/download/TriDef-3-D-Experience-4.0.2.html>

**Hinweis 5:** „3D-L/R-Umkehrung“ ist nur bei aktiviertem 3D verfügbar.

# Einstellung



Quellenausw.	Manuell über Quellenmenü, Auto über intelligente Erkennung.
Betriebsmodus (Standby)	Standard ist „Aus“ (Funktion ist deaktiviert). Wählen Sie „Ein“ zur Unterstützung der Smart-Standby-Funktion.
HDMI CEC	Standard ist „Aus“. Wählen Sie zum Aktivieren der HDMI-CEC-Funktion „Ein“.
Testbild	Standard ist „Aus“ (Funktion ist deaktiviert). Wählen Sie zum Aktivieren des Testmusters für die Installation „Ein“.
Gaming	<b>Refresh Rate</b> Hohe Bildfrequenz: Hohe Bildfrequenz unterstützt hohes Bildfrequenz-Timing (1080p bei 240 Hz)
	<b>Variable Bildfrequenz:</b> VRR-Funktion aktivieren. Unterstützt AMD-Freesync- und NVIDIA-G-Sync-kompatible variable Bildwiederholfrequenz zur Unterstützung eines Timings von 1080p bei 144 Hz.
	<b>Bildwiederholfrequenz</b> Standard ist „Aus“. Wählen Sie „Ein“ zur Aktivierung des Bildwiederholfrequenz-OSD oben rechts.
	<b>Zielpunkt</b> Standard ist „Aus“. Wählen Sie „Ein“ zum Aktivieren des Zielpunkt-OSD.
Scharfschützenmodus	Die Standardeinstellung ist Aus. Setzen Sie die Option zum Aktivieren des Scharfschützenmodus auf „Ein“. Vergrößern Sie die Anzeige über „Teleskopverhältnis“ und die Bereichsgröße über „Teleskopgröße“. Ändern Sie den Bereich über „Teleskop mit Nachtsicht“ in den Nachtsichtmodus. *Unterstützt nicht alle 4K, 1080p bei 144 Hz, 1080p bei 240 Hz und 3D-Modus. *Wenn der Ultrabreit-Spielmodus auf 21:9 oder 32:9 eingestellt ist, wird der Scharfschützenmodus ausgegraut.
Ultrabreit-Spielmodus	Bei Verwendung dieser Funktion wird ein Gerät benötigt, das 21:9 und 32:9 unterstützt. Ändern Sie die Ausgangsaufösung in 21:9 oder 32:9  <b>Hinweis:</b> Nicht unterstützte Geräte: - HDMI-1.4-Quellen unterstützen nicht 3840 x 1600 (21:9) Gerätekompatibilität: - HDMI-2.0-Quellen mit Intel-Grafikkarte
Bildschirmposition	Bei Verwendung dieser Funktion wird ein Gerät benötigt, das 21:9 und 32:9 unterstützt. Bewegen Sie die Bildschirmposition nach oben und unten.

Information	Zeigt Projektorinformationen wie Modellnamen, Eingangsquelle, Signaltyp, Anzeigemodus, Seriennummer, Softwareversion und QR-Code an.
	Scannen Sie den QR-Code, wenn Sie per Mobilgerät eine Verbindung mit dem Acer-Projektor-Portal herstellen möchten. 
Zurücksetzen	Drücken Sie die Taste „ENTER“ und wählen Sie „Ja“, um die Parameter in sämtlichen Menüs auf die werkseitigen Standardwerte zurückzusetzen.



**Hinweis:** Funktionen variieren je nach Modelldefinition.



## Verwaltung

ECO-Modus	Wählen Sie zum Dämmen der Projektorlampe „Ein“; dadurch verringert sich der Energieverbrauch und Sie reduzieren Rauschen. Wählen Sie „Aus“, um in den Normalmodus zu wechseln.
Große Höhe	Zum Einschalten des Große Höhe-Modus wählen Sie „Ein“. Diese Option bewirkt einen ständigen Betrieb der Lüfter bei voller Drehzahl, um den Projektor auch in großen Höhen ausreichend kühlen zu können.
Auto-Aus (Minuten)	Der Projektor wird automatisch ausgeschaltet, wenn es innerhalb der festgelegten Zeit keine Signaleingabe gibt. (Standard ist 15 Minuten)
Menüanzeigedauer (Sekunden)	Wählen Sie die Anzeigedauer des Bildschirmmenüs. (Standard sind 15 Sekunden) Wählen Sie zum manuellen Ausblenden des Hauptmenüs mittels Direkttaste durch den Nutzer „Manuell“.
Automatische Einschaltung	Gerät ein Wählen Sie zum Einschalten des Projektors bei Einstecken des Netzkabels „Ein“.
	HDMI-Einschaltung Wählen Kabel zum Einschalten des Projektors bei Einstecken des HDMI-Kabels „Ein“.
Sprache	Das OSD-Menü kann in verschiedenen Sprachen angezeigt werden. Wählen Sie mit der   -Taste Ihre bevorzugte Menüsprache. <ul style="list-style-type: none"> <li>• Drücken Sie zum Bestätigen der Auswahl „ENTER“.</li> </ul>



**Hinweis:** Funktionen variieren je nach Modelldefinition.

## Audio

Lautstärke	<ul style="list-style-type: none"><li>• Drücken Sie auf , um die Lautstärke zu verringern.</li><li>• Drücken Sie auf , um die Lautstärke zu erhöhen.</li></ul>
Stumm	<ul style="list-style-type: none"><li>• Wählen Sie „Ein“, um die Tonausgabe verstummen zu lassen.</li><li>• Wählen Sie „Aus“, um die Lautstärke wiederherzustellen.</li></ul>



.....  
**Hinweis:** Funktionen variieren je nach Modelldefinition. Alarmeinrichtung

# Anhang

## Problemlösung

Falls Probleme mit dem Acer Projektor auftreten, sehen Sie bitte in der folgenden Fehlerbehebungsanleitung nach. Wenden Sie sich bitte an Ihren Händler oder das nächstgelegene Kundendienstzentrum, wenn Ihr Problem sich nicht beseitigen lässt.

### Bildprobleme und Lösungen

Nr	Problem	Lösung
1	Es wird kein Bild angezeigt	<ul style="list-style-type: none"> <li>• Führen Sie die Verbindung wie im Abschnitt „Inbetriebnahme“ beschrieben aus.</li> <li>• Überprüfen Sie, ob die Kontaktstifte der Anschlüsse verbogen oder abgebrochen sind.</li> <li>• Überprüfen Sie, ob die Objektivabdeckung entfernt und der Projektor eingeschaltet wurde.</li> </ul>
2	Partiell, rollend oder falsch angezeigtes Bild (bei PC (Microsoft® Windows® 2000, XP, Vista®, Windows 7, Windows 8.1, Windows 10, Macintosh® OS, ChromeOS))	<ul style="list-style-type: none"> <li>• Im Fall eines falsch angezeigten Bildes:             <ul style="list-style-type: none"> <li>• Öffnen Sie unter „Arbeitsplatz“ die „Systemsteuerung“ und klicken dann doppelt auf das „Anzeige“-Symbol.</li> <li>• Wählen Sie den Registerreiter „Einstellungen“.</li> <li>• Stellen Sie sicher, dass die Anzeigeauflösungseinstellung 1920 x 1200 (WUXGA-RB) oder weniger beträgt.</li> <li>• Klicken Sie auf die Schaltfläche „Erweitert“.</li> </ul> </li> </ul> <p>Falls das Problem bestehen bleibt, muss auch die Einstellung des verwendeten Monitors wie folgt geändert werden:</p> <ul style="list-style-type: none"> <li>• Stellen Sie sicher, dass die Auflösungseinstellung 1920 x 1200 (WUXGA-RB) oder weniger beträgt.</li> <li>• Klicken Sie auf die Schaltfläche „Ändern“ auf der Registerkarte „Monitor“.</li> <li>• Klicken Sie auf „Alle Hardwarekomponenten dieser Geräteklasse“. Wählen Sie im Feld „Hersteller“ die Option „Standardmonitortypen“ und dann die benötigte Auflösung aus dem „Modelle“-Feld aus.</li> <li>• Stellen Sie sicher, dass die Anzeigeauflösungseinstellung des Monitors 1920 x 1200 (WUXGA-RB) oder weniger beträgt.</li> </ul>

3	Bild nur teilweise, rollend oder falsch angezeigt (für Notebooks)	<ul style="list-style-type: none"> <li>• Im Fall eines falsch angezeigten Bildes: <ul style="list-style-type: none"> <li>• Führen Sie zuerst die oben beschriebenen Schritte für Punkt 2 zur Einstellung der Auflösung des Computers aus.</li> <li>• Schalten Sie die Ausgabeeinstellungen um, indem Sie z.B. auf [Fn]+[F4], Compaq [Fn]+[F4], Dell [Fn]+[F8], Gateway [Fn]+[F4], IBM [Fn]+[F7], HP [Fn]+[F4], NEC [Fn]+[F3], Toshiba [Fn]+[F5]</li> </ul> </li> <li>• Wenn Sie Probleme bei der Änderung der Auflösung haben oder das Bild am Monitor hängen bleibt, sollten Sie alle Geräte inklusive des Projektors neu starten.</li> </ul>
4	Der Bildschirm des Notebook-Computers zeigt die Präsentation nicht an	<ul style="list-style-type: none"> <li>• Bei Verwendung eines Notebook-PCs mit Microsoft® Windows®: Manche Notebook-PCs deaktivieren ihren eigenen Bildschirm, wenn ein zweites Anzeigegerät angeschlossen ist. Wie Sie den Notebook-Bildschirm aktivieren, erfahren Sie von der Dokumentation Ihres Notebooks.</li> <li>• Bei Verwendung eines Notebooks mit dem Betriebssystem von Apple® Mac®: Öffnen Sie „Display“ unter „System Preference“ und stellen „Video Mirroring“ auf „Ein“.</li> </ul>
5	Das Bild wackelt oder flimmert	<ul style="list-style-type: none"> <li>• Korrigieren Sie das Bild über die Funktion „Abstimmung“. Lesen Sie hierzu den Abschnitt „Bild“.</li> <li>• Ändern Sie auf Ihrem Computer die Farbeinstellung für den Monitor.</li> </ul>
6	Das Bild hat einen senkrechten flimmernden Streifen	<ul style="list-style-type: none"> <li>• Ändern Sie die Einstellung der Funktion „Frequenz“. Lesen Sie hierzu den Abschnitt „Bild“.</li> <li>• Überprüfen Sie den Anzeigemodus der Grafikkarte und ändern ihn gegebenenfalls in einen mit diesem Projektor kompatiblen Modus.</li> </ul>
7	Das Bild ist unscharf	<ul style="list-style-type: none"> <li>• Stellen Sie sicher, dass die Objektivabdeckung entfernt ist.</li> <li>• Stellen Sie die Bildschärfe über den Fokusring des Projektors ein.</li> <li>• Stellen Sie sicher, dass der Projektionsbildschirm mindestens 0,7 (2,3 ft) und maximal 8,1 m (2,7 ft) von dem Projektor entfernt ist. Lesen Sie hierzu den Abschnitt „So erhalten Sie eine bevorzugte Bildgröße durch Justieren der Entfernung“.</li> </ul>

8	Das Bild ist bei einer DVD Wiedergabe im „Breitbild“-Format langgestreckt	<p>Wenn Sie eine DVD wiedergeben, die im anamorphen oder 16:9-Seitenverhältnis kodiert ist, müssen Sie gegebenenfalls die folgenden Einstellungen vornehmen:</p> <ul style="list-style-type: none"> <li>• Wenn Sie einen DVD-Titel im 4:3-Format wiedergeben, ändern Sie bitte über das OSD-Menü des Projektors das Format in 4:3.</li> <li>• Wenn das Bild auch dann noch langgestreckt ist, müssen Sie das Seitenverhältnis ändern. Bitte stellen Sie auf Ihrem DVD-Player das Seitenverhältnis auf 16:9 (Breitbild) ein.</li> <li>• Wenn Sie einen DVD-Titel im Letter Box- (LBX-) Format wiedergeben, ändern Sie über das OSD-Menü des Projektors das Format in Letter Box.</li> </ul>
9	Das Bild ist zu klein oder zu groß	<ul style="list-style-type: none"> <li>• Stellen Sie den Zoomring am Projektor ein.</li> <li>• Rücken Sie den Projektor näher an die Leinwand oder weiter von der Leinwand weg.</li> <li>• Drücken Sie „MENÜ“ auf der Fernbedienung. Sehen Sie im Abschnitt „Bild --&gt; Seitenverhältnis“ nach und probieren es mit verschiedenen Einstellungen.</li> </ul>
10	Das Bild hat schräge Seiten	<ul style="list-style-type: none"> <li>• Ändern Sie, wenn möglich, die Position des Projektors, so dass er in der Mitte steht.</li> <li>• Wählen „Bild --&gt; Trapezkorrektur“ im OSD Menü und ändern die Trapezkorrekturrichtung.</li> </ul>
11	Bild ist invertiert	<ul style="list-style-type: none"> <li>• Wählen „Bild --&gt; Projektion“ im OSD Menü und ändern die Projektionsrichtung.</li> </ul>
12	Intelligente Quelle zeigt kein Signal	<ul style="list-style-type: none"> <li>• Schalten Sie den Projektor aus und wieder ein.</li> </ul>
13	Bild hängt bei Anzeige eines Videos oder Fotos unter Intelligente Quelle	<ul style="list-style-type: none"> <li>• Schalten Sie den Projektor aus und wieder ein.</li> </ul>



## OSD-Meldungen

Nr .	Zustand	Erläuterung
1	Mitteilung	<ul style="list-style-type: none"> <li data-bbox="369 300 911 323">• Gebläse versagt - Das Systemgebläse funktioniert nicht.</li> </ul> <div style="background-color: black; color: white; padding: 5px; text-align: center; margin: 5px 0;"> <p data-bbox="453 339 825 384">Gebläse versagt. Die Lampe wird demnächst autom. Ausgeschaltet.</p> </div> <ul style="list-style-type: none"> <li data-bbox="369 432 911 517">• Projektor überhitzt - Die empfohlene Betriebstemperatur des Projektors wurde überschritten. Der Projektor muss abgekühlt werden, bevor er weiter verwendet werden darf. Bitte prüfen Sie die folgende Mitteilung.</li> </ul> <div style="background-color: black; color: white; padding: 5px; margin: 5px 0;"> <p data-bbox="369 525 856 628">Projektor überhitzt, System schaltet sich in Kürze automatisch ab, bitte: Prüfen, ob die Umgebungstemperatur zwischen 5 und 40 Grad liegt. Prüfen, ob der Filter gereinigt werden muss. Prüfen, ob die Zu- oder Abluftöffnungen blockiert sind. Prüfen, ob der Höhenmodus eingestellt ist, wenn der Projektor in großer Höhe verwendet wird.</p> </div>

## Probleme mit dem Projektor

Nr .	Zustand	Lösung
1	Der Projektor reagiert auf keine Steuerung	Schalten Sie, wenn möglich, den Projektor aus, ziehen das Netzkabel heraus und warten für mindestens 30 Sekunden, bevor Sie das Netzkabel wieder anschließen.
2	WLAN oder Bluetooth können nicht normal erkannt werden.	Schließen Sie den WLAN-Dongle erneut an und starten Sie den Projektor neu.

# Liste mit LED- und Alarm-Definitionen

## LED-Meldungen

Mitteilung	Lampen_LED	Temperatur_LED	Betriebs-LED	
	Rot	Rot	Rot	Blau
Netzsteckereingang	Blinkt ein zu aus, 100 ms	Blinkt ein zu aus, 100 ms	Blinkt ein zu aus, 100 ms	--
Standby	--	--	Ein	--
Ein-/Austaste EIN	--	--	--	Ein
Ausschalten (Abkühlung im Gang)	--	--	Schnell blinkend	--
Ein-/Austaste aus (Kühlvorgang abgeschlossen; Standby-Modus)	--	--	Ein	--
Fehler (Überhitzung)	--	Ein	--	Ein
Fehler (Gebläse versagt)	--	Schnell blinkend	--	Ein
Fehler (Lampe versagt)	Ein	--	--	Ein

# Deckenmontage

Möchten Sie den Projektor mit einer Deckenmontagevorrichtung installieren, dann folgen Sie bitte den nachstehenden Schritten:

- 1 Bohren Sie vier Löcher in einen soliden Bestandteil der Deckenkonstruktion, und befestigen Sie die Deckenmontagebasis an der Decke.

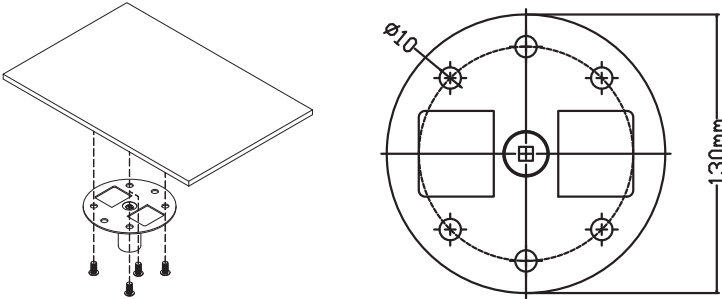

- 2 Wählen sie die Längenkombination basierend auf der tatsächlichen Umgebung. (CM-015 beinhaltet nicht Typ 2 und Typ 3.)

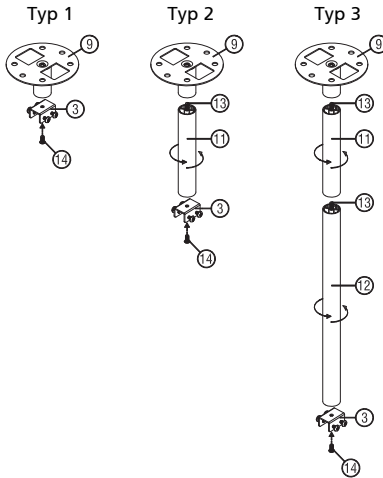

- 3 Typ 1:  
Verwenden Sie für die Standardgröße drei Halterungsschrauben zur Befestigung des Projektors an der Deckenmontagehalterung.  
Typ 2 und Typ 3:  
Alternativ nutzen Sie für die größere Größe die ausziehbaren Erweiterungen für besseren Halt.

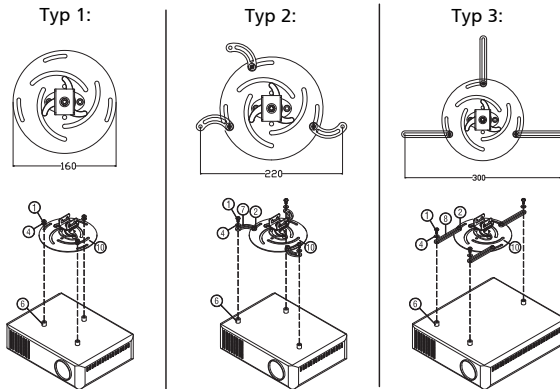

**Hinweis:** Es ist ratsam einen angemessenen Abstand zwischen dem Halblech und dem Projektor zu halten, um eine ausreichende Wärmeerstreuung zu gewährleisten.

- 4 Verbinden Sie den Anschluss am Gerät mit der Projektorhalterung (Abbildung 1), fixieren Sie die Konstruktion dann mit vier Schrauben (Abbildung 2).



Abbildung 1



Abbildung 2

## 5 Verstellen Sie gegebenenfalls den Winkel und die Position.

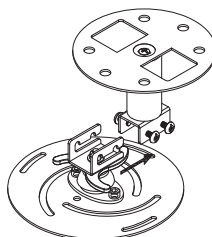

Schraubentyp A		Unterlegscheibentyp
Durchmesser (mm)	Länge (mm)	Groß
4	25	V

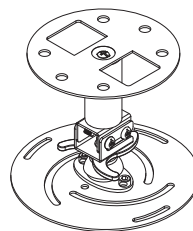
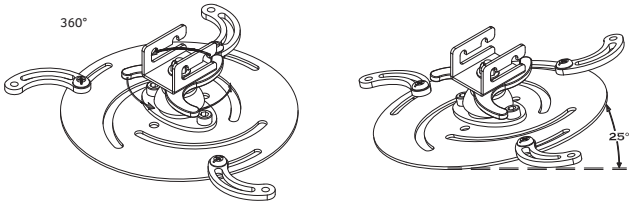
Montagebohrungen für Deckenhalterung:  
Schrauben M4 x 25 mm

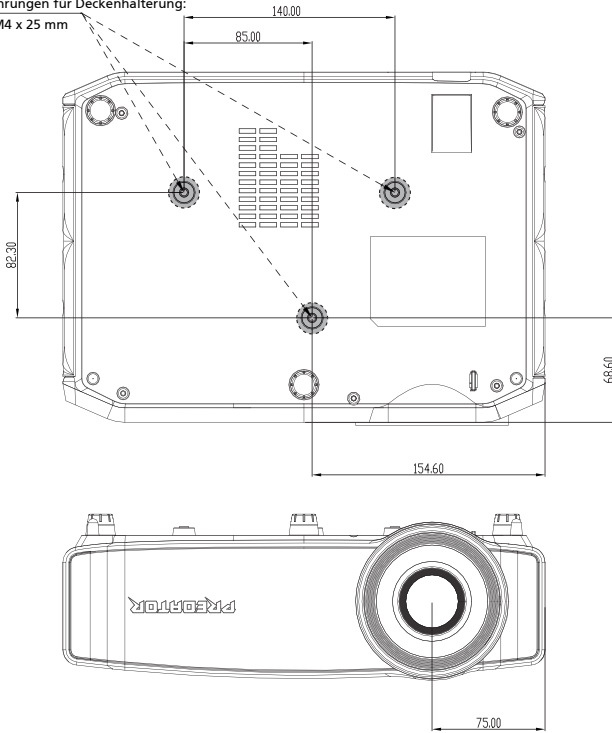

## Technische Daten

Die nachstehenden technischen Daten können ohne Ankündigung geändert werden. Die endgültigen technischen Daten entnehmen Sie bitte den von Acer für den Vertrieb veröffentlichten Angaben.

Projektionssystem	DLP® 4K UHD
Auflösung	Native Auflösung von 3840 x 2160 <ul style="list-style-type: none"> <li>• Maximum: UXGA (1600 x 1200), WSXGA+ (1680 x 1050), 1080p (1920 x 1080), WUXGA-RB (1920 x 1200), UHD (3840 x 2160), 4K (4096 x 2160)</li> </ul>
Computerkompatibilität	IBM PCs und kompatible, Apple Macintosh, iMac und VESA-Standards: SXGA, XGA, VGA, SVGA, SXGA+, WXGA, WXGA+, WSXGA +
Videokompatibilität	HDTV (720p, 1080i, 1080p), EDTV (480p, 576p), SDTV (480i, 576i), 2160p
Seitenverhältnis	Auto, Vollbild, 4:3, 16:9, L.Box, Anamorph 2,35:1
Mögliche Anzeigefarben	1,07 Milliarden Farben
Projektionsfaktor	1,22:1 (74 Zoll bei 2 m)
Projektionsobjektiv	F = 1,7, f = 12,77 mm, Manueller Fokus
Projektionsbildschirmgröße (diagonal)	60 – 300 Zoll (152 bis 762 cm)
Projektionsentfernung	1,6 – 8,1 m (5,3 – 26,6 Zoll)
Horizontale Scanrate	31,5 - 135 kHz
Vertikale Bildwiederholrate	24 - 240 Hz
Audio	Interner Lautsprecher mit 1 x 10-W-Ausgabe
Gewicht	3,2 kg (7 lbs)
Abmessungen (B x T x H)	320 x 232 x 109 mm (12,5 x 9,1 x 4,3 Zoll)
Stromversorgung	Wechselspannungseingang, 100 – 240 V, Stromversorgung mit Auto-Umschaltung
Stromverbrauch	Normalmodus: 143 W ± 10 % bei 110 V Wechselspannung ECO-Modus: 100 W ± 10 % bei 110 V Wechselspannung Bereitschaftsmodus < 0,5 W
Betriebstemperatur	0 °C bis 40 °C / 32 °F bis 104 °F
Standardlieferumfang	<ul style="list-style-type: none"> <li>• Netzkabel x 1</li> <li>• HDMI-Kabel x 1</li> <li>• Fernbedienung x 1</li> <li>• AAA-Batterien x 2 (für Fernbedienung)</li> <li>• Kurzanleitung x 1</li> <li>• Tragetasche x 1 (Option)</li> </ul>

E/A-Anschlüsse	
Netzanschluss	V
HDMI1	V
HDMI2	V
3,5-mm-Audioausgang	V
USB Type-A (Service)	V
USB Type-A für HID-Tastatur, Maus und Speicherstick	V
USB Type-A für WLAN-Dongle	V



.....

**Hinweis 1:** Das Design und die technischen Daten können ohne Ankündigung geändert werden.

**Hinweis 2:** 1920 x 1080 bei 240 gilt nur bei hoher Bildfrequenz.

**Hinweis 3:** Der Bereich der vertikalen Frequenz der variablen Bildwiederholfrequenz: beträgt 24 bis 144 Hz.

# Kompatible Modi

## HDMI 2.0 Digital

### 1 HDMI - PC-Signal

Modi	Auflösung	V.Frequenz [Hz]	H.Frequenz [KHz]
VGA	640x480	60	31,5
	640x480	67	35,0
	640x480	72	37,9
	640x480	75	37,5
	640x480	85	43,3
	640x480	120	61,9
SVGA	800x600	56	35,1
	800x600	60	37,9
	800x600	72	48,1
	800x600	75	46,9
	800x600	85	53,7
	800x600	120	77,4
XGA	1024x768	60	48,4
	1024x768	70	56,5
	1024x768	75	60,0
	1024x768	85	68,7
	1024x768	120	99,0
SXGA	1152x864	70	63,8
	1152x864	75	67,5
	1152x864	85	77,1
	1280x1024	60	64,0
	1280x1024	72	77,0
	1280x1024	75	80,0
QuadVGA	1280x1024	85	91,1
	1280x960	60	60,0
	1280x960	75	75,2
SXGA+	1400x1050	60	65,3
UXGA	1600x1200	60	75,0
1080p	1920x1080	144	166,6
1080p	1920x1080	240	270
PowerBook G4	640x480	60	31,4
PowerBook G4	640x480	66,6(67)	34,9
PowerBook G4	800x600	60	37,9
PowerBook G4	1024x768	60	48,4
PowerBook G4	1152x870	75	68,7
PowerBook G4	1280x960	75	75,0



i Mac DV (G3)	1024x768	75	60,0
---------------	----------	----	------

## 2 HDMI - erweiterte Breitbild-Frequenz

Modi	Auflösung	V.Frequenz [Hz]	H.Frequenz [KHz]
WXGA	1280x768	60	47,8
	1280x768	75	60,3
	1280x768	85	68,6
	1280x720	60	44,8
	1280x800-RB	120	101,6
	1280x800	120	92,9
	1280x800	60	49,6
	1440x900	60	59,9
	1920x1200	60	74,6
WSXGA+	1680x1050	60	65,3
	1920 x 1080 (1080p)	60	67,5
	1920x1080	120	135
	1366x768	60	47,7
WUXGA	1920x1200-RB	59,9	74,0
UHD	3840 x 2160	60,0	135,0

## 3 HDMI - Videosignal

Modi	Auflösung	V.Frequenz [Hz]	H.Frequenz [KHz]
480i	720(1440)x480 4:3	59,94(29,97)	15,7
480i	720(1440)x480 16:9	59,94(29,97)	15,7
480i	2880x480 16:9	59,94(29,97)	15,7
576i	720(1440)x576 4:3	50(25)	15,6
576i	720x576(1440x576) 16:9	50(25)	15,6
	2880x576 16:9	50(25)	16,6
480p	720x480 4:3	59,9	31,5
480p	720x480 16:9	59,9	31,5
480p	1440x480 16:9	59,9	31,5
576p	720x576 4:3	50	31,3
576p	720x576 16:9	50	31,3
576p	1440x576 16:9	50	31,3
720p	1280x720	60	45,0
720p	1280x720	50	37,5
1080i	1920x1080	60(30)	33,8
1080i	1920x1080	50(25)	28,1

1080p	1920x1080	23,97/24	27,0
1080p	1920x1080	60	67,5
1080p	1920x1080	50	56,3
1080p	1920x1080	25	28,1
1080p	1920x1080	30	33,8
1080p	1920x1080	120	135
UHD	3840 x 2160	24,0	54,0
UHD	3840 x 2160	25,0	56,3
UHD	3840 x 2160	30,0	67,5
UHD	3840 x 2160	50,0	112,5
UHD	3840 x 2160	60,0	135,0
4K2K	4096x2160	24,0	54,0
4K2K	4096x2160	25,0	56,3
4K2K	4096x2160	30,0	67,5
4K2K	4096x2160	50,0	112,5
4K2K	4096x2160	60,0	135,0
Grafikquellen- Monitorbereichsgr enzen	Horizontale Scanrate:		15 k-270kHz
	Vertikale Abtastrate:		24-240 Hz
	Max. Pixelrate:		Digital: 600 MHz



.....

**Hinweis:** Funktionen variieren je nach Modelldefinition.

# Bestimmungen und Sicherheitshinweise

## FCC-Erklärung

Dieses Gerät wurde geprüft und hat sich als mit den Grenzwerten für ein Digitalgerät der Klasse B gemäß Teil 15 der Bestimmungen der amerikanischen Bundesbehörde für das Fernmeldewesen FCC (Federal Communications Commission) konform erwiesen. Diese Grenzwerte wurden geschaffen, um angemessenen Schutz gegen Störungen beim Betrieb in Wohnanlagen zu gewährleisten. Dieses Gerät erzeugt und verwendet Funkfrequenzenergie, die ausgestrahlt werden kann und bei unsachgemäßer, nicht der Anleitung des Herstellers entsprechender Installation und Verwendung schädliche Störungen des Rundfunkempfangs verursachen kann.

Allerdings ist nicht gewährleistet, dass es in bestimmten Installationen nicht zu Störungen kommt. Kommt es durch das Gerät zu Störungen im Radio- oder Fernsehempfang, was sich durch Ein- und Ausschalten des Geräts überprüfen lässt, sollte der user is encouraged to try to correct the interference by one or more of the following measures:

- Neuausrichtung oder Neuplatzierung der Empfangsantenne(n).
- Vergrößern des Abstands zwischen Gerät und Empfänger.
- Anschluss des Gerätes an einen vom Stromkreis des Empfängers getrennten Stromkreis.
- Hinzuziehen des Händlers oder eines erfahrenen Radio-/Fernsehtechnikers.

## Hinweis: Abgeschirmte Kabel

Um weiterhin die Anforderungen der FCC-Bestimmungen zu erfüllen, müssen abgeschirmte Kabel bei allen Verbindungen mit anderen Computergeräten verwendet werden.

## Hinweis: Peripheriegeräte

An dieses Gerät dürfen nur Peripheriegeräte (Eingabe-/Ausgabegeräte, Endgeräte, Drucker, usw.) angeschlossen werden, die nachweislich die Grenzwerte der Klasse B einhalten. Der Betrieb mit nicht zertifizierten Peripheriegeräten kann Störungen im Radio- oder Fernsehempfang verursachen.

## Vorsicht

Durch Änderungen oder Modifikationen, die nicht ausdrücklich von dem Hersteller genehmigt wurden, kann die von der Federal Communications Commission erteilte Gerätebetriebsbefugnis des Benutzers ungültig werden.

## Betriebsbedingungen

Dieses Gerät erfüllt Teil 15 der FCC-Bestimmungen. Der Betrieb unterliegt den folgenden beiden Voraussetzungen: (1) Dieses Gerät darf keine Funkstörungen

verursachen, und (2) dieses Gerät muss jegliche empfangenen Funkstörungen hinnehmen, einschließlich Störungen, die zu unbeabsichtigtem Betrieb führen können.

## Hinweis: Anwender in Kanada

Dieses Digitalgerät der Klasse B erfüllt die Richtlinien der Canadian ICES-003.

## Remarque à l'intention des utilisateurs canadiens

Cet appareil numérique de la classe B est conforme à la norme NMB-003 du Canada.

Konform mit der russischen/ukrainischen gesetzlichen Zertifizierung



## Rechtliche Erklärung zu Funkgeräten



.....  
**Hinweis:** Die folgenden rechtlichen Informationen gelten nur für Modelle mit WLAN- und/oder Bluetooth-Funktionen.

## Allgemein

Das Produkt erfüllt alle Anforderungen der Hochfrequenz- und Sicherheitsstandards in allen Ländern bzw. Regionen, in denen seine drahtlose Nutzung genehmigt ist. Je nach den Konfigurationen enthält das Produkt möglicherweise drahtlose Funkgeräte (wie z.B. WLAN- und/oder Bluetooth-Module).

## Kanada — Nicht anmeldungspflichtige Funkgeräte mit geringer Ausgangsleistung (RSS-247)

- a Allgemeine Informationen  
 Der Betrieb unterliegt den folgenden zwei Bedingungen:
  1. Dieses Gerät darf keine Funkstörungen verursachen, und
  2. Dieses Gerät muss jegliche empfangenen Funkstörungen hinnehmen, einschließlich Störungen, die zu unbeabsichtigtem Betrieb führen können.
- b Betrieb im 2,4 GHz-Bereich  
 Um Radiointerferenzen am lizenzierten Service zu verhindern, sollte dieses Gerät zur maximalen Abschirmung nur im Hause betrieben werden, bzw. unterliegt bei eine Außeninstallation einer Lizenzierung.

## Liste mit zutreffenden Ländern

Die Benutzung des Gerätes muss streng in Übereinstimmung mit den Vorschriften und Beschränkungen im Land der Benutzung sein. Für weitere Informationen nehmen Sie bitte mit der lokalen Behörde in dem Land Kontakt auf, in dem Sie das Gerät benutzen. Siehe <http://ec.europa.eu/enterprise/rtte/implem.htm> zur aktuellsten Länderliste.



**Acer Incorporated**  
8F, 88, Sec. 1, Xintai 5th Rd., Xizhi  
New Taipei City 221, Taiwan

## Declaration of Conformity

We,

**Acer Incorporated**

8F, 88, Sec. 1, Xintai 5th Rd., Xizhi, New Taipei City 221, Taiwan

Contact Person: Mr. RU Jan, E-mail: ru.jan@acer.com

And,

**Acer Italy s.r.l.**

Viale delle Industrie 1/A, 20020 Arese (MI), Italy

Tel: +39-02-939-921 ,Fax: +39-02 9399-2913

www.acer.it

Declare under our own responsibility that the product:

<b>Product:</b>	<b>DLP Projector</b>
<b>Trade Name:</b>	<b>Acer</b>
<b>Model Number:</b>	<b>GD711 / D4K2106</b>

We, Acer Incorporated, hereby declare under our sole responsibility that the product described above is in conformity with the relevant Union harmonization legislations: Directive 2014/53/EU on Radio Equipment, RoHS Directive 2011/65/EU and ErP Directive 2009/125/EC. The following harmonized standards and/or other relevant standards have been applied:

Electromagnetic compatibility

<input checked="" type="checkbox"/> EN 55032:2015+AC:2016-07, Class B	<input type="checkbox"/> EN55024:2010+A1:2015	<input type="checkbox"/> EN 301 489-3 V1.6.1
<input checked="" type="checkbox"/> EN61000-3-2:2014Class D	<input checked="" type="checkbox"/> EN55035:2017	<input type="checkbox"/> EN 301 489-7 V1.3.1
<input checked="" type="checkbox"/> EN 61000-3-3:2013	<input checked="" type="checkbox"/> EN 301 489-1 V2.1.1	<input checked="" type="checkbox"/> EN 301 489-17 V3.1.1
	<input checked="" type="checkbox"/> EN 301 489-3 V2.1.1	<input type="checkbox"/> EN 301 489-24 V1.5.1

Radio frequency spectrum usage

<input checked="" type="checkbox"/> EN 300 328 V2.2.2	<input type="checkbox"/> EN 302 291-2 V1.1.1	<input type="checkbox"/> EN301 908-1 V7.1.1
<input type="checkbox"/> EN 300 440-1 V1.6.1	<input type="checkbox"/> EN 301 511 V9.0.2	<input type="checkbox"/> EN 301 908-2 V6.2.1
<input type="checkbox"/> EN 300 440-2 V1.4.1	<input checked="" type="checkbox"/> EN 301 893 V2.1.1	<input type="checkbox"/> EN 301 908-13 V6.2.1
<input type="checkbox"/> EN 302 291-1 V1.1.1	<input checked="" type="checkbox"/> EN 300 440 V2.1.1	

Healthy and Safety

<input type="checkbox"/> EN 60950-1:2006/A11:2009/A1:2010/A12:2011/A2:2013	<input checked="" type="checkbox"/> EN 62368-1:2014+A11
<input type="checkbox"/> EN 62209-1:2006	<input type="checkbox"/> EN 62311:2008
<input checked="" type="checkbox"/> EN 62209-2:2010	<input checked="" type="checkbox"/> EN 62479:2010
	<input checked="" type="checkbox"/> EN 50566:2017

RoHS

<input type="checkbox"/> EN 50581:2012	<input checked="" type="checkbox"/> EC 63000:2016
--	---

ErP

<input type="checkbox"/> Regulation (EU) No. 617/ 2013	<input type="checkbox"/> Regulation (EU) No. 2019/1782; EN 50563:2011
<input checked="" type="checkbox"/> Regulation (EC) No. 1275/ 2008; EN 50564:2011	

Radio Equipment (WiFi Dongle) Type: UWA5 or WL-7200-V2

Operation frequency and radio-frequency power are listed as below:

Bluetooth: 2402-2480MHz<10 dBm

WLAN 2.4GHz: 2412MHz-2462MHz < 20dBm

WLAN 5GHz: 5180-5320MHz <23dBm

WLAN 5GHz: 5500-5700MHz < 23dBm

**Year to begin affixing CE marking 2021.**

*RU Jan*

**RU Jan / Sr. Manager Date Acer Incorporated (Taipei, Taiwan)**

2021/10/22



P/N 36.7JU02G001-A



**Acer America Corporation**  
 333 West San Carlos St.,  
 Suite 1500  
 San Jose, CA 95110  
 U. S. A.  
 Tel: 254-298-4000  
 Fax: 254-298-4147  
 www.acer.com



## Federal Communications Commission Declaration of Conformity

**This device complies with Part 15 of the FCC Rules. Operation is subject to the following two conditions: (1) this device may not cause harmful interference, and (2) this device must accept any interference received, including interference that may cause undesired operation.**

**The following local Manufacturer / Importer is responsible for this declaration:**

<b>Product:</b>	DLP Projector
<b>Machine Type:</b>	GD711 / D4K2106
<b>Name of Responsible Party:</b>	Acer America Corporation
<b>Address of Responsible Party:</b>	333 West San Carlos St. Suite 1500 San Jose, CA 95110 U. S. A.
<b>Contact Person:</b>	Acer Representative
<b>Phone No.:</b>	254-298-4000
<b>Fax No.:</b>	254-298-4147