

**Acer DLP Projektor  
H6815/E8615/HE-4K15/  
GM835/VH-736/H6815BD+/  
H6815ABD/H6815BD/H6815+/  
H6815A/H6822BD/A4K2008/  
H6830BD/E8630/HE-4K30/  
GM835Z/VH-736Z/  
H6830BDZ+/H6831BD/  
H6830BD+/H6830/A4K2111-  
Serie Benutzerhandbuch**

Copyright © 2020. Acer Incorporated.  
Alle Rechte vorbehalten.

Acer Projektor Benutzerhandbuch  
Erste Ausgabe: 11/2020

Gelegentliche Änderungen der Informationen in dieser Veröffentlichung behalten wir uns ohne Ankündigung vor. Diese Änderungen werden jeweils in die folgenden Ausgaben dieses Handbuchs, zusätzlicher Dokumente oder Veröffentlichungen übernommen. Diese Firma übernimmt keine Garantie, weder ausdrücklich noch implizit, bezüglich des Inhalts dieses Handbuchs und – ohne darauf beschränkt zu sein – der unausgesprochenen Garantien von Marktgängigkeit und Eignung für einen bestimmten Zweck.

Notieren Sie nachfolgend die Modellnummer, Seriennummer sowie Kaufdatum und -ort. Die Serien- und Modellnummer befinden sich auf dem Etikett an Ihrem Computer. Wenn Sie sich bezüglich Ihres Geräts an Acer Incorporated wenden, müssen Sie die Seriennummer, die Modellnummer und die Kaufdaten immer mit angeben.

Kein Teil dieser Veröffentlichung darf ohne vorherige schriftliche Zustimmung von Acer Incorporated reproduziert, in einem Datenabrufsystem gespeichert oder in anderer Form oder durch andere Verfahren (elektronisch, mechanisch, durch Fotokopieren, Aufnahme oder andere Verfahren) verbreitet werden.

Acer Projektor

Modellnummer : \_\_\_\_\_

Seriennummer: \_\_\_\_\_

Kaufdatum: \_\_\_\_\_

Gekauft bei: \_\_\_\_\_

Acer und das Acer-Logo sind eingetragene Handelsmarken der Acer Incorporated. Die anderen hier erwähnten Produktnamen und Marken dienen nur dem Identifizierungszweck und sind Eigentum der jeweiligen Inhaber.

Die Begriffe HDMI, HDMI High-Definition Multimedia Interface, HDMI-Aufmachung (HDMI Trade Dress) und die HDMI-Logos sind Marken oder eingetragene Marken von HDMI Licensing Administrator, Inc.

# Informationen für Ihre Sicherheit und Komfort

Lesen Sie sorgfältig diese Anweisungen. Heben Sie das Dokument für einen späteren Gebrauch auf. Befolgen Sie alle auf dem Produkt befindlichen Warnungen und Anweisungen.

## Vor dem Reinigen das Gerät ausschalten

Trennen Sie vor dem Reinigen das Gerät vom Netz. Verwenden Sie keine flüssigen Reinigungsmittel oder Spritzreinigungsmittel. Reinigen Sie das Gerät nur mit einem angefeuchteten Tuch.

## Auf den Stecker als Abschaltvorrichtung achten

Befolgen Sie die nachstehenden Richtlinien, wenn Sie die Stromleitung mit dem externen Netzteil verbinden oder davon trennen:

- Installieren Sie das Speisegerät, bevor Sie die Stromleitung mit einer Netzsteckdose verbinden.
- Ziehen Sie die Stromleitung heraus, bevor Sie das Netzteil von dem Projektor trennen.
- Falls das System mehrere Stromquellen hat, dann trennen Sie alle Stromleitungen von den Stromquellen, um die Stromversorgung des Systems abzuschalten.

## Auf die Zugänglichkeit achten

Stellen Sie sicher, dass die Netzsteckdose, in die Sie die Stromleitung einstecken, leicht zugänglich ist und sich in der Nähe des Gerätebedieners befindet. Wenn Sie die Stromversorgung des Gerätes abschalten müssen, ziehen Sie bitte unbedingt die Stromleitung aus der Netzsteckdose heraus.



### Warnungen!

- Verwenden Sie das Gerät nicht in der Nähe von Wasser.
- Stellen Sie das Gerät nicht auf einen unstabilen Wagen, Ständer oder Tisch. Wenn das Gerät herunterfällt, kann es schwer beschädigt werden.
- Die Schlitze und Öffnungen dienen zur Belüftung, um einen zuverlässigen Betrieb des Gerätes zu gewährleisten und das Gerät vor einer Überhitzung zu schützen. Diese Öffnungen dürfen nicht blockiert oder zudeckt werden. Stellen Sie das Produkt nicht auf ein Bett, Sofa, Teppich oder andere ähnliche Oberflächen, da die Entlüftungsöffnungen dabei blockiert werden können.

Stellen Sie das Gerät nicht in die Nähe oder auf einen Heizkörper bzw. eine Heizung. Bauen Sie das Gerät nirgends ein, es sei denn, dass eine richtige Belüftung sichergestellt ist.

- Lassen Sie keine Gegenstände durch die Schlitze am Gehäuse in das Geräteinnere eindringen. Sie können dadurch mit gefährlicher Hochspannung in Berührung kommen oder einen Kurzschluss zwischen den Teilen verursachen. Ein Brand oder Stromschlag kann die Folge sein. Schütten Sie keine Flüssigkeiten auf das Gerät.
- Stellen Sie das Gerät nicht auf eine vibrierende Oberfläche, um Schäden an internen Komponenten und ein Leck der Batterien zu vermeiden.
- Verwenden Sie das Gerät nicht in einer Sport-, Übungs- oder vibrierenden Umgebung, da ein unerwarteter Kurzschluss oder Schaden an Ankern oder Lampen die Folge sein kann.

## Auf die Stromversorgung achten

- Die Stromversorgung des Gerätes muss mit der Angabe auf dem Typenschild übereinstimmen. Sind Sie sich hinsichtlich der Spezifikationen Ihres Stromnetzes unsicher, dann nehmen Sie bitte mit Ihrem Händler oder Stromanbieter Kontakt auf.
- Lassen Sie keinerlei Gegenstände auf dem Stromkabel liegen. Achten Sie darauf, dass die Kabel nicht über eine begangene Raumfläche liegen.
- Wenn ein Verlängerungskabel verwendet wird, achten Sie bitte darauf, dass der gesamte Ampere-Nennwert der Geräte, die das Verlängerungskabel verwenden, nicht den Nennwert des Verlängerungskabels überschreitet. Achten Sie auch darauf, dass der gesamte Nennwert aller Geräte, die mit der selben Netzsteckdose verbunden werden, den Nennwert der Sicherung nicht überschreitet.
- Schließen Sie nicht zu viele Geräte an, um eine Überlastung der Stromleitung, Steckdosenleiste oder Steckdose zu vermeiden. Die gesamte Systemlastung darf 80% des Nennwerts der betroffenen Sicherung nicht überschreiten. Wenn Steckdosenleisten verwendet werden, darf die Belastung 80% des Eingangsnennwerts der Steckdosenleisten nicht überschreiten.
- Das Netzteil des Gerätes ist mit einem dreiartrigen, geerdeten Stecker ausgestattet. Der Stecker passt nur in eine geerdete Steckdose. Stellen Sie sicher, dass die Steckdose richtig geerdet ist, bevor Sie den Netzstecker einstecken. Stecken Sie den Stecker nicht in eine nichtgeerdete Steckdose ein. Nehmen Sie Kontakt mit Ihrem Elektriker für Details auf.



.....

**Warnung!** Bei dem Erdungspol handelt es sich um eine Sicherheitsmaßnahme. Das Verwenden einer nicht richtig geerdeten Steckdose kann einen elektrischen Schlag und/oder Verletzungen verursachen.



.....

**Hinweis:** Der Erdungspol bietet auch einen guten Schutz vor unerwartetem Rauschen, das aus den benachbarten elektrischen Geräten stammt und die Leistung dieses Gerätes stören kann.

- Verwenden Sie das Gerät nur mit dem mitgelieferten Stromleitungsset. Falls Sie das Set auswechseln müssen, stellen Sie bitte sicher, dass das neue Stromleitungsset die folgenden Anforderungen erfüllt: trennbarer Typ, UL-gelistet/CSA-zertifiziert, VDE-genehmigt oder äquivalent, maximal 4,5 Meter (14,76 Fuß) lang.

## Instandsetzen des Produkts

Versuchen Sie niemals das Produkt in eigener Regie zu reparieren. Durch Öffnen des Gehäuses setzen Sie sich Hochspannung und anderen Gefahren aus. Überlassen Sie die Reparatur qualifiziertem Kundendienstpersonal.

Sollte einer der folgend aufgelisteten Punkte auftreten, dann ziehen Sie bitte den Netzstecker des Gerätes heraus und nehmen Kontakt mit qualifiziertem Kundendienstpersonal auf:

- Das Netzkabel oder der Stecker ist beschädigt, hat einen Schnitt oder ist ausgefranst
- Flüssigkeiten sind in das Produkt eingedrungen
- Das Produkt wurde Regen oder Wasser ausgesetzt
- Das Produkt ist heruntergefallen oder das Gerät ist beschädigt
- Das Produkt weist eine deutliche Leistungsänderung auf, welches die Notwendigkeit einer Reparatur andeutet
- Das Gerät arbeitet nicht richtig, obwohl die Bedienungsanweisungen befolgt werden



.....

**Hinweis:** Nehmen Sie nur die Steuerungen vor, die in den Bedienungsanweisungen beschrieben sind. Eine unsachgemäße Bedienung anderer Steuerungen kann u. U. zu Schäden führen und eine langwierige Einstellarbeit eines qualifizierten Fachmanns nötig machen.



.....

**Warnung!** Aus Sicherheitsgründen dürfen keine unverträglichen Teile verwendet werden, wenn Komponenten hinzugefügt oder ausgewechselt werden. Wenden Sie sich für Kaufoptionen an Ihren Händler.

Das Gerät und seine Erweiterungen erhalten möglicherweise kleine Teile. Halten Sie sie von kleinen Kindern fern.

## Weitere Sicherheitshinweise

- Blicken Sie niemals direkt in das Objektiv des Projektors, wenn die Lampe eingeschaltet ist. Das helle Licht kann Ihren Augen schaden.



RG2 IEC 62471-5:2015

- Schalten Sie zuerst den Projektor und dann die Signalquellen ein.

- Verwenden Sie das Gerät nicht in folgenden Umgebungen:
  - Eine schlecht belüftete oder eingeengte Stelle. Ein Abstand von mindestens 50cm von Wänden und ein freier Luftfluss um den Projektor ist notwendig.
  - Eine Stelle, wo die Temperatur übermäßig hoch wird, wie z.B. innerhalb eines Fahrzeugs, dessen Fenster geschlossen sind.
  - Eine Stelle, wo es eine hohe Feuchtigkeit, übermäßig Staub oder Zigarettenrauch gibt. Dies kann die optischen Komponenten verschmutzen, die Standzeit des Gerätes verkürzen und das Bild verdunkeln.
  - Eine Stelle in der Nähe von Feueralarmen.
  - Eine Stelle, deren Umgebungstemperatur über 40°C/104°F beträgt. Eine solche Umgebung könnte dazu führen, dass der/die Lüfter im Standbymodus betrieben werden.
  - Eine Stelle, deren Höhe über 10.000 Fuß beträgt.
- Trennen Sie unverzüglich den Projektor vom Netz, wenn irgendetwas mit ihm nicht stimmt. Betreiben Sie das Gerät nicht, wenn der Projektor Rauch, komische Geräusche oder Geruch abgibt. Ein Brand oder elektrischer Schlag kann die Folge sein. Trennen Sie in diesem Fall unverzüglich den Projektor vom Netz und nehmen Kontakt mit Ihrem Händler auf.
- Verwenden Sie das Gerät nicht weiter, wenn es zerbrochen ist oder heruntergefallen ist. Nehmen Sie in diesem Fall Kontakt mit Ihrem Händler für eine Untersuchung auf.
- Richten Sie das Projektorobjektiv nicht auf die Sonne. Ein Brand kann die Folge sein.
- Lassen Sie den Projektor nach dem Ausschalten den Abkühlungsvorgang beenden, bevor Sie die Stromverbindung trennen.
- Schalten Sie nicht häufig plötzlich die Netzstromversorgung des Projektors ab oder nehmen den Projektor während des Betriebs vom Netz. Am besten warten Sie, bis das Gebläse anhält, bevor Sie die Stromversorgung abschalten.
- Berühren Sie das Luftaustrittsgitter und die Bodenplatte nicht, um Verbrennungen zu vermeiden.
- Reinigen Sie gegebenenfalls häufig den Luftfilter. Die Temperatur im Geräteinneren kann steigen und Schäden verursachen, wenn der Filter oder die Belüftungsöffnungen mit Dreck oder Staub verstopft sind.
- Blicken Sie nicht während des Betriebs des Projektors in das Luftaustrittsgitter. Dies kann Ihren Augen schaden.
- Lassen Sie immer den Objektivverschluss geöffnet bzw. nehmen die Objektivabdeckung immer ab, wenn der Projektor eingeschaltet ist.
- Blockieren Sie das Projektorobjektiv nicht mit einem Gegenstand, wenn der Projektor in Betrieb ist. Der Gegenstand kann dadurch erwärmt und verformt werden oder sogar einen Brand verursachen. Drücken Sie auf die Taste HIDE auf der Fernbedienung, um die Lampe kurzfristig auszuschalten.
- Benutzen Sie die Lampe nicht weiter, nachdem die Nennstandzeit der Lampe erreicht wurde. Die Lampe kann in seltenen Fällen brechen.
- Kontaktieren Sie Ihren Händler vor Ort oder den Acer Kundendienst, wenn Sie die Lampe austauschen müssen.

- Das Gerät erkennt automatisch die Lebensdauer der Lampe. Bitte kontaktieren Sie Ihren Händler vor Ort oder den Acer Kundendienst für den Austausch der Lampe, wenn die Lampen-Warnmeldung angezeigt wird.
- Versuchen Sie niemals den Projektor auseinanderzubauen. Es gibt gefährliche Hochspannung innerhalb des Gerätes.
- Lassen Sie den Projektor nicht vertikal stehen. Der Projektor kann herunterfallen und Verletzungen oder Schäden verursachen.
- Dieser Projektor kann umgedrehte Bilder für eine Deckenmontageinstallation anzeigen. Verwenden Sie nur das Deckenmontageset von Acer, um den Projektor zu installieren. Achten Sie darauf, dass er sicher installiert wird.
- Der Projektor sollte horizontal auf einem Tisch aufgestellt oder an einer Decke montiert werden. Der Neigungswinkel darf 6 Grad nicht überschreiten; andernfalls besteht die Gefahr einer drastischen Reduzierung der Lampenlebensdauer, zudem drohen Sicherheitsprobleme.



## Vorsicht mit dem Gehör

Folgen Sie bitte den nachstehenden Anweisungen, um Ihr Gehör zu schützen.

- Erhöhen Sie schrittweise die Lautstärke, bis Sie deutlich und gemütlich hören können.
- Erhöhen Sie die Lautstärke nicht weiter, wenn Ihre Ohren sich an die Lautstärke gewöhnt haben.
- Hören Sie Musik nicht über längere Zeit bei einer hohen Lautstärke.
- Versuchen Sie nicht mit einer erhöhten Lautstärke laute Umgebungen zu übertönen.
- Reduzieren Sie die Lautstärke, wenn Sie die Leute, die in Ihrer Nähe sprechen, nicht hören können.

## Anweisungen zur Entsorgung

Entsorgen Sie das elektronische Gerät nicht mit dem Hausmüll zusammen. Bitte recyceln Sie das Gerät, um die Umweltbelastung zu minimieren und die Umwelt zu schützen. Für weitere Informationen zu den Regelungen über Elektro- und Elektronik-Altgeräte (WEEE) besuchen Sie bitte <http://www.acer-group.com/public/Sustainability/index.htm>



## Hinweis zum Quecksilber

Für Projektoren oder elektronische Produkte, die einen LCD/CRT-Monitor bzw. Bildschirm enthalten:



"Die Lampe enthält Quecksilber  
und muss gemäß den  
Vorschriften entsorgt werden."

Die Lampen in diesem Produkt enthalten Quecksilber und müssen gemäß den örtlichen Bestimmungen sowie der Gesetzgebung des Bundes entsorgt werden. Für weitere Informationen zu den Regelungen über Elektro- und Elektronik-Altgeräte (WEEE) besuchen Sie bitte [www.lamprecycle.org](http://www.lamprecycle.org)



# Das allererste

## Benutzungshinweise

Was Sie tun sollten:

- Schalten Sie vor dem Reinigen das Gerät aus.
- Verwenden Sie zur Reinigung des Gehäuses ein weiches, mit mildem Reinigungsmittel angefeuchtetes Tuch.
- Trennen Sie das Gerät vom Stromnetz, wenn es über einen längeren Zeitraum nicht benutzt wird.

Was Sie nicht tun sollten:

- Blockieren Sie niemals die Lüftungsöffnungen des Gerätes, da sie zur Kühlung dienen.
- Benutzen Sie zur Reinigung keine Scheuermittel, Wachse oder Lösungsmittel.
- Verwenden Sie das Gerät nicht unter den folgenden Umständen:
  - In extrem heißer, kalter oder feuchter Umgebung.
  - In besonders staubiger und schmutziger Umgebung.
  - In der Nähe von Geräten, die starke Magnetfelder erzeugen.
  - Unter direkter Sonneneinstrahlung.

## Vorsichtsmaßnahmen

Befolgen Sie alle Warnhinweise, Vorsichtsmaßnahmen und Pflegehinweise in diesem Handbuch, um die Lebensdauer des Gerätes zu maximieren.



### Warnung:

- Blicken Sie niemals direkt in das Objektiv des Projektors, wenn die Lampe eingeschaltet ist. Das helle Licht kann Ihren Augen schaden.
- Das Gerät darf weder Regen noch Feuchtigkeit ausgesetzt werden, um einen Brand oder Kurzschluss zu vermeiden.
- Versuchen Sie nicht das Gerät zu öffnen oder auseinander zu bauen. Es besteht die Gefahr eines Stromschlags.
- Das Gerät erkennt automatisch die Lebensdauer der Lampe. Bitte kontaktieren Sie Ihren Händler vor Ort oder den Acer Kundendienst für den Austausch der Lampe, wenn die Lampen-Warnmeldung angezeigt wird.
- Lassen Sie nach dem Ausschalten des Projektors das Gebläse noch einige Minuten in Betrieb, bevor Sie die Stromverbindung trennen.
- Schalten Sie zuerst den Projektor und dann die Signalquellen ein.
- Verwenden Sie die Objektivabdeckung nicht, wenn der Projektor in Betrieb ist.
- Wenn das Ende der Lampenlebensdauer erreicht ist, erlischt die Lampe mit einem lauten Knallgeräusch. In diesem Fall lässt sich das Gerät nicht mehr einschalten, bis das Lampenmodul ausgewechselt ist. Kontaktieren Sie Ihren Händler vor Ort oder den Acer Kundendienst, um die Lampe auszutauschen.

Informationen für Ihre Sicherheit und Komfort	iii
Das allererste	ix
Benutzungshinweise	ix
Vorsichtsmaßnahmen	ix
Einführung	1
Produktmerkmale	1
Lieferumfang	2
Projektor - Übersicht	3
Aussehen des Projektors	3
Bedienfeld	4
Layout der Fernbedienung	5
Inbetriebnahme	7
Anschließen des Projektors	7
Ein-/Ausschalten des Projektors	9
Einschalten des Projektors	9
Ausschalten des Projektors	10
Einstellen des Projektionsbildes	11
Einstellen der Höhe des Projektionsbildes	11
So erhalten Sie eine bevorzugte Bildgröße durch Justieren der Entfernung und des Zoomfaktors	12
Nutzer Kontrollen	14
Installationsmenü	14
Onscreen Display (OSD) Menüs	15
Farbe	16
Bild	19
Einstellung	23
Verwaltung	25
Audio	27
3D	28
Sprache	28
Acer Splash Downloader	29
Einleitung	29
Verwendung des Acer Splash Downloader	29

# Inhaltsverzeichnis

<b>Anhang</b>	<b>32</b>
Fehlerbehebung	32
Liste mit LED- und Alarm-Definitionen	36
Deckenmontage	37
Technische Daten	40
Kompatible Modi	43
<b>Bestimmungen und Sicherheitshinweise</b>	<b>45</b>

# Einführung

## Produktmerkmale

Für diesen Projektor wurde die Singlechip-DLP® Technologie verwendet. Zu seinen herausragenden Merkmalen gehören:

- DLP® Technologie
- Acer ColorBoost-Technologie zeigt naturgetreue Farben in lebhaften, lebensechten Bildern
- Hohe Helligkeit und hohes Kontrastverhältnis
- Vielseitige Anzeigemodi ermöglichen eine optimale Leistung in jeder Situation
- NTSC- / PAL- / SECAM-kompatibel und HDTV (720p, 1080i, 1080p) unterstützt
- Geringerer Stromverbrauch, Stromspar (ECO) Modus und EcoPro Modus für eine längere Lampenlaufzeit
- Die Funktionen DynamicBlack / ExtremeEco verringern den Stromverbrauch der Lampe und verlängern die Lebenszeit der Lampe
  - DynamicBlack: Ist diese Funktion eingeschaltet, stimmt der Projektor den Stromverbrauch der Lampe entsprechend der Helligkeit des projizierten Bildes dynamisch ab. Während der Projektion dunklerer Bilder reduziert sich der Stromverbrauch und der Bildkontrast wird zudem erhöht.
  - ExtremeEco: Der Projektor verringert den Stromverbrauch der Lampe um 70%, wenn 15 Minuten lang kein Eingangssignal festgestellt wurde.
- Die Acer EcoProjection-Technologie bietet eine intelligente Energieverwaltungsmethode und ermöglicht eine physikalische Leistungsfähigkeitsverbesserung.
- Erweiterte Trapezkorrektur für eine optimale Vorführungen
- Mehrsprachige Bildschirmmenüs (OSD-Menüs).
- Manueller Fokus / Zoomprojektionsobjektiv
- 0,8 ~ 2X digitaler Zoom und Pfannenbewegungsfunktion
- Konform mit den Betriebssystemen Microsoft® Windows® 2000, XP, 7, 8, 8.1, 10, Vista®, Macintosh, Chrome
- CEC (Consumer Electronics Control) Funktion unterstützt
- LumiSense unterstützt
- BluelightShield Funktion wird unterstützt
- Die Funktion für geringe Eingangsverzögerung reduziert die Verzögerung der Displayeingabe
- 1080p 120 Hz unterstützt
- Acer Display Widget unterstützt
- Kompatibel mit Acer Splash Downloader
- Die Funktionen Digital verkleinern (install.) und Bildverschiebung ermöglichen es, das projizierte Bild in die von Ihnen gewählte Richtung zu verschieben

## Lieferumfang

Der Projektor wird mit sämtlichen nachstehend gezeigten Komponenten geliefert. Überprüfen Sie den Lieferumfang auf Vollständigkeit. Wenden Sie sich bitte sofort an Ihren Händler, falls etwas fehlen sollte.

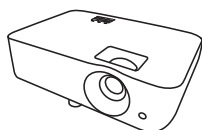

Projektor



Netz kabel



VGA-Kabel  
(optional)



HDMI-Kabel  
(optional)



Sicherheitskarte  
(optional)

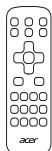

Fernbedienung



Schnellstartanleitung



AAA Batterien x 2



Tragetasche  
(optional)

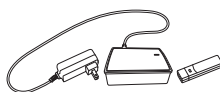

WirelessHD Dongle Set (MWIHD1)  
(optional)

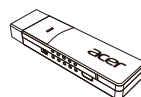

WirelessCAST  
(Optional)



WirelessProjection-  
Set (Optional)



**Hinweis:** Der Paketinhalt kann je nach Region unterschiedlich sein.

# Projektor - Übersicht

## Aussehen des Projektors

### Vorder-/Oberseite

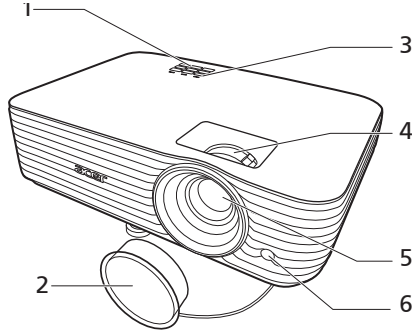

#	Beschreibung	#	Beschreibung
1	Bedienfeld	4	Zoomring und Fokusring
2	Objektivabdeckung	5	Projektionslinse
3	Stromschalter und die Betriebsanzeige-LED	6	IR Fernbedienungssensor

### Rückseite

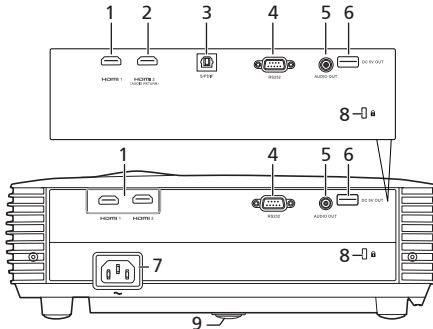

Hinweis: Die Anschlusschnittstelle unterliegt den Modellspezifikationen.

#	Beschreibung	#	Beschreibung
1	HDMI Anschluss/Anschlüsse	6	DC 5V Ausgang (Wartung)
2	HDMI Anschluss (Audio Rückkanal)	7	Netzanschluss
3	S/PDIF-Anschluss	8	Kensington™ Schlossanschluss
4	RS232-Anschluss	9	Winkelverstellfuß
5	Audioausgang		

## Bedienfeld

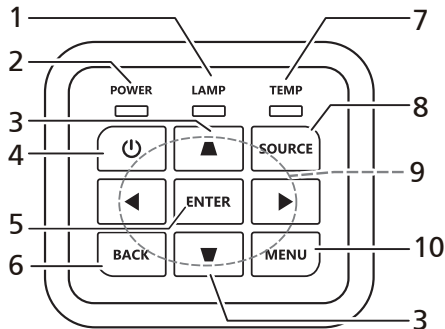

#	Funktion	Beschreibung
1	LAMP	Lampenanzeige LED.
2	POWER	Betriebsanzeige LED
3	Trapezkorrektur	Damit korrigieren Sie die Bildverzerrung, die durch Kippen des Projektors entsteht.
4	Stromschalter	Siehe Abschnitt „Ein-/Ausschalten des Projektors“.
5	ENTER	Bestätigt Ihre Auswahl von Elementen.
6	BACK	Verwirft Ihre Auswahl oder geht zur vorherigen Seite zurück.
7	TEMP	Temperaturanzeige LED.
8	SOURCE	Wechselt die aktive Quelle.
9	Vier Pfeiltasten	Damit können Sie Elemente auswählen oder Einstellungen ändern.
10	MENU	Das OSD-Menü (On Screen Display) anzuzeigen, zurück zur letzten OSD-Menüfunktion zu gelangen und um das OSD-Menü zu schließen.

## Layout der Fernbedienung

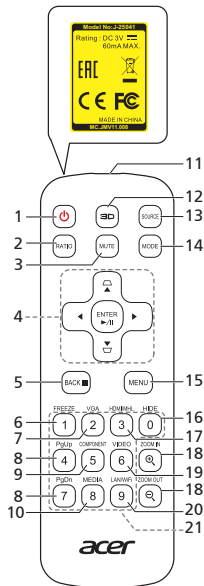

#	Funktion	Beschreibung
1	EIN/AUS	Siehe Abschnitt „Ein-/Ausschalten des Projektors“.
2	RATIO	Wählt ein Seitenverhältnis.
3	MUTE	Stellt die Lautstärke des Projektors auf laut oder stumm.
4	Trapezkorrektur	Damit korrigieren Sie die Bildverzerrung, die durch Kippen des Projektors entsteht.
	Vier Pfeiltasten	Damit können Sie Elemente auswählen oder Einstellungen ändern.
	ENTER	Bestätigt Ihre Auswahl von Elementen.
	Wiedergabe/Pause	
5	BACK	Verwirft Ihre Auswahl oder geht zur vorherigen Seite zurück.
	Stopp	
6	FREEZE	Mit dieser Taste halten Sie das Bild auf dem Bildschirm an.
7	VGA	Mit dieser Taste wechseln Sie die Quelle auf VGA. Dieser Anschluss unterstützt analoge RGB und YPbPr (480i/480p/576i/576p/720p/1080i/1080p).



#	Funktion	Beschreibung
8	PgUp/PgDn	Nur im Computermodus. Mit diesen Tasten wählen Sie die nächste oder vorherige Seite. Diese Funktion ist nur dann verfügbar, wenn der Projektor über ein Mini-USB-Kabel mit einem Computer verbunden ist.
9	COMPONENT	(Keine Funktion)
10	MEDIA	Öffnet die MEDIEN EINRICHTUNG Seite. (für LAN/WLAN kompatible Modelle)
11	Infrarotsender	Damit werden Signale an den Projektor gesendet.
12	3D	Zum Aufruf des 3D-Menüs für die Anpassung der 3D-Einstellungen drücken.
13	SOURCE	Wechselt die aktive Quelle.
14	MODE	Wählt einen Anzeigemodus aus.
15	MENU	Ruft das Onscreen Display (OSD) Menü auf oder schließt das OSD-Menü.
16	HIDE	Drücken Sie auf „HIDE“, um das Bild auszublenden. Drücken Sie erneut auf diese Taste, um das Bild wieder anzuzeigen.
17	HDMI/MHL	Zum Wechsel der Quelle zu HDMI™ (oder MHL). (bei dem Modell mit HDMI™- oder MHL-Anschluss)
18	ZOOM IN/ZOOM OUT	Mit dieser Taste zoomen Sie das projizierte Bild ein oder aus.
19	VIDEO	Mit dieser Taste wechseln Sie die Quelle auf Composite Video.
20	LAN/WiFi	Mit dieser Taste wechseln Sie die Quelle auf LAN/WLAN. (für LAN/WLAN kompatible Modelle)
21	Zifferntasten 0~9	(Keine Funktion)

# Inbetriebnahme

## Anschließen des Projektors

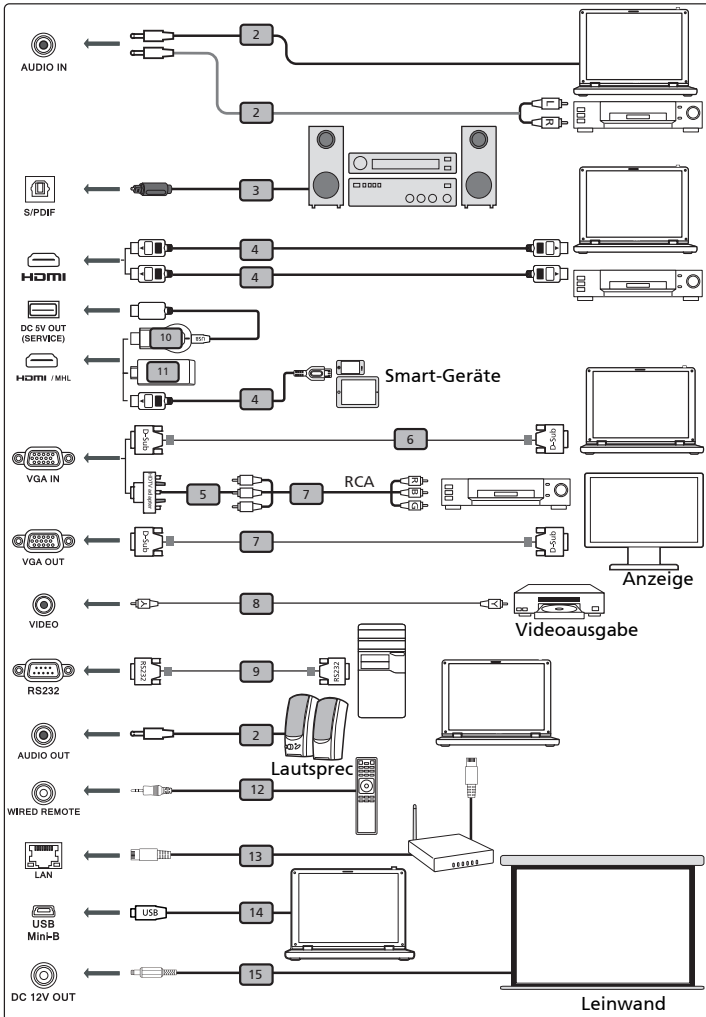

Hinweis: Die Anschlusschnittstelle unterliegt den Modellspezifikationen.

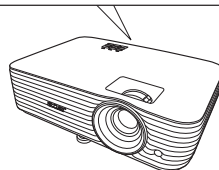

#	Beschreibung	#	Beschreibung
1	Netzkabel	9	RS232-Kabel
2	Audiokabel	10	WLAN Dongle
3	S/PDIF Audiokabel	11	WirelessHD Dongle
4	HDMI (MHL)-Kabel	12	Kabelfernbedienung
5	VGA-auf-Component-Video/HDTV-Adapter	13	RJ45-Kabel
6	VGA-Kabel	14	USB-Kabel
7	3 RCA Component-Kabel	15	12V DC Kabel
8	Composite-Videokabel		



.....

**Hinweis:** Stellen Sie sicher, dass die Frequenz des Anzeigemodus mit dem Projektor verträglich ist, um zu gewährleisten, dass der Projektor gut mit Ihrem Computer zusammenarbeitet.

# Ein-/Ausschalten des Projektors

## Einschalten des Projektors

- 1 Stellen Sie sicher, dass das Netzkabel und das Signalkabel richtig verbunden sind. Die Betriebs-LED blinkt daraufhin rot.
- 2 Schalten Sie den Projektor durch Drücken des Stromschalters  am Bedienfeld oder auf der Fernbedienung ein. Die Betriebs-LED leuchtet daraufhin blau.
- 3 Schalten Sie die Signalquelle (Computer, Notebook, Videowiedergabegerät usw.) ein. Die Signalquelle wird automatisch erkannt (Wenn Sie zum ersten Mal den Projektor einschalten oder die Auswahl der Quellenauswahl „Auto“ ist).
  - Falls die Meldung „Kein Signal“ auf dem Bildschirm erscheint, prüfen Sie bitte, ob die Signalkabel richtig verbunden sind.
  - Wenn mehrere Quellen gleichzeitig angeschlossen sind, verwenden Sie bitte die Taste „Source“ am Bedienfeld oder auf der Fernbedienung oder verwenden die entsprechende Quellentaste auf der Fernbedienung, um die Signalquelle umzuschalten.

## Ausschalten des Projektors

- 1 Drücken Sie den Stromschalter, um den Projektor auszuschalten. Die folgende Meldung erscheint:  
**„Den Stromschalter erneut drücken, um den Ausschaltvorgang fortzusetzen.“**  
 Drücken Sie noch einmal den Stromschalter.
- 2 Die Betriebs-LED leuchtet jetzt konstant rot, um den Standby-Modus anzuzeigen.
- 3 Sie können jetzt den Netzstecker unbedenklich herausziehen.

### Bei Wahl von Sofort fortsetzen:

- 1 Die Betriebs-LED leuchtet ROT und blinkt schnell, nachdem der Projektor ausgeschaltet wurde. Das Gebläse arbeitet weiterhin für ca. 2 Minuten, um eine richtige Abkühlung des Systems sicherzustellen.
- 2 Solange das Kabel noch verbunden ist, können Sie zu jeder Zeit während des 2-Minuten-Ausschaltprozesses den Projektor wieder einschalten, indem Sie den Stromschalter drücken.
- 3 Sobald das System abgekühlt ist, hört die Betriebs-LED mit dem Blinken auf und leuchtet ständig rot, um den Standby-Modus anzuzeigen.
- 4 Jetzt ist es sicher, den Netzstecker herausziehen.



### Warnanzeigen:

- **„Projektor überhitzt. Die Lampe wird demnächst autom. Ausgeschaltet.“**  
 Diese Meldung auf dem Bildschirm zeigt an, dass der Projektor überhitzt ist. Die Lampe sowie der Projektor wird automatisch ausgeschaltet, und die Temperatur-LED leuchtet ständig rot. Wenden Sie sich bitte an Ihren Händler oder das nächste Kundendienstzentrum.
- **„Gebläse versagt. Die Lampe wird demnächst autom. Ausgeschaltet.“**  
 Diese Meldung auf dem Bildschirm zeigt an, dass das Gebläse ausgefallen ist. Die Lampe sowie der Projektor wird automatisch ausgeschaltet, und die Temperatur-LED blinkt. Wenden Sie sich bitte an Ihren Händler oder das nächste Kundendienstzentrum.



**Hinweis:** Nehmen Sie mit Ihrem Händler oder unserem Kundendienstzentrum Kontakt auf, wann immer sich der Projektor automatisch ausschaltet und die Temperatur-LED ständig rot leuchtet.

# Einstellen des Projektionsbildes

## Einstellen der Höhe des Projektionsbildes

Der Projektor ist mit höhenverstellbaren Füßen zur Anpassung der Bildhöhe ausgestattet.

So heben Sie das Projektionsbild an:

- 1 Mit Hilfe der vorderen Winkelverstellfüße können Sie das Bild bis zum gewünschten Anzeigewinkel nach oben verschieben.

So senken Sie das Projektionsbild ab:

- 1 Mit Hilfe der vorderen Winkelverstellfüße können Sie das Bild bis zum gewünschten Anzeigewinkel nach unten verschieben.

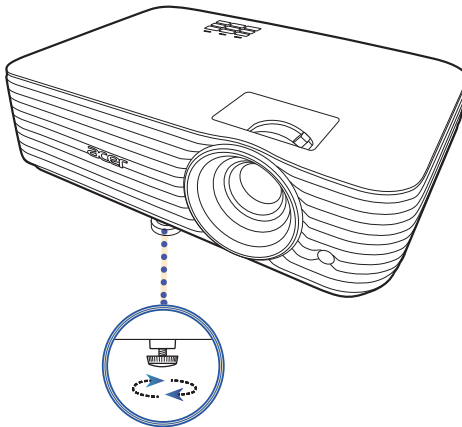

Winkelverstellfuß

## So erhalten Sie eine bevorzugte Bildgröße durch Justieren der Entfernung und des Zoomfaktors

Die folgende Tabelle zeigt an, wie Sie eine gewünschte Bildgröße durch Justieren der Projektorposition oder durch Verwenden des Zoomrings erreichen.

- Auflösung: 3840 x 2160, Zoomfaktor: 1,1x

Um eine Bildgröße von 70 Zoll zu erhalten, stellen Sie den Projektor in einer Entfernung von 2,3 bis 2,6 m von der Leinwand auf und justieren Sie entsprechend den Zoomfaktor.

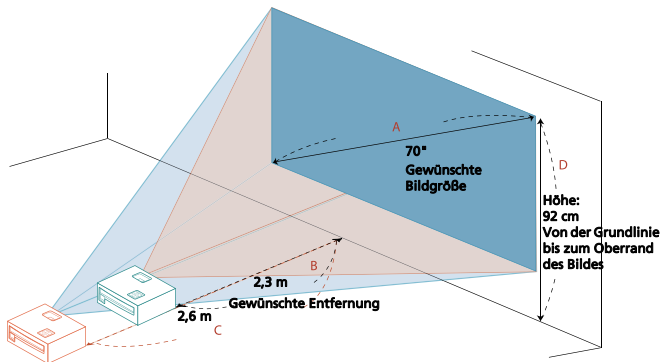

Gewünschte Bildgröße		Entfernung (m)		Oben (cm)
Diagonal (Zoll) < A >	B (cm) x H (cm)	Max. Zoomfaktor < B >	Min. Zoomfaktor < C >	Von der Grundlinie bis zum Oberrand des Bildes < D >
30	66 x 37		1,1	39
40	89 x 50	1,3	1,5	52
50	111 x 62	1,7	1,8	65
60	133 x 75	2,0	2,2	78
70	155 x 87	2,3	2,6	92
80	177 x 100	2,7	2,9	105
90	199 x 112	3,0	3,3	118
100	221 x 125	3,3	3,7	131
120	266 x 149	4,0	4,4	157
150	332 x 187	5,0	5,5	196
180	398 x 224	6,0	6,6	235
200	443 x 249	6,6	7,3	262
250	553 x 311	8,3	9,1	327
300	664 x 374	10,0		392

- Auflösung: 3840 x 2160, Zoomfaktor: 1,3x  
Um eine Bildgröße von 70 Zoll zu erhalten, stellen Sie den Projektor in einer Entfernung von 1,7 bis 2,3 m von der Leinwand auf und justieren Sie entsprechend den Zoomfaktor.

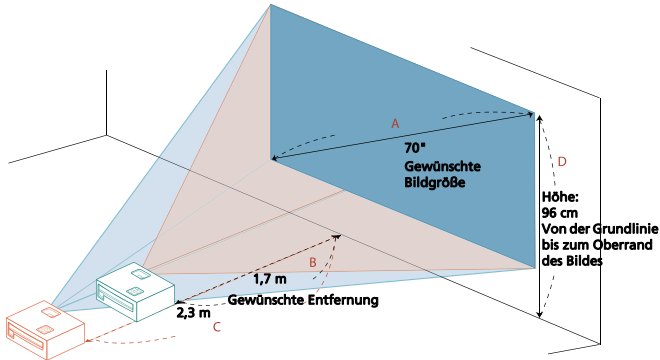

Gewünschte Bildgröße		Entfernung (m)		Oben (cm)
Diagonal (Zoll) < A >	B (cm) x H (cm)	Max. Zoomfaktor < B >	Min. Zoomfaktor < C >	Von der Grundlinie bis zum Oberrand des Bildes < D >
30	66 x 37	0,7	1,0	41
40	89 x 50	1,0	1,3	55
50	111 x 62	1,2	1,6	68
60	133 x 75	1,5	1,9	82
70	155 x 87	1,7	2,3	96
80	177 x 100	2,0	2,6	110
90	199 x 112	2,2	2,9	123
100	221 x 125	2,5	3,2	137
120	266 x 149	3,0	3,9	164
150	332 x 187	3,7	4,8	205
180	398 x 224	4,5	5,8	247
200	443 x 249	5,0	6,5	274
250	553 x 311	6,2	8,1	342
300	664 x 374	7,5	9,7	411



# Nutzer Kontrollen

## Installationsmenü

Das Installationsmenü bietet eine Anzeige am Bildschirm (Onscreen Display - OSD) zur Installation des Projektors und Wartung. Verwenden Sie die OSD nur, wenn die Nachricht „Kein Signal“ am Bildschirm angezeigt wird oder wenn der Projektor ein Eingangssignal sucht.

- 1 Schalten Sie den Projektor ein, indem Sie auf dem Bedienfeld oder der Fernbedienung auf  (EIN/AUS) drücken.
- 2 Drücken Sie „MENU“ auf dem Bedienfeld oder Fernbedienung, um die OSD zur Installation des Projektors und Wartung zu starten.

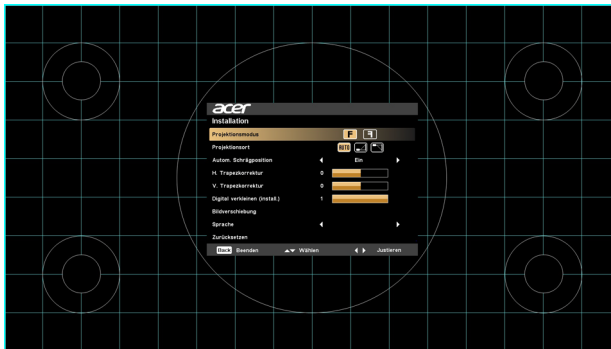

- 3 Das Hintergrundmuster dient als eine Hilfe zur Anpassung der Kalibrierungs- und Ausrichtungseinstellungen wie z.B. Bildschirmgröße und Abstand, Fokus usw.



**Hinweis:** Der OSD-Screenshot dient nur als Referenz und kann vom tatsächlichen Design abweichen.

- 4 Das Installationsmenü enthält mehrere Optionen.  
Verwenden Sie die Pfeiltasten nach oben und nach unten, um eine Option auszuwählen, die Pfeiltasten nach links und rechts, um die gewählten Optionseinstellungen anzupassen, und die Pfeiltaste nach rechts, um ein Untermenü für die Funktionseinstellung aufzurufen. Die neuen Einstellungen werden beim Beenden des Menüs automatisch gespeichert.
- 5 Drücken Sie „MENU“ jederzeit, um das Menü zu verlassen und zum Acer Willkommensbildschirm zurückzukehren.

## Onscreen Display (OSD) Menüs

Der Projektor verfügt über mehrsprachige Onscreen Display (OSD) -Menüs, mit denen Sie Bildanpassungen vornehmen und eine Vielzahl von Einstellungen ändern können.

### Verwendung der OSD-Menüs

- Um das OSD-Menü zu öffnen, drücken Sie „MENU“ auf dem Bedienfeld oder Fernbedienung.
- Wenn OSD angezeigt wird, verwenden Sie ▲ ▼ , um ein Element im Hauptmenü auszuwählen. Nach Auswahl des gewünschten Hauptmenüpunktes, drücken Sie ► , um ein Untermenü für die Funktions-Einstellung aufzurufen.
- Verwenden Sie ▲ ▼ , um das gewünschte Element auszuwählen und die Einstellungen einzustellen, indem Sie ◀ ▶ benutzen.
- Wählen Sie das nächste Element aus, das im Untermenü eingerichtet werden soll und wie oben beschrieben einstellen.
- Drücken Sie „MENU“ auf dem Bedienfeld oder der Fernbedienung und der Bildschirm kehrt zum Hauptmenü zurück.
- Um das OSD-Menü zu verlassen, drücken Sie erneut „MENU“ auf dem Bedienfeld oder Fernbedienung. Es wird geschlossen und der Projektor speichert automatisch die neuen Einstellungen.

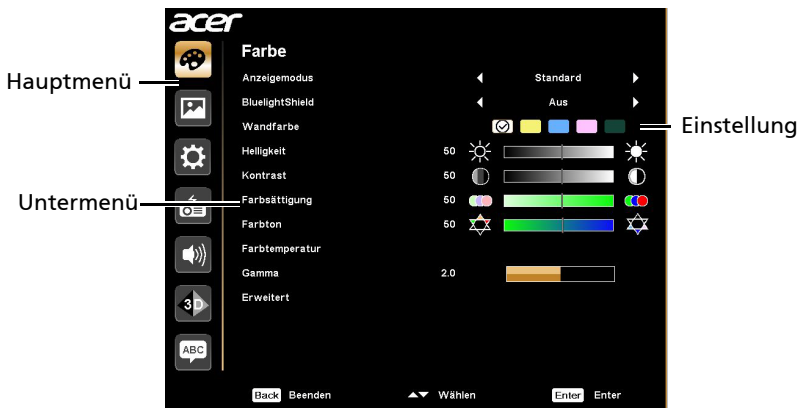

**Hinweis:** Einige der folgenden OSD-Einstellungen sind möglicherweise nicht verfügbar. Bitte beachten Sie die aktuelle OSD Ihres Projektors.

## Farbe

<b>BluelightShield</b>	<p>Diese Funktion schützt Ihre Augen vor Überbelichtung mit blauem Licht. Die Optionen sind Aus, Stufe 1, Stufe 2, Stufe 3 und Stufe 4. Wählen Sie eine bevorzugte Einstellung, um das Niveau des blauen Lichts zu verringern und Sie erhalten ein bequemes Betrachtungsenerlebnis.</p> <div style="text-align: center;">  <span style="font-size: 2em;">-----</span> </div> <p>Wenn diese Funktion aktiviert ist, wird LumiSense automatisch auf „Aus“ gesetzt.</p>
<b>Anzeigemodus</b>	<p>Es gibt viele Standardeinstellungen, die auf verschiedenen Arten von Bildern optimiert sind.</p> <ul style="list-style-type: none"> <li>• Hell: Für Helligkeitsoptimierung.</li> <li>• Präsentation: Für Konferenzpräsentation mit höherer Helligkeit.</li> <li>• Standard: Für normale Umgebung.</li> <li>• Video: Für Videowiedergabe in einer hellen Umgebung.</li> <li>• Film: Für hellere und allgemeine Film/Video/Foto Wiedergabe.</li> <li>• Film dunkel: Für dunkle Inhalte in Filmen.</li> <li>• Spiel: Für Spielinhalte.</li> <li>• Spiel dunkel: Für Spielinhalte in einer dunklen Umgebung.</li> <li>• Spiel hell: Für Spielinhalte in einer hellen Umgebung.</li> <li>• Fußball: Für Fußballspiele.</li> <li>• EcoPro: Für Verlängerung der Lampenbetriebsdauer.</li> <li>• DICOM SIM: Für DICOM Dateien im Simulationsmodus, nicht für tatsächliche Diagnosen.</li> <li>• ISF Day/ISF Night: Steht nur zur Verfügung, wenn ISF aktiviert ist.</li> <li>• Ausbildung: Für Bildungsumgebungen.</li> <li>• Benutzer 1/Benutzer 2/Benutzer 3: Speichert die Benutzereinstellungen.</li> </ul>
<b>Farbprofil</b>	<p>Verfügbar, wenn Benutzer 1/Benutzer 2/Benutzer 3 im Menü Anzeigemodus ausgewählt ist. Sie können einen der Anzeigemodi als Ausgangspunkt verwenden und die Einstellungen anpassen. Die folgenden OSD-Elemente können angepasst und gespeichert werden.</p>





<b>Wandfarbe</b>	Verwenden Sie diese Funktion zur Auswahl einer zur Wand passenden Farbe. Es gibt verschiedene Optionen, darunter Weiß, Hellgelb, Hellblau, Rosa und Dunkelgrün. Dies wird die Farbabweichung wegen der Wandfarbe ausgleichen und den richtigen Bildfarbton anzeigen.
<b>Helligkeit</b>	Stellt die Helligkeit des Bildes ein. <ul style="list-style-type: none"> <li>• Drücken Sie auf ◀ , um das Bild abzdunkeln.</li> <li>• Drücken Sie auf ▶ , um das Bild aufzuhellen.</li> </ul>
<b>Kontrast</b>	Steuert den Grad des Unterschieds zwischen den hellsten und dunkelsten Teilen des Bildes. Die Anpassung des Kontrasts ändert die Menge von Schwarz und Weiß im Bild. <ul style="list-style-type: none"> <li>• Drücken Sie auf ◀ , um den Kontrast zu verringern.</li> <li>• Drücken Sie auf ▶ , um den Kontrast zu erhöhen.</li> </ul>
<b>Farbsättigung</b>	Passt ein Videobild von Schwarz und Weiß bis zu voll gesättigten Farben an. <ul style="list-style-type: none"> <li>• Drücken Sie auf ◀ , um die Farbe im Bild zu verringern.</li> <li>• Drücken Sie auf ▶ , um die Farbe im Bild zu erhöhen.</li> </ul>
<b>Farbton</b>	Passt die Farbbalance von Rot und Grün an. <ul style="list-style-type: none"> <li>• Drücken Sie auf ◀ , um den Anteil von Grün im Bild zu erhöhen.</li> <li>• Drücken Sie auf ▶ , um den Anteil von Rot im Bild zu erhöhen.</li> </ul>
<b>Farbtemperatur</b>	Stellt der Farbtemperatur ein. Bei höheren Farbtemperaturen erscheint der Bildschirm kälter; bei niedrigeren Temperaturen erscheint der Bildschirm wärmer.
<b>Gamma</b>	Wirkt sich auf die Darstellung von dunklen Szenen aus. Mit einem höheren Gammawert wird eine dunkle Szene helle erscheinen.



Erweitert	<ul style="list-style-type: none"> <li>• Unabh. Farbverw.: Einstellung der Farben Rot, Grün, Blau, Cyan, Gelb und Magenta.</li> <li>• - Unabh. Farbtonverw.: Wechselt den Farbton der ausgewählten Farbe.</li> <li>• - Unabh. Sätt.verw.: Passt ein Videobild von Schwarz und Weiß bis zu voll gesättigten Farben an.</li> <li>• - Unabh. Farbeinst.: Stellt die Kontraststufen ein.</li> <li>• Super Auflösung: Ist eine supraauflösende Technologie, welche Full HD Inhalte in Bezug auf Farben, Kontrast und Texturen deutlich verbessert. Ist auch eine Detailverbesserungstechnologie, welche Oberflächendetails für lebensächtere Bilder verfeinert, die von der Leinwand herausstechen. Benutzer können Schärfestufen und Detailverbesserungen für eine optimale Anzeige anpassen.</li> <li>• Brilliant Color: Erzeugt ein erweitertes Farbspektrum auf dem Display und eine bessere Farbsättigung für helle, lebensächtere Bilder. Diese Funktion ist standardmäßig „Ein“ geschaltet.</li> <li>• Weißpegel: Erhöht die Helligkeit von weißen Bereichen, die fast 100% erreichen. (nur Videoquellen)</li> <li>• Filmmodus: Stellt das Bild optimiert auf den 24-Frame True Film Modus für realistischere Abfolgen bei der Filmwiedergabe bei bewegungsreichen Sequenzen ein.</li> <li>• ISF: Dieses Menü wird durch ein Kennwort geschützt und nur autorisierte Techniker haben Zugriff. Die ISF (Imaging Science Foundation) hat ausgefeilte, von der Industrie anerkannte Normen für optimale Videoleistung aufgestellt und ein Trainingsprogramm für Techniker und Installateure, die diese Normen verwenden, entwickelt, damit für ISF zertifizierte Videoanzeigergeräte eine optimale Bildqualität erzielt werden kann. Wir empfehlen deshalb, dass die Einrichtung und Kalibrierung von einem ISF-zertifizierten Installateur durchgeführt wird. Weitere Informationen erhalten Sie auf der Website <a href="http://www.imagingscience.com">www.imagingscience.com</a> oder beim Händler, bei dem Sie den Projektor gekauft haben.</li> </ul>
Umben.	Verfügbar, wenn Benutzer 1/Benutzer 2/Benutzer 3 im Menü Anzeigemodus ausgewählt ist. Sie können Benutzer 1/Benutzer 2/Benutzer 3 auf Ihren bevorzugten Modusnamen in englischen Buchstaben ändern.





Hinweis: Die „Farbsättigung“ und „Farbton“ Funktionen werden in diesem Modus nicht unterstützt.

## Bild

<b>Projektionsmodus</b>	<ul style="list-style-type: none"> <li>•  Vorderseite: Die Standardeinstellung.</li> <li>•  Rückseite: Kehrt das Bild um, so dass Sie hinter einer durchlässigen Leinwand projizieren können.</li> </ul>
<b>Projektionsort</b>	<ul style="list-style-type: none"> <li>•  Auto: Passt automatisch die Projektionsposition des Bildes an.</li> <li>•  Desktop</li> <li>•  Decke: Dreht das Bild für eine Projektion von einer Decke um.</li> </ul>
<b>Seitenverhältnis</b>	<p>Verwenden Sie diese Funktion, um Ihre gewünschtes Seitenverhältnis auszuwählen.</p> <ul style="list-style-type: none"> <li>• Auto: Behält das originale Breite-Höhe Verhältnis bei und maximiert das Bild, um den nativen horizontalen oder vertikalen Pixeln zu entsprechen.</li> <li>• Vollbild (für WXGA/1080p/WUXGA Modelle): Das Bild wird unter voller Einbeziehung der horizontalen und vertikalen Pixel angezeigt.</li> <li>• 4:3: Das Bild wird skaliert, um auf die Leinwand zu passen und im 4:3 Seitenformat angezeigt.</li> <li>• 16:9: Das Bild wird skaliert, um auf die Leinwand zu passen und im 16:9 Seitenformat angezeigt.</li> <li>• L.Box (für WXGA/1080p/WUXGA Modelle): Behält das ursprüngliche Seitenverhältnis des Signals bei und vergrößert das Bild 1,333 fach.</li> </ul>

<b>H/V Trapezkorrektur</b>	<b>Auto. V-Trapezkorrektur</b> Passt automatisch die vertikale Bildverzerrung durch eine geneigte Projektion ( $\pm 40$ Grad) an.
	<b>V. Trapezkorrektur</b> Korrigiert manuell die Bildverzerrung, die durch Kippen des Projektors ( $\pm 30$ Grad) entsteht.  
<b>Rotation</b>	Rotiert das projizierte Bild. <ul style="list-style-type: none"> <li>• Drücken Sie auf ◀ , um das Bild entgegen dem Uhrzeigersinn zu drehen.</li> <li>• Drücken Sie auf ▶ , um das Bild im Uhrzeigersinn zu drehen.</li> </ul>
<b>4-Ecken- Korrektur</b>	Passt manuell die Form und Größe eines Bildes an, das ungleichmäßig rechteckig an allen Seiten ist. Drücken Sie wiederholt auf „MODE“, um die Ecke auszuwählen, die Sie anpassen möchten. Drücken Sie auf die vier Richtungsauswahl-tasten, um die Bildform anzupassen.     .....  Bitte passen Sie die 4-Ecken-Korrektur separat für jedes Seitenverhältnis an. Im Speicher können maximal 4 Einstellungen gespeichert werden.

<p><b>Krümmung</b></p>	 <p>.....</p> <p><b>Hinweis:</b> Einige der folgenden OSD-Einstellungen sind möglicherweise nicht verfügbar. Bitte beachten Sie die aktuelle OSD Ihres Projektors.</p> <p>Die Funktion dient dazu, die geometrische Verzerrung der Bilder des Projektors zu konfigurieren, wenn die Bilder auf Bildschirme projiziert werden, die eine unebene Oberfläche wie z.B. einen Zylinder, eine Kugelform usw. haben.</p> <p><b>Aktivieren</b> Die Funktionen zur Trapez- und Eckenkorrektur sind nicht verfügbar, wenn Krümmung aktiviert ist.</p> <p><b>Steuerungsmethode</b> Ermöglicht Ihnen die Auswahl einer bevorzugten Steuerungsmethode für die Anpassung der Krümmung.</p> <p><b>Krümmung anpassen</b> Diese Funktion ist verfügbar, wenn <b>Ein</b> im Menü <b>Krümmung &gt; Aktivieren</b> und <b>OSD</b> im Menü <b>Krümmung &gt; Steuerungsmethode</b> ausgewählt ist.</p>
<p><b>Digital verkleinern (install.)</b></p>	<p>Stellt die Größe des projizierten Bildes ein. Sie können das Bild weiter vergrößern oder verkleinern, indem Sie auf</p> <p>◀ ▶ drücken. Die Verwendung der Funktionen Digital verkleinern (install.) und Bildverschiebung zusammen hilft Ihnen, das projizierte Bild im Vollbildmodus anzupassen, ohne die vorhandenen Deckenbefestigungseinstellungen ändern zu müssen.</p>
<p><b>Bildverschiebung</b></p>	<p>Verschiebt das projizierte Bild durch Drücken von .</p> <p>Wenn die Native Auflösung WUXGA ist, ist diese Funktion nur verfügbar, wenn die Einstellung von Digital verkleinern (install.) kleiner als 1,0 ist.</p>
<p><b>Schärfe</b></p>	<p>Stellen Sie hiermit die Schärfe des Bildes ein.</p> <ul style="list-style-type: none"> <li>• Drücken Sie auf ◀ , um die Schärfe zu verringern.</li> <li>• Drücken Sie auf ▶ , um die Schärfe zu erhöhen.</li> </ul>
<p><b>HDMI-Farbbereich</b></p>	<p>Passt den Bildbereich der HDMI Bilddaten an, um Farbzeigefehler zu vermeiden.</p> <ul style="list-style-type: none"> <li>• Auto: Passt den Farbbereich automatisch nach Informationen vom Player an.</li> <li>• Begr. Bereich: Verarbeitet das Eingangsbild als eingeschränkte Farbbereichsdaten.</li> <li>• Vollst. Ber.: Verarbeitet das Eingangsbild als volle Farbbereichsdaten.</li> </ul>





<b>HDMI-Suchinfo</b>	<p>Passt das Overscan Verhältnis des HDMI-Bilds auf der Leinwand an.</p> <ul style="list-style-type: none"> <li>• Auto: Passt das Overscan Verhältnis automatisch nach Informationen vom Player an.</li> <li>• Underscan: Nie Overscan auf dem HDMI Bild.</li> <li>• Overscan: Immer Overscan auf dem HDMI Bild beibehalten.</li> </ul>
<b>Am leisesten</b>	<p>Wenn diese Funktion aktiviert ist:</p> <ul style="list-style-type: none"> <li>• Das akustische Geräusch wird minimiert.</li> <li>• Die Bildschirmauflösung wird auf 1920 x 1080 eingestellt.</li> <li>• Das Menü FARBE &gt; Bildmodus Menü wird automatisch auf Am leisesten gestellt und ausgegraut.</li> </ul>





.....

**Hinweis:** „HDMI-Farbbereich“ und „HDMI-Suchinfo“ sind nur verfügbar, wenn das Eingangssignal HDMI ist.

# Einstellung

<p><b>HDR</b></p>	<ul style="list-style-type: none"> <li>• HDR: Der Projektor unterstützt HDR Bildquellen. Er erkennt automatisch den Dynamikbereich der Quelle und optimiert die Einstellungen für die Wiedergabe von Inhalten unter unterschiedlichsten Lichtverhältnissen. Ist die Eingangsquelle nicht mit dynamischem Bereich definiert, können Sie auch manuell HDR 10 oder HLG dafür wählen.</li> <li>• EOTF: Diese Funktion hilft bei der Erzielung einer besseren Bildqualität mit Optionen von Niedrig, Mittel bis Hoch.</li> </ul>
<p><b>Startbild</b></p>	 ..... <p><b>Hinweis:</b> Einige der folgenden OSD-Einstellungen sind möglicherweise nicht verfügbar. Bitte beachten Sie die aktuelle OSD Ihres Projektors.</p> <p>Verwenden Sie diese Funktion, um Ihren gewünschten Startbildschirm auszuwählen. Wenn Sie die Einstellung ändern, wird sie beim Verlassen des OSD-Menüs übernommen.</p> <ul style="list-style-type: none"> <li>• Acer: Der Standard Startbildschirm Ihres Acer Projektors.</li> <li>• Benutzer: Verwenden Sie das Bild, das Sie auf den Projektor übertragen. Siehe "Acer Splash Downloader", um zu erfahren, wie Sie das Bild übertragen.</li> </ul>
<p><b>USB Modus Schalter</b></p>	<ul style="list-style-type: none"> <li>• Steuerung: Wenn diese Option ausgewählt ist, können Sie über den USB-Anschluss die Bild oben/unten Funktion verwenden. Über den USB-Anschluss kann auch die Firmware für das Wartungspersonal aktualisiert werden.</li> <li>• Adapter: Wenn ausgewählt, kann der USB-Anschluss nur Strom für den Chromecast 4 ausgeben.</li> </ul>
<p><b>Quellenauswahl</b></p>	<ul style="list-style-type: none"> <li>• Manuell: Beim Wechsel von Eingangssignalen müssen Sie „SOURCE“ auf dem Bedienfeld oder der Fernbedienung oder die Direktquellentaste auf der Fernbedienung drücken.</li> <li>• Auto: Der Projektor erkennt Ihre Quelle automatisch.</li> </ul>
<p><b>USB 5V (Standby)</b></p>	<p>Wählen Sie „Ein“, um diese Funktion zu aktivieren. Der MHL-Port(s) und der DC 5V-Ausgang Port/USB A Port (falls vorhanden) auf dem Projektor kann 5V Strom ausgeben, wenn der Projektor eingeschaltet ist.</p>  ..... <p>Nur MHL-Port(s) liefert Leistung, wenn MHL-Port(s) und USB-A-Port beide angeschlossen sind.</p>

<b>HDMI CEC</b>	<p>Die Auswahl von „Ein“ ermöglicht ein synchronisiertes AN/AUS schalten zwischen dem Projektor und einem CEC-kompatiblen Gerät, das mit dem HDMI/MHL Anschluss des Projektors verbunden ist.</p>  <p>-----</p> <p>Diese Funktion ist nur für den HDMI/MHL Anschluss verfügbar.</p>
<b>Geringe Eingangverzögerung</b>	<p>Diese Funktion eignet sich besonders für die Spielumgebung. Sie reduziert die Latenzzeit von Eingang zu Ausgang und sorgt für ein nahtloses Erlebnis.</p>  <p>-----</p> <p>Diese Funktion steht nur für bestimmte Eingangstimings zur Verfügung. Nach dem Einschalten, dem Ausführen von Autom. Schrägposition oder dem Anpassen der folgenden Einstellungen wird diese Funktion deaktiviert: Seitenverhältnis, Trapezkorrektur, Hor. Position, Ver. Position, Frequenz, HDMI-Suchinfo, Digital-Zoom. Wenn der Anzeigemodus Spiel dunkel oder Spiel hell ist, wird diese Funktion automatisch aktiviert.</p>
<b>Zurücksetzen</b>	<p>Drücken Sie auf „ENTER“ nach der Auswahl von „Ja“, um die Anzeigeparameter sämtlicher Menüs auf die Standardwerte zurückzusetzen.</p>

# Verwaltung

<p><b>ECO-Modus</b></p>	<p>Wählen Sie "ECO" oder "EcoPro" oder "DynamicBlack", um die Projektorlampe abzudunkeln, was auch den Stromverbrauch und die Geräuschentwicklung senken und die Lebensdauer der Lampe verlängern wird. ("EcoPro" verlängert die Lampenbetriebsdauer.) Wählen Sie „Aus“, um zum normalen Modus zurückzukehren.</p> <div style="text-align: center;">  <p>-----</p> </div> <p>Wenn "Aus" gewählt wird, wird "ECO" automatisch aktiviert, sobald die Umgebungstemperatur 35°C erreicht. Nachdem die Umgebungstemperatur unter 32°C gefallen ist, wird die vorherige Auswahl aktiviert.</p>
<p><b>Große Höhe</b></p>	<p>Wählen Sie „Ein“, um den Große Höhe Modus einzuschalten. Wenn diese Funktion eingeschaltet ist, werden die Lüfter des Projektors dauerhaft mit höchster Geschwindigkeit laufen, um den Projektor zu kühlen.</p>
<p><b>Abschaltmodus</b></p>	<ul style="list-style-type: none"> <li>• Standard: Damit können Sie den Projektor mit dem Kühlvorgang des Lüfters ausschalten, indem Sie zwei mal auf die Ein-/Aus-Taste drücken.</li> <li>• Sofortforts.: Der Projektor kann innerhalb von 2 Minuten nach dem Ausschalten sofort wieder eingeschaltet werden.</li> </ul>
<p><b>Auto-Aus (Min.)</b></p>	<p>Der Projektor wird automatisch herunterfahren, wenn kein Signaleingang nach der von Ihnen eingestellten Zeit erkannt wurde.</p>
<p><b>Menü-Anzeigezeit (Sekunden)</b></p>	<ul style="list-style-type: none"> <li>• 5/15/30: Legt fest, für wie lange das OSD-Menü nach der letzten Tastenbetätigung aktiviert bleibt.</li> <li>• Manuell: Das OSD-Menü bleibt aktiv. Die einzige Möglichkeit, das OSD-Menü zu starten oder beenden ist ein Druck auf „MENU“.</li> </ul>
<p><b>Automatische Einschaltung</b></p>	<p><b>Gerät ein</b> Wählen Sie „Ein“, um diese Funktion zu aktivieren. Der Projektor wird sich automatisch einschalten, wenn die Stromversorgung über das Stromkabel erfolgt.</p> <p><b>HDMI-Einschaltung</b> Wählen Sie „Ein“, um diese Funktion zu aktivieren. Der Projektor schaltet sich automatisch ein, wenn die Stromversorgung über das Netzkabel erfolgt und das HDMI-Signal über das HDMI-Kabel zugeführt wird.</p>

<b>Feldsperre steuern</b>	<ul style="list-style-type: none"> <li>• Aus: Erlaubt, dass alle Tasten auf dem Bedienfeld normal funktionieren.</li> <li>• Kindersicherung: Deaktiviert die Ein-/Aus-Taste auf dem Bedienfeld, wenn sich der Projektor im Stand-by-Modus befindet, um zu verhindern, dass er versehentlich eingeschaltet wird. Um den Projektor einzuschalten, halten Sie die Ein-/Aus-Taste 3 Sekunden lang gedrückt.</li> <li>• Vollsperre: Deaktiviert alle Tasten auf dem Bedienfeld. Wenn Sie den Projektor ausschalten, ohne die Vollsperrefunktion zu deaktivieren, befindet sich der Projektor beim nächsten Einschalten immer noch im gesperrten Zustand. Um die Vollsperrefunktion zu deaktivieren, drücken und halten Sie „POWER“ auf dem Bedienfeld für 7 Sekunden und die Feldsperre steuern wird auf „Aus“ gesetzt. Wenn der Projektor im Stand-by-Modus ist, drücken und halten Sie „POWER“ auf dem Bedienfeld für 7 Sekunden und die Feldsperre steuern wird auf „Ein“ gesetzt.</li> </ul>
<b>Lampe</b>	<ul style="list-style-type: none"> <li>• Lampenstd.: Zeigt die Lampenbetriebszeit an (in Stunden).</li> <li>• Lampenwechsel Erinnerung: Wählen Sie diese Funktion, um die Warnmeldung anzuzeigen oder auszublenden, wenn die Lampenwechsel Meldung angezeigt wird. Die Meldung wird 30 Stunden vor dem Ende der Lebensdauer angezeigt.</li> <li>• Reset Lampe: Drücken Sie auf „ENTER“ nach der Auswahl von „Ja“, um den Lampenstundenzähler auf 0 Stunden zurückzusetzen.</li> </ul>
<b>Information</b>	Zeigt den aktuellen Status dieses Projektors an.

# Audio

<b>Lautstärke</b>	<ul style="list-style-type: none"> <li>• Drücken Sie auf ◀ , um die Lautstärke zu verringern.</li> <li>• Drücken Sie auf ▶ , um die Lautstärke zu erhöhen.</li> </ul>
<b>Stumm</b>	<ul style="list-style-type: none"> <li>• Wählen Sie „Ein“, um Ton aus zu aktivieren.</li> <li>• Wählen Sie „Aus“, um Ton aus zu deaktivieren.</li> </ul>
<b>Ein-/ Ausschalllautstärke</b>	Wählen Sie diese Funktion zur Anpassung der Benachrichtigungslautstärke, wenn Sie den Projektor ein/ausschalten.
<b>Alarmlautstärke</b>	Wählen Sie diese Funktion, um die Lautstärke aller Warnmeldungen einzustellen.
<b>Audioausgang</b>	<p>Sie können die Audioausgabe über interne oder externe Lautsprecher wählen.</p>  <p>Um den Audio Rückkanal Klangeffekt genießen zu können, sollten Sie die eARC/ARC Funktion Ihrer Soundbar ebenfalls aktivieren. Audio Rückkanal unterstützt Multi-Audio Ausgänge wie 2,0, 5,1, 7,1 und Dolby Atmos für externe Audiosysteme wie Soundbars.</p>
<b>Audioformat</b>	<p>Diese Funktion bietet verschiedene Audioausgabeformate, um die gewünschte Audioleistung zu erzielen.</p> <ul style="list-style-type: none"> <li>• LPCM: Unterstützt 2 Kanal Audioausgang.</li> <li>• Mehrkanal: Unterstützt 5,1 Kanal Audioausgang.</li> <li>• Mehrkanal+: Unterstützt Dolby Atmos Audioausgabe.</li> </ul>



**Hinweis:** Wenn sich die Audioausgabe oder das Audioformat ändert, wird das Bild neu synchronisiert.

**Hinweis:** Der interne Lautsprecher unterstützt das 2-Kanal LPCM Format. Andere Audioausgänge und Formate werden überbrückt.

**Hinweis:** Nur das "Mehrkanal+" Format leitet 192KHz Audio an eARC Empfänger weiter. Bitte vergewissern Sie sich, dass der Audioempfänger 192KHz Audio unterstützt.

## 3D

3D	<p>Wählen Sie „Ein“ zur Aktivierung der 3D-Funktion, die von der DLP 3D-Technologie unterstützt werden.</p> <ul style="list-style-type: none"> <li>• Ein: Wählen Sie diese Option, wenn Sie eine DLP-3D-Brille, eine Quad-Puffer (NVIDIA/ATI...) Grafikkarte und eine Datei im HQFS-Format oder eine DVD zusammen mit einem geeigneten Software-Player verwenden.</li> <li>• Aus: Deaktiviert den 3D-Modus.</li> </ul>
3D-Format	<p>Wenn der 3D-Inhalt nicht richtig dargestellt wird, können Sie ein 3D-Format auswählen, das dem 3D-Inhalt entspricht, den Sie anzeigen, um ein optimales Ergebnis zu erzielen.</p>
24P 3D	<p>Wählen Sie 96 Hz oder 144 Hz für 24p 3D.</p>
3D-L/R-Umkehrung	<p>Wenn Sie ein eigenständiges oder überlappendes Bild beim Tragen einer DLP 3D-Brille sehen, müssen Sie möglicherweise „Umkehren“ ausführen, um eine optimale Anpassung der links/rechts Bildfolge für ein richtiges Bild (für DLP 3D) zu erhalten.</p>
3D-Warmmeldung	<p>Wählen Sie „Ein“, um die 3D-Warmmeldung anzuzeigen.</p> <div data-bbox="364 699 915 847" style="background-color: black; color: white; padding: 5px;"> <p>Hinweis: Die 3D-Anzeige ist jetzt aktiviert.</p> <ol style="list-style-type: none"> <li>1. Stellen Sie sicher, dass die 3D-Signale und die Brille richtig sind.</li> <li>2. Bitte schalten Sie die 3D-Funktion ab, wenn Sie keine 3D-Medien anschauen.</li> <li>3. Wenn die 3D-Anzeige nicht richtig ist, versuchen Sie, 3D-Synchr.-Umkehrung zu aktivieren.</li> <li>4. Die Optionen für den Anzeigemodus sind im 3D-Modus deaktiviert.</li> </ol> </div>



**Hinweis:** Die unterstützten 3D Signal Timings finden Sie im 3D Support Dokument.

Es werden korrekte Einstellungen im Grafikkarten 3D-Anwendungsprogramm für die richtige 3D-Anzeige benötigt.

**Hinweis:** „3D-L/R-Umkehrung“ und „3D Format“ sind nur verfügbar, wenn „3D“ aktiviert ist.

## Sprache

Sprache	<p>Zur Auswahl einer Sprache des OSD Menüs.</p> <p>Verwenden Sie ▲ ▼ zur Auswahl Ihrer bevorzugten Sprache.</p>
---------	---

# Acer Splash Downloader

## Einleitung

Mit dem Acer Splash Downloader können Sie Ihr gewünschtes Bild auf einen Acer Projektor hochladen. Sie können das Bild als Startbild über dem OSD-Menü des Projektors auswählen.

## Systemanforderungen

Maximale Bildgröße	3 MByte
Maximale Bildauflösung	1920 x 1200 Empfohlen: Native Auflösung
Maximale Bildauflösung	800 x 600
Maximale Farbbits	24-Bit
Bildformat	BMP, JPG, PNG
Unterstützte Betriebssysteme	Windows 7, 8, 8.1, 10 (32 / 64 Bit)

## Verwendung des Acer Splash Downloader

### 1. Aufruf des Downloadmodus

Drücken Sie die POWER und MENU Tasten auf dem Bedienfeld gleichzeitig und stecken Sie das Netzkabel ein, bis die LED-Anzeige rot leuchtet.

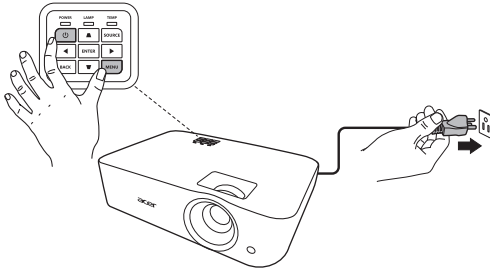



## 2. Verbindung des Computers mit dem Projektor

Verwenden Sie ein USB-Kabel, um den Computer und den Projektor anzuschließen.

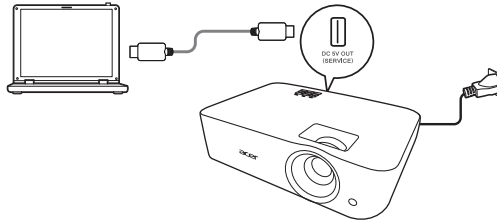

## 3. Ausführen des Acer Splash Downloader Programms auf dem Computer

Wenn der Projektor nicht ordnungsgemäß an den Computer angeschlossen ist, wird die folgende Meldung angezeigt.

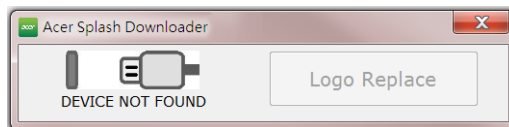

Wenn der Projektor den Computer erfolgreich angeschlossen hat, wird die folgende Meldung angezeigt. Drücken Sie zum Fortfahren auf "Logo Replace" (Logo ersetzen).

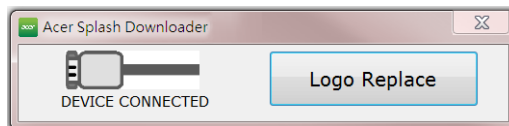

## 4. Laden des Bildes



**Hinweis:** Einige der folgenden OSD-Einstellungen sind möglicherweise nicht verfügbar. Bitte beachten Sie die aktuelle OSD Ihres Projektors.

Wählen Sie zunächst die native Auflösung für den Projektor, indem Sie "PJ Native Resolution" (PJ Native Auflösung) einstellen und entscheiden, ob das Bild im Vollbildmodus oder in seinem ursprünglichen Seitenverhältnis angezeigt werden soll.

Drücken Sie auf "LoadImage" und wählen Sie ein Bild von Ihrem Computer aus.

Wenn das Bild erfolgreich geladen wurde, wird als Programmstatus "Load Image successfully" (Bild erfolgreich geladen) angezeigt.

"Setting changed!! Please load image again." (Einstellung geändert!! Bitte Bild erneut laden) wird als Programmstatus angezeigt, wenn die PJ Native Auflösung oder das Seitenverhältnis nach erfolgreichem Laden des Bildes angepasst wird.

"Image size is over defined range" (Die Bildgröße liegt über dem definierten Bereich) wird als Programmstatus angezeigt, wenn das Bild zu groß ist, und "Load Image fail" (Bild laden fehlgeschlagen) wird angezeigt, wenn das Bildformat nicht unterstützt wird.

## 5. Das Bild auf den Projektor herunterladen

Drücken Sie auf "Download", um mit dem Herunterladen des Bildes auf den Projektor zu beginnen.



-----

**Hinweis:** Wenn im Feld Hersteller- oder Geräte-ID "Unknown" (Unbekannt) angezeigt wird, befindet sich der Projektor nicht in einem für den Download geeigneten Status. Gehen Sie zurück zu Schritt 1 und versuchen Sie es erneut.

Nachdem das Bild erfolgreich heruntergeladen wurde, schaltet sich der Projektor automatisch aus (ruft den Standbymodus auf), und die Funktion Startbild im OSD-Menü wird auf "Benutzer" gesetzt.

# Anhang

## Fehlerbehebung

Falls Probleme mit dem Acer Projektor auftreten, sehen Sie bitte in der folgenden Fehlerbehebungsanleitung nach. Wenden Sie sich bitte an Ihren Händler oder das nächstgelegene Kundendienstzentrum, wenn Ihr Problem sich nicht beseitigen lässt.

### Bildprobleme und Lösungen

#	Problem	Lösung
1	Es wird kein Bild angezeigt.	<ul style="list-style-type: none"> <li>• Stellen Sie sicher, dass sämtliche Kabel wie im Abschnitt „Inbetriebnahme“ beschrieben richtig verbunden sind.</li> <li>• Überprüfen Sie, ob die Kontaktstifte der Anschlüsse verbogen oder abgebrochen sind.</li> <li>• Stellen Sie sicher, dass der Projektor eingeschaltet ist.</li> </ul>
2	Bild nur teilweise, rollend oder falsch angezeigt (beim PC)	<ul style="list-style-type: none"> <li>• Im Fall eines falsch angezeigten Bildes:             <ul style="list-style-type: none"> <li>• Öffnen Sie „Arbeitsplatz“ &gt; „Systemsteuerung“ und klicken dann doppelt auf das „Anzeige“-Symbol.</li> <li>• Wählen Sie den Registerreiter „Einstellungen“.</li> <li>• Stellen Sie sicher, dass die Anzeigeauflosungseinstellung 1600 x 1200, 1920 x 1080 oder weniger beträgt.</li> <li>• Klicken Sie auf die Schaltfläche „Erweitert...“.</li> </ul> </li> </ul> <p>Falls das Problem bestehen bleibt, muss auch die Einstellung des verwendeten Monitors wie folgt geändert werden:</p> <ul style="list-style-type: none"> <li>• Stellen Sie sicher, dass die Anzeigeauflosungseinstellung 1600 x 1200, 1920 x 1080 oder weniger beträgt.</li> <li>• Klicken Sie auf die Schaltfläche „Ändern“ auf der Registerkarte „Monitor“.</li> <li>• Klicken Sie auf „Alle Geräte anzeigen“ &gt; „Standardmonitortypen“ im Feld „Hersteller“ und dann die benötigte Auflösung aus dem „Modelle“-Feld.</li> <li>• Stellen Sie sicher, dass die Anzeigeauflosungseinstellung des Monitors 1600 x 1200, 1920 x 1080 oder weniger beträgt.</li> </ul>

3	Bild nur teilweise, rollend oder falsch angezeigt (Bei Notebooks)	<ul style="list-style-type: none"> <li>• Im Fall eines falsch angezeigten Bildes:             <ul style="list-style-type: none"> <li>• Führen Sie zuerst die oben beschriebenen Schritte für Punkt 2 zur Einstellung der Auflösung des Computers aus.</li> <li>• Schalten Sie die Ausgabeeinstellungen um, indem Sie z.B. auf [Fn]+[F4], Compaq [Fn]+[F4], Dell [Fn]+[F8], Gateway [Fn]+[F4], IBM [Fn]+[F7], HP [Fn]+[F4], NEC [Fn]+[F3], Toshiba [Fn]+[F5]</li> </ul> </li> <li>• Wenn Sie Probleme bei der Änderung der Auflösung haben oder das Bild am Monitor hängen bleibt, sollten Sie alle Geräte inklusive des Projektors neu starten.</li> </ul>
4	Der Bildschirm des Notebook-Computers zeigt die Präsentation nicht an.	<ul style="list-style-type: none"> <li>• Bei Verwendung eines Notebook-PCs mit Microsoft® Windows®: Manche Notebook-PCs deaktivieren ihren eigenen Bildschirm, wenn ein zweites Anzeigegerät angeschlossen ist. Wie Sie den Notebook-Bildschirm aktivieren, erfahren Sie von der Dokumentation Ihres Notebooks.</li> <li>• Bei Verwendung eines Notebooks mit dem Betriebssystem von Apple® Mac®: Öffnen Sie „Display“ unter „System Preference“ und stellen „Video Mirroring“ auf „On“.</li> </ul>
5	Das Bild wackelt oder flimmert.	<ul style="list-style-type: none"> <li>• Ändern Sie auf Ihrem Computer die Farbeinstellung für den Monitor.</li> </ul>
6	Das Bild hat einen senkrechten flimmernden Streifen.	<ul style="list-style-type: none"> <li>• Überprüfen Sie den Anzeigemodus der Grafikkarte und ändern ihn gegebenenfalls in einen mit diesem Projektor kompatiblen Modus.</li> </ul>
7	Das Bild ist unscharf.	<ul style="list-style-type: none"> <li>• Stellen Sie die Bildschärfe über den Fokusring des Projektors ein.</li> <li>• Vergewissern Sie sich, dass die Projektionsleinwand innerhalb des erforderlichen Abstands aufgestellt ist. Weitere Informationen sind im Abschnitt „So erhalten Sie eine bevorzugte Bildgröße durch Justieren der Entfernung und des Zoomfaktors“ angegeben.</li> </ul>
8	Das Bild ist bei einer DVD-Wiedergabe im „Breitbild“-Format langgestreckt.	<p>Wenn Sie eine DVD wiedergeben, die im anamorphen oder 16:9-Seitenverhältnis kodiert ist, müssen Sie gegebenenfalls die folgenden Einstellungen vornehmen:</p> <ul style="list-style-type: none"> <li>• Wenn Sie einen DVD-Titel im 4:3-Format wiedergeben, ändern Sie bitte über das OSD-Menü des Projektors das Format in 4:3.</li> <li>• Wenn das Bild auch dann noch langgestreckt ist, müssen Sie das Seitenverhältnis ändern. Bitte stellen Sie auf Ihrem DVD-Player das Seitenverhältnis auf 16:9 (Breitbild) ein.</li> </ul>

9	Bild zu klein oder zu groß	<ul style="list-style-type: none"> <li>• Bedienen Sie den Zoomregler oben auf dem Projektor.</li> <li>• Rücken Sie den Projektor näher an die Leinwand oder weiter von der Leinwand weg.</li> <li>• Drücken Sie auf „MENU“ am Bedienfeld oder auf der Fernbedienung. Sehen Sie im Abschnitt „Bild“ &gt; „Seitenverhältnis“ nach und probieren es mit verschiedenen Einstellungen.</li> </ul>
10	Das Bild hat schräge Seiten	<ul style="list-style-type: none"> <li>• Ändern Sie, wenn möglich, die Position des Projektors, so dass er in der Mitte und unterhalb der Leinwand steht.</li> <li>• Drücken Sie die Trapezkorrekturtasten am Bedienfeld oder auf der Fernbedienung, bis das Bild rechteckig erscheint.</li> <li>• Drücken Sie auf dem Bedienfeld oder der Fernbedienung auf "MENU", um das OSD-Menü zu öffnen. Gehen Sie zu „Bild“ &gt; „H/V Trapezkorrektur“, um Einstellungen vorzunehmen.</li> </ul>
11	Das Bild ist falsch herum.	<ul style="list-style-type: none"> <li>• Wählen Sie „Bild“ &gt; „Projektionsmodus“ und dann „Bild“ &gt; „Projektionsort“ im OSD Menü und ändern die Projektionsrichtung.</li> </ul>

## Probleme mit dem Projektor

#	Zustand	Lösung
1	Der Projektor reagiert auf keine Steuerung	<ul style="list-style-type: none"> <li>• Schalten Sie, wenn möglich, den Projektor aus, ziehen das Netzkabel heraus und warten für mindestens 30 Sekunden, bevor Sie das Netzkabel wieder anschließen.</li> <li>• Vergewissern Sie sich, dass die Bedienfeldsperrefunktion deaktiviert ist.</li> </ul>
2	Die Lampe erlischt oder macht einen Knall.	Wenn das Ende der Lampenlebensdauer erreicht ist, erlischt die Lampe mit einem lauten Knallgeräusch. In diesem Fall lässt sich das Gerät nicht mehr einschalten, bis das Lampenmodul ausgewechselt ist. Kontaktieren Sie Ihren Händler vor Ort oder den Acer Kundendienst, um die Lampe auszutauschen.

## OSD-Meldungen

#	Zustand	Lösung
1	Meldung	<p data-bbox="369 268 911 292">Gebläse versagt - Das Systemgebläse funktioniert nicht.</p> <div data-bbox="369 300 911 368" style="background-color: black; color: white; padding: 5px; text-align: center;"> <p data-bbox="579 309 701 328">Gebläse versagt.</p> <p data-bbox="456 333 824 352">Die Lampe wird demnächst autom. Ausgeschaltet.</p> </div> <p data-bbox="369 379 911 443">Projektor überhitzt - Die empfohlene Betriebstemperatur des Projektors wurde überschritten. Der Projektor muss abgekühlt werden, bevor er weiter verwendet werden darf.</p> <div data-bbox="369 451 911 520" style="background-color: black; color: white; padding: 5px; text-align: center;"> <p data-bbox="565 461 715 480">Projektor überhitzt.</p> <p data-bbox="456 485 824 504">Die Lampe wird demnächst autom. Ausgeschaltet.</p> </div> <p data-bbox="369 531 911 571">Lampe auswechseln - Die Lampe erreicht bald seine Standzeit. Bereiten Sie sich vor, sie bald auszuwechseln.</p> <div data-bbox="369 579 911 647" style="background-color: black; color: white; padding: 5px; text-align: center;"> <p data-bbox="390 588 889 608">Die Lampe kommt an ihr Ende für eine Nutzung mit voller Leistung.</p> <p data-bbox="547 612 733 632">Auswechseln empfohlen.</p> </div>

# Liste mit LED- und Alarm-Definitionen

## LED-Meldungen

Meldung	Betriebs-LED		LED „LAMP“	LED „TEMP“
	Rot	Blau	Rot	Rot
Standby (Netzkabel angeschlossen)	V	--	--	--
Netzschalter EIN	--	V	--	--
Lampen-Neuversuch	--	Schnell blinkend	--	--
Ausschalten (Abkühl- Modus)	Schnell blinkend	--	--	--
Ausschalten (Abkühlung fertig)	V	--	--	--
Firmware-Download	V	--	V	V
Acer Splash Download	V	--	V	V
Fehler (Überhitzung)	--	V	--	V
Fehler (Gebläse versagt)	--	V	--	Schnell blinkend
Fehler (Lampe versagt)	--	V	V	--
Fehler (Farbrad versagt)	--	V	Schnell blinkend	--

# Deckenmontage

Möchten Sie den Projektor mit einer Deckenmontagevorrichtung installieren, dann folgen Sie bitte den nachstehenden Schritten:

- 1 Bohren Sie vier Löcher in eine solide, massive Stelle an der Decke und bringen dann die Montageplatte an.

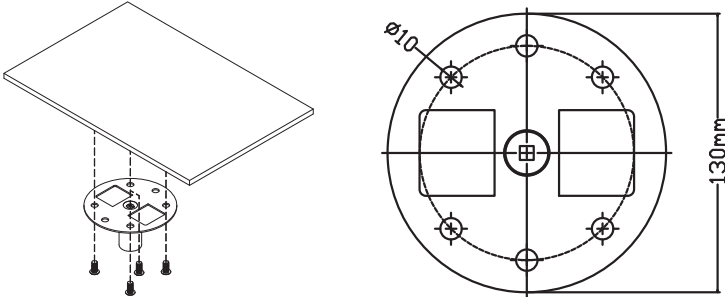

- 2 Wählen Sie die Längenkombination anhand der aktuellen Umgebung. (CM-01S beinhaltet nicht Typ 2 und Typ 3.)

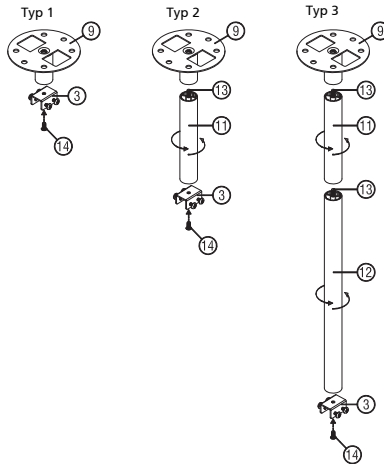



- 3 Typ 1: Für die Standardgröße verwenden Sie drei Halterungsschrauben, um den Projektor an der Deckenhalterung zu befestigen.  
 Typ 2 und Typ 3: Alternativ dazu, für die größere Größe, verwenden Sie die Gleitverlängerungen für mehr Stützen.

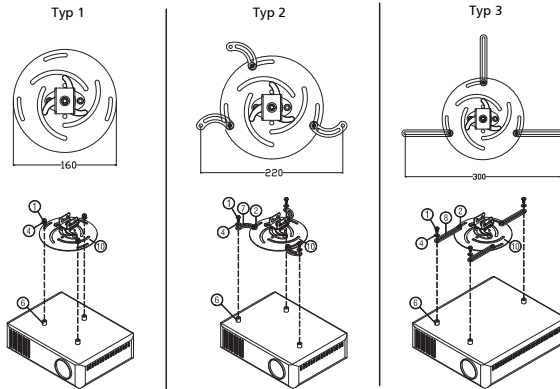

**Hinweis:** Es empfiehlt sich, einen angemessenen Platz zwischen der Halterung und dem Projektor zu halten, um eine ordnungsgemäße Wärmeverteilung zu ermöglichen.

- 4 Verbinden Sie den Hauptkörperstecker mit der Projektorhalterung (Abbildung 1) und schrauben Sie dann vier Schrauben (Abbildung 2) ein.

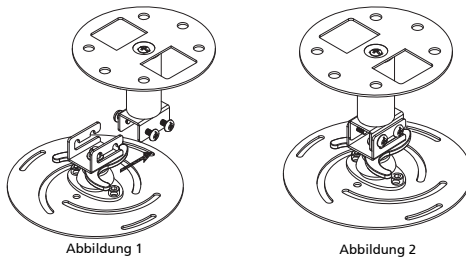

- 5 Stellen Sie den Winkel und die Positionierung wenn nötig ein.

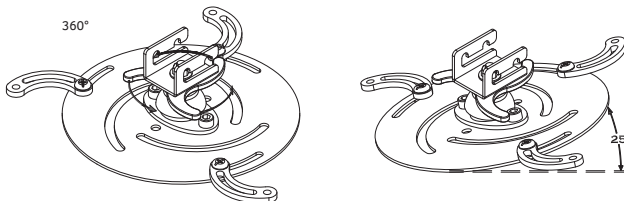

Schraubentyp B		Unterlegscheibentyp	
Durchmesser (mm)	Länge (mm)	Groß	Klein
4	25	V	V

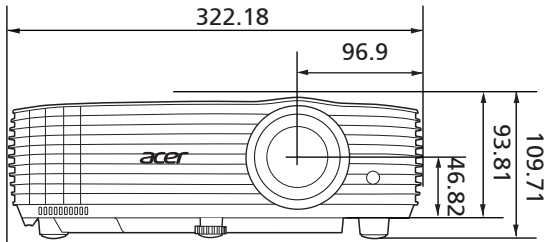
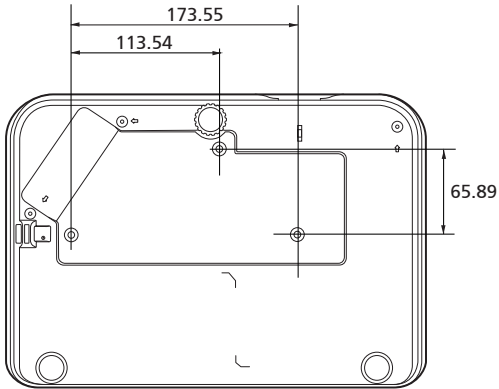

Einheit: mm

## Technische Daten

Alle Daten können ohne Bekanntmachung geändert werden. Für endgültige Technische Daten lesen Sie bitte die Werbeunterlagen von Acer.

Projektionssystem	DLP™
Computerkompatibilität	Weitere Informationen sind im Abschnitt „Kompatible Modi“ angegeben.
Videokompatibilität	NTSC (3,58/4,43), PAL (M/N), PAL 60, SECAM, HDTV (720p, 1080i, 1080p), EDTV (480p, 576p), SDTV (480i, 576i)
Anzeigbare Farben	1,07 Milliarden Farben
Digitales Zoomen	0,8 – 2 X
Gewicht	Ca. 2,6 kg (5,73 lbs.)
Abmessungen (B x T x H)	322 x 225 x 93,8 mm (12,7" x 8,6" x 3,7") 322 x 225 x 109,7 mm (12,7" x 8,6" x 4,3") (mit Neigungsstellrädern)
Stromversorgung	Universalnetzeingang 100 - 240 V, Eingabefrequenz 50/60 Hz
Betriebstemperatur	0°C bis 40°C / 32°F bis 104°F
Standardlieferumfang	<ul style="list-style-type: none"> <li>• Netzkabel x 1</li> <li>• Fernbedienung x 1</li> <li>• Batterien x 2 (für Fernbedienung)</li> <li>• Schnellstartanleitung x 1</li> </ul>
Zubehör (optional)	<ul style="list-style-type: none"> <li>• VGA-Kabel x 1</li> <li>• HDMI Kabel x 1</li> <li>• Sicherheitskarte x 1</li> <li>• Tragetasche x 1</li> <li>• WirelessHD Dongle Set (MWIHD1) x 1</li> <li>• WirelessCAST x 1</li> <li>• WirelessProjection-Set x 1</li> </ul>

## H6815/E8615/HE-4K15/GM835/VH-736/H6815BD+/H6815ABD/ H6815BD/H6815+/H6815A/H6822BD

Auflösung	Nativ: 3840 x 2160 Maximum: 3840 x 2160
Bildformat	Auto, 4:3, 16:9, Vollbild, L.Box
Projektionslinse	F = 2,0 – 2,05, f = 15,843 mm – 17,445 mm, 1:1,1 Manuelles Zoomen und manuelles Fokussieren
Projektionsschirmgröße (diagonal)	55" – 300" (139 cm – 762 cm)
Projektionsabstand	2,0 – 10,0 m
Projektionsverhältnis	1,5 – 1,65:1 (60" ± 3% @ 2 m)
Horizontale Scanrate	15 – 100 KHz
Vertikale Bildwiederholrate	24 – 120 Hz
Trapezkorrektur	+/-40 Grad (vertikal), manuell & automatisch
Audio	3 W Lautsprecher x 1
Stromverbrauch	Standardmodus: 270 W @ 100 VAC ECO-Modus: 210 W @ 100 VAC Standbymodus: < 0,5 W

## H6830BD/E8630/HE-4K30/GM835Z/VH-736Z/H6830BDZ+/ H6831BD/H6830BD+/H6830

Auflösung	Nativ: 3840 x 2160 Maximum: 3840 x 2160
Bildformat	Auto, 4:3, 16:9, Vollbild, L.Box
Projektionslinse	F = 1,94 – 2,12, f = 11,9 mm – 15,5 mm, 1:1,3 Manuelles Zoomen und manuelles Fokussieren
Projektionsschirmgröße (diagonal)	50" – 300" (127 cm – 762 cm)
Projektionsabstand	1,0 – 9,8 m
Projektionsverhältnis	1,127 – 1,46 (95" ± 3% @ 2,37 m)
Horizontale Scanrate	15 – 135 KHz
Vertikale Bildwiederholrate	24 – 240 Hz
Trapezkorrektur	+/-40 Grad (vertikal), manuell & automatisch
Audio	10W Lautsprecher x 1
Stromverbrauch	Standardmodus: 310 W @ 100 VAC ECO-Modus: 220 W @ 100 VAC Standbymodus: < 0,5 W

E/A-Anschlüsse	H6815/E8615/HE-4K15/GM835/VH-736/H6815BD+/H6815ABD/H6815BD/H6815+/H6815A/H6822BD	H6830BD/E8630/HE-4K30/GM835Z/VH-736Z/H6830BDZ+/H6831BD/H6830BD+/H6830
Netzanschluss	V	V
DC 5V OUT (SERVICE)	V	V
VGA IN 1	-	-
VGA IN 2	-	-
VGA OUT	-	-
RS232	V	V
AUDIO IN	-	-
AUDIO OUT	V	V
HDMI 1	V	V
HDMI 2	V	-
HDMI 2 (AUDIO RETURN)	-	V
S/PDIF	-	V
VIDEO	-	-

\* Das Design und die technischen Daten können ohne Ankündigung geändert werden.

# Kompatible Modi

## 1 HDMI - PC-Signal

Modi	Auflösung	V.Frequenz [Hz]	H.Frequenz [kHz]
VGA_60	640 x 480	59,94	31,469
VGA_72		72,809	37,861
VGA_75		75	37,5
VGA_85		85,008	43,269
VGA_120		119,518	61,91
SVGA_56	800 x 600	56,25	35,156
SVGA_60		60,317	37,879
SVGA_72		72,188	48,077
SVGA_75		75	46,875
SVGA_85		85,061	53,674
SVGA_120		119,854	77,425
XGA_60	1024 x 768	60,004	48,363
XGA_70		70,069	56,476
XGA_75		75,029	60,023
XGA_120		119,804	98,958
SXGA_75	1152 x 864	75	67,5
SXGA_85		84,99	77,094
SXGA_60	1280 x 1024	60,02	63,981
SXGA_72		72	76,97
SXGA_75		75,025	79,976
SXGA_85		85,024	91,146
QuadVGA_75	1280 x 960	75	75
SXGA+_60	1400 x 1050	59,978	65,317
UXGA_60	1600 x 1200	60	75
Mac G4	640 x 480@60Hz	59,94	31,469
MAC13	640 x 480@67Hz	66,667	35
Mac G4	800 x 600@60Hz	60,317	37,879
Mac G4	1024 x 768@60Hz	60,004	48,363
MAC19	1024 x 768@75Hz	75,02	60,241
MAC21	1152 x 870@75Hz	75,061	68,681
WXGA_60	1280 x 768	59,87	47,776
WXGA_75		74,893	60,289
WXGA_85		84,837	68,633
WXGA_60	1280 x 720	60	45

WXGA_60	1280 x 800	59,81	49,702
WXGA_120-RB	1280 x 800	119,909	101,563
WXGA+_60	1440 x 900	59,887	55,935
1680x1050_60	1680 x 1050	59,954	65,29
acer_16:9	1366 x 768	59,79	47,712
1920 x 1080_RB	1920 x 1080	60	66,587
1920 x 1080_EIA	1920 x 1080	60	67,5
1920 x 1080_120	1920 x 1080	119,982	137,260
1920 x 1080_240	1920 x 1080	239,76	291,309
acer_timing	1024 x 600	60	37,5
1920 x 1200-RB	1920 x 1200	59,95	74,038
3840 x 2160_24	3840 x 2160	24	54
3840 x 2160_25		25	56,25
3840 x 2160_30		30	67,5
3840 x 2160_50		50	112,5
3840 x 2160_60		60	135

## 2 HDMI - Video-Signal

Modi	Auflösung	V.Frequenz [Hz]	H.Frequenz [kHz]
480i	720 x 480 (1440 x 480)	60	15,73
480p	720 x 480	60	31,47
576i	720 x 576 (1440 x 576)	50	15,63
576p	720 x 576	50	31,25
720p	1280 x 720	60	45,00
720p	1280 x 720	50	37,50
1080i	1920 x 1080	60	33,75
1080i	1920 x 1080	50	28,13
1080p	1920 x 1080	60	67,50
1080p	1920 x 1080	50	56,26
1080p	1920 x 1080	24	27,00
1080p	1920 x 1080	23,98	26,97
1080p	1920 x 1080	30	33,75
2160/24P	3840 x 2160	24	54
2160/25P	3840 x 2160	25	56,25
2160/30P	3840 x 2160	30	67,5
2160/50P	3840 x 2160	50	112,5
2160/60P	3840 x 2160	60	135

# Bestimmungen und Sicherheitshinweise

## FCC-Erklärung

Dieses Gerät wurde geprüft und hat sich als mit den Grenzwerten für ein Digitalgerät der Klasse B gemäß Teil 15 der Bestimmungen der amerikanischen Bundesbehörde für das Fernmeldewesen FCC (Federal Communications Commission) konform erwiesen. Diese Grenzwerte geben einen angemessenen Schutz gegen schädliche Funkstörungen innerhalb von Wohngebäuden. Dieses Gerät erzeugt und verwendet Funkfrequenzenergie, die ausgestrahlt werden kann und bei unsachgemäßer, nicht der Anleitung des Herstellers entsprechender Installation und Verwendung schädliche Störungen des Rundfunkempfangs verursachen kann.

Es gibt jedoch keine Garantie, dass bei einer bestimmten Installation keine Störungen auftreten. Kommt es durch das Gerät zu Störungen im Radio- oder Fernsehempfang, was sich durch Ein- und Ausschalten des Geräts überprüfen lässt, sollte der Benutzer versuchen, die Störung durch eine oder mehrere der folgenden Maßnahmen zu beheben:

- Richten Sie Ihre Empfangsantenne neu aus, oder stellen Sie sie an einem anderen Ort auf.
- Vergrößern Sie den Abstand zwischen dem Gerät und dem Empfänger.
- Schließen Sie das Gerät an eine Steckdose an, die nicht von demselben Stromkreis wie die Steckdose des Empfängers versorgt wird.
- Wenden Sie sich an den Händler oder einen erfahrenen Radio-/Fernsehtechniker.

## Hinweis: Abgeschirmte Kabel

Um weiterhin die Anforderungen der FCC-Bestimmungen zu erfüllen, müssen abgeschirmte Kabel bei allen Verbindungen mit anderen Computergeräten verwendet werden.

## Hinweis: Peripheriegeräte

Nur die Peripheriegeräte (Ein-/Ausgabegeräte, Endgeräte, Drucker etc.), die für die Konformität mit den Klasse B-Grenzwerten zertifiziert wurden, dürfen mit diesem Gerät verbunden werden. Der Betrieb mit nicht zertifizierten Peripheriegeräten kann Störungen im Radio- oder Fernsehempfang verursachen.

## Achtung

Durch Änderungen oder Modifikationen, die nicht ausdrücklich von dem Hersteller genehmigt wurden, kann die von der Federal Communications Commission erteilte Gerätebetriebsbefugnis des Benutzers ungültig werden.

## Operation conditions

Das Gerät darf keine schädlichen Störungen verursachen. Der Betrieb unterliegt den folgenden zwei Bedingungen: (1) Das Gerät darf keine schädlichen Störungen verursachen. (2) Das Gerät muss störfest gegen aufgenommene Störungen sein. Das betrifft auch solche Störungen, die unerwünschte Betriebszustände verursachen könnten.



## Hinweis: Für Benutzer in Kanada

Dieses Digitalgerät der Klasse B erfüllt alle Anforderungen der kanadischen Bestimmungen ICES-003.

## Remarque à l'intention des utilisateurs canadiens

Cet appareil numérique de la classe B est conforme à la norme NMB-003 du Canada.

Entspricht der russischen, ukrainischen, weißrussischen und marokkanischen Zertifizierung



## Rechtliche Erklärung zu Funkgeräten



-----

**Hinweis:** Die folgenden rechtlichen Informationen gelten nur für Modelle mit drahtlosen LAN- und/oder Bluetooth-Funktionen.

## Allgemein

Das Produkt erfüllt alle Anforderungen der Hochfrequenz- und Sicherheitsstandards in allen Ländern bzw. Regionen, in denen seine drahtlose Nutzung genehmigt ist. Je nach den Konfigurationen enthält das Produkt möglicherweise drahtlose Funkgeräte (wie z.B. WLAN- und/oder Bluetooth-Module).

## Canada — Low-power license-exempt radio communication devices (RSS-247)

- a Ein CIM (Common Information Model)-Betrieb unterliegt den folgenden zwei Bedingungen:
  1. Das Gerät darf keine schädlichen Störungen verursachen.
  2. Das Gerät muss störfest gegen aufgenommene Störungen sein. Dies betrifft auch solche Störungen, die unerwünschte Betriebszustände verursachen könnten.
- b Betrieb im 2,4 GHz-Bereich  
Um Radiointerferenzen am lizenzierten Service zu verhindern, sollte dieses Gerät zur maximalen Abschirmung nur im Hause betrieben werden, bzw. unterliegt bei einer Außeninstallation einer Lizenzierung.

## Liste mit zutreffenden Ländern

Dieses Gerät darf nur unter strengster Einhaltung der Richtlinien und Beschränkungen im Land, in dem es eingesetzt wird, benutzt werden. Weitere Informationen erhalten Sie bei einer Stadtverwaltung in dem Land, in dem Sie das Produkt einsetzen. Eine aktuelle Länderliste finden Sie unter <http://ec.europa.eu/enterprise/rtte/implem.htm>.



Acer Incorporated  
8F, 88, Sec. 1, Xintai 5th Rd., Xizhi  
New Taipei City 221, Taiwan

## EU Declaration of Conformity

We,  
**Acer Incorporated**  
8F, 88, Sec. 1, Xintai 5th Rd., Xizhi, New Taipei City 221, Taiwan

And,  
**Acer Italy s.r.l**  
Viale delle Industrie 1/A, 20044 Arese (MI), Italy  
Tel: +39-02-939-921, Fax: +39-02-9399-2913  
www.acer.it

**Product:** DLP Projector  
**Trade Name:** Acer  
**Model Number:** A4K2008/A4K2111  
**SKU Number:** H6815/E8615/HE-4K15/GM835/VH-736/H6815BD+/  
H6815ABD/H6815BD/H6815+/H6815A/  
H6830BD/E8630/HE-4K30/GM835Z/VH-736Z/  
H6830BDZ+/H6831BD/H6830BD+/H6830

We, Acer Incorporated, hereby declare under our sole responsibility that the product described above is in conformity with the relevant Union harmonization legislations as below Directive and following harmonized standards and/or other relevant standards have been applied:

<b><u>EMC Directive: 2014/30/EU</u></b>		
<input checked="" type="checkbox"/> EN 55032:2015+A11:2020,Class B	<input checked="" type="checkbox"/> EN 61000-3-2:2014	<input checked="" type="checkbox"/> EN 61000-3-3:2013
<input checked="" type="checkbox"/> EN 55024:2010+A1:2015	<input checked="" type="checkbox"/> EN 55035:2017+A11:2020	
<b><u>LVD Directive: 2014/35/EU</u></b>		
<input checked="" type="checkbox"/> EN 62368-1:2014+A11:2017	<input checked="" type="checkbox"/> EN IEC 62368-1:2020+A11:2020	
<b><u>RoHS Directive: 2011/65/EU</u></b>		
<input checked="" type="checkbox"/> EN 50581:2012		
<b><u>ErP Directive: 2009/125/EC</u></b>		
<input type="checkbox"/> Regulation (EU) No. 617/ 2013	<input type="checkbox"/> Regulation (EU) No. 2019/1782; EN 50563:2011	
<input checked="" type="checkbox"/> Regulation (EC) No. 1275/2008; EN 50564:2011		

Year to begin affixing CE marking 2022.

  
RU Jan/Sr. Manager  
Acer Incorporated (Taipei, Taiwan)

Apr. 21, 2022  
Date

**Acer America Corporation**

333 West San Carlos St.,

Suite 1500

San Jose, CA 95110

U. S. A.

Tel: 254-298-4000

Fax: 254-298-4147

[www.acer.com](http://www.acer.com)

## Federal Communications Commission Declaration of Conformity

This device complies with Part 15 of the FCC Rules. Operation is subject to the following two conditions: (1) this device may not cause harmful interference, and (2) this device must accept any interference received, including interference that may cause undesired operation.

The following local Manufacturer /Importer is responsible for this declaration:

Product:	DLP Projector
Model Number:	A4K2008/A4K2111
SKU Number:	H6815/E8615/HE-4K15/GM835/VH-736/ H6815BD+/H6815ABD/H6815BD/ H6815+/H6815A/H6830BD/E8630/HE- 4K30/GM835Z/VH-736Z/H6830BDZ+/ H6831BD/H6830BD+/H6830 series
Name of Responsible Party:	Acer America Corporation
Address of Responsible Party:	333 West San Carlos St. Suite 1500 San Jose, CA 95110 U. S. A.
Contact Person:	Acer Representative
Phone No.:	254-298-4000
Fax No.:	254-298-4147