

DLP®-Projektor

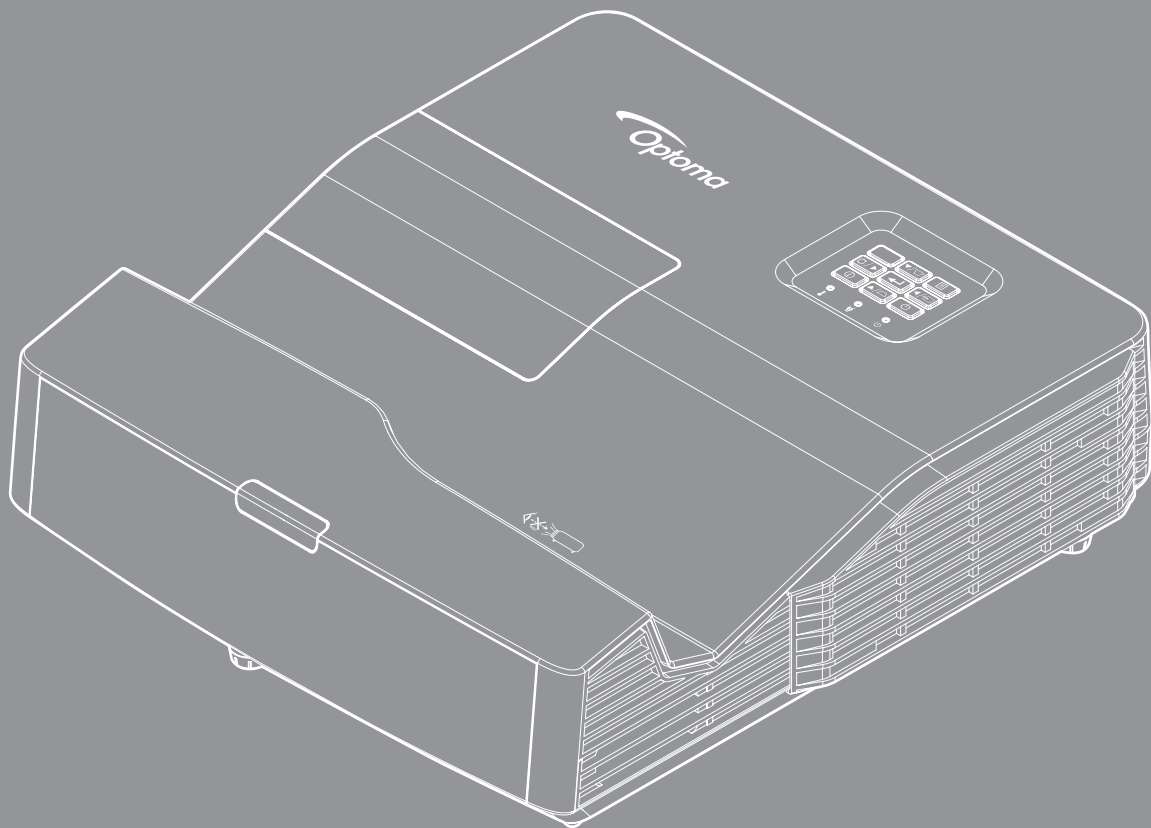

INHALTSVERZEICHNIS

SICHERHEIT	4
<i>Wichtige Sicherheitshinweise</i>	<i>4</i>
<i>Informationen zur 3D-Sicherheit.....</i>	<i>5</i>
<i>Urheberrecht.....</i>	<i>6</i>
<i>Haftungsausschluss</i>	<i>6</i>
<i>Anerkennung von Marken</i>	<i>6</i>
<i>FCC</i>	<i>7</i>
<i>Konformitätserklärung für EU-Länder.....</i>	<i>7</i>
<i>WEEE.....</i>	<i>7</i>
EINFÜHRUNG.....	8
<i>Lieferumfang.....</i>	<i>8</i>
<i>Standardzubehör.....</i>	<i>8</i>
<i>Optionales Zubehör.....</i>	<i>8</i>
<i>Produktübersicht.....</i>	<i>9</i>
<i>Anschlüsse</i>	<i>10</i>
<i>Bedienfeld.....</i>	<i>11</i>
<i>Fernbedienung</i>	<i>12</i>
AUFSTELLUNG UND INSTALLATION	13
<i>Projektor installieren.....</i>	<i>13</i>
<i>Quellen mit dem Projektor verbinden</i>	<i>15</i>
<i>Projektionsbild einstellen.....</i>	<i>16</i>
<i>Fernbedienung in Betrieb nehmen</i>	<i>17</i>
PROJEKTOR VERWENDEN	19
<i>Projektor ein-/ausschalten.....</i>	<i>19</i>
<i>Eine Eingangsquelle wählen</i>	<i>20</i>
<i>Menünavigation und -funktionen</i>	<i>21</i>
<i>OSD-Menübaum.....</i>	<i>22</i>
<i>Menü Bildschirm Bildeinstellungen.....</i>	<i>31</i>
<i>Menü Anzeige Drei Dimensionen</i>	<i>33</i>
<i>Menü Anzeige Seitenverhältnis</i>	<i>33</i>
<i>Menü Anzeige Rändermaske</i>	<i>37</i>
<i>Menü Anzeige Zoom</i>	<i>37</i>
<i>Menü Anzeige Image Shift</i>	<i>37</i>
<i>Menü Anzeige Geometrische Korrektur</i>	<i>38</i>
<i>Menü Audio Stumm.....</i>	<i>38</i>
<i>Menü Audio Lautstärke.....</i>	<i>38</i>
<i>Menü Audio Ausgang (Standby).....</i>	<i>38</i>
<i>Menü Setup Projektion</i>	<i>39</i>
<i>Menü Setup Bildschirmtyp.....</i>	<i>39</i>
<i>Menü Setup Lampeneinstellungen.....</i>	<i>39</i>

<i>Menü Setup Filtereinstellungen</i>	39
<i>Menü Setup Stromeinstellungen</i>	39
<i>Menü Setup Sicherheit</i>	40
<i>Menü Einstellung: HDMI Link Einstellungen</i>	41
<i>Menü Setup Testbild</i>	41
<i>Menü Setup Werkseinstellungen</i>	41
<i>Menü Setup Projektor-ID</i>	41
<i>Menü Setup Optionen</i>	42
<i>Menü Setup Einstellungen zurücksetzen</i>	42
<i>Netzwerk-LAN-Menü</i>	43
<i>Netzwerksteuerung-Menü</i>	44
<i>Menü setup Netzwerk: Control Settings</i>	45
<i>Menü Infos</i>	50
<i>USB-Reader</i>	51
<i>USB-Display</i>	55
<i>Network Display</i>	56



WARTUNG 59

<i>Auswechseln der Lampe</i>	59
<i>Staubfilter installieren und reinigen</i>	61

ZUSÄTZLICHE INFORMATIONEN 62

<i>Kompatible Auflösungen</i>	62
<i>Bildgröße und Projektionsabstand</i>	64
<i>Projektorabmessungen und Deckenmontage</i>	66
<i>IR-Fernbedienungscodes</i>	67
<i>Technische Daten</i>	73
<i>Optoma-Niederlassungen weltweit</i>	74

SICHERHEIT

	Das Blitzzeichen mit einem Pfeil am Ende in einem gleichseitigen Dreieck warnt vor nicht isolierter „gefährlicher Spannung“ innerhalb des Produkts. Diese Spannung kann elektrische Schläge verursachen.
	Das Ausrufezeichen in einem gleichseitigen Dreieck soll Sie auch wichtige Bedienungs- und Wartungsanweisungen in der mit dem Gerät gelieferten Literatur aufmerksam machen.

Befolgen Sie alle Warnhinweise, Vorsichtsmaßnahmen und Wartungshinweise in diesem Handbuch.

Wichtige Sicherheitshinweise

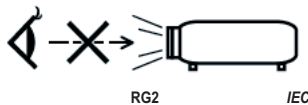

- Blicken Sie nicht in den Strahl, RG2.
Blicken Sie wie bei allen hellen Lichtquellen nicht direkt in den Strahl, RG2 IEC 62471-5:2015.
- Blockieren Sie keine Belüftungsöffnungen. Um einen zuverlässigen Betrieb des Projektors sicherzustellen und den Projektor vor Überhitzung zu schützen, platzieren Sie den Projektor bitte an einem ausreichend belüfteten Ort. Stellen Sie das Produkt beispielsweise nicht auf ein Bett, Sofa, einen Teppich oder eine andere ähnliche Oberfläche bzw. in einen Einbau, wie ein Bücherregal oder einen Schrank; andernfalls kann die Luftzirkulation beeinträchtigt werden.
- Setzen Sie den Projektor zur Reduzierung von Brand- oder Stromschlaggefahr weder Regen noch Feuchtigkeit aus. Installieren Sie das Gerät nicht in der Nähe von Wärmequellen, wie z. B. Heizkörpern, Heizungen, Öfen und sonstigen Wärmequellen inklusive Verstärkern.
- Lassen Sie keine Gegenstände oder Flüssigkeiten in das Geräteinnere eindringen. Andernfalls können sie mit gefährlicher Hochspannung in Berührung kommen oder einen Kurzschluss zwischen den Teilen verursachen. Ein Brand oder Stromschlag kann die Folge sein.
- Verwenden Sie das Gerät nicht unter den folgenden Umständen:
 - In extrem heißer, kalter oder feuchter Umgebung.
 - (i) Stellen Sie sicher, dass die Umgebungstemperatur innerhalb des Bereichs von 5 °C bis 40 °C liegt
 - (ii) Die relative Luftfeuchte sollte 10 – 85 % betragen
 - In besonders staubiger und schmutziger Umgebung.
 - Platzieren des Produktes in der Nähe von Geräten, die starke Magnetfelder erzeugen.
 - Im direkten Sonnenlicht.
- Verwenden Sie den Projektor nicht an Orten, an denen sich brennbare oder explosive Gase in der Luft befinden können. Die Lampe im Projektor wird während des Betriebs sehr heiß, Gase können sich entzünden und einen Brand verursachen.
- Verwenden Sie das Gerät nicht, wenn es beschädigt oder unsachgemäß verwendet wurde. Als Beschädigung/unsachgemäße Verwendung gilt u. a. Folgendes):
 - Das Gerät ist heruntergefallen.
 - Netzkabel oder Stecker wurden beschädigt.
 - Flüssigkeiten wurden über dem Gerät verschüttet.
 - Das Gerät war Regen oder Feuchtigkeit ausgesetzt.
 - Gegenstände sind in das Gerät eingedrungen, oder irgendetwas innerhalb des Gerätes hat sich gelöst.
- Stellen Sie den Projektor nicht auf einen instabilen Untergrund. Der Projektor könnte umkippen und Verletzungen verursachen oder beschädigt werden.
- Blockieren Sie nicht das Licht, das im Betrieb aus dem Projektorobjektiv austritt. Das Licht erhitzt das Objekt und könnte es schmelzen, Verbrennungen verursachen oder einen Brand auslösen.

- Versuchen Sie nicht, den Projektor zu öffnen oder zu demontieren. Es besteht die Gefahr eines Stromschlags.
- Versuchen Sie niemals den Projektor in Eigenregie zu reparieren. Durch Öffnen des Gehäuses setzen Sie sich Hochspannung und anderen Gefahren aus. Bitte nehmen Sie vor dem Einsenden Ihres Gerätes zu Reparaturzwecken Kontakt mit Optoma auf.
- Achten Sie auf die Sicherheitshinweise am Projektorgehäuse.
- Der Projektor darf nur von qualifiziertem Kundendienstpersonal repariert werden.
- Verwenden Sie nur vom Hersteller angegebene Zubehörteile/Zusatzgeräte.
- Blicken Sie während des Betriebs nicht direkt in der Projektorobjektiv. Das helle Licht kann Ihren Augen schaden.
- Lassen Sie das Gerät vor dem Auswechseln der Lampe einige Zeit abkühlen. Befolgen sie die Anweisungen auf Seite 59 – 60.
- Der Projektor erkennt automatisch die Lebensdauer der Lampe. Wechseln Sie bitte umgehend die Lampe aus, wenn eine entsprechende Warnmeldung erscheint.
- Führen Sie nach Auswechseln der Lampe die „Lampenstd. auf Null“-Funktion im OSD-Menü „Setup“ > „Lampeneinstellungen“ aus.
- Lassen Sie nach Ausschalten des Projektors das Gebläse noch einige Minuten in Betrieb, bevor Sie die Stromversorgung trennen. Lassen Sie den Projektor mindestens 90 Sekunden lang abkühlen.
- Wenn das Ende der Lampenlebensdauer naht, wird die Meldung „Lampenlaufzeit überschritten.“ auf dem Bildschirm angezeigt. Wenden Sie sich zum Auswechseln der Lampe bitte schnellstmöglich an Ihren örtlichen Händler oder das nächste Kundencenter.
- Ausschalten des Gerätes und Ziehen des Netzsteckers vor dem Reinigen.
- Reinigen des Gehäuses mit einem weichen, trockenen Tuch und einem milden Reinigungsmittel. Reinigen Sie das Gerät nicht mit Hilfe von Scheuermitteln, Wachsen oder Lösungsmitteln.
- Trennen des Gerätes vom Stromnetz, wenn es über einen längeren Zeitraum nicht benutzt wird.

Hinweis: *Ist das Ende der Lampenlebensdauer erreicht, lässt sich der Projektor bis zur Auswechslung der Lampe nicht mehr einschalten. Befolgen Sie zum Auswechseln der Lampe die Anweisungen im Abschnitt „Auswechseln der Lampe“ auf Seite 59 bis 60.*

- *Stellen Sie den Projektor nicht an Orten auf, an denen sie Vibrationen oder Stößen ausgesetzt sein könnten.*
- *Berühren Sie das Objektiv nicht mit bloßen Händen.*
- *Entfernen Sie vor der Lagerung die Batterie(n) aus der Fernbedienung. Falls die Batterie(n) lange Zeit in der Fernbedienung bleibt, könnte(n) sie auslaufen.*
- *Verwenden oder lagern Sie den Projektor nicht an Orten, an denen sich Rauch von Öl oder Zigaretten befinden könnte, da sich dies negativ auf die Qualität der Projektorleistung auswirken kann.*
- *Bitte befolgen Sie die Anweisungen zur Projektorausrichtung, da eine nicht standardmäßige Installation die Projektorleistung beeinträchtigen kann.*
- *Verwenden Sie eine Steckdosenleiste und/oder einen Überspannungsschutz, Da Spannungsspitzen und Stromausfälle Geräte zerstören können.*

Informationen zur 3D-Sicherheit

Bitte befolgen Sie alle Warn- und Sicherheitshinweise, bevor Sie oder Ihr Kind die 3D-Funktion nutzen.

Achtung

Kinder und Jugendliche sind generell anfälliger gegenüber gesundheitlichen Problemen in Verbindung mit dem Betrachten von 3D-Inhalten; daher sollten sie beim Betrachten derartiger Bilder strenger beaufsichtigt werden.

Epilepsiewarnung und andere Gesundheitsrisiken

- Manche Benutzer erleiden einen epileptischen Anfall, wenn sie bestimmten flimmernden Bildern oder Lichtern ausgesetzt sind, die in einigen Projektorbildern und Videospielen enthalten sein können. Falls bei Ihnen oder Ihrer Familie epileptische Anfälle aufgetreten sind, wenden Sie sich vor dem Einsatz der 3D-Funktion bitte an einen Arzt.
- Auch Personen, bei denen persönlich oder in der Familie keine Fälle von Epilepsie bekannt sind, können eine nicht diagnostizierte Anfälligkeit gegenüber epileptischen Anfällen aufweisen.
- Schwangere Frauen, ältere und kranke Menschen, Menschen mit Schlafdefizit sowie Personen unter Alkoholeinfluss sollten die 3D-Funktion des Gerätes nicht nutzen.

- Falls bei Ihnen irgendeines der folgenden Symptome auftritt, unterbrechen Sie umgehend die Betrachtung von 3D-Bildern und wenden Sie sich an einen Arzt: (1) Verändertes Sehvermögen; (2) Benommenheit; (3) Schwindel; (4) unfreiwillige Bewegungen, wie Augen- oder Muskelzucken; (5) Verwirrung; (6) Übelkeit; (7) Bewusstlosigkeit; (8) Zuckungen; (9) Krämpfe; und / oder (10) Desorientiertheit. Kinder und Jugendliche sind anfälliger gegenüber diesen Symptomen als Erwachsene. Daher sollten Eltern ihre Kinder beaufsichtigen und fragen, ob diese Symptome bei ihnen auftreten.
- Zudem können beim Betrachten von 3D-Projektionen Kinetose, Folgeerscheinungen bezüglich der Wahrnehmung, Desorientiertheit, Augenermüdung und reduzierte posturale Stabilität auftreten. Wir empfehlen Ihnen, zur Reduzierung der Auftretenswahrscheinlichkeit dieser Nebenwirkungen regelmäßige Pausen einzuhalten. Falls Ihre Augen müde oder trocken wirken oder Sie eines der obengenannten Symptome bemerken, unterbrechen Sie umgehend die Nutzung dieses Gerätes; fahren Sie erst fort, wenn die Symptome mindestens 30 Minuten lang abgeklungen sind.
- Längeres Betrachten von 3D-Projektionen auf eine zu kurze Distanz zur Projektionsfläche kann das Sehvermögen schädigen. Der ideale Betrachtungsabstand sollte mindestens dreimal so groß sein wie die Höhe der Projektionsfläche. Die empfohlene Augenhöhe sollte der Höhe der Projektionsfläche entsprechen.
- Längeres Betrachten von 3D-Projektionen während des Tragens einer 3D-Brille kann Kopfschmerzen oder Ermüdung verursachen. Falls Kopfschmerzen, Ermüdung oder Schwindel auftreten, unterbrechen Sie die Betrachtung von 3D-Projektionen und legen Sie eine Pause ein.
- Verwenden Sie die 3D-Brille ausschließlich zum Betrachten von 3D-Projektionen.
- Das Tragen der 3D-Brille zu anderen Zwecken (als herkömmliche Brille, Sonnenbrille, Schutzbrille etc.) birgt Verletzungsgefahr und kann zudem Ihr Sehvermögen beeinträchtigen.
- Das Betrachten von 3D-Projektionen kann bei einigen Benutzern Desorientiertheit auslösen. Platzieren Sie Ihren 3D-Projektor daher NICHT in der Nähe von offenen Treppen, Kabeln, Balkonen oder anderen Orten/Gegenständen, die Verletzungen oder Sachschäden verursachen können durch Stolpern, Herunterfallen, Brechen, Umkippen etc..

Urheberrecht

Diese Publikation, einschließlich aller Fotos, Abbildungen und Software, ist durch internationale Urheberrechte geschützt, wobei alle Rechte vorbehalten werden. Weder diese Anleitung noch irgendwelche hierin enthaltenen Materialien dürfen ohne schriftliche Genehmigung des Urhebers reproduziert werden.

© Copyright 2018

Haftungsausschluss

Die Informationen in diesem Dokument können ohne Ankündigung geändert werden. Der Hersteller macht keine Zusicherungen oder Garantien bezüglich der Inhalte dieses Dokuments und lehnt insbesondere jegliche implizierten Garantien bezüglich der Marktgängigkeit oder Eignung für einen bestimmten Zweck ab. Der Hersteller behält sich das Recht vor, diese Publikation zu ändern und von Zeit zu Zeit Änderungen an den Inhalten vorzunehmen, ohne dass der Hersteller verpflichtet ist, jegliche Personen über derartige Änderungen zu informieren.

Anerkennung von Marken

Kensington ist eine in den USA eingetragene Marke der ACCO Brand Corporation mit ausgestellten Eintragungen und ausstehenden Anträgen in anderen Ländern weltweit.

HDMI, das HDMI-Logo und High-Definition USB Reader Interface sind Marken oder eingetragene Marken von HDMI Licensing LLC in den Vereinigten Staaten und anderen Ländern.

DLP®, DLP Link und das DLP-Logo sind eingetragene Marken von Texas Instruments und BrilliantColor™ ist eine Marke von Texas Instruments.

Alle anderen in dieser Anleitung verwendeten Produktnamen sind das Eigentum ihrer jeweiligen Inhaber und werden anerkannt.

MHL, Mobile High-Definition Link und das MHL-Logo sind Marken oder eingetragene Marken von MHL Licensing, LLC.

FCC

Dieses Gerät wurde getestet und als mit den Grenzwerten für Digitalgeräte der Klasse B gemäß Teil 15 der FCC-Regularien übereinstimmend befunden. Diese Grenzwerte wurden geschaffen, um angemessenen Schutz gegen Störungen beim Betrieb in Wohnanlagen zu gewährleisten. Dieses Gerät erzeugt und verwendet Funkfrequenzenergie, die ausgestrahlt werden kann und bei unsachgemäßer, nicht der Anleitung des Herstellers entsprechender Installation und Verwendung schädliche Störungen des Rundfunkempfangs verursachen kann.

Allerdings ist nicht gewährleistet, dass es in bestimmten Installationen nicht zu Störungen kommt. Falls dieses Gerät Störungen des Radio- oder Fernsehempfangs verursachen sollte, was leicht durch Aus- und Einschalten des Gerätes herausgefunden werden kann, wird dem Anwender empfohlen, die Störung durch eine oder mehrere der folgenden Maßnahmen zu beseitigen:

- Neuausrichtung oder Neuplatzierung der Empfangsantenne(n).
- Vergrößern des Abstands zwischen Gerät und Empfänger.
- Anschluss des Gerätes an einen vom Stromkreis des Empfängers getrennten Stromkreis.
- Hinzuziehen des Händlers oder eines erfahrenen Radio-/Fernsehtechnikers.

Hinweis: Abgeschirmte Kabel

Um weiterhin die Anforderungen der FCC-Bestimmungen zu erfüllen, müssen abgeschirmte Kabel bei allen Verbindungen mit anderen Computergeräten verwendet werden.

Vorsicht

Durch Änderungen oder Modifikationen, die nicht ausdrücklich von dem Hersteller genehmigt wurden, kann die von der Federal Communications Commission erteilte Projektorbetriebsbefugnis des Benutzers ungültig werden.

Betriebsbedingungen

Dieses Gerät erfüllt Teil 15 der FCC-Regularien. Der Betrieb unterliegt den folgenden beiden Voraussetzungen:

1. Das Gerät darf keine schädlichen Interferenzen verursachen.
2. Dieses Gerät muss jegliche empfangenen Funkstörungen hinnehmen, einschließlich Störungen, die zu unbeabsichtigtem Betrieb führen können.

Hinweis: Anwender in Kanada

Dieses Digitalgerät der Klasse B erfüllt die Richtlinien der Canadian ICES-003.

Remarque à l'intention des utilisateurs canadiens

Cet appareil numérique de la classe B est conforme à la norme NMB-003 du Canada.

Konformitätserklärung für EU-Länder

- EMV-Richtlinie 2014/30/EU (inklusive Änderungen)
- Niederspannungsrichtlinie 2014/35/EU
- Funkgeräterichtlinie 2014/53/EU (falls das Produkt über eine HF-Funktion verfügt)
- RoHS-Richtlinie 2011/65/EU (falls das Produkt über eine HF-Funktion verfügt)

WEEE



Anweisungen zur Entsorgung

Entsorgen Sie das elektronische Gerät nicht gemeinsam mit dem Hausmüll. Bitte recyceln Sie das Gerät, um die Umweltbelastung zu minimieren und die Umwelt zu schützen.

EINFÜHRUNG

Lieferumfang

Packen Sie das Produkt vorsichtig aus und prüfen Sie, ob die unter dem Standardzubehör aufgelisteten Artikel vollständig sind. Einige der Artikel des optionalen Zubehörs sind je nach Modell, Spezifikationen und Einkaufsland möglicherweise nicht verfügbar. Bitte prüfen Sie dies mit Ihrem Händler. Einige Zubehörartikel können je nach Region variieren.

Die Garantiekarte wird nur in einigen bestimmten Regionen mitgeliefert. Detaillierte Informationen erhalten Sie von Ihrem Händler.

Standardzubehör

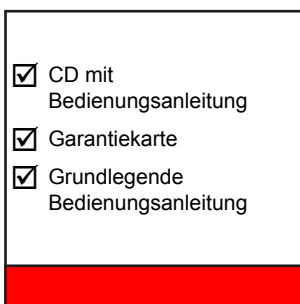
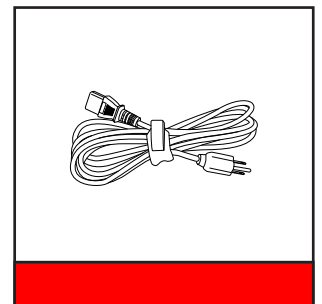
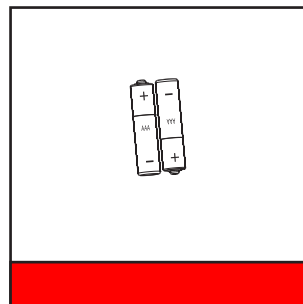
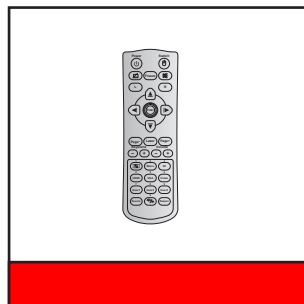
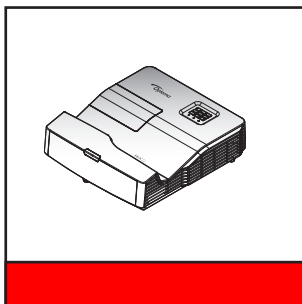

Hinweis:

- Die Fernbedienung wird mit Batterien geliefert.
- *(1) Die europäische Bedienungsanleitung finden Sie unter www.optomaeurope.com.
- *(2) Informationen zur Garantie in Europa entnehmen Sie bitte www.optomaeurope.com.
- *(3) Die tatsächliche Fernbedienung kann je nach Region anders ausfallen.

Optionales Zubehör

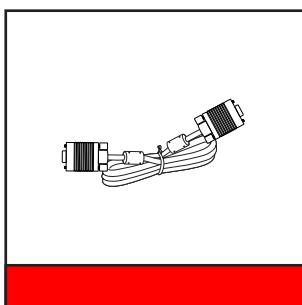

Hinweis: Optionales Zubehör kann je nach Modell, technischen Daten und Region variieren.

EINFÜHRUNG

Produktübersicht

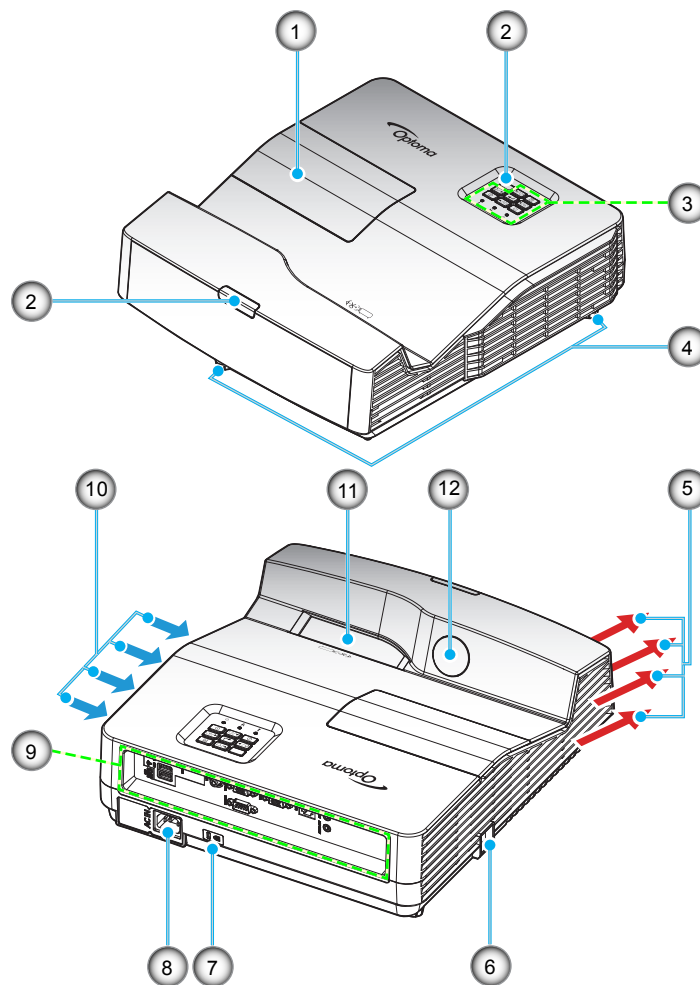

Hinweis: Blockieren Sie keine Zu-/Abluftöffnungen des Projektors.

(*) Optionales Zubehör kann je nach Modell, technischen Daten und Region variieren.

1.	Lampenabdeckung	7.	Anschluss für Kensington™-Schloss
2.	IR-Empfänger	8.	Netzanschluss
3.	Bedienfeld	9.	Ein-/Ausgänge
4.	Winkelverstellfüße	10.	Belüftung (Eingang)
5.	Belüftung (Ausgang)	11.	Objektiv
6.	Sicherheitssperre	12.	IR-Kamera (nur bei interaktiver Version)

EINFÜHRUNG

Anschlüsse

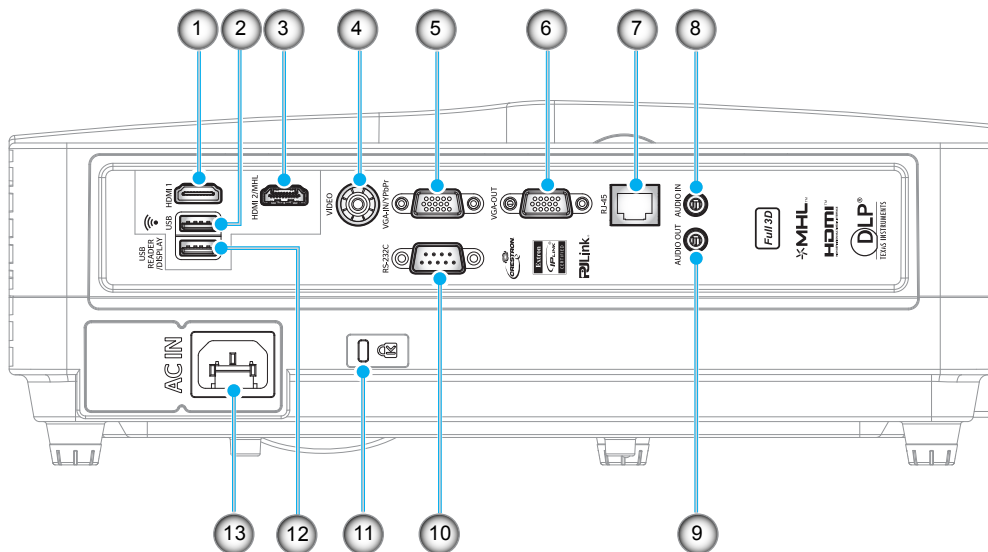

1.	HDMI 1-Anschluss	8.	Audioeingang
2.	USB-Anschluss* für WLAN (Dongle)	9.	Audioausgang
3.	HDMI 2 / MHL-Anschluss	10.	RS-232C-Anschluss
4.	Videoanschluss	11.	Anschluss für Kensington™-Schloss
5.	VGA-IN / YPbPr-Anschluss	12.	Anschluss für USB-Lesegerät/ Display/FW-Aktualisierung/Maus/ Stromversorgung*
6.	VGA-Ausgang	13.	Netzanschluss
7.	RJ-45-Anschluss		

Hinweis:

- **Unterstützt Ausgabe von 5 V/1 A nur, wenn MHL-Quelle nicht erkannt wird. Falls MHL-Quelle erkannt wird, wird die Ausgabe von 5 V/1 A automatisch deaktiviert.*
- **Verwenden Sie den USB-Anschluss für WLAN (Dongle) und den Anschluss für USB-Lesegerät/ Display/Firmware-Aktualisierung/Maus/Stromversorgung wie folgt:*
 - *Network Display: (a) Schließen Sie den WLAN-USB-Dongle an; (b) verwenden Sie die App HDcastPro an Ihrem Mobiltelefon.*
 - *USB-Display für iOS- und Android-Geräte.*
 - *USB-Leser: Zeigt Bilder und Dokumente direkt vom USB-Datenträger an.*

EINFÜHRUNG

Bedienfeld

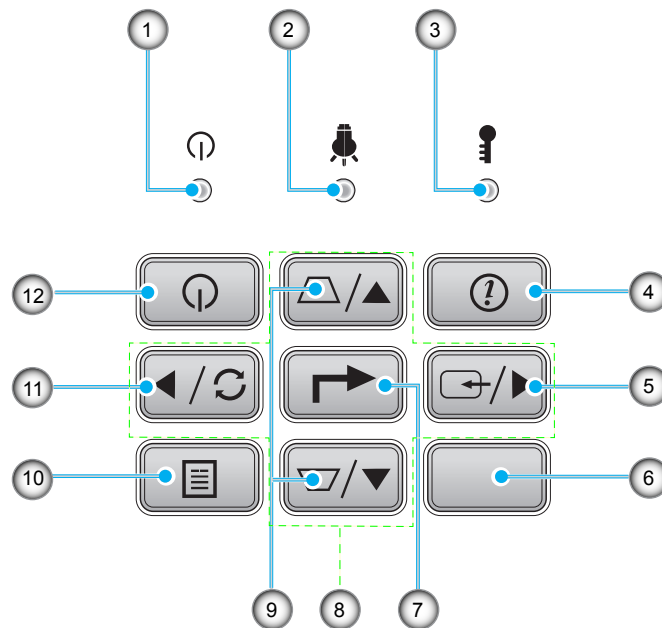

1.	Betrieb/Bereitschaft-LED	7.	Bestätigen
2.	Lampen-LED	8.	Vier Richtungstasten
3.	Temperatur-LED	9.	Trapezkorrektur
4.	Info	10.	Menü
5.	Quelle	11.	Erneute Synchronisierung
6.	IR-Empfänger	12.	Power

EINFÜHRUNG

Fernbedienung

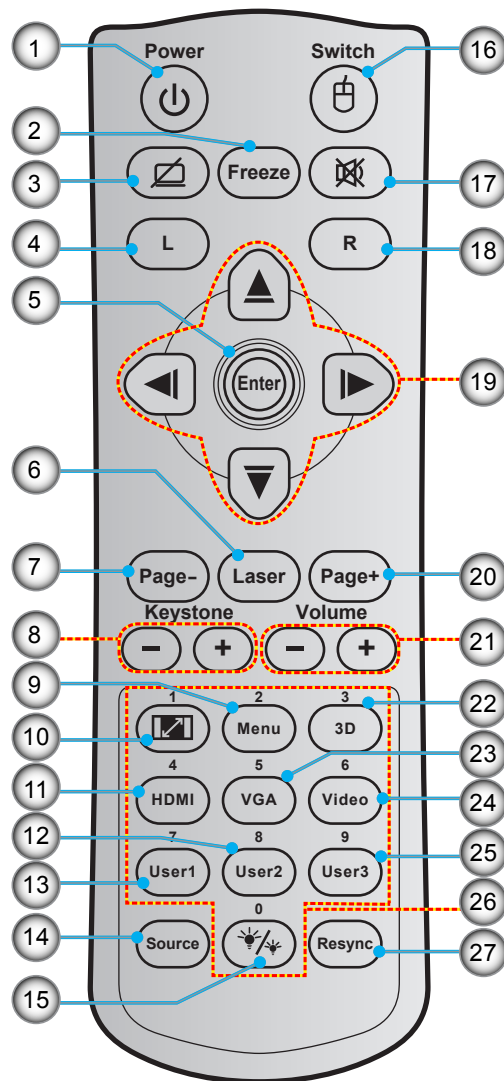

1.	Ein- / Austaste	15.	Modus Helligkeit
2.	Standbild	16.	Maus ein/aus
3.	Anzeige / Ton ausblenden	17.	Stumm
4.	Linke Maustaste	18.	Rechte Maustaste
5.	Bestätigen	19.	Vier Richtungstasten
6.	Laser	20.	Page +
7.	Page -	21.	Lautstärke -/+
8.	Trapezkorrektur -/+	22.	3D-Menü ein/aus
9.	Menü	23.	VGA
10.	Seitenverhältnis	24.	Video
11.	HDMI	25.	Benutzer3
12.	Benutzer2	26.	Zifferntasten (0 bis 9)
13.	Benutzer1	27.	Erneute Synchronisierung
14.	Quelle		

Hinweis: Einige Tasten haben bei Modellen, die diese Funktionen nicht unterstützen, möglicherweise keine Funktion.

AUFSTELLUNG UND INSTALLATION

Projektor installieren

Ihr Projektor ist darauf ausgelegt, in einer von vier möglichen Positionen installiert zu werden.

Bitte wählen Sie den Installationsort entsprechend der Raumaufteilung und Ihrem persönlichen Vorlieben. Berücksichtigen Sie Größe und Position Ihrer Leinwand, Position einer geeigneten Steckdose sowie Position und Abstand zwischen dem Projektor und Ihren restlichen Geräten.

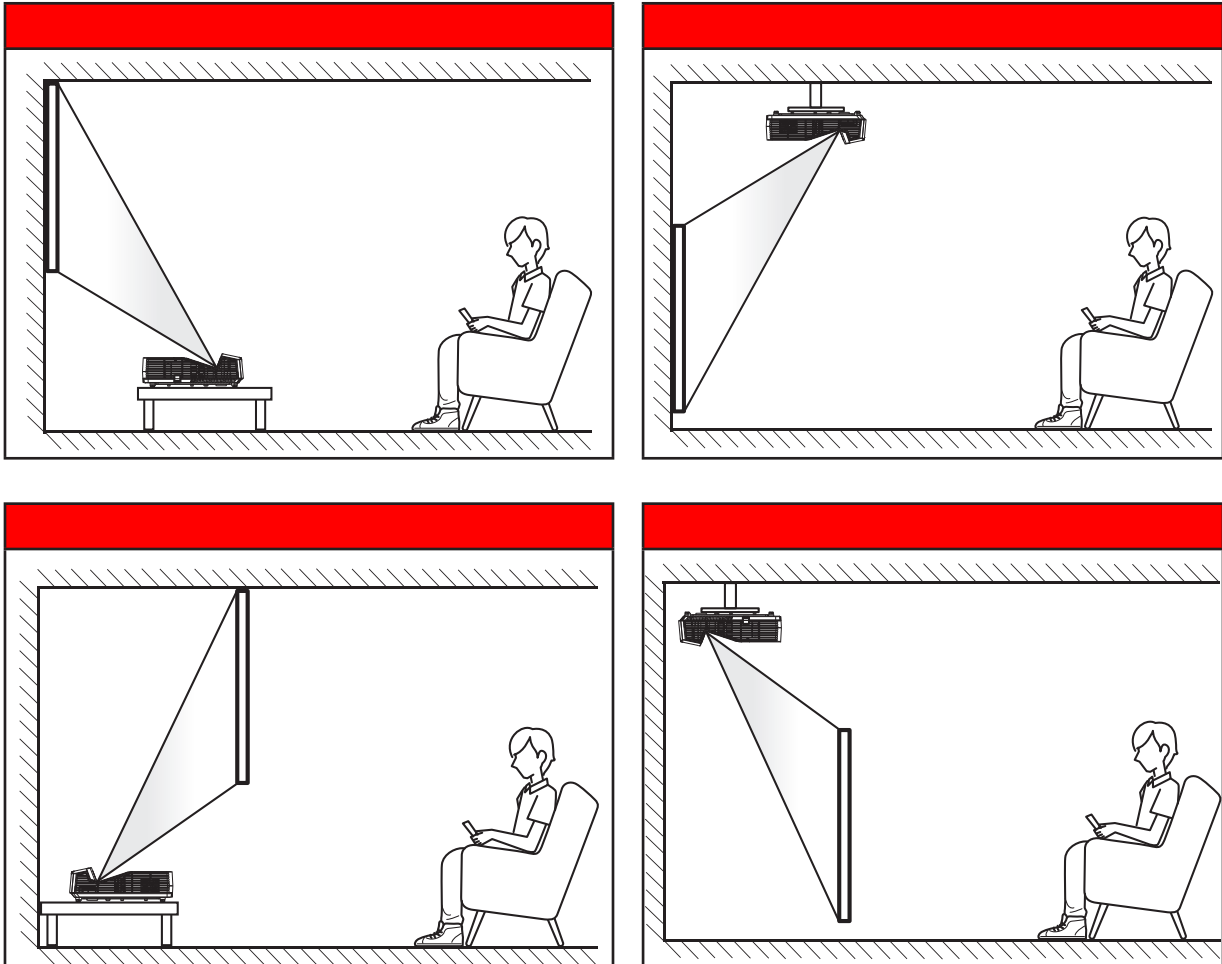

Der Projektor sollte auf einem flachen Untergrund und in einem Winkel von 90 Grad, also lotrecht zur Leinwand aufgestellt werden.

- Bitte beachten Sie zur Ermittlung der Projektorposition für eine bestimmte Leinwandgröße die Abstandstabelle auf Seite 64 bis 65.
- Bitte beachten Sie zur Ermittlung der Leinwandgröße für eine bestimmte Entfernung die Abstandstabelle auf Seite 64 bis 65.

Hinweis: Je weiter der Projektor von der Leinwand aufgestellt wird, desto größer wird das projizierte Bild; proportional erhöht sich auch der vertikale Versatz.

Wichtig!

Verwenden Sie den Projektor ausschließlich auf einem Tisch aufgestellt oder an der Decke montiert. Der Projektor darf nicht horizontal aufgestellt und nicht nach vorne/hinten oder links/rechts geneigt werden. Jede andere Ausrichtung lässt die Garantie erlöschen und kann die Lebenszeit der Projektorlampe oder des Projektors selbst verkürzen. Bitte wenden Sie sich für eine nicht standardmäßige Installation an Optoma.

AUFSTELLUNG UND INSTALLATION

Hinweis zur Projektorinstallation

- Stellen Sie den Projektor horizontal auf.
Der Neigungswinkel des Projektors sollte 15 Grad nicht überschreiten. Zudem sollte der Projektor ausschließlich auf einem Tisch aufgestellt oder an der Decke montiert werden. Andernfalls könnte sich die Lebensdauer der Lampe dramatisch verkürzen und es drohen andere **unvorhersehbare Schäden.**

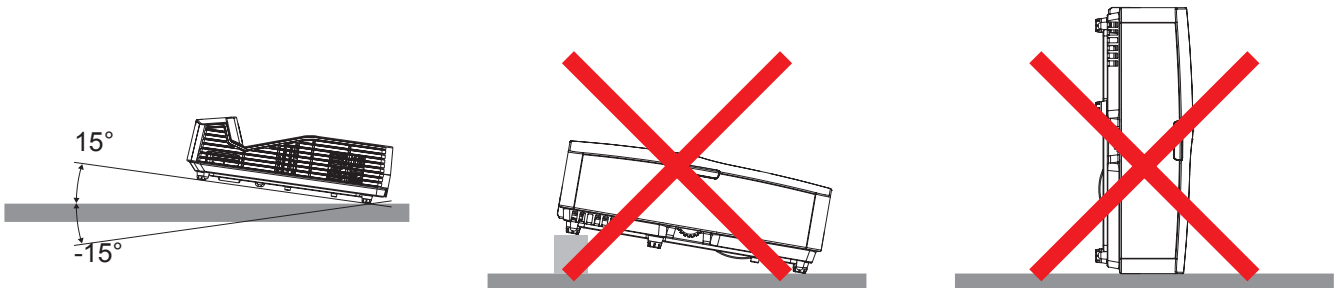

- Halten Sie rund um die Abluftöffnungen einen Abstand von mindestens 20 cm ein.

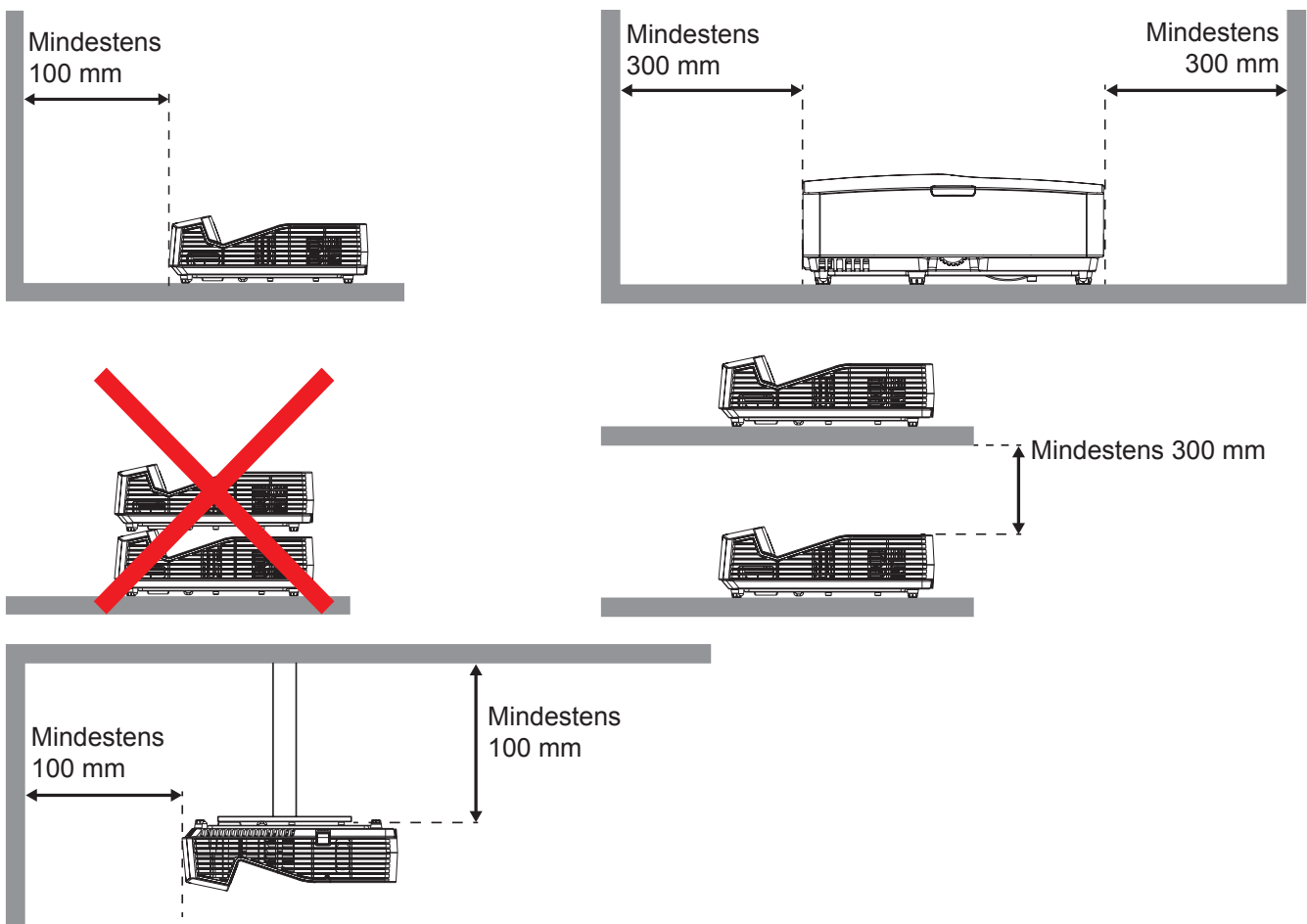

- Stellen Sie sicher, dass die Zuluftöffnungen nicht die heiße Luft von den Abluftöffnungen ansaugen.
- Achten Sie bei Betrieb des Projektors in einem Einschluss darauf, dass die Temperatur der Umgebungsluft innerhalb des Einschlusses die Betriebstemperatur während des Projektorsbetriebs nicht überschreitet; zudem dürfen Zu- und Abluftöffnungen nicht blockiert werden.
- Alle Gehäuse sollten eine zertifizierte Temperaturbewertung bestehen, damit sichergestellt ist, dass der Projektor die Abluft nicht wieder ansaugt. Andernfalls könnte sich das Gerät selbst dann abschalten, wenn die Temperatur im Gehäuse innerhalb des Betriebstemperaturbereichs liegt.

AUFSTELLUNG UND INSTALLATION

Quellen mit dem Projektor verbinden

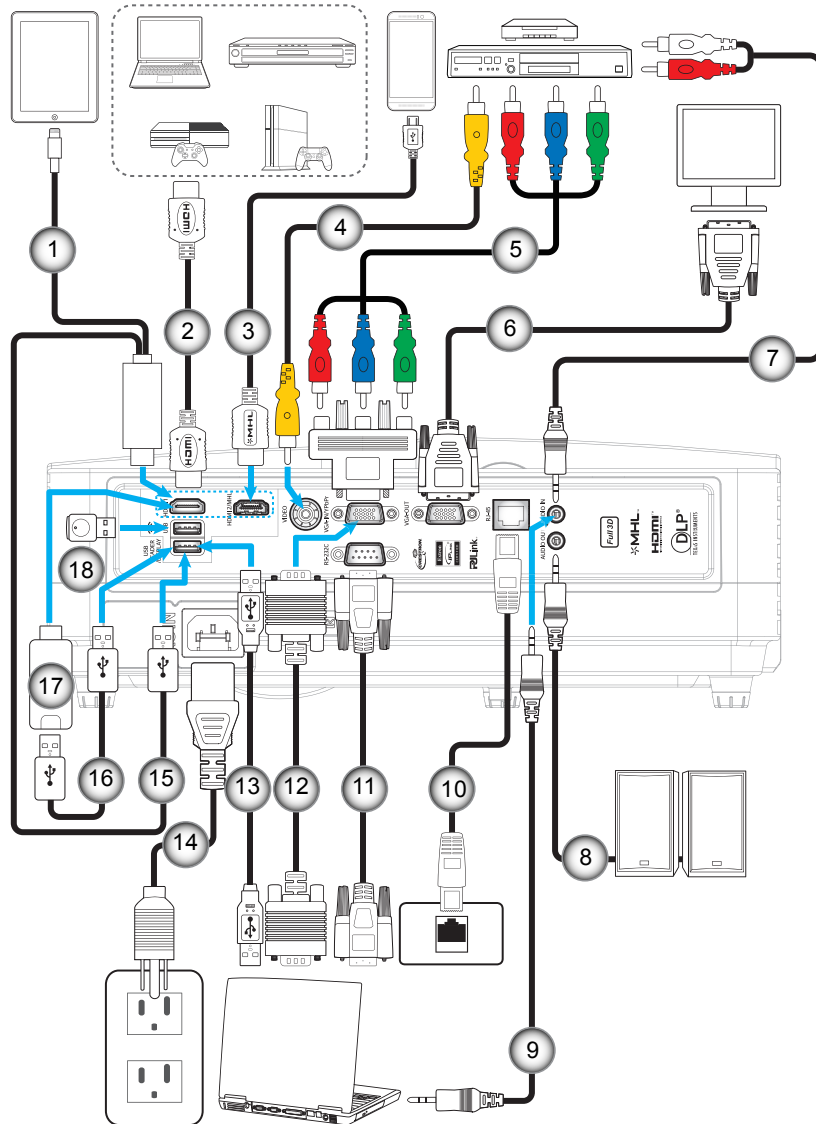

1.	Lightning-zu-HDMI-Kabel/Adapter	10.	RJ-45-Kabel
2.	HDMI-Kabel	11.	RS-232C-Kabel
3.	HDMI- / MHL-Kabel	12.	VGA-Eingangskabel
4.	Videokabel	13.	USB-Kabel (Maussteuerung)
5.	Cinch-Komponentenkabel	14.	Netzkabel
6.	VGA Ausgangskabel	15.	USB-zu-HDMI-Kabel/Adapter
7.	Audioeingangskabel	16.	USB-Stromversorgung (5 V/1 A)
8.	Audioausgangskabel	17.	HDMI-Dongle
9.	Audioeingangskabel	18.	WLAN-Dongle

AUFSTELLUNG UND INSTALLATION

Projektionsbild einstellen

Bildhöhe

Der Projektor hat höhenverstellbare FüÙe, mit denen die Höhe des Projektionsbildes angepasst werden kann.

1. Machen Sie an der Unterseite des Projektors den höhenverstellbaren Fuß ausfindig, den Sie anpassen möchten.
2. Drehen Sie zum Erhöhen/Absenken des Projektors die einstellbaren FüÙe im bzw. gegen den Uhrzeigersinn.

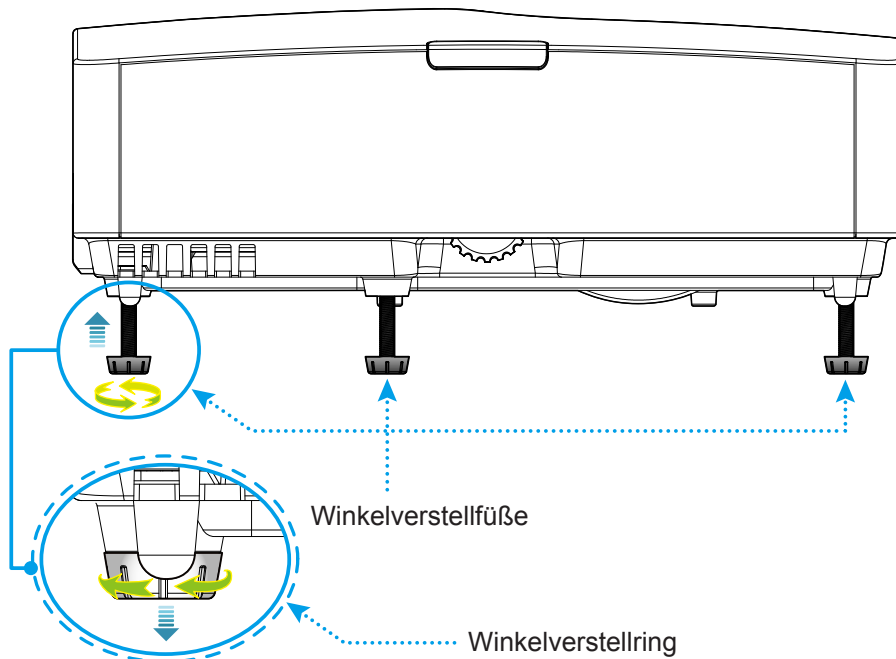

Zoom und Fokus

- Der Zoom ist festgestellt und kann nicht manuell angepasst werden.
- Drehen Sie zum Anpassen des Fokus den Fokusring im oder gegen den Uhrzeigersinn, bis das Bild scharf und gut sichtbar ist.

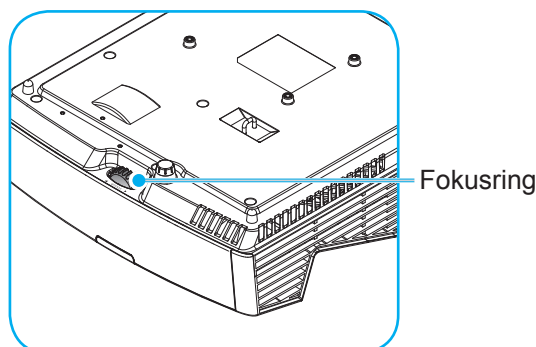

Hinweis: Der Projektor fokussiert auf folgende Entfernungen:

- XGA: 0,472 bis 0,675 m
- WXGA: 0,485 bis 0,656 m
- 1080P: 0,446 bis 0,558 m

AUFSTELLUNG UND INSTALLATION

Fernbedienung in Betrieb nehmen

Batterien installieren/auswechseln

Zwei AAA-Batterien werden für die Fernbedienung mitgeliefert.

1. Entfernen Sie die Batteriefachabdeckung an der Rückseite der Fernbedienung.
2. Legen Sie AAA-Batterien wie abgebildet in das Batteriefach ein.
3. Bringen Sie die Abdeckung wieder an der Fernbedienung an.

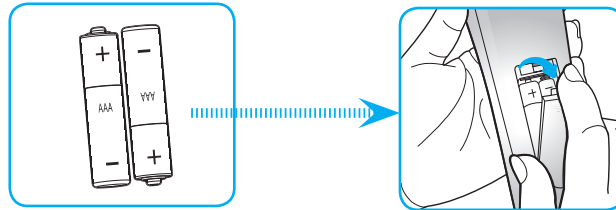

Hinweis: Ersetzen Sie die Batterien nur durch den gleichen und einen gleichwertigen Batterietyp.

Vorsicht

Bei unsachgemäßer Handhabung können Batterien auslaufen oder explodieren. Achten Sie darauf, die nachstehenden Anweisungen zu befolgen.

- Kombinieren Sie nicht unterschiedliche Batterietypen. Verschiedene Batterietypen können unterschiedliche Eigenschaften aufweisen.
- Kombinieren Sie nicht alte und neue Batterien. Die Kombination alter und neuer Batterien kann die Laufzeit der neuen Batterien verkürzen oder zu einem Auslaufen der alten Batterien führen.
- Entfernen Sie die Batterien, sobald sie erschöpft sind. Chemische Flüssigkeit, die aus den Batterien ausläuft und mit Haut in Kontakt kommt, kann Reizungen verursachen. Falls Flüssigkeit ausgelaufen ist, wischen Sie diese gründlich mit einem Tuch weg.
- Die mit dem Produkt gelieferten Batterien können aufgrund der Lagerungsbedingungen eine kürzere Laufzeit aufweisen.
- Falls Sie die Fernbedienung längere Zeit nicht benutzen, entfernen Sie die Batterien.
- Beim Entsorgen von Batterien müssen Sie die örtlichen Gesetze einhalten.

Effektive Reichweite

Ein Infrarot- (IR) Fernbedienungssensor befindet sich an der Ober- und Vorderseite des Projektors. Achten Sie darauf, die Fernbedienung in einem Winkel von ± 15 Grad zum oberen IR-Fernbedienungssensor des Projektors bzw. von ± 45 Grad zum vorderen IR-Fernbedienungssensor des Projektors zu halten, damit sie richtig funktioniert. Der Abstand zwischen Fernbedienung und Sensoren sollte nicht mehr als 7 Meter betragen.

- Achten Sie darauf, dass sich keine Hindernisse zwischen Fernbedienung und IR-Sensor am Projektor befinden, die den Infrarotstrahl stören könnten.
- Stellen Sie sicher, dass der IR-Sender der Fernbedienung keinem direkten Sonnenlicht oder Neonlicht ausgesetzt ist.
- Bitte halten Sie die Fernbedienung mindestens 2 Meter von Leuchtstofflampen fern, damit keine Fehlfunktionen auftreten.
- Falls sich die Fernbedienung in der Nähe von Leuchtstofflampen mit Inverter befindet, kann sie von Zeit zu Zeit ausfallen.
- Falls der Abstand zwischen Fernbedienung und Projektor zu gering ist, funktioniert die Fernbedienung möglicherweise nicht richtig.
- Wenn Sie die Fernbedienung auf die Leinwand richten, beträgt die effektive Reichweite weniger als 5 Meter zwischen Fernbedienung und Leinwand (die IR-Strahlen werden zurück zum Projektor reflektiert). Allerdings kann die effektive Reichweite je nach Leinwand variieren.

AUFSTELLUNG UND INSTALLATION

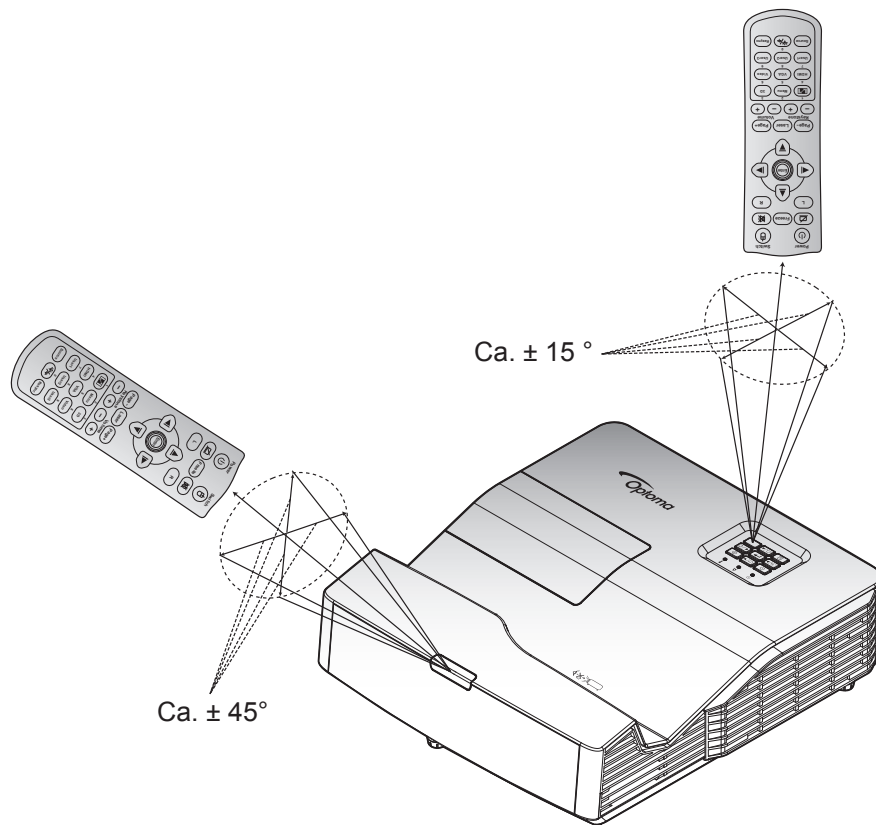

PROJEKTOR VERWENDEN

Projektor ein-/ausschalten

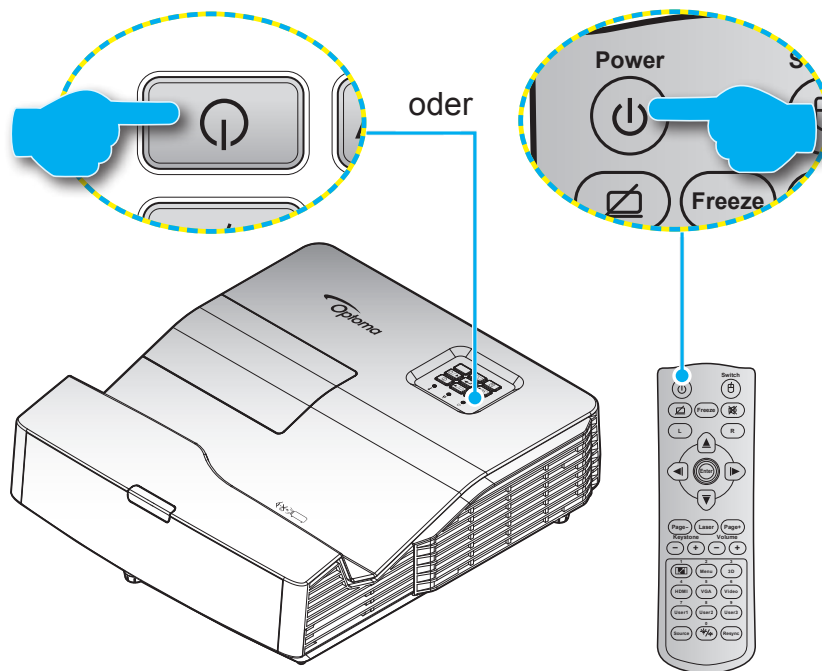

Einschalten



1. Stellen Sie sicher, dass Netzkabel und Signal-/Eingangskabel richtig verbunden sind. Wenn die Kabel angeschlossen sind, leuchtet die Betrieb/Bereitschaft-LED rot.
2. Schalten Sie den Projektor mit der Taste „“ am Bedienfeld des Projektors oder an der Fernbedienung ein.
3. Eine Startanzeige wird etwa 10 Sekunden lang dargestellt und die Betriebs-/Bereitschafts-LED blinkt blau.

Hinweis: Wenn Sie den Projektor das erste Mal einschalten, werden Sie gebeten, die gewünschte Sprache, Projektionsausrichtung und andere Einstellungen festzulegen.

Ausschalten

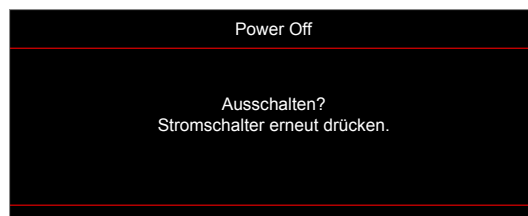
1. Schalten Sie den Projektor mit der Taste „“ am Bedienfeld des Projektors oder an der Fernbedienung aus.
2. Folgende Nachricht erscheint:



3. Drücken Sie zum Bestätigen erneut die „“-Taste; andernfalls erscheint die Meldung nach 10 Sekunden wieder. Wenn Sie die „“-Taste ein zweites Mal drücken, schaltet sich der Projektor ab.
4. Das Gebläse arbeitet weiterhin ungefähr 10 Sekunden lang, um den Projektor abzukühlen. Dabei blinkt die Betrieb/Bereitschaft-LED blau. Sobald die Betrieb/Bereitschaft-LED konstant rot leuchtet, befindet sich der Projektor im Bereitschaftsmodus. Wenn Sie den Projektor wieder einschalten möchten, müssen Sie zunächst warten, bis der Projektor den Kühlvorgang abgeschlossen und den Bereitschaftsmodus aufgerufen hat. Wenn sich der Projektor im Bereitschaftsmodus befindet, können Sie ihn durch erneute Betätigung der Taste „“ wieder einschalten.
5. Trennen Sie das Netzkabel von Steckdose und Projektor.

Hinweis: Wir raten davon ab, den Projektor sofort nach dem Ausschalten wieder einzuschalten.

PROJEKTOR VERWENDEN

Eine Eingangsquelle wählen



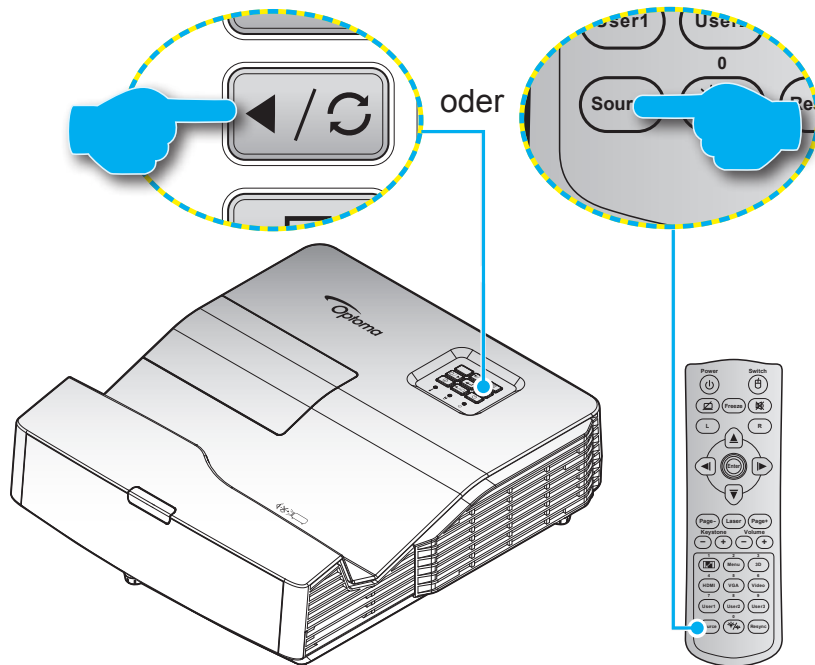











Schalten Sie die angeschlossene Quelle, wie Computer, Notebook, Videoplayer etc., ein, die Sie anzeigen lassen möchten. Der Projektor erkennt die Quelle automatisch. Falls mehrere Quellen angeschlossen sind, drücken Sie die Eingangstaste am Bedienfeld des Projektors oder an der Fernbedienung zur Auswahl der gewünschten Quelle.



PROJEKTOR VERWENDEN

Menünavigation und -funktionen

Der Projektor verfügt über mehrsprachige OSD-Menüs, mit denen Sie Bildeinstellungen vornehmen und Parameter verändern können. Die Signalquelle wird automatisch erkannt.

1. Drücken Sie zum Öffnen des OSD-Menüs die -Taste an der Fernbedienung oder am Bedienfeld.
2. Bei angezeigtem OSD können Sie mit den Tasten   Elemente im Hauptmenü auswählen. Drücken Sie nach Auswahl eines Elements zum Aufrufen des Untermenüs  oder .
3. Wählen Sie mit den Tasten   das gewünschte Element im Untermenü, drücken Sie zur Anzeige weiterer Einstellungen  oder . Passen Sie die Einstellungen mit   an.
4. Nehmen Sie gegebenenfalls wie oben beschrieben weitere Einstellungen im Untermenü vor.
5. Drücken Sie zum Bestätigen  oder ; dadurch kehren Sie zum Hauptmenü zurück.
6. Drücken Sie zum Beenden erneut die Taste  oder . Das OSD-Menü wird geschlossen, der Projektor speichert automatisch die neuen Einstellungen.

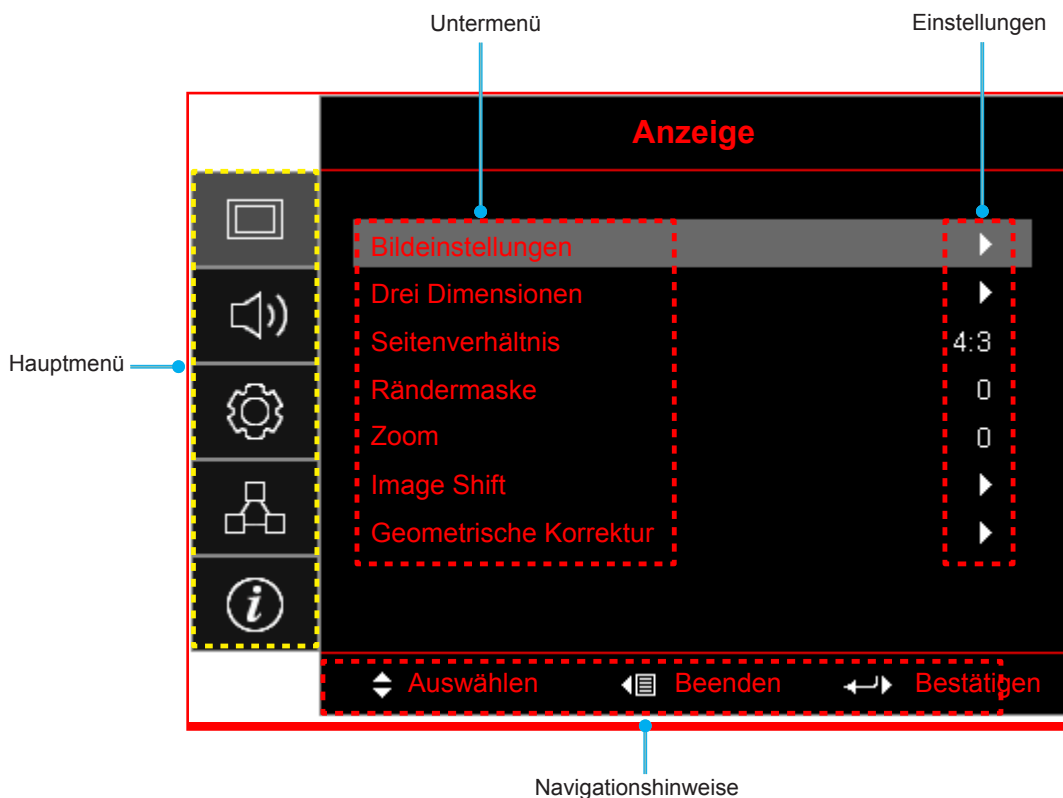

PROJEKTOR VERWENDEN









OSD-Menübaum

Anzeige	Bildeinstellungen	Anzeigemodus [Daten]			Präsentation	
					Hell	
					Kino	
					Spiel	
					sRGB	
					DICOM SIM.	
					Benutzer	
				Drei Dimensionen		
		Wandfarbe [Daten]		Aus [Standard]		
				Tafel		
				Hellgelb		
				Hellgrün		
				Hellblau		
				Pink		
				Grau		
		Helligkeit				-50 bis 50
		Kontrast				-50 bis 50
		Schärfe				1 bis 15
		Farbe				-50 bis 50
		Farbton				-50 bis 50
		Gamma	Film			
			Video			
			Grafiken			
			Standard(2.2)			
			1.8			
			2.0			
			2.4			
		Farbeinstell.	BrilliantColor™			1 bis 10
			Farbtemperatur [Datenmodell]			Warm
						Mittel
						Kühl
			Farbabstimmung	Farbe		R [Standard]
	G					
	B					
	C					
	Y					
	M					
	W					
Sättigung			-50 bis 50 [Standard: 0]			
Farbton			-50 bis 50 [Standard: 0]			
Verstärkung			-50 bis 50 [Standard: 0]			



PROJEKTOR VERWENDEN

Anzeige	Bildeinstellungen	Farbeinstell.	Farbabstimmung	Zurücksetzen	Abbrechen [Standard] Ja
				Beenden	
				RGB Verst./ Grundein.	Rot Verstärkung
			Grün Verstärkung		-50 bis 50
			Blau Verstärkung		-50 bis 50
			Rot Grundeinstell.		-50 bis 50
			Grün Grundeinstell.		-50 bis 50
			Blau Grundeinstell.		-50 bis 50
			Zurücksetzen		Abbrechen [Standard] Ja
			Beenden		
			Farbraum [Kein HDMI- Eingang]		Auto [Standard] RGB YUV
				Farbraum [HDMI-Eingang]	Auto [Standard] RGB(0~255) RGB(16~235) YUV
					Weißwert
			Schwarzwert		-5 bis 5 (je nach Signal)
			IRE		0 7,5
				Signal	Automatik
			Frequenz		-10 bis 10 (je nach Signal) [Standard: 0]
			Phase		0 bis 63 [Standard: 0]
			H.Position		-5 bis 5 [Standard: 0]
			V.Position		-5 bis 5 [Standard: 0]
			Beenden		
			Modus Helligkeit [Lampenbasis - Daten]		Hell [Standard] Eco. Dynamic Eco+
				Zurücksetzen	

PROJEKTOR VERWENDEN

Anzeige	Drei Dimensionen	3D-Modus			Aus
					DLP Link [Standard]
					IR
		3D→2D			Drei Dimensionen [Standard]
					L
					R
		3D Format			Auto [Standard]
					Side By Side
					Top and Bottom
		3D-Sync. umkehr.			Frame Sequential
					Ein
		Seitenverhältnis			Aus [Standard]
				4:3	
				16:9	
				16:10 [WXGA-/WUXGA-Modelle]	
				LBX [mit Ausnahme von SVGA-/XGA-Modellen]	
				Native	
	Rändermaske			Auto	
	Zoom			0 bis 10 [Standard: 0]	
	Image Shift			-5 bis 25 [Standard: 0]	
		H: 0; V: -100		[Standard: 0]	
		H: -100; V: 0			
		H: 100; V: 0			
		H: 0; V: 100			
		H: -100; V: 0			
		H: 0; V: -100			
		H: 100; V: 0			
	H: 0; V: 100				
	Geometrische Korrektur	Vier Ecken			
		Horizontale Trapezkorrektur		-4 bis 4 [Standard: 0]	
Ver. Trapezkor.			-7 bis 7 (XGA/WXGA) [Standard: 0] -5 bis 5 (1080p) [Standard: 0]		
Auto. Trapezkor.			Aus [Standard]		
Zurücksetzen			Ein		
Audio	Stumm		Aus [Standard]		
			Ein		
	Lautstärke		0 bis 10 [Standard: 5]		
Audio Ausgang (Standby)			Aus [Standard]		
			Ein		

PROJEKTOR VERWENDEN

PROJEKTOR VERWENDEN							
Setup	Projektion				Front 		
					Hinten 		
					Decke oben  [Standard]		
					Hinten oben 		
	Bildschirmtyp	[WXGA-/WUXGA-Modelle]				16:9	
						16:10 [Standard]	
	Lampeneinstellungen	Hinweis zur Lampe				Aus	
						Ein [Standard]	
		Lampenstd. auf Null				Abbrechen [Standard]	
	Filtereinstellungen	Optional installierter Filter				Ja	
						Nein [Standard]	
		Filter Betriebsstunden					(schreibgeschützt)
							Aus
			Filter Erinnerung				300 Std.
							800 Std.
						1000 Std.	
		Filter zurücksetzen				Abbrechen [Standard]	
	Strom-einstellungen	Direkt einschalten				Ja	
						Nein [Standard]	
		Einschalten durch Signale					Aus [Standard]
							Ein
		Autom. aus (Min.)				0 bis 180 (5-Minuten-Schritte) [Standard: 20]	
		Zeitsteuerung	Zeitsteuerung (Min.)				0 bis 990 (30-Minuten-Schritte) [Standard: 0]
							Immer eingeschaltet
							Ja
							Nein [Standard]
		Kurzübersicht					Aus [Standard]
						Ein	
	Betriebsmodus (Standby)					Aktiv	
						Eco. [Standard]	
	USB Power (Standby)					Aus [Standard]	
						Ein	
	Sicherheit	Sicherheit					
			Sicherheits-Timer	Monat			
				Tag			
		Stunde					
		Kennwort ändern					

PROJEKTOR VERWENDEN

Setup	Einstellungen HDMI Verbindung	HDMI Verbindung			Aus		
					Ein		
	Testbild					Green Grid	
						Magenta Grid	
						White Grid	
						Weiß	
						Aus	
	Fernbedienungseinstellungen [je nach Fernbedienung]	Infrarot Funktion				Ein	
						Aus	
		Benutzer1					HDMI 2
							Testbild
							LAN
							Helligkeit
							Kontrast
							Zeitsteuerung
							Farbabstimmung
							Farbtemperatur
							Gamma
							Projektion
							Lampeneinstellungen
							Zoom
							Standbild
							MHL
		Benutzer2					HDMI 2
							Testbild
							LAN
							Helligkeit
							Kontrast
							Zeitsteuerung
							Farbabstimmung
						Farbtemperatur	
						Gamma	
						Projektion	
						Lampeneinstellungen	
						Zoom	
					Standbild		
					MHL		

PROJEKTOR VERWENDEN

PROJEKTOR VERWENDEN						
Setup	Fernbedienungseinstellungen [je nach Fernbedienung]	Benutzer3			HDMI 2	
					Testbild	
					LAN	
					Helligkeit	
					Kontrast	
					Zeitsteuerung	
					Farbabstimmung	
					Farbtemperatur	
					Gamma	
					Projektion	
					Lampeneinstellungen	
					Zoom	
					Standbild	
					MHL	
		Projektor-ID				00 bis 99
		Optionen	Sprache			English [Standard]
						Deutsch
						Français
						Italiano
						Español
						Português
						Polski
						Nederlands
						Svenska
						Norsk
						Dansk
						Suomi
						ελληνικά
						繁體中文
						简体中文
						日本語
						한국어
						Русский
					Magyar	
					Čeština	
					عربي	
					ไทย	
					Türkçe	
					فارسی	
			Tiếng Việt			
			Bahasa Indonesia			
			Română			
			Slovenčina			
		Closed Caption			CC1	
						CC2
						Aus[Standard]

PROJEKTOR VERWENDEN

PROJEKTOR VERWENDEN

Setup	Optionen	Hintergrundfarbe			Grün
					Grau
					Logo
	Zurücksetzen	OSD zurücksetzen			Abbrechen [Standard]
					Ja
			Einstellungen zurücksetzen		
		Ja			
Netzwerk	LAN	Netzwerkstatus			(schreibgeschützt)
		MAC-Adresse			(schreibgeschützt)
		DHCP			Aus [Standard]
					Ein
		IP-Adresse			192.168.0.100 [Standard]
		Subnetzmaske			255.255.255.0 [Standard]
		Gateway			192.168.0.254 [Standard]
		DNS			192.168.0.51 [Standard]
	Zurücksetzen				
	Steuerung	Crestron			Aus
					Ein [Standard] Hinweis: Port 41794
		Extron			Aus
					Ein [Standard] Hinweis: Port 2023
		PJ Link			Aus
					Ein [Standard] Hinweis: Port 4352
		AMX Device Discovery			Aus
					Ein [Standard] Hinweis: Port 9131
		Telnet			Aus
				Ein [Standard] Hinweis: Port 23	
HTTP			Aus		
			Ein [Standard] Hinweis: Port 80		

PROJEKTOR VERWENDEN

Information	Regulatory					
	Seriennummer					
	Quelle					
	Auflösung				00x00	
	Refresh Rate				0,00Hz	
	Anzeigemodus					
	Betriebsmodus (Standby)					
	Lampenstd.	Modus Hell				0 Std.
		Eco-Modus				0 Std.
		Dynamic-Modus				0 Std.
		Eco+-Modus				0 Std.
		Stunden gesamt				
	Netzwerkstatus					
	IP-Adresse					
	Projektor-ID				00 bis 99	
	Filter Betriebsstunden					
Modus Helligkeit						
FW-Version	System					
	LAN					
	MCU					
	AM					

Hinweis:

- Falls die Option Signal auf „Automatik“ eingestellt ist, werden die Optionen Phase und Frequenz ausgegraut. Wenn die Einstellung Signal auf eine spezifische Eingangsquelle eingestellt ist, erscheinen die Optionen Phase und Frequenz zur manuellen Einstellung durch den Nutzer.
- Lampenstd. auf Null im OSD setzt die Lampenbetriebszeit im OSD und die Lampenbetriebszeit im Servicemodus zurück. Die Projektorbetriebszeit im Servicemodus wird nicht rückgesetzt.
- Wenn Sie Änderungen an „Infrarot Funktion“, „Projektion“ oder „Tastenfeldsperr“ vornehmen, wird eine Bestätigungsmeldung angezeigt. Wählen Sie zum Speichern der Einstellungen „Ja“.
- Jeder Anzeigemodus kann angepasst und gespeichert werden.
- Im 3D-Timing-Modus werden die Funktionen Zoom und Rändermaske deaktiviert.

PROJEKTOR VERWENDEN

Menü ANZEIGE

Menü Bildschirm Bildeinstellungen

Anzeigemodus

Hier finden Sie zahlreiche für verschiedene Bildtypen optimal angepasste Werkseinstellungen.

- **Präsentation:** Dieser Modus eignet sich zur Anzeige von PowerPoint-Präsentationen, wenn der Projektor mit dem PC verbunden ist.
- **Hell:** Maximale Helligkeit für PC-Quellen.
- **Kino:** Wählen Sie diesen Modus bei einer Heimkinoanlage.
- **Spiel:** Wählen Sie diesen Modus bei Videospiele zur Erhöhung von Helligkeit und Reaktionszeit.
- **sRGB:** Standardisierte exakte Farbe.
- **DICOM SIM.:** Dieser Modus kann ein monochromes medizinisches Bild projizieren, wie z. B. eine Röntgenaufnahme, MRI etc.
- **Benutzer:** Benutzerdefinierte Einstellungen speichern.
- **Drei Dimensionen:** Damit Sie 3D-Effekte erleben können, benötigen Sie eine 3D-Brille. Stellen Sie sicher, dass Ihr PC/Mobilgerät über eine vierfach gepufferte Grafikkarte mit 120-Hz-Signalausgang und einen installierten 3D-Player verfügt.

Wandfarbe (Datenmodus)

Nutzen Sie diese Funktion zum Beziehen eines optimierten Bildes entsprechend der Wandfarbe. Wählen Sie zwischen Aus, Tafel, Hellgelb, Hellgrün, Hellblau, Pink und Grau.

Helligkeit

Hier stellen Sie die Bildhelligkeit ein.

Kontrast

Mit der Kontrast-Funktion wird der Unterschied zwischen den hellsten und dunkelsten Bildteilen festgelegt.

Schärfe

Hier stellen Sie die Bildschärfe ein.

Farbe

Hier können Sie ein Videobild von schwarzweiß bis vollfarbig einstellen.

Farbton

Hier können Sie die Balance der Farben Rot und Grün einstellen.

Gamma

Richten Sie die Art der Gammakurve ein. Nach der Anfangseinrichtung und Feinabstimmung können Sie mit Hilfe der Gammaeinstellung Ihre Bildausgabe optimieren.

- **Film:** Für Heimkino.
- **Video:** Bei Video- oder TV-Quellen.
- **Grafiken:** Bei PC- / Fotoquellen.
- **Standard(2.2):** Standardisierte Einstellung.
- **1.8/ 2.0/ 2.4:** Bei spezifischen PC- / Fotoquellen.

PROJEKTOR VERWENDEN

Farbeinstell.

Konfigurieren Sie die Farbeinstellungen.

- **BrilliantColor™:** Diese Funktion verwendet einen neuen Farbverarbeitungsalgorithmus und Verbesserungen zur Erzielung einer höheren Helligkeit bei realistischen, lebhafteren Farben.
- **Farbtemperatur (nur Datenmodus):** Wählen Sie eine Farbtemperatur zwischen Warm, Mittel und Kühl.
- **Farbabstimmung:** Wählen Sie die folgenden Optionen:
 - Farbe: Passen Sie den Anteil von Rot (R), Grün (G), Schwarz (B), Cyan (C), Gelb (G), Magenta (M) und Weiß (W) im Bild an.
 - Sättigung: Hier können Sie ein Videobild von schwarzweiß bis vollfarbig einstellen.
 - Farbton: Hier können Sie die Balance der Farben Rot und Grün einstellen.
 - Verstärkung: Passen Sie die Bildhelligkeit an.
 - Zurücksetzen: Setzt die Farbabstimmung auf die werkseitigen Standardeinstellungen zurück.
 - Beenden: Schließt das „Farbabstimmung“-Menü.
- **RGB Verst./Grundein.:** Diese Einstellungen ermöglichen Ihnen die Konfiguration von Helligkeit (Verstärkung) und Kontrast (Neigung) eines Bildes.
 - Zurücksetzen: Setzt RGB-Verstärkung/-Tendenz auf die werkseitigen Standardeinstellungen zurück.
 - Beenden: Schließt das „RGB Verst./Grundein.“-Menü.
- **Farbraum (nur bei Nicht-HDMI-Quellen):** Wählen Sie einen geeigneten Farbmatrixtyp: Auto, RGB oder YUV.
- **Farbraum (nur bei HDMI-Quellen):** Wählen Sie einen geeigneten Farbmatrixtyp: Auto, RGB(0~255), RGB(16~235) oder YUV.
- **Weißwert:** Ermöglicht Ihnen die Anpassung des Weißwertes bei der Eingabe von Videosignalen.
- **Schwarzwert:** Ermöglicht Ihnen die Anpassung des Schwarzwertes bei der Eingabe von Videosignalen.
- **IRE:** Ermöglicht Ihnen die Anpassung des IRE-Wertes bei der Eingabe von Videosignalen.
Hinweis: IRE ist nur mit dem NTSC-Videoformat verfügbar.

Signal

Passt die Signaloptionen an.

- **Automatik:** Konfiguriert das Signal automatisch (Frequenz und Phase werden ausgegaut). Falls Automatik deaktiviert ist, erscheinen die Elemente Frequenz und Phase zur Abstimmung und Speicherung der Einstellungen.
- **Frequenz:** Hier können Sie die Anzeigedatenfrequenz an die Frequenz Ihrer Computergrafikkarte anpassen. Wenn ein senkrechter flimmernder Streifen erscheint, können Sie das Problem mit dieser Funktion lösen.
- **Phase:** Diese Funktion synchronisiert die Anzeigesignalfrequenz mit der Grafikkarte. Wenn das Bild wackelt oder flimmert, können Sie das Problem mit dieser Funktion lösen.
- **H.Position:** Hier stellen Sie die horizontale Bildposition ein.
- **V.Position:** Hier stellen Sie die vertikale Bildposition ein.

Modus Helligkeit (Lampenbasisdaten)

Passen Sie Helligkeitsmoduseinstellungen für lampenbasierte Projektoren an.

- **Hell:** Mit „Hell“ erhöhen Sie die Helligkeit.
- **Eco.:** Wählen Sie zum Dämmen der Projektorlampe „Eco.“; dadurch verringert sich der Energieverbrauch und Sie verlängern die Lampenlebensdauer.
- **Dynamic:** Mit „Dynamic“ wird die Lampenleistung basierend auf der Helligkeit des Inhaltes reduziert und der Stromverbrauch der Lampe dynamisch zwischen 100 und 30 % angepasst. Dies verlängert die Lampenlebenszeit.

PROJEKTOR VERWENDEN

- **Eco+:** Wenn Eco+ aktiviert ist, wird die Helligkeit des Inhalts zur deutlichen Reduzierung des Lampenstromverbrauchs (um bis zu 70 %) während der Inaktivität automatisch erkannt.

Zurücksetzen

Setzt die Farbeinstellungen auf die werkseitigen Standardeinstellungen zurück.

Menü Anzeige Drei Dimensionen

3D-Modus

Nutzen Sie diese Option zum Deaktivieren der 3D-Funktion oder zur Auswahl der geeigneten 3D-Funktion.

- **Aus:** Wählen Sie zum Abschalten des 3D-Modus „Aus“.
- **DLP Link:** Zur Nutzung optimierter Einstellungen beim Einsatz von DLP-3D-Brillen die Option wählen.
- **IR:** Wählen Sie zur Nutzung optimierter Einstellungen beim Einsatz von IR-3D-Brillen die Option „IR“.

Hinweis: Falls der Projektor gleichzeitig eine 2D- und eine 3D-Quelle empfängt. Wenn Sie Doppelbilder sehen, müssen Sie die 3D-Funktion ausschalten.

3D→2D

Legen Sie über diese Option fest, wie 3D-Inhalte an der Leinwand angezeigt werden sollen.

- **Drei Dimensionen:** Zeigt 3D-Signale.
- **L (links):** Zeigt das linke Einzelbild des 3D-Inhaltes.
- **R(rechts):** Zeigt das rechte Einzelbild des 3D-Inhaltes.

3D Format

Nutzen Sie diese Option zur Auswahl von geeignetem 3D-Formatinhalt.

- **Auto:** Wenn ein 3D-Identifikationssignal erkannt wird, wird das 3D-Format automatisch ausgewählt.
- **Side By Side:** Zeigt 3D-Signale im „side-by-side“-Format.
- **Top and Bottom:** Zeigt 3D-Signale im „Top and Bottom“-Format an.
- **Frame Sequential:** Zeigt 3D-Signale im „Frame Sequential“-Format an.

3D-Sync. umkehr.

Nutzen Sie diese Option zum Aktivieren/Deaktivieren der 3D-Sync. umkehr.

Menü Anzeige Seitenverhältnis

Seitenverhältnis

Wählen Sie das Seitenverhältnis des angezeigten Bildes zwischen den folgenden Optionen:

- **4:3:** Dieses Format eignet sich für 4:3-Eingangsquellen.
- **16:9:** Dieses Format eignet sich für 16:9-Eingangsquellen wie auf Breitbildfernseher angepasstes HDTV und DVD.
- **16:10 (nur bei WXGA- und WUXGA-Modellen):** Dieses Format ist für 16:10-Bildquellen wie Breitbild-Notebooks vorgesehen.
- **LBX (mit Ausnahme von SVGA- und XGA-Modellen):** Dieses Format ist für Nicht-16 x 9- und Letterbox-Quellen sowie bei Verwendung eines externen 16 x 9-Objektivs zur Anzeige des 2,35:1-Seitenverhältnisses mit voller Auflösung vorgesehen.
- **Native:** Dieses Format zeigt das Originalbild ohne Skalierung an.
- **Auto:** Diese Funktion wählt automatisch das passende Anzeigeformat aus.

PROJEKTOR VERWENDEN

Hinweis:

- Weitere Informationen zum LBX-Modus:
 - Einige DVDs im Letterbox-Format sind nicht für 16x9-Fernseher geeignet. In diesem Fall ist das Bild bei der Anzeige im 16:9-Modus verzerrt. Bitte zeigen Sie die DVD im 4:3-Modus an. Wenn das Format des Inhaltes nicht 4:3 ist, erscheinen bei einer 16:9-Anzeige schwarze Balken rund um das Bild. Bei dieser Art des Inhaltes können Sie durch Einsatz des LBX-Modus mit dem Bild die 16:9-Anzeige ausfüllen.
 - Wenn Sie ein externes anamorphes Objektiv verwenden, ermöglicht Ihnen der LBX-Modus auch die Anzeige von 2,35:1-Inhalten (inklusive anamorpher DVD- und HDTV-Filmquellen) mit 2,35:1-Bildern als anamorphe 16x9-Breitbildanzeige. In diesem Fall werden keine schwarzen Balken angezeigt. Lampenleistung und vertikale Auflösung werden maximal ausgeschöpft.

XGA-Skalierungstabelle:

4 x 3	Auf 1024 x 768 skalieren.
16 x 9	Auf 1024 x 576 skalieren.
Native	Keine Skalierung; das Bild wird mit der Auflösung basierend auf der Eingangsquelle angezeigt.
Auto	<ul style="list-style-type: none"> - Wenn die Quelle 4:3 ist, wird der Bildschirmtyp auf 1024 x 768 skaliert. - Wenn die Quelle 16:9 ist, wird der Bildschirmtyp auf 1024 x 576 skaliert. - Wenn die Quelle 15:9 ist, wird der Bildschirmtyp auf 1024 x 614 skaliert. - Wenn die Quelle 16:10 ist, wird der Bildschirmtyp auf 1024 x 640 skaliert.

XGA-Auto-Abbildung-Regel:

4:3	640	480	1024	768
	800	600	1024	768
	1024	768	1024	768
	1600	1200	1024	768
Breitbild-Notebook	1280	720	1024	576
	1280	768	1024	614
	1280	800	1024	640
SDTV	720	576	1024	576
	720	480	1024	576
HDTV	1280	720	1024	576
	1920	1080	1024	576

PROJEKTOR VERWENDEN

WXGA-Skalierungstabelle (Leinwandtyp 16 x 10):

Hinweis:

- *Unterstützter Bildschirmtyp 16:9 (1280 x 720), 16:10 (1280 x 800).*
- *Wenn der Anzeigetyp 16:9 ist, ist das Format 16 x 10 nicht verfügbar.*
- *Wenn der Bildschirmtyp 16:10 ist, ist das Format 16 x 9 nicht verfügbar.*
- *Wenn Sie die Auto-Option wählen, wird der Anzeigemodus ebenfalls automatisch geändert.*

4 x 3	Auf 1066 x 800 skalieren.			
16 x 10	Auf 1280 x 800 skalieren.			
LBX	Skalierung auf 1280 x 960, dann zentrales Bild mit 1280 x 800 anzeigen.			
Native	1:1-Abbildung, zentriert.	1:1-Abbildung zeigt 1280 x 800.	1280 x 720 zentriert.	1:1-Abbildung, zentriert.
Auto	- Eingangsquelle wird auf einen Anzeigebereich von 1280 x 800 angepasst, das Originalseitenverhältnis wird beibehalten. - Wenn die Quelle 4:3 ist, wird der Bildschirmtyp auf 1066 x 800 skaliert. - Wenn die Quelle 16:9 ist, wird der Bildschirmtyp auf 1280 x 720 skaliert. - Wenn die Quelle 15:9 ist, wird der Bildschirmtyp auf 1280 x 768 skaliert. - Wenn die Quelle 16:10 ist, wird der Bildschirmtyp auf 1280 x 800 skaliert.			

WXGA-Auto-Abbildungsregel (Bildschirmtyp 16 x 10):

4:3	640	480	1066	800
	800	600	1066	800
	1024	768	1066	800
	1280	1024	1066	800
	1400	1050	1066	800
	1600	1200	1066	800
Breitbild-Notebook	1280	720	1280	720
	1280	768	1280	768
	1280	800	1280	800
SDTV	720	576	1280	720
	720	480	1280	720
HDTV	1280	720	1280	720
	1920	1080	1280	720

PROJEKTOR VERWENDEN

WXGA-Skalierungstabelle (Leinwandtyp 16 x 9):

4 x 3	Auf 960 x 720 skalieren.			
16 x 9	Auf 1280 x 720 skalieren.			
LBX	Skalierung auf 1280 x 960, dann zentrales Bild mit 1280 x 720 anzeigen.			
Native	1:1-Abbildung, zentriert.	1:1-Abbildung zeigt 1280 x 720.	1280 x 720 zentriert.	1:1-Abbildung, zentriert.
Auto	<ul style="list-style-type: none"> - Wenn dieses Format ausgewählt ist, wechselt die Bildschirmtyp automatisch zu 16:9 (1280 x 720). - Wenn die Quelle 4:3 ist, wird der Bildschirmtyp auf 960 x 720 skaliert. - Wenn die Quelle 16:9 ist, wird der Bildschirmtyp auf 1280 x 720 skaliert. - Wenn die Quelle 15:9 ist, wird der Bildschirmtyp auf 1200 x 720 skaliert. - Wenn die Quelle 16:10 ist, wird der Bildschirmtyp auf 1152 x 720 skaliert. 			

WXGA-Auto-Abbildungsregel (Bildschirmtyp 16 x 9):

4:3	640	480	960	720
	800	600	960	720
	1024	768	960	720
	1280	1024	960	720
	1400	1050	960	720
	1600	1200	960	720
Breitbild-Notebook	1280	720	1280	720
	1280	768	1200	720
	1280	800	1152	720
SDTV	720	576	1280	720
	720	480	1280	720
HDTV	1280	720	1280	720
	1920	1080	1280	720

PROJEKTOR VERWENDEN

1080p-Skalierungstabelle:

4 x 3	Auf 1440 x 1080 skalieren.
16 x 9	Auf 1920 x 1080 skalieren.
LBX	Skalierung auf 1920 x 1440, dann zentrales Bild mit 1920 x 1080 anzeigen.
Native	1:1-Abbildung, zentriert. Keine Skalierung; das Bild wird mit der Auflösung basierend auf der Eingangsquelle angezeigt.
Auto	- Wenn dieses Format ausgewählt ist, wird der Anzeigetyp automatisch zu 16:9 (1920 x 1080). - Wenn die Quelle 4:3 ist, wird der Anzeigetyp auf 1440 x 1080 skaliert. - Wenn die Quelle 16:9 ist, wird der Anzeigetyp auf 1920 x 1080 skaliert. - Wenn die Quelle in 16:10 vorliegt, wird der Anzeigetyp auf 1920 x 1200 skaliert und zur Anzeige auf einen Bereich von 1920 x 1080 zugeschnitten.

1080P-Auto-Abbildung-Regel:

4:3	640	480	1440	1080
	800	600	1440	1080
	1024	768	1440	1080
	1280	1024	1440	1080
	1400	1050	1440	1080
	1600	1200	1440	1080
Breitbild-Notebook	1280	720	1920	1080
	1280	768	1800	1080
	1280	800	1728	1080
SDTV	720	576	1350	1080
	720	480	1620	1080
HDTV	1280	720	1920	1080
	1920	1080	1920	1080

Menü Anzeige Rändermaske

Rändermaske

Nutzen Sie diese Funktion zum Entfernen des Videokodierungsrauschens am Rand der Videoquelle.

Menü Anzeige Zoom

Zoom

Zum Vergrößern eines Bildes auf der Projektionsfläche verwenden.

Menü Anzeige Image Shift

Image Shift

Passen Sie die Position des projizierten Bildes horizontal (H) oder vertikal (V) an.

PROJEKTOR VERWENDEN

Menü Anzeige Geometrische Korrektur

Vier Ecken

Lassen Sie das Bild so zusammendrücken, dass es in einen durch Verschieben der X- und Y-Position jeder der vier Ecken definierten Bereich passt.

Horizontale Trapezkorrektur

Bildverzerrung horizontal anpassen und das Bild möglichst rechteckig darstellen. Horizontale Trapezkorrektur dient der Korrektur einer verzerrten Bildform, bei der linker und rechter Bildrand ungleichmäßig lang sind. Dies ist für den Einsatz mit horizontalen Anwendungen auf der Achse vorgesehen.

Ver. Trapezkor.

Bildverzerrung vertikal anpassen und das Bild möglichst rechteckig darstellen. Vertikale Trapezkorrektur dient der Korrektur einer verzerrten Bildform, bei der Ober- und Unterkante zu einer Seite geneigt sind. Dies ist für den Einsatz mit vertikalen Anwendungen auf der Achse vorgesehen.

Auto. Trapezkor.

Trapezverzerrung digital korrigieren, damit das projizierte Bild in den von Ihnen projizierten Bereich passt.

Hinweis:

- *Die Bildgröße verringert sich bei Anpassung der horizontalen und vertikalen Trapezkorrektur geringfügig.*
- *Wenn Auto-Trapezkorrektur verwendet wird, wird Vier-Ecken-Anpassung deaktiviert*

Zurücksetzen

Stellen Sie die Standardeinstellungen der Trapezkorrektur wieder her.

Menü Audio

Menü Audio Stumm

Stumm

Mit dieser Option schalten Sie den Ton vorübergehend aus.

- **Ein:** Wählen Sie zum Aktivieren der Stummschaltung „Ein“.
- **Aus:** Wählen Sie zum Deaktivieren der Stummschaltung „Aus“.

Hinweis: Die „Stumm“-Funktion wirkt sich sowohl auf interne als auch externe Lautsprecher aus.

Menü Audio Lautstärke

Lautstärke

Passen Sie die Lautstärke an.

Menü Audio Ausgang (Standby)

Audio Ausgang (Standby)

Aktivieren oder deaktivieren Sie den Audioausgang, wenn sich der Projektor im Bereitschaftsmodus befindet.

PROJEKTOR VERWENDEN

Menü Setup

Menü Setup Projektion

Projektion

Wählen Sie die bevorzugte Projektionsart zwischen Front, Hinten, Decke oben und Hinten oben.

Menü Setup Bildschirmtyp

Bildschirmtyp (nur bei WXGA- und WUXGA-Modellen)

Wählen Sie den Bildschirmtyp zwischen 16:9 und 16:10.

Menü Setup Lampeneinstellungen

Hinweis zur Lampe

Hier entscheiden Sie, ob Sie über eine Meldung an das Auswechseln der Lampe erinnert werden möchten. Diese Meldung wird angezeigt, wenn die verbleibende Lebensdauer der Lampe 30 Stunden erreicht.

Lampenstd. auf Null

Setzt nach dem Auswechseln der Lampe die Betriebszeit der Lampe zurück.

Menü Setup Filtereinstellungen

Optional installierter Filter

Hier legen Sie die Einstellungen der Warnmeldung fest.

- **Ja:** Zeigt eine Warnmeldung nach 500 Betriebsstunden.

Hinweis: „Filter Betriebsstunden / Filter Erinnerung / Filter zurücksetzen“ erscheinen nur, wenn „Optional installierter Filter“ „Ja“ ist.

- **Nein:** Warnmeldung abschalten.

Filter Betriebsstunden

Hier wird die Filterdauer angezeigt.

Filter Erinnerung

Hier entscheiden Sie, ob Sie über eine Meldung an das Auswechseln des Filters erinnert werden möchten. Die verfügbaren Optionen beinhalten 300 Std., 500 Std., 800 Std. und 1000 Std..

Filter zurücksetzen

Setzen Sie den Zähler des Staubfilters nach Austausch oder Reinigung des Staubfilters zurück.

Menü Setup Stromeinstellungen

Direkt einschalten

Wählen Sie zum Aktivieren des „Direkt einschalten“-Modus „Ein“. Der Projektor schaltet sich automatisch ein, sobald er mit Strom versorgt wird; Sie müssen dazu nicht die „Power“-Taste am Bedienfeld des Projektors oder an der Fernbedienung drücken.

Einschalten durch Signale

Wählen Sie zum Aktivieren des „Einschalten durch Signale“-Modus „Ein“. Der Projektor schaltet sich automatisch ein, sobald ein Signal erkannt wird; Sie müssen dazu nicht die „Power“-Taste am Bedienfeld des Projektors oder an der Fernbedienung drücken.

Hinweis: Wenn die Option „Einschalten durch Signale“ auf „Ein“ gesetzt ist, beträgt der Stromverbrauch des Projektors im Bereitschaftsmodus mehr als 3 W.

PROJEKTOR VERWENDEN

Autom. aus (Min.)

Hier stellen Sie den Countdown-Timer ein. Der Countdown-Timer fängt an zu zählen, wenn kein Signal am Projektor anliegt. Der Projektor wird automatisch ausgeschaltet, sobald der Countdown (in Minuten) abgelaufen ist.

Zeitsteuerung

Konfigurieren Sie den Zeitsteuerung.

- **Zeitsteuerung (Min.):** Hier stellen Sie den Countdown-Timer ein. Der Countdown-Timer beginnt zu laufen – unabhängig davon, ob ein Eingangssignal am Projektor anliegt. Der Projektor wird automatisch ausgeschaltet, sobald der Countdown (in Minuten) abgelaufen ist.
Hinweis: *Der Zeitsteuerung wird bei jeder Projektorabschaltung rückgesetzt.*
- **Immer eingeschaltet:** Durch Auswahl ist der Zeitsteuerung immer eingeschaltet.

Kurzübersicht

Hier legen Sie die Einstellungen der Schnellreaktivierung fest.

- **Ein:** Falls der Projektor versehentlich abgeschaltet wird, ermöglicht diese Funktion die sofortige Wiedereinschaltung, wenn sie innerhalb von 100 Sekunden ausgewählt wird.
- **Aus:** Der Lüfter beginnt 10 Sekunden nach Abschalten des Projektors mit der Systemkühlung.

Betriebsmodus (Standby)

Hier legen Sie den Betriebsmodus für den Bereitschaftszustand fest.

- **Aktiv:** Wählen Sie zum Zurückkehren in den normalen Bereitschaftsmodus „Aktiv“.
- **Eco.:** Durch Auswahl von „Eco.“ sparen Sie noch mehr Strom < 0,5 W.

USB Power (Standby)

Hier aktivieren oder deaktivieren Sie die USB-Stromversorgung im Bereitschaftsmodus.

Menü Seutp Sicherheit

Sicherheit

Aktivieren Sie diese Funktion zur Kennwortabfrage vor Benutzung des Projektors.

- **Ein:** Wählen Sie zum Aktivieren der Kennwortabfrage bei Einschalten des Projektors „Ein“.
- **Aus:** Wählen Sie zum Einschalten des Projektors ohne Kennwortabfrage „Aus“.

Sicherheits-Timer

Hier können Sie Zeiten (Monat/Tag/Stunde) zur Nutzung des Projektors festlegen. Nach Ablauf der Zeit wird die Eingabe des Kennworts verlangt.

Kennwort ändern

Zum Einstellen oder Ändern des beim Einschalten des Projektors abgefragten Kennwortes verwenden.

PROJEKTOR VERWENDEN

Menü Einstellung: HDMI Link Einstellungen

Hinweis:

- Wenn Sie HDMI-CEC-kompatible Geräte per HDMI-Kabel am Projektor anschließen, können Sie deren Betriebsmodus über die Funktion HDMI Verbindung im OSD-Menü des Projektors steuern. Dadurch ist es möglich, ein oder mehrere Geräte in einer Gruppe per HDMI Verbindung ein- und auszuschalten. In einer typischen Konfiguration ist Ihr DVD-Player beispielsweise über einen Verstärker oder eine Heimkinoanlage mit dem Projektor verbunden.

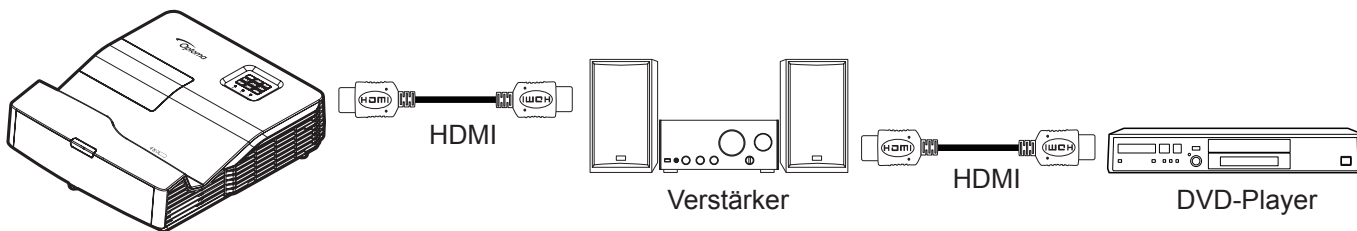

HDMI Verbindung

De-/aktiviert die HDMI Verbindung. Unterstützt Einschaltbefehl vom Wiedergabegerät an den Projektor und Abschaltbefehl vom Projektor an das Wiedergabegerät.

Menü Setup Testbild

Testbild

Wählen Sie das Testbild (Green Grid, Magenta Grid, White Grid, Weiß) oder deaktivieren Sie diese Funktion (Aus).

Menü Setup Werkseinstellungen

Infrarot Funktion

Hier legen Sie die Einstellungen der Infrarot Funktion fest.

- **Ein:** Wählen Sie „Ein“; der Projektor kann über die Fernbedienung vom vorderen oder oberen IR-Empfänger gesteuert werden.
- **Aus:** Wählen Sie „Aus“; der Projektor kann nicht über die Fernbedienung vom vorderen oder oberen IR-Empfänger gesteuert werden. Wenn Sie „Aus“ wählen, können Sie den Projektor über das Bedienfeld steuern.

Benutzer1/ Benutzer2/ Benutzer3

Weisen Sie die Standardfunktion für Benutzer1, Benutzer2 oder Benutzer3 zu: HDMI 2, Testbild, LAN, Helligkeit, Kontrast, Zeitsteuerung, Farbabstimmung, Farbtemperatur, Gamma, Projektion, Lampeneinstellungen, Zoom, Standbild oder MHL.

Menü Setup Projektor-ID

Projektor-ID

Über dieses Menü können Sie die ID (von 0 bis 99) einstellen. Die ID erlaubt Ihnen, per RS232-Befehl einen individuellen Projektor zu steuern.

PROJEKTOR VERWENDEN

Menü Setup Optionen

Sprache

Wählen Sie die Sprache des OSD-Menüs: Englisch, Deutsch, Französisch, Italienisch, Spanisch, Portugiesisch, Polnisch, Niederländisch, Schwedisch, Norwegisch/Dänisch, Finnisch, Griechisch, Chinesisch traditionell, Chinesisch vereinfacht, Japanisch, Koreanisch, Russisch, Ungarisch, Tschechisch, Arabisch, Thai, Türkisch, Farsi, Vietnamesisch, Indonesisch, Rumänisch und Slowakisch.

Closed Caption

Closed Caption ist eine Textversion von Programmtönen und anderen angezeigten Informationen. Falls das Eingangssignal Closed Captions enthält, können Sie die Funktion einschalten und die Kanäle ansehen. Die verfügbaren Optionen beinhalten „Aus“, „CC1“ und „CC2“.

Hinweis: *Closed Captioning erscheint nur bei Composite-Signalen und ohne PAL-Signal*

Menü Einstellungen

Legen Sie die Menüposition fest und konfigurieren Sie die Zeitverzögerung.

- **Menüposition:** Hier wählen Sie die Position des Menüs auf der Projektionsfläche.
- **Menü Timer:** Legen Sie fest, wie lange das OSD-Menü angezeigt werden soll.

Auto-Quelle

Bei Einstellung auf „Ein“ findet der Projektor automatisch die verfügbare Eingangsquelle.

Eingabequelle

Wählen Sie die Eingangsquelle: HDMI1, HDMI2/MHL, VGA, Video, Network Display, USB-Display oder USB-Reader .

Eingabename

Zum Umbenennen der Eingabefunktion zur einfacheren Identifikation verwenden. Die verfügbaren Optionen beinhalten HDMI1, HDMI2/MHL, VGA, Video, Network Display, USB-Display und USB-Reader .

Große Höhe

Wenn „Ein“ ausgewählt ist, drehen die Lüfter schneller. Diese Funktion ist besonders beim Einsatz in großen Höhen in denen die Luft recht dünn ist sinnvoll.

Display Mode Lock

Wählen Sie zum Sperren oder Freigeben der Anpassung von Anzeigemoduseinstellungen „Ein“ oder „Aus“.

Tastenfeldsperre

Wenn die Tastenfeldsperre auf „Ein“ gesetzt wird, wird das Bedienfeld gesperrt. Der Projektor kann jedoch über die Fernbedienung gesteuert werden. Wenn Sie „Aus“ wählen, können Sie den Projektor wieder über das Bedienfeld steuern.

Info ausblenden

Aktivieren Sie diese Funktion zum Ausblenden der Informationsmitteilungen.

- **Aus:** Mit „Ein“ verbergen Sie die Informationsmitteilungen.
- **Ein:** Wählen Sie zur Anzeige der Suchmeldung „Aus“.

Hintergrundfarbe

Über diese Funktion können Sie ein blaues, rotes, grünes, graues, gar kein oder ein Logobild anzeigen, wenn kein Signal verfügbar ist.

Menü Setup Einstellungen zurücksetzen

OSD zurücksetzen

Setzt die Menüeinstellungen auf die werkseitigen Standardeinstellungen zurück.

PROJEKTOR VERWENDEN

Einstellungen zurücksetzen

Setzt alle Einstellungen auf die werkseitigen Standardeinstellungen zurück.

Netzwerk-Menü

Netzwerk-LAN-Menü

Netzwerkstatus

Zeigt den Netzwerkverbindungsstatus (reine Anzeige).

MAC-Adresse

Zeigt die MAC-Adresse (reine Anzeige).

DHCP

Verwenden Sie diese Option zum Aktivieren oder Deaktivieren der DHCP-Funktion.

- **Ein:** Projektor bezieht automatisch eine IP-Adresse von Ihrem Netzwerk.
- **Aus:** Zur manuellen Zuweisung von IP, Subnetzmaske, Gateway und DNS-Konfiguration.

Hinweis: *Durch Verlassen des OSD werden die eingegebenen Werte automatisch angewendet.*

IP-Adresse

Zeigt die IP-Adresse.

Subnetzmaske

Zeigt die Subnetzmaskennummer.

Gateway

Zeigt das Standard-Gateway des Netzwerks, das mit dem Projektor verbunden ist.

DNS

Zeigt die DNS-Nummer.

Zurücksetzen

Setzt die Netzwerkparameter zurück.

So nutze ich den Webbrowser zum Steuern Ihres Projektors

1. Setzen Sie die DHCP-Option am Projektor auf „Ein“, damit ein DHCP-Server automatisch eine IP-Adresse zuweisen kann.
2. Öffnen Sie den Webbrowser an Ihrem PC und geben Sie die IP-Adresse des Projektors ein („Netzwerk“ > „LAN“ > „IP-Adresse“).
3. Geben Sie Nutzernamen und Kennwort ein, klicken Sie dann auf „Anmelden“. Die Konfigurationswebschnittstelle des Projektors öffnet sich.

Hinweis:

- *Die Standardangaben bei Benutzername und Kennwort lauten „admin“.*
- *Die Schritte in diesem Abschnitt basieren auf dem Betriebssystem Windows 7.*

PROJEKTOR VERWENDEN

Bei Herstellung einer direkten Verbindung von Ihrem Computer zum Projektor*

1. Setzen Sie die DHCP-Option am Projektor auf „Aus“.
2. Konfigurieren Sie IP-Adresse, Subnetzmaske, Gateway und DNS am Projektor („Netzwerk“ > „LAN“).
3. Öffnen Sie die Seite **Netzwerk- und Freigabecenter** an Ihrem PC und weisen Sie die am Projektor eingestellten Netzwerkparameter auch Ihrem PC zu. Klicken Sie zum Speichern der Parameter auf „OK“.

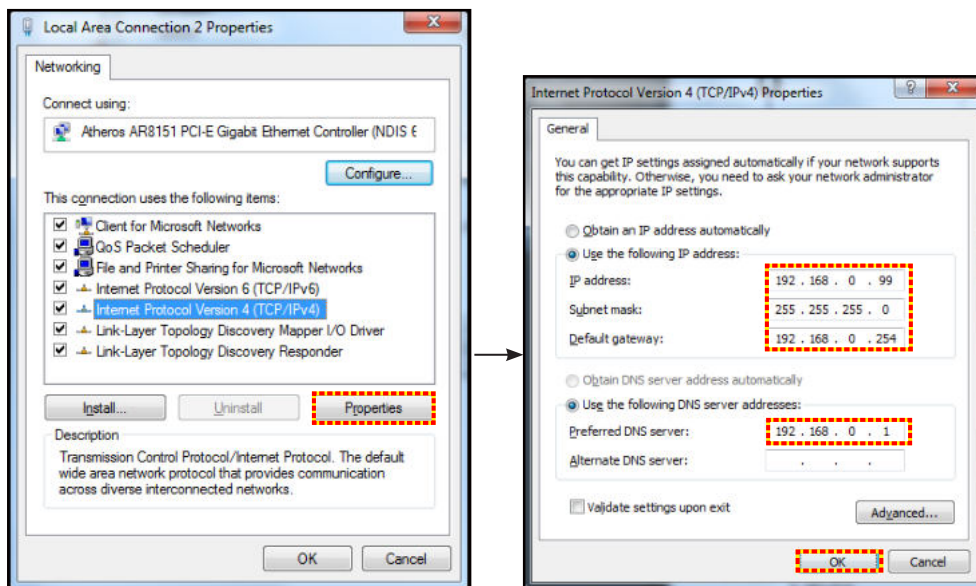

4. Öffnen Sie den Webbrowser an Ihrem PC und geben die in Schritt 3 zugewiesenen IP-Adresse in das URL-Feld ein. Drücken Sie dann „Eingabe“.

Zurücksetzen

Setzt alle Werte für LAN-Parameter zurück.

Netzwerksteuerung-Menü

Crestron

Wählen Sie mit dieser Funktion die Netzwerkfunktion (Port: 41794).

Weitere Informationen finden Sie unter <http://www.crestron.com> und www.crestron.com/getroomview.

Extron

Wählen Sie mit dieser Funktion die Netzwerkfunktion (Port: 2023).

PJ Link

Wählen Sie mit dieser Funktion die Netzwerkfunktion (Port: 4352).

AMX Device Discovery

Wählen Sie mit dieser Funktion die Netzwerkfunktion (Port: 9131).

Telnet

Wählen Sie mit dieser Funktion die Netzwerkfunktion (Port: 23).

HTTP

Wählen Sie mit dieser Funktion die Netzwerkfunktion (Port: 80).

PROJEKTOR VERWENDEN

Menü setup Netzwerk: Control Settings

LAN_RJ45-Funktion

Für einen einfachen Betrieb bietet der Projektor verschiedene Netzwerk- und Fernverwaltungsfunktionen. Die LAN/RJ45-Funktion des Projektors über ein Netzwerk, bspw. zur externen Verwaltung: Ein-/Abschaltung, Helligkeits- und Kontrasteinstellungen. Zudem können Sie Projektorstatusinformationen einsehen, wie: Videoquelle, Stummschaltung etc.

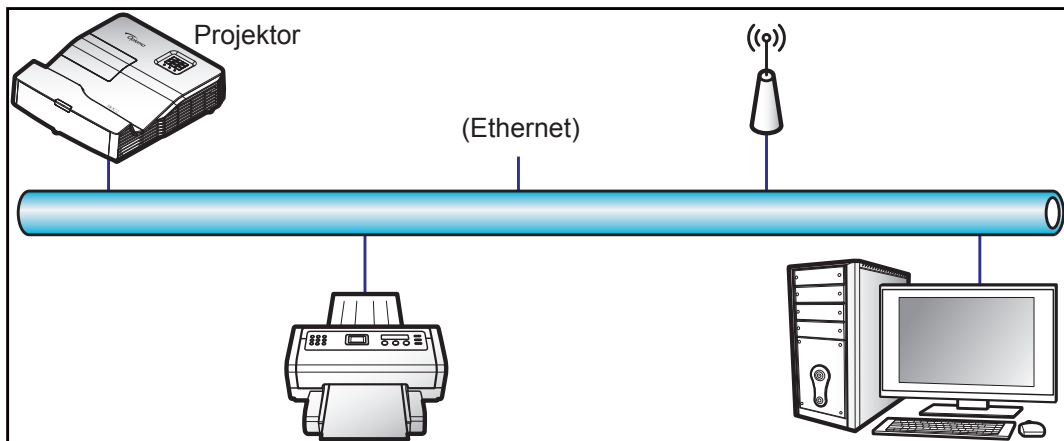

Kabel-LAN-Anschlussfunktionen

Dieser Projektor kann über einen PC (Notebook) oder ein anderes externes Gerät per LAN/RJ45-Port gesteuert werden und ist mit Crestron / Extron / AMX (Geräteerkennung) / PJLink kompatibel.

- Crestron ist eine eingetragene Marke der Crestron Electronics, Inc. in den Vereinigten Staaten.
- Extron ist eine eingetragene Marke der Extron Electronics, Inc. in den Vereinigten Staaten.
- AMX ist eine eingetragene Marke von AMX LLC in den Vereinigten Staaten.
- PJLink hat die Eintragung einer Marke und eines Logos in Japan, den Vereinigten Staaten von Amerika und anderen Ländern durch die JBMA beantragt.

Der Projektor wird durch die angegebenen Befehle des Crestron Electronics-Controllers und der relevanten Software unterstützt, bspw. RoomView®.

<http://www.crestron.com/>

Dieser Projektor ist konform mit der Unterstützung von Extron-Geräten zur Bezugnahme.

<http://www.extron.com/>

Dieser Projektor wird von AMX (Geräteerkennung) unterstützt.

<http://www.amx.com/>

Dieser Projektor unterstützt alle Befehle von PJLink Klasse 1 (Version 1.00).

<http://pjlink.jbma.or.jp/english/>

Detailliertere Informationen zu den unterschiedlichen Arten externer Geräte, die mit dem LAN- / RJ-45-Anschluss verbunden sind und den Projektor steuern können, sowie zu unterstützten Befehlen für diese externen Geräte erhalten Sie direkt beim Kundendienst.

PROJEKTOR VERWENDEN

LAN/RJ45

1. Verbinden Sie ein RJ45-Kabel mit den RJ45-Ports an Projektor und PC (Notebook).

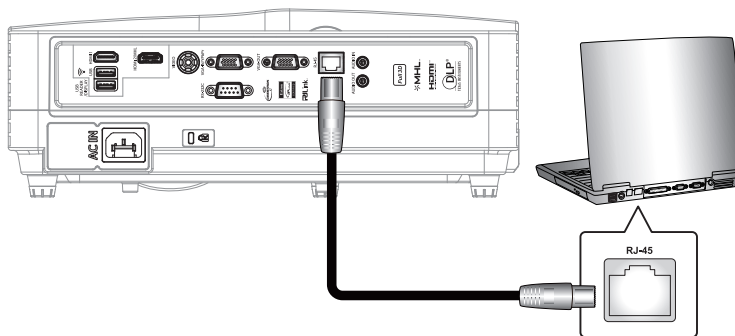

2. Wählen Sie am PC (Notebook) **Start > Systemsteuerung > Netzwerkverbindungen**.

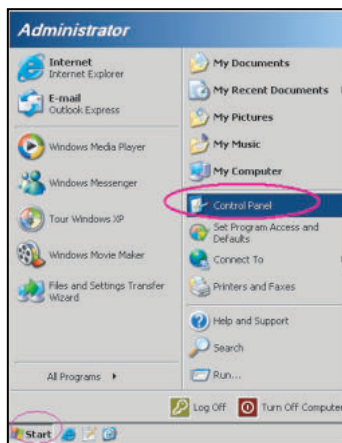

3. Rechtsklicken Sie auf **LAN-Verbindung** und wählen Sie **Eigenschaften**.

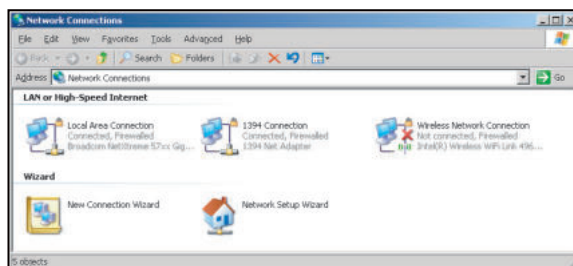

4. Wählen Sie im **Eigenschaften**-Fenster das **Allgemein-Register** und dann **Internetprotokoll (TCP/IP)**.

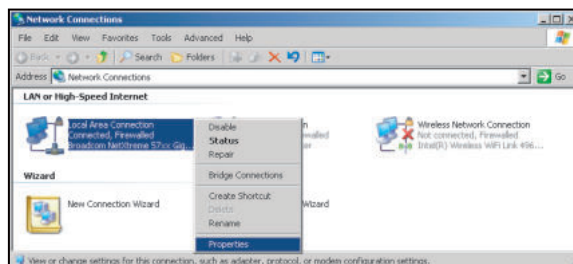

PROJEKTOR VERWENDEN

5. Klicken Sie auf „Eigenschaften“.

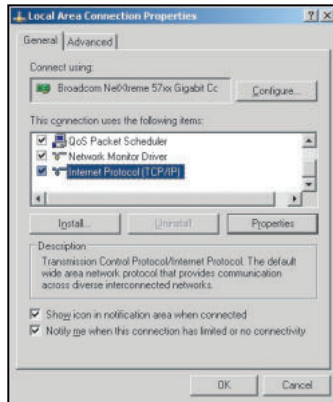

6. Geben Sie IP-Adresse und Subnetzmaske ein, drücken Sie dann „OK“.

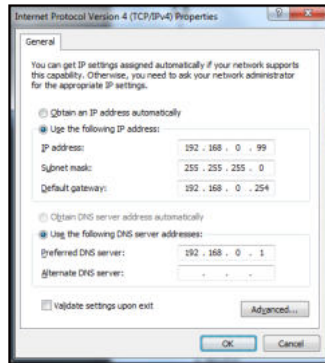

7. Drücken Sie die „Menü“-Taste am Projektor.
8. Öffnen Sie am Projektor **Netzwerk > LAN**.
9. Geben Sie die folgenden Verbindungsparameter ein:
 - DHCP: Aus
 - IP-Adresse: 192.168.0.100
 - Subnetzmaske: 255.255.255.0
 - Gateway: 192.168.0.254
 - DNS: 192.168.0.1
10. Drücken Sie zum Bestätigen der Einstellungen „Eingabe“.
11. Öffnen Sie einen Webbrowser, zum Beispiel Microsoft Internet Explorer mit Adobe Flash Player 9.0 oder höher.
12. Geben Sie in die Adresszeile die IP-Adresse des Projektors ein: 192.168.0.100.



13. Drücken Sie „Enter“.
Der Projektor ist für die externe Verwaltung eingerichtet. Die LAN/RJ45-Funktion zeigt Folgendes:

PROJEKTOR VERWENDEN

Informationen-Seite

Model: Optoma Tool Info Contact IT Help

Optoma

Projector Information	Projector Status
Projector Name: Optoma W1100	Power Status: Power On
Location:	Source: Video
Firmware Version:	Display Mode: Cinema
MAC Address: 90:50:41:7F:D4:40	Projection: Front
Resolution: NTSC	Brightness Mode: Bright
Lamp Hours: 3	Error Status: 0 No Error
Assigned to: Optoma Projector	

exit

CRESTRON connected Expansion Options

Haupt-Seite

Model: Optoma Tool Info Contact IT Help

Optoma

Power Vol - Mute Vol +

Sources List

VGA
Video
HDMI 1/MHL
HDMI 2

Menu Re-Sync
AV mute Source

Freeze Contrast Brightness Sharpness

CRESTRON connected Expansion Options

Werkzeuge-Seite

Model: Optoma Tool Info Contact IT Help

Optoma

Crestron Control	Projector	User Password
IP Address: 192.168.0.7	Projector Name: Optoma W1100	<input type="checkbox"/> Enabled
IP ID: 7	Location:	New Password:
Port: 41794	Assigned to: Optoma Projector	Confirm:
Send	Send	Send
	DHCP: <input type="checkbox"/> Enabled	Admin Password
	IP Address: 192.168.0.100	<input type="checkbox"/> Enabled
	Subnet Mask: 255.255.255.0	New Password:
	Default Gateway: 192.168.0.254	Confirm:
	DNS Server: 192.168.0.1	Send
	Send	

exit

CRESTRON connected Expansion Options

IT-Helpdesk kontaktieren

Title X

Send

PROJEKTOR VERWENDEN

Funktion RS232 per Telnet

Es gibt eine alternative Methode zur RS232-Befehlssteuerung, das sogenannte „RS232 by TELNET“ für die LAN- / RJ-45-Schnittstelle.

Kurzanleitung für „RS232 by Telnet“

- Prüfen und beziehen Sie die IP-Adresse im OSD des Projektors.
- Stellen Sie sicher, dass der PC/das Notebook auf die Webseite des Projektors zugreifen kann.
- Stellen Sie sicher, dass die „Windows Firewall“-Einstellung deaktiviert wird, falls die „TELNET“-Funktion vom PC / Notebook ausgefiltert wird.

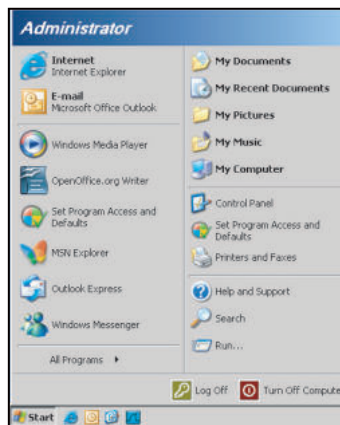

1. Wählen Sie **Start > Alle Programme > Zubehör > Eingabeaufforderung**.

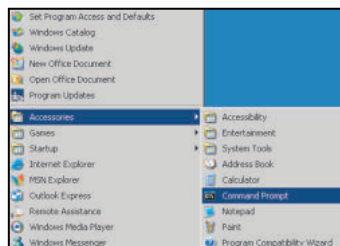

2. Geben Sie das Befehlsformat wie folgt ein:
 - telnet ttt.xxx.yyy.zzz 23 („Eingabe“-Taste gedrückt)
 - (ttt.xxx.yyy.zzz: IP-Adresse des Projektors)
3. Wenn die Telnet-Verbindung besteht, können Sie einen RS232-Befehl eingeben, dann die „Eingabe“-Taste drücken und der RS232-Befehl wird ausgeführt.

Spezifikationen für „RS232 by TELNET“:

1. Telnet: TCP.
2. Telnet-Port: 23 (weitere Informationen erhalten Sie vom Serviceagenten oder Team).
3. Telnet-Dienstprogramm: Windows „TELNET.exe“ (Konsolenmodus).
4. Normale Trennung der RS232-per-Telnet-Steuerung: Schließen
5. Das Telnet-Dienstprogramm von Windows ist direkt nach der Telnet-Verbindung bereit.
 - Beschränkung 1 für Telnet-Steuerung:Die aufeinanderfolgende Netzwerklast bei der Telnet-Steuerung muss weniger als 50 Bytes betragen.
 - Beschränkung 2 für Telnet-Steuerung:Ein kompletter RS232-Befehl muss bei der Telnet-Steuerung weniger als 26 Bytes betragen.
 - Beschränkung 3 für Telnet-Steuerung: Mindestverzögerung für den nächsten RS232-Befehl muss mehr als 200 (ms) betragen.

PROJEKTOR VERWENDEN

Menü Infos

Menü Infos

Zur Anzeige der Projektorinformationen wie nachstehend aufgelistet:



- Regulatory
- Seriennummer
- Quelle
- Auflösung
- Refresh Rate
- Anzeigemodus
- Betriebsmodus (Standby)
- Lampenstd.
- Netzwerkstatus
- IP-Adresse
- Projektor-ID
- Filter Betriebsstunden
- Modus Helligkeit
- FW-Version

PROJEKTOR VERWENDEN

USB-Reader

Hinweis: Ein USB-Flash-Datenträger muss in den Projektor eingesteckt sein, wenn Sie die Funktion USB-Leser nutzen möchten.

Befolgen Sie diese Schritte zur Wiedergabe von Foto- oder Office-Dateien an Ihrem Projektor:

1. Verbinden Sie ein Ende des Stromkabels mit dem Projektor und das andere Ende mit der Steckdose. Schalten Sie dann den Projektor mit der Taste „“ am Bedienfeld des Projektors oder an der Fernbedienung ein. Bitte beachten Sie “Quellen mit dem Projektor verbinden” auf Seite 15 und “Einschalten” auf Seite 19.
2. Schließen Sie ein USB-Flash-Laufwerk an Ihrem Projektor an.
3. Drücken Sie  am Projektorbedienfeld oder  an der Fernbedienung und wählen Sie **USB-Leser**. Die Seite USB-Leser öffnet sich.

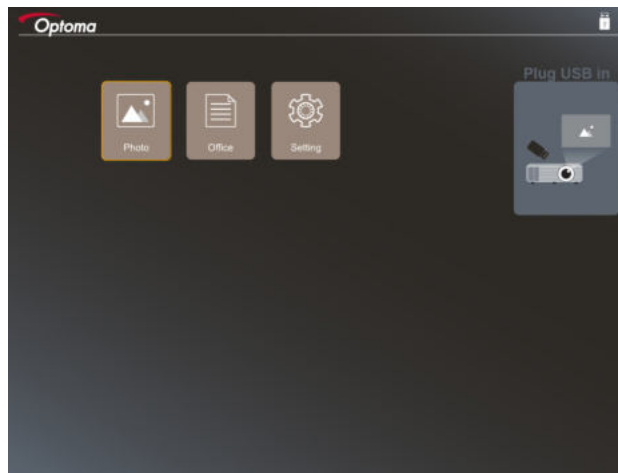

4. Auf USB-Menü zugreifen und USB-Leser-Dateien wählen: **Foto** oder **Office**. Oder wählen Sie die **Einstellungen**-Option zum Ändern der Einstellungen für Foto oder Office.

USB-Format

USB-Format			
USB	USB-Flash	FAT16, FAT32, NTFS, ExFAT	<ul style="list-style-type: none"> • Unterstützt bis zu 999 Verzeichnisse/Dateien • Länge des Pfadnamens ist auf 100 Zeichen beschränkt

Hinweis: Die unterstützte USB-Speichergröße beträgt bis zu 64 GB.

Foto



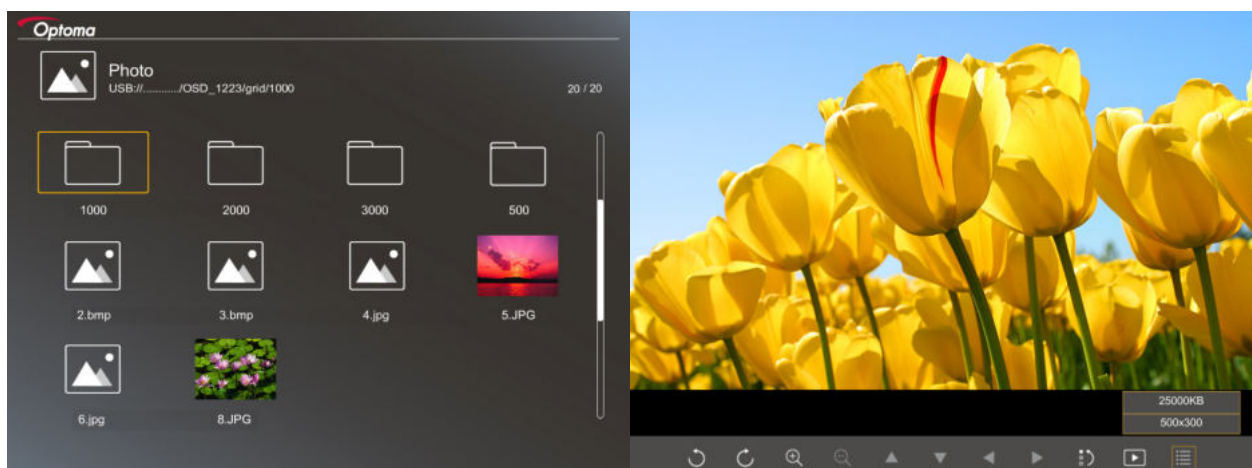

Drücken Sie zur Auswahl eines Fotos , ,  oder , drücken Sie dann zum Aufrufen der Fotobetrachter-Steuerung  am Projektorbedienfeld oder  an der Fernbedienung.

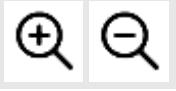

PROJEKTOR VERWENDEN

Drücken Sie zur Auswahl einer Steuerfunktion am Bildschirm ◀, ▶, ▲ oder ▼, drücken Sie dann zum Ausführen der Steuerfunktion ← am Projektorbedienfeld oder Ⓞ an der Fernbedienung.

Die Symbole und Funktionen der Steuertaste sind in der folgenden Tabelle aufgeführt:

	Foto um 90 Grad drehen
	Vergrößern oder verkleinern
	<ul style="list-style-type: none"> • Bei Vergrößerung schwenken • Zur vorherigen oder nächsten Seite navigieren, während die Werkzeugleiste ausgeblendet ist (bei Vergrößerung nicht unterstützt)
	Fotogröße auf Standardgröße (1-fach) zurücksetzen
	Fotos in einer Diaschau ansehen
	Fotoinformationen ansehen
 (an der Fernbedienung)	Zur vorherigen oder nächsten Seite navigieren

Fotoformat

JPEG	Baseline	YUV400	8000*6000
		YUV420	8000*6000
		YUV422	8000*6000
		YUV440	8000*6000
		YUV444	8000*6000
	Progressive	YUV400	Breite <= 8000 und Höhe <= 6000
		YUV420	
		YUV422	
		YUV440	
		YUV444	

- Empfehlung: Größenbeschränkung von BMP- und JPG-Progressive-Datei.
- BMP-Auflösung unterstützt bis zu 1600 x 1200.
- JPEG-Progressive-Auflösung unterstützt bis zu 1600 x 1200.

PROJEKTOR VERWENDEN

Office

Drücken Sie zur Auswahl eines Dokuments ◀, ▶, ▲ oder ▼, drücken Sie dann zum Aufrufen der Dokumentenbetrachter-Steuerung ← am Projektorbedienfeld oder Ⓞ an der Fernbedienung.

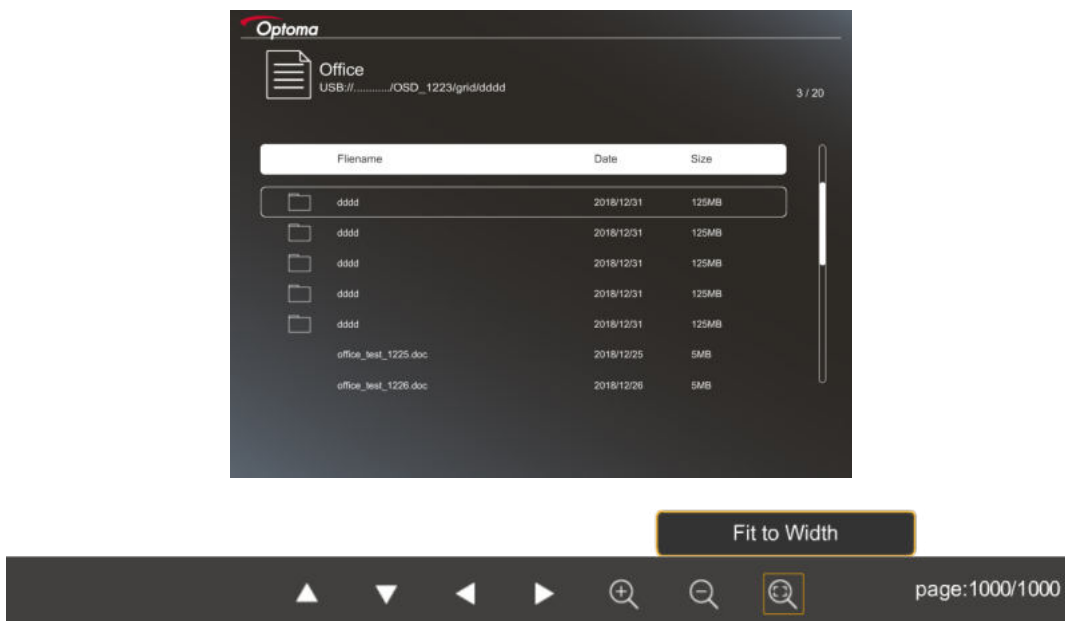

Drücken Sie zur Auswahl einer Steuerfunktion am Bildschirm ◀, ▶, ▲ oder ▼, drücken Sie dann zum Ausführen der Steuerfunktion ← am Projektorbedienfeld oder Ⓞ an der Fernbedienung.

Die Symbole und Funktionen der Steuertaste sind in der folgenden Tabelle aufgeführt:

	Vergrößern oder verkleinern Hinweis: Die Standardvergrößerung wird vom System eingestellt.
	<ul style="list-style-type: none"> • Bei Vergrößerung schwenken • Zur vorherigen oder nächsten Seite navigieren, während die Werkzeugleiste ausgeblendet ist (bei Vergrößerung nicht unterstützt)
	An Höhe anpassen, an Breite anpassen, an Leinwand anpassen
Seite: 1000 / 1000	Aktuelle Seiten / Seiten gesamt
 (an der Fernbedienung)	<ul style="list-style-type: none"> • Zur vorherigen oder nächsten Seite navigieren • Arbeitsblatt in Excel wählen

PROJEKTOR VERWENDEN

Dokumentenformat

Adobe PDF	PDF 1.0	Bis 1000 Seiten je Datei	Bis 75 MB	-
	PDF 1.1			
	PDF 1.2			
	PDF 1.3			
	PDF 1.4			
MS Word	British Word 95	Da der Office-Betrachter nicht alle Seiten einer MS-Word-Datei gleichzeitig lädt, gibt es keine offensichtlichen Beschränkungen in Bezug auf Seiten und Zeilen.	Bis 100 MB	Fettschrift wird bei vereinfachtem Chinesisch nicht unterstützt
	Word 97, 2000, 2002, 2003			
	Word 2007 (.docx), 2010 (.docx)			
MS Excel	British Excel 5, 95	Zeilenbeschränkung: Bis 595	Bis 15 MB	Unterstützt keine kennwortgeschützten Blätter
	Excel 97, 2000, 2002, 2003	Spaltenbeschränkung: Bis 256		
	Excel 2007 (.xlsx), 2010 (.xlsx)	Blätter: Bis 100		
	Office XP Excel	Hinweis: Die obigen drei Beschränkungen können nicht gleichzeitig in einer Excel-Datei auftreten.		
MS PowerPoint	British PowerPoint 97	Bis 1000 Seiten je Datei	Bis 19 MB	Diaschaureihenfolge wird nicht unterstützt
	PowerPoint 2000, 2002, 2003			
	PowerPoint 2007 (.pptx)			
	PowerPoint 2010 (.pptx)			
	Office XP PowerPoint			
	PowerPoint-Präsentation – 2003 unter älter (.pps)			
	PowerPoint-Präsentation – 2007 und 2010 (.ppsx)			

Hinweis: Animationen in PowerPoint werden nicht unterstützt.

PROJEKTOR VERWENDEN

USB-Display

Hinweis: Die Funktion USB-Display erfordert eine Tethering-Verbindung zwischen Smart-Gerät und Projektor.

Befolgen Sie diese Schritte zum Spiegeln des Bildschirms Ihres Smart-Gerätes am Projektor:

1. Verbinden Sie ein Ende des Stromkabels mit dem Projektor und das andere Ende mit der Steckdose. Schalten Sie dann den Projektor mit der Taste „“ am Bedienfeld des Projektors oder an der Fernbedienung ein. Bitte beachten Sie “Quellen mit dem Projektor verbinden” auf Seite 15 und “Einschalten” auf Seite 19.
2. Führen Sie einen der folgenden Schritte durch:

iOS:

a) Drücken Sie  am Projektorbedienfeld oder  an der Fernbedienung und wählen Sie **USB-Display**. Die Seite USB-Display öffnet sich.

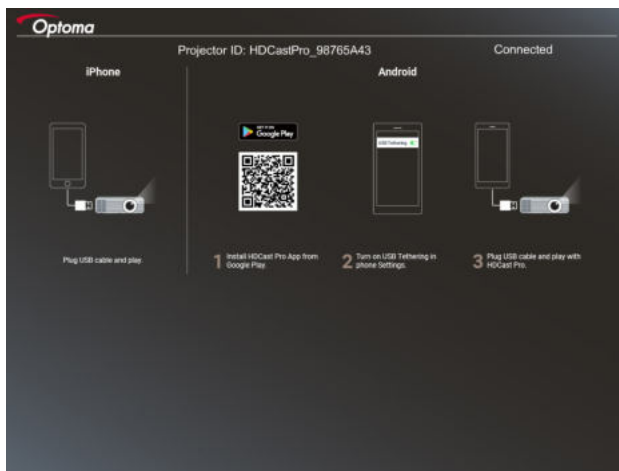

b) Verbinden Sie Projektor und Smart-Gerät über ein USB-Kabel. Der Bildschirm Ihres Smart-Gerätes wird automatisch am Projektor gespiegelt.

Android:

a) Laden Sie die App **HDCast Pro** aus Google Play herunter und installieren Sie sie auf Ihrem Smart-Gerät.

b) Tippen Sie auf **Einstellungen > Mehr** und aktivieren Sie **USB-Tethering** an Ihrem Smart-Gerät.

Hinweis: Die Position der Tethering-Funktion kann je nach Smart-Gerät variieren.

c) Verbinden Sie Projektor und Smart-Gerät über ein USB-Kabel.

d) Öffnen Sie die App **HDCast Pro** an Ihrem Smart-Gerät und tippen Sie auf das Symbol **HDCast Pro**. Der Bildschirm Ihres Smart-Gerätes wird am Projektor gespiegelt.

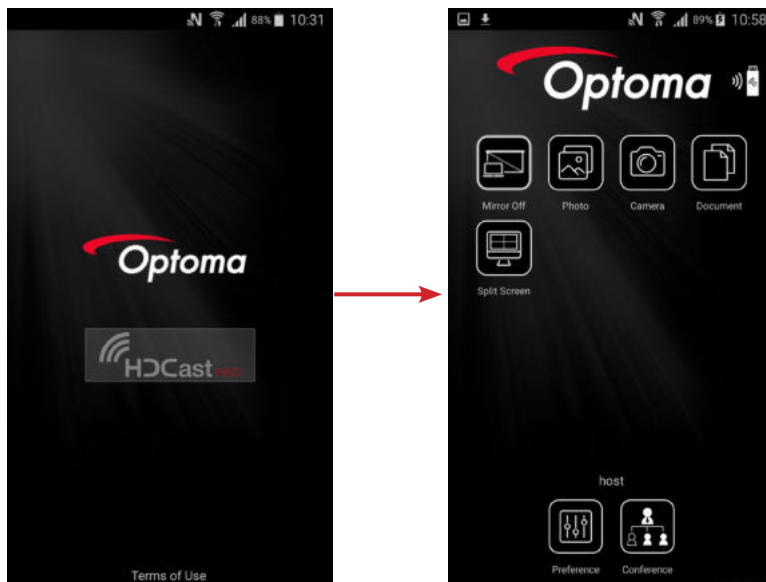



PROJEKTOR VERWENDEN

Hinweis:

- *Unterstütztes Betriebssystem ist Android-Version 5.0 oder aktueller und die empfohlene CPU ist Quad-Core oder höher.*
- *Zur Ausgabe mobiler Audiosignale wird ein 3,5-mm-Klinkenanschluss oder Lautsprecher benötigt.*
- *Das USB-Display unterstützt keine Apps mit DRM (Digital Rights Management).*
- *Bitte nutzen Sie das Standardkabelzubehör, das mit Ihrem Smart-Gerät geliefert wurde.*
- *Smart-Geräte, die USB-Type-C unterstützen, unterstützen die USB-Display-Funktion möglicherweise nicht. Die Funktion USB-Display nutzt die USB-2.0-Schnittstelle.*

Network Display

Befolgen Sie diese Schritte zum Spiegeln des Bildschirms Ihres Smart-Gerätes am Projektor:

1. Verbinden Sie ein Ende des Stromkabels mit dem Projektor und das andere Ende mit der Steckdose. Schalten Sie dann den Projektor mit der Taste „“ am Bedienfeld des Projektors oder an der Fernbedienung ein. Bitte beachten Sie “Quellen mit dem Projektor verbinden” auf Seite 15 und “Einschalten” auf Seite 19.
2. Drücken Sie  am Projektorbedienfeld oder  an der Fernbedienung und wählen Sie **Network Display**. Die Seite Network Display öffnet sich.

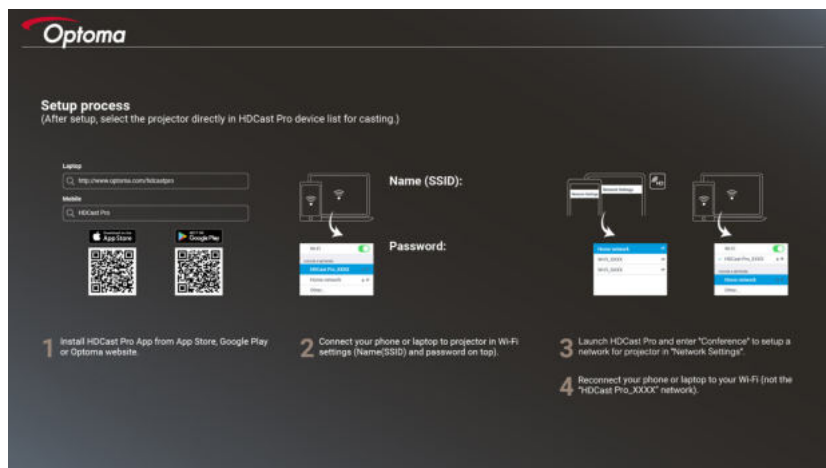

3. Öffnen Sie je nach Betriebssystem Ihres Mobilgerätes App Store (iOS) oder Google Play (Android) und installieren Sie die App **HDCast Pro** auf Ihrem Smart-Gerät. Falls Sie einen Laptop nutzen, laden Sie die App **HDCast Pro** von der Webseite www.optoma.com/hdcastpro herunter.
4. Schließen Sie einen WLAN-Dongle (optional) an Ihrem Projektor an.
5. Verbinden Sie Ihr Smart-Geräte oder Ihren Laptop per WLAN mit dem Projektor. Beispielhafte Verbindungsparameter:
 - SSID des Projektors: **HDCastPro_XXX**
 - WLAN-Kennwort: **XXX**

Hinweis: SSID und WLAN-Kennwort des Projektors variieren je nach verbundenem WLAN-Dongle.
6. Öffnen Sie die App **HDCast Pro** an Ihrem Smart-Gerät oder Laptop und konfigurieren Sie **Netzwerkeinstellungen** im Konferenz-Menü zur Herstellung einer Verbindung zum Projektor.
7. Verbinden Sie Ihr Smart-Gerät oder Laptop mit Ihrem gewünschten WLAN-Zugangspunkt (nicht mit **HDCast Pro_XXX**).

PROJEKTOR VERWENDEN



Unterstützte Merkmale

Laptop	Spiegelung Split Screen	Windows 10 Hinweis: <i>Erweiterungsmodus wird nicht unterstützt.</i>
iOS	Foto Dokument Kamera Split Screen	Bildschirmspiegelung, AirPlay und Videoinhalte werden nicht unterstützt
Android	Spiegelung Foto Dokument Kamera Split Screen	Videoinhalt wird nicht unterstützt

Systemanforderungen

Windows:	
Prozessor	Dual-Core Intel Core i 2,4 GHz
Arbeitsspeicher	4 GB DDR und mehr
Grafikkarte	256 MB VRAM oder mehr
Betriebssystem	Windows 7 / 8.0 / 8.1 / 10 oder höher
Hinweis:	
<ul style="list-style-type: none"> • Atom- und Celeron-Prozessoren werden nicht unterstützt. • Betriebssystem mit Starter-Version wird nicht unterstützt. • Erweiterungsmodus wird bei einigen Laptops mit Windows-10-Betriebssystem möglicherweise nicht unterstützt. 	
Mac:	
Prozessor	Dual-Core Intel Core i 1,4 GHz oder höher Hinweis: <i>PowerPC wird nicht unterstützt.</i>
Grafikkarte	Intel-, nVIDIA- oder ATI-Grafikkarte mit 64 MB VRAM oder mehr
Betriebssystem	Mac OS X 10.11 oder höher
Hinweis: <i>Bitte stellen Sie sicher, dass das Betriebssystem auf dem neusten Stand ist.</i>	

PROJEKTOR VERWENDEN

iOS:	
iOS	iOS 10 oder höher
Gerät	Alle iPhone™-Modelle nach iPhone 5
	Alle iPad™-Modelle nach iPad mini 2
Festplattenspeicher	Mindestens 40 MB freier Festplattenspeicher
Android:	
Telefon/Tablet	Android 5.0 oder höher mit 1 GB RAM
Auflösung	WVGA – 1080p
Prozessor	Quad Core oder höher
Festplattenspeicher	Mindestens 40 MB freier Festplattenspeicher

WARTUNG

Auswechseln der Lampe

Der Projektor erkennt automatisch die Lebensdauer der Lampe. Wenn die Lampe fast am Ende Ihrer Einsatzzeit ist, erscheint eine Warnmeldung.

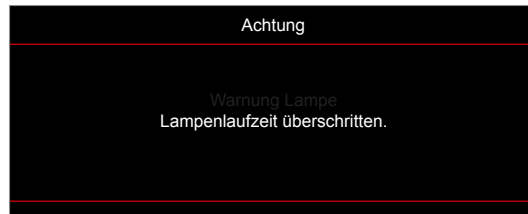

Wenn Sie diese Meldung sehen, wenden Sie sich zum Auswechseln der Lampe bitte baldmöglichst an Ihren Händler oder das nächste Kundencenter. Stellen Sie sicher, dass sich der Projektor mindestens 30 Minuten lang abgekühlt hat, bevor Sie die Lampe auswechseln.



Warnung: Wenn das Gerät an der Decke befestigt ist, gehen Sie beim Öffnen der Abdeckung des Lampenmoduls bitte vorsichtig vor. Es ist ratsam eine Schutzbrille beim Auswechseln der Lampe zu tragen, wenn das Gerät an der Decke befestigt ist. Achten Sie darauf, dass keine losen Teile aus dem Projektor fallen.



Warnung: Das Lampenfach ist heiß! Lassen Sie das Gerät abkühlen, bevor Sie die Lampe auswechseln!



Warnung: Achten Sie zur Vermeidung von Verletzungen darauf, dass Sie weder das Lampenmodul fallenlassen noch die Birne anfassen. Die Glühbirne kann zerbrechen und Verletzungen verursachen, wenn das Lampenmodul herunterfällt.

WARTUNG

Auswechseln der Lampe (Fortsetzung)

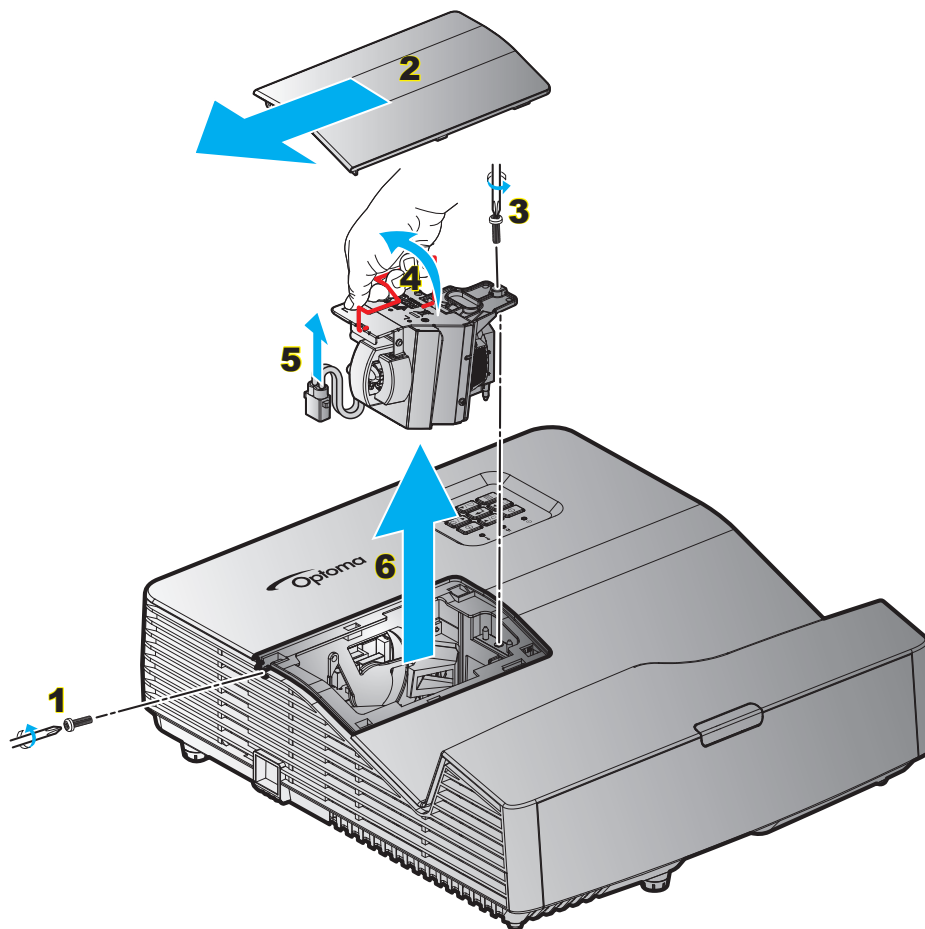

Verfahren:

1. Schalten Sie die Stromversorgung zum Projektor aus, indem Sie die „“-Taste an der Fernbedienung oder am Projektorbedienfeld drücken.
2. Lassen Sie den Projektor mindestens 30 Minuten lang abkühlen.
3. Trennen Sie das Gerät vom Stromnetz.
4. Lösen Sie die Schraube an der Abdeckung. **1**
5. Entfernen Sie die Abdeckung. **2**
6. Lösen Sie die Schraube am Lampenmodul. **3**
7. Heben Sie den Lampengriff an. **4**
8. Entfernen Sie das Lampenkabel. **5**
9. Entfernen Sie vorsichtig das Lampenmodul. **6**
10. Gehen Sie in umgekehrter Reihenfolge vor, um das neue Lampenmodul einzusetzen.
11. Schalten Sie den Projektor ein und setzen den Lampentimer zurück.
12. Lampenstd. auf Null: (i) Drücken Sie „Menü“ → (ii) Wählen Sie „Setup“ → (iii) Wählen Sie „Lampeneinstellungen“ → (iv) Wählen Sie „Lampenstd. auf Null“ → (v) Wählen Sie „Ja“.

Hinweis:

- Die Schraube an der Lampenabdeckung und an der Lampe selbst kann nicht gelöst werden.
- Der Projektor lässt sich erst einschalten, wenn die Lampenabdeckung angebracht wurde.
- Berühren Sie das Glas der Lampe nicht. Durch Fett, das von der Haut an die Lampe gelangt, kann die Lampe bersten. Reinigen Sie das Lampenmodul mit einem trockenen Tuch, falls Sie es versehentlich berührt haben sollten.

WARTUNG

Staubfilter installieren und reinigen

Staubfilter installieren

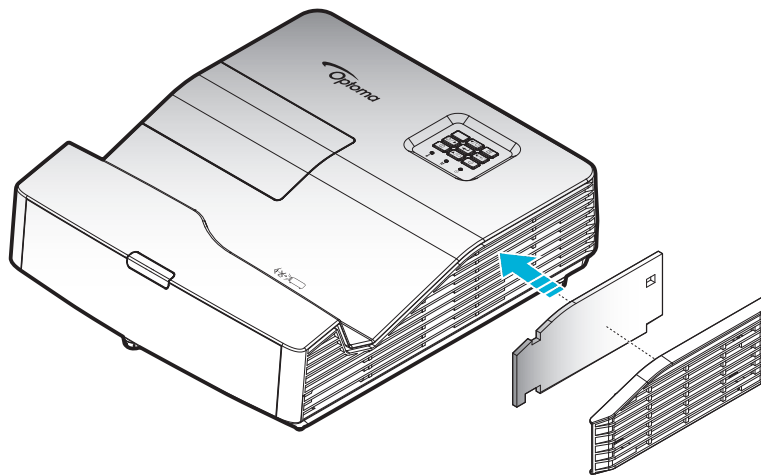

Hinweis: Staubfilter werden nur in ausgewählten Regionen mit übermäßigem Staub benötigt/mitgeliefert.

Staubfilter reinigen

Sie sollten den Staubfilter einmal alle drei Monate reinigen. Reinigen Sie ihn häufiger, falls der Projektor in einer staubigen Umgebung verwendet wird.

Verfahren:

1. Schalten Sie die Stromversorgung zum Projektor aus, indem Sie die „**U**“-Taste an der Fernbedienung oder am Projektorbedienfeld drücken.
2. Trennen Sie das Gerät vom Stromnetz.
3. Entfernen Sie vorsichtig den Staubfilter. **1**
4. Staubfilter reinigen oder austauschen. **2**
5. Gehen Sie zum Installieren des Staubfilters in umgekehrter Reihenfolge vor.

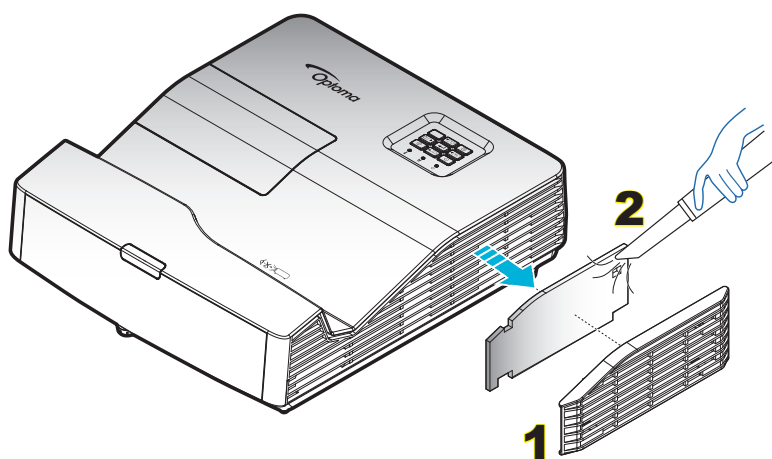

ZUSÄTZLICHE INFORMATIONEN

Kompatible Auflösungen

Digitale Kompatibilität

720 x 400 bei 70 Hz	XGA/WXGA:	Natives Timing:	640 x 480p bei 60 Hz	720 x 480p bei 60 Hz
640 x 480 bei 60 Hz	1440 x 900 bei 60 Hz	XGA: 1024 x 768 bei 60 Hz	720 x 480p bei 60 Hz	1280 x 720p bei 60 Hz
640 x 480 bei 67 Hz	1024 x 768 bei 120 Hz	WXGA: 1280 x 800 bei 60 Hz	1280 x 720p bei 60 Hz	1366 x 768 bei 60 Hz
640 x 480 bei 72 Hz	1280 x 800 bei 60 Hz		1920 x 1080i bei 60 Hz	1920 x 1080i bei 50 Hz
640 x 480 bei 75 Hz	1280 x 1024 bei 60 Hz		720(1440) x 480i bei 60 Hz	1920 x 1080p bei 60 Hz
800 x 600 bei 56 Hz	1680 x 1050 bei 60 Hz		1920 x 1080p bei 60 Hz	
800 x 600 bei 60 Hz	1280 x 720 bei 60 Hz		720 x 576p bei 50 Hz	
800 x 600 bei 72 Hz	1280 x 720 bei 120 Hz		1280 x 720p bei 50 Hz	
800 x 600 bei 75 Hz	1600 x 1200 bei 60 Hz		1920 x 1080i bei 50 Hz	
1024 x 768 bei 60 Hz			720(1440) x 576i bei 50 Hz	
1024 x 768 bei 70 Hz			1920 x 1080p bei 50 Hz	
1024 x 768 bei 75 Hz			1920 x 1080p bei 24 Hz	
1280 x 1024 bei 75 Hz			1920 x 1080p bei 30 Hz	

Analoge Kompatibilität

720 x 400 bei 70 Hz	XGA/WXGA:	Natives Timing:		1366 x 768 bei 60 Hz
640 x 480 bei 60 Hz	1440 x 900 bei 60 Hz	XGA: 1024 x 768 bei 60 Hz		
640 x 480 bei 67 Hz	1024 x 768 bei 120 Hz	WXGA: 1280 x 800 bei 60 Hz		
640 x 480 bei 72 Hz	1280 x 800 bei 60 Hz			
640 x 480 bei 75 Hz	1280 x 1024 bei 60 Hz			
800 x 600 bei 56 Hz	1680 x 1050 bei 60 Hz			
800 x 600 bei 60 Hz	1280 x 720 bei 60 Hz			
800 x 600 bei 72 Hz	1280 x 720 bei 120 Hz			
800 x 600 bei 75 Hz	1600 x 1200 bei 60 Hz			
1024 x 768 bei 60 Hz				
1024 x 768 bei 70 Hz				
1024 x 768 bei 75 Hz				
1280 x 1024 bei 75 Hz				

ZUSÄTZLICHE INFORMATIONEN

True-3D-Videokompatibilität

Eingangsaufösungen		Eingangstiming		
		HDMI 1.4a-3D-Eingang	1280 x 720P bei 50 Hz	Oben/unten
1280 x 720P bei 60 Hz	Oben/unten			
1280 x 720P bei 50 Hz	Frame Packing			
1280 x 720P bei 60 Hz	Frame Packing			
1920 x 1080i bei 50 Hz	Nebeneinander (halb)			
1920 x 1080i bei 60 Hz	Nebeneinander (halb)			
1920 x 1080p bei 24 Hz	Oben/unten			
1920 x 1080p bei 24 Hz	Frame Packing			
HDMI 1.3	1920 x 1080i bei 50 Hz		Nebeneinander (halb)	SBS-Modus ist aktiv
	1920 x 1080i bei 60 Hz			
	1280 x 720P bei 50 Hz			
	1280 x 720P bei 60 Hz			
	480i	HQFS	3D-Format ist Frame Sequential	

Hinweis:

- Wenn der 3D-Eingang 1080p bei 24 Hz ist, sollte das DMD mit ganzzahligem Vielfachem mit 3D-Modus wiedergeben.
- Unterstützt NVIDIA 3DTV Play, falls keine Patentgebühr von Optoma existiert. 1080i bei 25 Hz und 720p bei 50 Hz laufen in 100 Hz; andere 3D-Timings laufen in 120 Hz.
- 1080p bei 24 Hz läuft in 144 Hz.

ZUSÄTZLICHE INFORMATIONEN

Bildgröße und Projektionsabstand

(XGA)

0,218	0,0592	0,164	70	56,0	1,42	42,0	1,07	1,55	0,47	0,547	0,108
0,230	0,0592	0,191	74	59,2	1,50	44,4	1,13	1,64	0,50	0,574	0,108
0,249	0,0592	0,231	80	64,0	1,63	48,0	1,22	1,77	0,54	0,614	0,108
0,280	0,0592	0,299	90	72,0	1,83	54,0	1,37	1,99	0,61	0,682	0,108
0,311	0,0592	0,366	100	80,0	2,03	60,2	1,52	2,21	0,67	0,749	0,108

(WXGA)

0,201	0,0592	0,177	85	72,1	1,83	45,0	1,14	1,59	0,49	0,560	0,108
0,206	0,0592	0,188	87	73,8	1,87	46,1	1,17	1,63	0,50	0,571	0,108
0,213	0,0592	0,205	90	76,3	1,94	47,7	1,21	1,69	0,51	0,588	0,108
0,237	0,0592	0,262	100	84,8	2,15	53,0	1,35	1,87	0,57	0,645	0,108
0,261	0,0592	0,319	110	93,3	2,37	58,3	1,48	2,06	0,63	0,702	0,108
0,272	0,0592	0,348	115	97,5	2,48	60,9	1,55	2,15	0,66	0,731	0,108

(1080P)

0,187	0,0589	0,138	80	69,7	1,77	39,2	1,00	1,46	0,45	0,521	0,108
0,208	0,0589	0,188	89	77,6	1,97	43,6	1,11	1,63	0,50	0,571	0,108
0,211	0,0589	0,194	90	78,4	1,99	44,1	1,12	1,65	0,50	0,577	0,108
0,234	0,0589	0,249	100	87,2	2,21	49,0	1,25	1,83	0,56	0,632	0,108

ZUSÄTZLICHE INFORMATIONEN

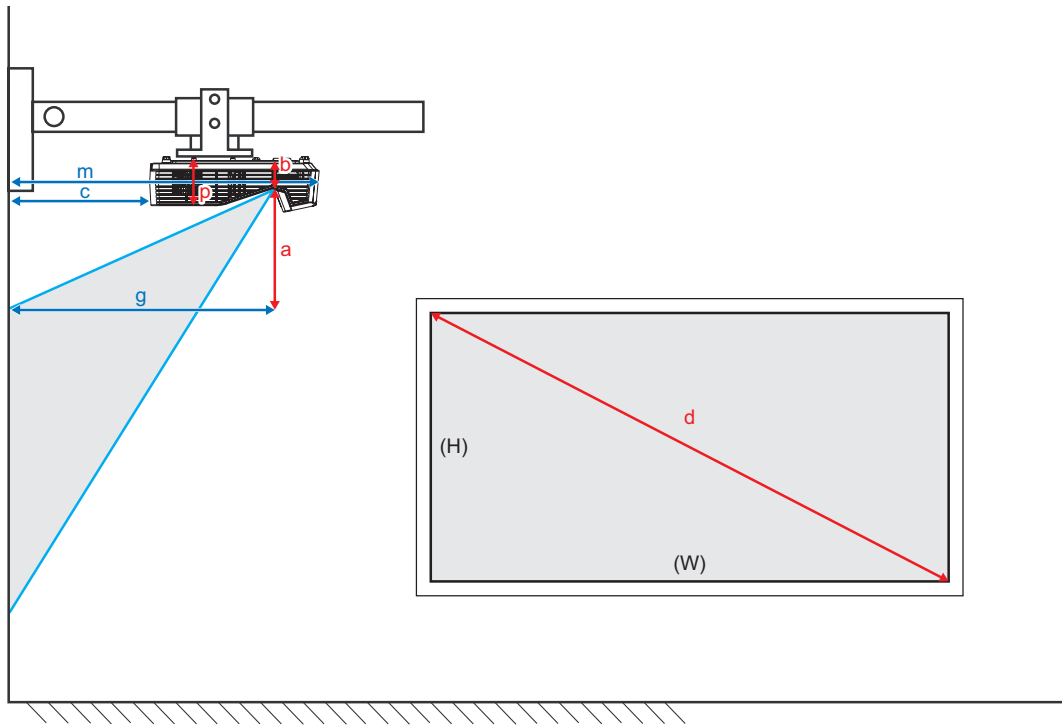

ZUSÄTZLICHE INFORMATIONEN

Projektorabmessungen und Deckenmontage

1. Bitte verwenden Sie bei der Installation zur Vermeidung von Schäden am Projektor unser Deckenmontageset.
2. Falls Sie ein Deckenmontageset von Dritten nutzen möchten, stellen Sie bitte sicher, dass die Schrauben zur Befestigung des Projektors mit den folgenden Spezifikationen übereinstimmen:
 - Schraubentyp: M4*3
 - Mindestschraubenlänge: 10 mm

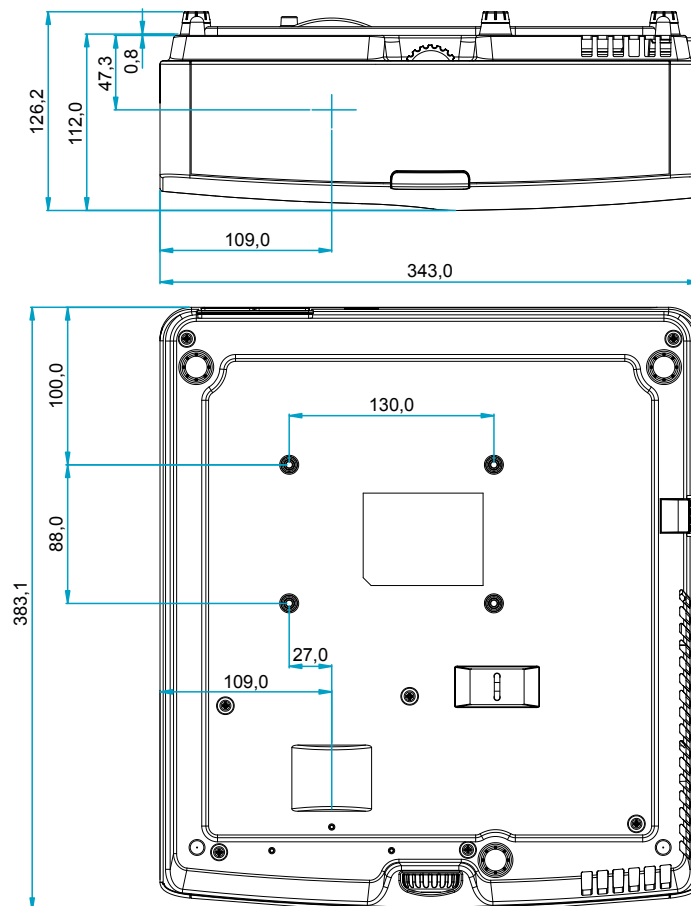

Einheit: mm

Hinweis: Bitte beachten Sie, dass die Garantie keine Schäden durch falsche Installation abdeckt.



Warnung:

- Wenn Sie Deckenmontagevorrichtungen von anderen Anbietern erwerben, stellen Sie bitte sicher, dass Sie die richtige Schraubengröße verwenden. Die Schraubengröße hängt von der Stärke der jeweiligen Montageplatte ab.
- Achten Sie darauf, einen Abstand von mindestens 10 cm zwischen Decke und Unterseite des Projektors einzuhalten.
- Installieren Sie den Projektor nicht in der Nähe einer Wärmequelle.







ZUSÄTZLICHE INFORMATIONEN

IR-Fernbedienungs-codes



Power		F1	32	CD	81	7E	Ein- / Austaste	Zum Ein-/Ausschalten des Projektors drücken.
Wechseln		F1	32	CD	3E	C1	Schalter	Zum Ein-/Ausschalten der USB-Maus drücken.
Anzeige / Ton ausblenden		F1	32	CD	8A	75		Zum Ein-/Ausblenden von Bild und Ton drücken.
Standbild		F1	32	CD	8B	74	Standbild	Zum Standbild des Projektorbildes drücken.
Stumm		F1	32	CD	92	6D		Zum vorübergehenden Ein-/Ausschalten des Tons drücken.
Linke Maustaste	L	F1	32	CD	CB	34	L	Als linke Maustaste nutzen.
Rechte Maustaste	R	F1	32	CD	CC	33	R	Als rechte Maustaste nutzen.
Vier Richtungstasten		F2	32	CD	C6	39	Aufwärtspfeil	Mit den Tasten wählen Sie Elemente aus und ändern Einstellungen.
		F2	32	CD	C8	37	Linkspfeil	
		F2	32	CD	C9	36	Rechtspfeil	
		F2	32	CD	C7	38	Abwärtspfeil	
Bestätigen		F1	32	CD	C5/CA	3A/35	Bestätigen	Mit dieser Taste bestätigen Sie Ihre Auswahl.
Page -		F2	32	CD	C2	Drei Dimensionen	Page -	Zum Blättern nach unten drücken.
Laser		-	-	-	-	-	Laser	Als Laserpointer nutzen.
Page +		F2	32	CD	C1	3E	Page +	Zum Blättern nach oben drücken.

ZUSÄTZLICHE INFORMATIONEN







Trapezkor		F2	32	CD	85	7A	Trapezkorrektur +	Zum Anpassen von durch Neigen des Projektors verursachten Bildverzerrungen drücken.
		F2	32	CD	84	7B	Trapezkorrektur -	
Lautstärke		F2	32	CD	8C	73	Lautstärke +	Zum Erhöhen/Verringern der Lautstärke drücken.
		F2	32	CD	8F	70	Lautstärke -	
Seitenverhältnis / 1		F1	32	CD	98	67	 / 1	<ul style="list-style-type: none"> • Zum Ändern des Seitenverhältnisses eines angezeigten Bildes drücken. • Als Zifferntasten „1“ nutzen.
Menu / 2		F1	32	CD	88	77	Menu / 2	<ul style="list-style-type: none"> • Zum Ein- oder Ausblenden des OSD-Menüs drücken. • Als Zifferntasten „2“ nutzen.
3D / 3		F1	32	CD	93	6C	3D / 3	<ul style="list-style-type: none"> • Zur manuellen Auswahl eines mit Ihrem 3D-Inhalt übereinstimmenden 3D-Modus drücken. • Als Zifferntasten „3“ nutzen.
HDMI / 4		F1	32	CD	86	79	HDMI / 4	<ul style="list-style-type: none"> • Zur Auswahl der HDMI-Quelle drücken. • Als Zifferntasten „4“ nutzen.
VGA / 5		F1	32	CD	D0	2F	VGA / 5	<ul style="list-style-type: none"> • Zur Auswahl der VGA-Quelle drücken. • Als Zifferntasten „5“ nutzen.
Video / 6		F1	32	CD	D1	2E	Video / 6	<ul style="list-style-type: none"> • Zur Auswahl der Composite-Video-Quelle drücken. • Als Zifferntasten „6“ nutzen.
Benutzer 1 / 7; Benutzer 2 / 8; Benutzer 3 / 9		F1	32	CD	D2	2D	Benutzer 1/7	<ul style="list-style-type: none"> • Benutzerdefinierte Tasten. Bitte beachten Sie Seite 41. • Entsprechend als Zifferntasten „7“, „8“ und „9“ verwenden.
		F1	32	CD	D3	2C	Benutzer 2/8	
		F1	32	CD	D4	2B	Benutzer 3/9	
Quelle		F1	32	CD	C3	3C	Quelle	Zur Auswahl eines Eingangssignals drücken.
Hellmodus / 0		F1	32	CD	96	69	 / 0	<ul style="list-style-type: none"> • Zum automatischen Anpassen der Bildhelligkeit zur Erzielung einer optimalen Kontrastleistung drücken. • Als Zifferntasten „0“ nutzen.
Erneute Synchronisierung		F1	32	CD	C4	3B	Erneute Synchronisierung	Zum automatischen Synchronisieren des Projektors mit der Eingangsquelle drücken.

ZUSÄTZLICHE INFORMATIONEN

Problemlösung

Falls Probleme mit dem Projektor auftreten, beachten Sie bitte folgende Informationen. Falls sich ein Problem nicht beseitigen lässt, wenden Sie sich bitte an Ihren Händler oder das nächstgelegene Kundencenter.

Bildprobleme

-  *Es wird kein Bild angezeigt.*
- Überprüfen Sie, ob alle Kabel und Stromverbindungen, wie im Abschnitt „Installation“ beschrieben, richtig und fest angeschlossen sind.
 - Überprüfen Sie, ob die Kontaktstifte der Anschlüsse verbogen oder abgebrochen sind.
 - Überprüfen Sie, ob die Projektionslampe richtig installiert ist. Lesen Sie hierzu den Abschnitt „Lampe auswechseln“.
-  *Das Bild ist nicht fokussiert*
- Stellen Sie die Bildschärfe über den Fokusring des Projektors ein.
 - Achten Sie darauf, dass sich die Leinwand in der richtigen Entfernung zum Projektor befindet. (Siehe Seite 64 bis 65).
-  *Das Bild ist bei einer 16:9 DVD-Wiedergabe zu langgestreckt.*
- Wenn eine anamorph aufgezeichnete DVD oder 16:9-DVD wiedergegeben wird, zeigt der Projektor das Bild am besten im 16:9-Format an.
 - Wenn Sie einen DVD-Titel im LBX-Format wiedergeben, ändern Sie bitte über das OSD-Menü des Projektors das Format in LBX.
 - Wenn Sie einen DVD-Titel im 4:3-Format wiedergeben, ändern Sie bitte über das OSD-Menü des Projektors das Format in 4:3.
 - Bitte stellen Sie an Ihrem DVD-Player das Seitenverhältnis auf 16:9 (Breitbild) ein.
-  *Das Bild ist zu klein oder zu groß.*
- Rücken Sie den Projektor näher an die Leinwand oder weiter von der Leinwand weg.
 - Drücken Sie die „Menü“-Taste am Bedienfeld des Projektors und wählen Sie anschließend „Anzeige“ --> „Seitenverhältnis“. Versuchen Sie es mit verschiedenen Einstellungen.
-  *Das Bild hat schräge Ränder:*
- Ändern Sie nach Möglichkeit die Position des Projektors, sodass er in der Mitte und unterhalb der Leinwand steht.
 - Ändern Sie die Einstellung der Funktion „Anzeige“ > „Geometrische Korrektur“ > „Horizontale Trapezkorrektur“ oder „Ver. Trapezkor.“ im OSD-Menü.
-  *Bild ist invertiert*
- Wählen Sie „Setup“ > „Projektion“ im OSD-Menü und ändern die Projektionsrichtung.

ZUSÄTZLICHE INFORMATIONEN

- ❓ *Verschwommene Doppelbilder*
 - Drücken Sie die „3D“-Taste und wählen Sie „Aus“; dadurch können Sie verhindern, dass normale 2D-Bilder als verschwommene Doppelbilder angezeigt werden.
- ❓ *Zwei Bilder, side-by-side-Format*
 - Drücken Sie die „3D“-Taste und wählen bei einem zweidimensionalen HDMI 1.3 2D-Eingangssignal (1080i, nebeneinander) „Side By Side“.
- ❓ *Das Bild wird nicht dreidimensional angezeigt*
 - Prüfen Sie, ob die Batterie der 3D-Brille erschöpft ist.
 - Prüfen Sie, ob die 3D-Brille eingeschaltet ist.
 - Wenn es sich beim Eingangssignal um zweidimensionales HDMI 1.3 2D (1080i, nebeneinander, halb) handelt, drücken Sie die „3D“-Taste und wechseln Sie zu „Side By Side“.

Sonstige Probleme

- ❓ *Der Projektor reagiert auf keine Steuerung*
 - Schalten Sie den Projektor nach Möglichkeit aus, ziehen Sie das Netzkabel und warten Sie mindestens 20 Sekunden, bevor Sie das Netzkabel wieder anschließen.
- ❓ *Die Lampe erlischt oder macht einen Knall.*
 - Wenn das Ende der Lampenlebensdauer erreicht ist, erlischt die Lampe mit einem lauten Knallgeräusch. In diesem Fall lässt sich das Gerät nicht mehr einschalten, bis das Lampenmodul ausgewechselt ist. Befolgen Sie zum Auswechseln der Lampe die Anweisungen im Abschnitt „Auswechseln der Lampe“ auf Seite 59 bis 60.

Fernbedienungsprobleme

- ❓ *Die Fernbedienung funktioniert nicht*
 - Achten Sie darauf, dass die Fernbedienung innerhalb eines Winkels von $\pm 15^\circ$ auf den IR-Empfänger am Gerät gerichtet ist, wenn Sie die Fernbedienung verwenden.
 - Achten Sie darauf, dass sich keine Hindernisse zwischen Fernbedienung und Projektor befinden. Der Abstand zum Projektor sollte maximal 7 Meter betragen.
 - Achten Sie darauf, dass die Batterien richtig eingelegt sind.
 - Wechseln Sie die Batterien aus, wenn sie erschöpft sind.

Warnanzeige





Wenn die Warnanzeigen (siehe unten) aufleuchten oder blinken, schaltet sich der Projektor automatisch aus:

- „Lampen“-LED leuchtet rot, „Betrieb/Bereitschaft“-Anzeige blinkt rot.
- „Temperatur“-LED leuchtet rot, „Betrieb/Bereitschaft“-Anzeige blinkt rot. Dies zeigt an, dass der Projektor überhitzt ist. Unter normalen Bedingungen kann der Projektor anschließend wieder eingeschaltet werden.
- „Temperatur“-LED leuchtet rot, „Betrieb/Bereitschaft“-Anzeige blinkt rot.

Ziehen Sie das Netzkabel aus dem Projektor, warten Sie 30 Sekunden, versuchen Sie es dann erneut. Falls die Warnanzeige aufleuchtet oder blinkt, kontaktieren Sie bitte das nächstgelegene Kundencenter.

ZUSÄTZLICHE INFORMATIONEN

LED-Meldungen

				
Bereitschaftsmodus (Netzkabel angeschlossen)	Leuchtet			
Eingeschaltet (Aufwärmen)		Blinkt (0,5 Sek. aus / 0,5 Sek. ein)		
Eingeschaltet und die Lampe leuchtet		Leuchtet		
Ausgeschaltet (Abkühlen)		Blinkt (0,5 Sek. aus / 0,5 Sek. ein). Leuchtet wieder dauerhaft rot, wenn sich der Lüfter ausschaltet.		
Kurzübersicht (100 s)		Blinkt (0,25 Sek. aus / 0,25 Sek. ein)		
Fehler (Lampe versagt)	Blinkt			Leuchtet
Fehler (Lüfter versagt)	Blinkt		Blinkt	
Fehler (überhitzt)	Blinkt		Leuchtet	
Bereitschaftsmodus (Einbrennmodus)		Blinkt		
Einbrennen (Aufwärmung)		Blinkt		
Einbrennen (Abkühlung)		Blinkt		

- Power off:

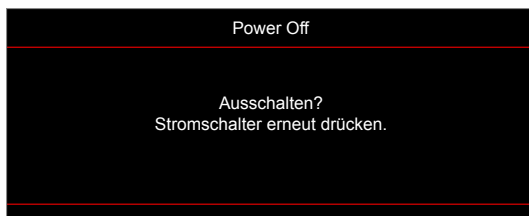

- Warnung Lampe:

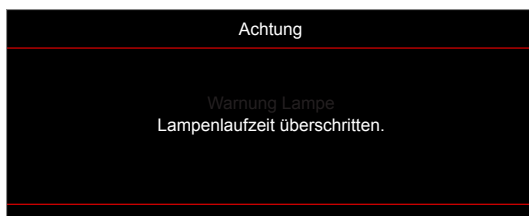

- Warnung Temperatur:

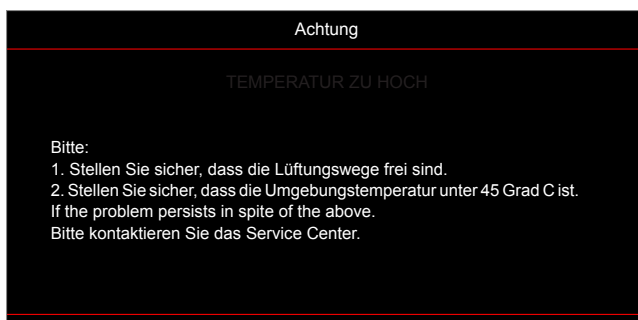

ZUSÄTZLICHE INFORMATIONEN

- Lüfter versagt:



- Außerhalb des Anzeigebereichs:

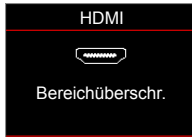

- Abschaltwarnung:

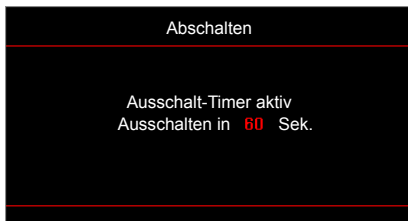

- Sicherheits-Timer-Alarm:



ZUSÄTZLICHE INFORMATIONEN

Technische Daten

Optisch	
Maximale Auflösung	- Videotiming bis 1080p - Grafiktiming bis 1920 x 1080 bei 60 Hz
Native Auflösung	XGA/ WXGA/ 1080p
Objektiv	Manueller Fokus
Bildgröße (diagonal)	- XGA: 70 bis 100 Zoll - WXGA: 85 bis 115 Zoll - 1080p: 80 bis 100 Zoll
Projektionsentfernung	- XGA: 0,472 bis 0,675 m - WXGA: 0,485 bis 0,656 m - 1080p: 0,446 bis 0,558 m Hinweis: <i>Projektionsabstand vom Spiegel (m).</i>

Elektrisch	
Eingänge	- HDMI 1.4a - HDMI 1.4a + MHL (v2.2) - VGA-Eingang - Audio, 3,5 mm
Ausgänge	- VGA - Audio, 3,5 mm - USB-A-Stromversorgung 5 V/1 A
Steuerung	- RJ45 - RS232 - USB-Maus / Service
Farbwiedergabe	1073,4 Millionen Farben
Abtastrate	- Horizontale Abtastrate: 15,375 – 91,146 kHz - Vertikale Abtastrate: 24 – 85 Hz (120 Hz bei 3D-Projektor)
Eingebaute Lautsprecher	Ja, 16 W
Stromversorgungsanforderungen	100 - 240 V Wechselspannung, 50/60 Hz
Eingangsstrom	3,3A

Mechanisch	
Installationsausrichtung	Front, Hinten, Decke Front, Hinten oben
Abmessungen	343 mm (B) x 383 mm (T) x 96,5 mm (H) (ohne FüÙe)
Gewicht	3,9 ± 0,5 kg
Umgebungsbedingungen	Betrieb bei 5 – 40 °C, 10 bis 85 % Feuchtigkeit (nicht kondensierend)

Hinweis: Alle technischen Daten können ohne Ankündigung geändert werden.



ZUSÄTZLICHE INFORMATIONEN

Optoma-Niederlassungen weltweit

Bitte wenden Sie sich für Service und Kundendienst an Ihre örtliche Niederlassung.

USA

47697 Westinghouse Drive,
Fremont, CA 94539, USA
www.optomausa.com

 888-289-6786
 510-897-8601
 services@optoma.com



Japan

東京都足立区綾瀬3-25-18
株式会社オーエス
コンタクトセンター: 0120-380-495

 info@os-worldwide.com
www.os-worldwide.com



Kanada

47697 Westinghouse Drive,
Fremont, CA 94539, USA
www.optomausa.com

 888-289-6786
 510-897-8601
 services@optoma.com



Taiwan

12F., No.213, Sec. 3, Beixin Rd.,
Xindian Dist., New Taipei City 231,
Taiwan, R.O.C.
www.optoma.com.tw

 +886-2-8911-8600
 +886-2-8911-6550
 services@optoma.com.tw
asia.optoma.com



Südamerika

47697 Westinghouse Drive,
Fremont, CA 94539, USA
www.optomausa.com

 888-289-6786
 510-897-8601
 services@optoma.com

Hongkong

Unit A, 27/F Dragon Centre,
79 Wing Hong Street,
Cheung Sha Wan,
Kowloon, Hong Kong

 +852-2396-8968
 +852-2370-1222
www.optoma.com.hk



Europa

Unit 1, Network 41, Bourne End Mills
Hemel Hempstead, Herts,
HP1 2UJ, United Kingdom
www.optoma.eu
Service-Tel.: +44 (0)1923 691865

 +44 (0) 1923 691 800
 +44 (0) 1923 691 888
 service@tsc-europe.com



China

5F, No. 1205, Kaixuan Rd.,
Changning District
Shanghai, 200052, China

 +86-21-62947376
 +86-21-62947375
www.optoma.com.cn



Benelux BV

Randstad 22-123
1316 BW Almere
The Netherlands
www.optoma.nl

 +31 (0) 36 820 0252
 +31 (0) 36 548 9052



Frankreich

Bâtiment E
81-83 avenue Edouard Vaillant
92100 Boulogne Billancourt, France

 +33 1 41 46 12 20
 +33 1 41 46 94 35
 savoptoma@optoma.fr



Spain

C/ José Hierro,36 Of. 1C
28522 Rivas VaciaMadrid,
Spain

 +34 91 499 06 06
 +34 91 670 08 32



Deutschland

Wiesenstrasse 21 W
D40549 Düsseldorf,
Germany

 +49 (0) 211 506 6670
 +49 (0) 211 506 66799
 info@optoma.de

Skandinavien



Lerpeveien 25
3040 Drammen
Norway

 +47 32 98 89 90
 +47 32 98 89 99
 info@optoma.no

PO.BOX 9515
3038 Drammen
Norway

Korea

WOOMI TECH.CO.,LTD.
4F, Minu Bldg.33-14, Kangnam-Ku,
Seoul,135-815, KOREA
korea.optoma.com

 +82+2+34430004
 +82+2+34430005



P/N:36.7C601G001-A