

Bedienungsanleitung

EH-TW7100

EH-TW7000

Home Projector

Verwenden der Anleitungen

Die Anleitungen für diesen Projektor sind wie folgt aufgebaut.

Sicherheitsanweisungen/Anleitung Support und Service

Enthält Informationen zur sicheren Verwendung des Projektors, außerdem eine Support- und Serviceanleitung, Prüflisten zur Fehlerbehebung usw. Lesen Sie diese Anleitung sorgfältig, bevor Sie den Projektor verwenden.



Bedienungsanleitung (diese Anleitung)

Enthält Informationen zur Einrichtung und Standardbedienung vor der Projektorverwendung, zur Anwendung der Konfiguration, zur Handhabung von Problemen sowie Ausführung von routinemäßiger Wartung.



Kurzanleitung

Enthält eine Beschreibung der Einstellungsprozeduren des Projektors. Bitte zuerst lesen.

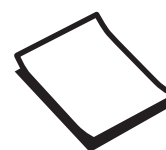



Verwendete Bezeichnungen

Sicherheitshinweise

Die Dokumentation und der Projektor weisen Symbole auf, um zu zeigen, wie der Projektor sicher verwendet wird.

Nachfolgend werden die Symbole dargestellt und erläutert. Bitte informieren Sie sich über diese Warnsymbole und beachten Sie sie, um Verletzungen oder Sachschäden zu vermeiden.

Warnung

Dieses Symbol verweist auf Informationen, die bei Nichtbeachtung durch falsche Handhabung möglicherweise zu Verletzungen oder sogar zum Tod führen können.



Achtung

Dieses Symbol verweist auf Informationen, die bei Nichtbeachtung durch falsche Handhabung möglicherweise zu Verletzungen oder zu Sachschäden führen können.

Allgemeine Hinweise

Achtung

Kennzeichnet Prozeduren, die zu Schäden oder Betriebsstörungen führen können.

	Weist auf Zusatzinformationen und nützliche Tipps zu einem bestimmten Thema hin.
	Verweist auf eine Seite mit ausführlichen Informationen zu einem bestimmten Thema.
Menübezeichnung	Bezeichnet die Punkte für das Konfiguration. Beispiel: Bild - Farbmodus
[Hardware-Namen]	Kennzeichnet die Tasten auf der Fernbedienung oder dem Bedienfeld. Beispiel: Taste [Menu]

Die Verwendung der Begriffe "das Produkt" oder "der Projektor"

Mit dem Begriff "das Produkt" oder "der Projektor" können außer der Projektoreinheit auch Zubehörteile oder Sonderausstattungen gemeint sein.

Aufbau der Anleitung und verwendete Bezeichnungen

Verwenden der Anleitungen	1
Verwendete Bezeichnungen	2
Sicherheitshinweise	2
Allgemeine Hinweise	2
Die Verwendung der Begriffe "das Produkt" oder "der Projektor"	2

Einleitung

Ausstattung des Projektors	6
Projektion von Bildern von Mobilgeräten	6
Sonstige nützliche Funktionen	6
Bezeichnung und Funktion der Teile	7
Front/Oberseite	7
Bedienfeld	8
Fernbedienung	10
Rückseite	12
Unterseite	13

Vorbereitung

Installation	14
Projiziertes Bild und Position des Projektors	14
Aufstellung parallel mit der Leinwand	14
Horizontale Aufstellung des Projektors durch Justieren der Höhe beider Seiten	14
Verschiedene Einstellverfahren	15
Tischaufstellung und Projektion	16
Aufhängung an der Decke und Projektion	16
Projektionsabstand und Objektivversatz-Maximalwerte	17
Anschließen eines Geräts	20
Anschließen von Videogeräten	20
Anschließen eines Computers	20
Anschließen von externen Geräten	20
Verbindung mit dem Trigger Out-Port (nur EH-TW7100)	20
Verbinden von Bluetooth®-Geräten	21

Anschließen von externen Lautsprechern	23
Anbringen von WLAN-Gerät	23

Vorbereiten der Fernbedienung

Einsetzen der Batterien für die Fernbedienung	25
Reichweite der Fernbedienung	25
Reichweite (horizontal)	25
Reichweite (vertikal)	25

Standardbedienung

Projizieren von Bildern	26
Einschalten des Projektors	26
Wenn das gewünschte Bild nicht projiziert wird	27
Verwendung des Startbildschirms	27
Abschalten	28

Anpassung des projizierten Bildes

Einblenden des Testmusters	30
Einstellen der Schärfe	30
Einstellen der Projektionsgröße (Zoomeinstellung)	31
Einstellen der Projektorneigung	31
Einstellung der Position des Bildes (Objektivversatz)	31
Korrigierung von Keystone-Verzerrungen	33
Korrektur mittels Keystone-Taste	33
Korrektur mit Quick Corner	35
Anpassung der Lautstärke	37
Vorübergehendes Ausblenden des Bilds und Stummschalten des Tons (A/V Stummschalten)	37

Bildeinstellung

Bildeinstellung	38
Einstellen der Projektionsqualität (Farbmodus)	38
Umschalten des Bildschirms zwischen Voll und Zoom (Seitenverhältnis)	38
Einstellen der Schärfe	40
Anpassen der Bildauflösung (Bildoptimierung)	41
Einstellung Adaptive IRIS-Blende	42

Einstellen von Frame Interpolation	42
Einstellung der Bildverarbeitung- Geschwindigkeit	43
Anpassen der Farben	44
Anpassen der Farbtemperatur	44
RGB-Einstellung (Offset und Gain)	44
Einstellen von Schattierung, Sättigung und Helligkeit	45
Gamma-Einstellung	46
Korrekturwert wählen und einstellen	46
Einstellen mit Gammakurve	46
Bildanzeige mit gespeicherter Bildqualität (Speicher-Funktion)	48
Eingabe eines Speichers	48
Laden, Löschen und Umbenennen eines Speicherstands	48
 Nützliche Funktionen	
3D-Bilder genießen	50
Vorbereitung zur Betrachtung von 3D-Bildern	50
Wenn das 3D-Bild nicht angezeigt werden kann	50
3D-Brille verwenden	51
Warnhinweise zur Betrachtung von 3D-Bildern	51
Verwenden der HDMI-Link-Funktion	53
Die Funktion HDMI-Link	53
HDMI-Link-Einstellungen	53
Anschließen	54
 Verwendung des Projektors in einem Netzwerk	
Projektion per WLAN	55
Manuelle Auswahl der WLAN-Einstellungen	55
Auswahl der WLAN-Einstellungen des Computers	57
Auswahl der Drahtlosnetzwerkeinstellungen unter Windows	57

Auswahl der Drahtlosnetzwerkeinstellungen unter OS X	58
Einrichtung der Drahtlosnetzwerksicherheit	58
Projektion in Epson iProjection (iOS/Android)	58
Bedienung über ein Smartphone (Fernsteuerungsfunktion)	60

Konfiguration

Funktionen des Konfiguration	62
Bedienung des Konfiguration	62
Tabelle zum Konfiguration	63
Menü Bild	63
Menü Signal	65
Menü Einstellung	66
Menü Erweitert	69
Menü Netzwerk	71
Menü Information	74
Menü Reset	75

Fehlersuche

Problemlösung	76
Ablesen der Anzeigen	76
Anzeigenstatus bei Fehler/Warnung	76
Anzeigenstatus bei normalem Betrieb	78
Wenn die Kontrollanzeigen nicht weiterhelfen	80
Untersuchen Sie das Problem	80
Bildstörungen	81
Rauschprobleme	84
Probleme beim Start der Projektion	84
Probleme mit der Fernbedienung	85
Probleme mit dem Bedienfeld	85
Probleme mit 3D	85
Probleme mit HDMI	86
Bluetooth-Geräteprobleme	87
Netzwerkprobleme	88
Über die Event ID	88

Wartung

Wartung 90

- Reinigen der Teile 90
 - Reinigen des Luftfilters 90
 - Reinigen des Projektors 91
 - Reinigen des Objektivs 92
- Austauschperioden für Verbrauchsmaterial 92
 - Austauschperiode des Luftfilters 92
 - Lampenaustauschperiode 92
- Wechseln der Verbrauchsmaterialien 92
 - Ersetzen des Luftfilters 92
 - Auswechseln der Lampe 93
 - Zurücksetzen der Lampenstunden 95

Panelkalibrierung 97

Farbabgleich 99

Anhang

Sonderzubehör und Verbrauchsmaterialien 101

- Optionales Zubehör 101
- Verbrauchsmaterialien 101

Unterstützte Bildschirmauflösungen 102

- PC 102
- SD 102
- HD 102
- 4K 103
- 3D 104

Technische Daten 106

- EH-TW7100/EH-TW7000 106

Ansicht 108

Liste der Sicherheitssymbole 109

Glossar 112

Allgemeine Hinweise 113

- Warnetiketten 113
- Allgemeiner Hinweis 114



Ausstattung des Projektors

Projektion von Bildern von Mobilgeräten

Mit Epson iProjection können Sie den Projektor drahtlos mit Smartphones und Tablets verbinden. Sie können Epson iProjection kostenlos aus dem App Store oder von Google Play herunterladen. 🖱️ [S.58](#)



Sonstige nützliche Funktionen

Das Gerät bietet außerdem die folgenden nützlichen Funktionen.

- Audiowiedergabe über den internen Lautsprecher. Dies ermöglicht Ihnen die Audioausgabe ohne einen externen Lautsprecher. (Nur EH-TW7100)
- Bedienung per Fernsteuerung von einem Smartphone aus. Mit Epson iProjection können Sie den Projektor über ein Smartphone oder Tablet bedienen. 🖱️ [S.60](#)



Bezeichnung und Funktion der Teile

Front/Oberseite

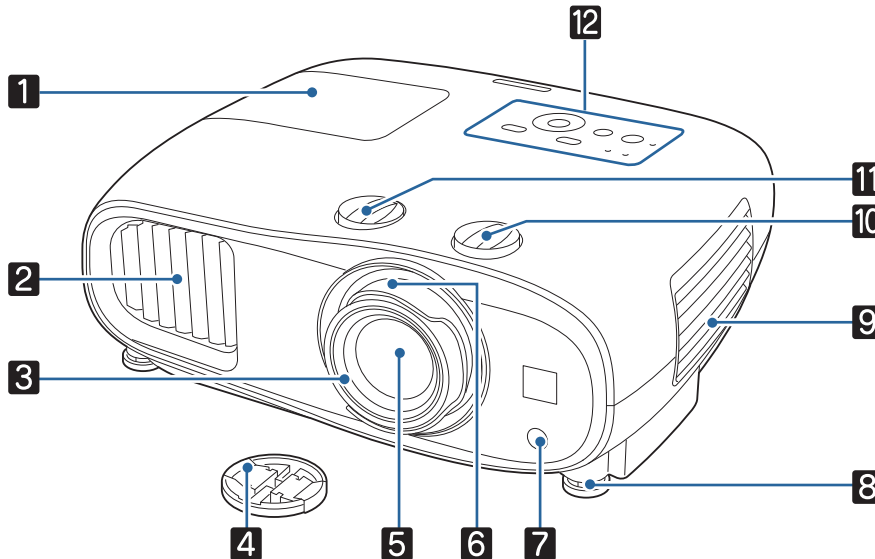







Bezeichnung		Funktion
1	Lampenabdeckung	Öffnen Sie diese Abdeckung zum Ersetzen der Projektionslampe. ➔ S.93
2	Luftaustritt	Aus dem Luftaustritt strömt die zur internen Kühlung des Projektors verwendete Luft. <div style="border: 1px solid black; padding: 5px;"> <p>⚠ Achtung</p> <p>Halten Sie Ihr Gesicht oder Ihre Hände während der Projektion vom Luftaustritt fern, und stellen Sie keine Gegenstände, die sich durch Wärme verziehen oder in anderer Weise durch Wärme beeinträchtigt werden können, in die Nähe des Luftaustritts. Die Heißluft vom Luftaustritt kann zu Verbrennungen, Verzug von Gegenständen oder Unfällen führen.</p> </div>
3	Fokusring	Stellt den Bildfokus ein. ➔ S.30
4	Objektivdeckel	Wenn Sie den Projektor nicht verwenden, setzen Sie den Deckel auf das Objektiv, um es vor Kratzern oder Schmutz zu schützen. ➔ S.26
5	Objektiv	Von hier werden die Bilder projiziert.
6	Zoomring	Stellt die Bildgröße ein. ➔ S.31
7	Fernsteuerungsempfänger	Empfängt die Signale der Fernbedienung. ➔ S.25
8	Einstellbarer vorderer Fuß	Wenn Sie den Projektor auf einer Fläche, wie z. B. einen Schreibtisch, aufstellen, stellen Sie die horizontale Neigung durch Herausziehen des Fußes ein. ➔ S.31
9	Luftfilterabdeckung	Öffnen Sie zum Reinigen oder Ersetzen des Luftfilters diese Abdeckung und nehmen Sie den Luftfilter heraus. ➔ S.90 , S.92
	Ansaugöffnung	Ansaugöffnung für die Luft zur internen Kühlung des Projektors.

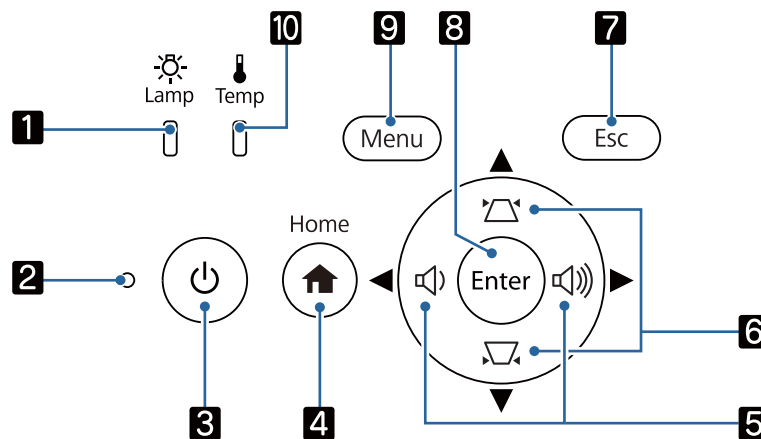















Bezeichnung		Funktion
10	Regler für vertikalen Objektivversatz	Drehen Sie am Rad, um das projizierte Bild nach oben oder unten zu verschieben. S.31
11	Regler für horizontalen Objektivversatz	Drehen Sie am Rad, um das projizierte Bild nach links oder rechts zu verschieben. S.31
12	Bedienfeld	Dient zur Bedienung des Projektors. S.8

Bedienfeld

Das Bedienfeld variiert je nach Projektormodell, das Sie nutzen. In diesem Abschnitt wird beispielhaft das Bedienfeld für EH-TW7100 gezeigt.



Tasten (Anzeigen)		Funktion
1	 Lamp  (Lampenanzeige)	Leuchtet orange, wenn die Lampe ausgewechselt werden sollte. Zeigt die Projektorfehler anhand einer Kombination mit anderen leuchtenden oder blinkenden Anzeigen. S.76
2	 (Statusanzeige)	Zeigt durch Blinken an, dass sich der Projektor aufwärmt oder abkühlt. Zeigt den Projektorstatus anhand einer Kombination mit anderen leuchtenden oder blinkenden Anzeigen. S.76
3	 Bereitschaft (Bereitschaftsanzeige)	Schaltet den Projektor ein oder aus. S.26 Leuchtet, wenn der Projektor eingeschaltet ist. Zeigt den Projektorstatus anhand einer Kombination mit anderen leuchtenden oder blinkenden Anzeigen. S.76
4	Home  [Home]	Zeigt den Startbildschirm an oder schließt ihn. S.27

Tasten (Anzeigen)		Funktion
5	<p>EH-TW7100:  Lautstärke (links/rechts)</p> <p>EH-TW7000:  Links/rechts</p>	<ul style="list-style-type: none"> • Zur Anpassung der Lautstärke. (EH-TW7100 Nur)  S.37 • Wählt Menüelemente oder Einstellwerte, während das Projektormenü angezeigt wird.  S.62 • Wenn der Keystone-Bildschirm angezeigt wird, können Sie horizontale Verzerrungen im projizierten Bild anpassen.  S.33
6	 Oben/unten	<ul style="list-style-type: none"> • Wählt Menüelemente oder Einstellwerte, während das Projektormenü angezeigt wird.  S.62 • Passt Trapezverzerrungen in projizierten Bildern an.  S.33
7	 [Esc]	Rückkehr zur vorherigen Menüebene bei Anzeige eines Menüs.  S.62
8	 [Enter]	Bei Anzeige eines Menüs wird das aktuelle Element bestätigt und die nächste Menüebene angezeigt.  S.62
9	 [Menu]	Zum Aufrufen und Schließen des Konfiguration. Im Konfiguration-Menü können Sie Signal, Bild usw. anpassen und einstellen.  S.62
10	 (Temperaturanzeige)	Blinkt orange bei zu hoher Innentemperatur. Zeigt die Projektorfehler anhand einer Kombination mit anderen leuchtenden oder blinkenden Anzeigen.  S.76



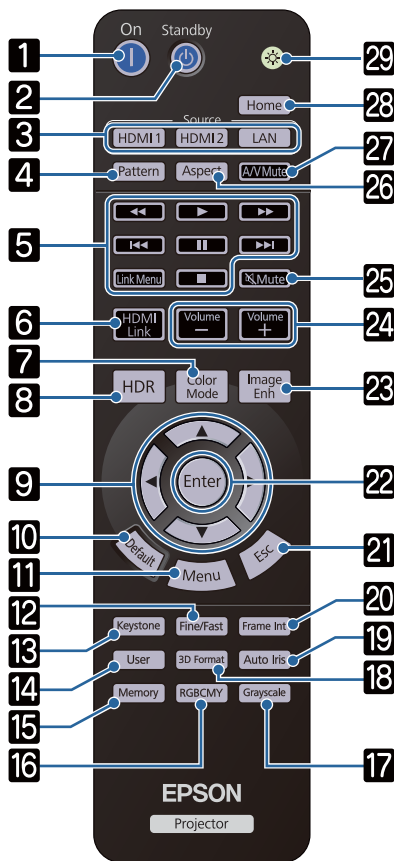

Wenn die Funktion Beleuchtung auf **Aus** eingestellt ist, sind unter normalen Projektionsbedingungen alle Anzeigen aus.  **Erweitert - Betrieb - Beleuchtung** [S.69](#)

Fernbedienung

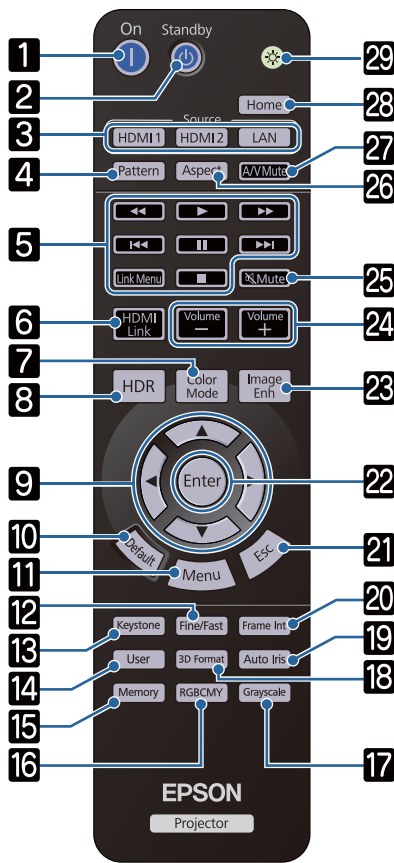

Taste	Funktion
1	Stromversorgung (On) Schaltet den Projektor ein. S.26
2	Bereitschaft (Standby) Schaltet den Projektor aus. S.28
3	[HDMI1] [HDMI2] [LAN] Schaltet auf das Bild von den einzelnen Eingängen um. S.27
4	[Pattern] Zum Ein- oder Ausblenden des Testmusters. S.30
5	Wiedergabesteuerung [Link Menu] Zur Bedienung (z. B. Wiedergabe und Stopp) angeschlossener Geräte, die den HDMI-CEC-Standard erfüllen. S.53
6	[HDMI Link] <ul style="list-style-type: none"> Bei Einstellung von HDMI-Link auf Ein zeigt die Geräteverbindungsliste. Bei Einstellung von HDMI-Link auf Aus Anzeige des Einstellungsmenüs für HDMI-Link. S.53
7	[Color Mode] Zur Auswahl des Farbmodus . S.38
8	[HDR] Zeigt den Einstellungsbildschirm für Dynamischer Bereich . S.65
9	Oben/unten/links/rechts Zur Auswahl von Menüpunkten und Einstellwerten. S.62
10	[Default] Bei Anzeige des Menüeinstellbildschirms wird durch Drücken dieser Taste der Einstellwert auf den Standardwert zurückgesetzt. S.62
11	[Menu] Zum Aufrufen und Schließen der Konfiguration. Im Konfiguration können Sie das Signal, Bild usw. anpassen und einstellen. S.62
12	[Fine/Fast] Projiziert glatte Bilder mit hoher Framerate, wie Spiele. S.43
13	[Keystone] Korrigiert Bildverzerrungen. S.33
14	[User] Führt die der User-Taste zugeordnete Funktion aus. S.66
15	[Memory] Speichert, lädt oder löscht Speicherinhalte. S.48



Taste	Funktion
16 [RGBCMY]	Stellt Schattierung, Sättigung und Helligkeit für jede RGBCMY-Farbe ein. S.45
17 [Grayscale]	Stellt das Grauskala -Einstellungsniveau ein. S.63
18 [3D Format]	Ändert das 3D-Format. Dieser Projektor unterstützt die folgenden 3D-Formate. <ul style="list-style-type: none"> • Frame-Packing • Side-by-Side • Top-and-Bottom S.50
19 [Auto Iris]	Stellt Adaptive IRIS-Blende ein. S.42
20 [Frame Int]	Legt die Stärke für Frame Interpolation fest. S.42
21 [Esc]	Rückkehr zur vorherigen Menüebene bei Anzeige eines Menüs. S.62
22 [Enter]	Bei Anzeige eines Menüs wird das aktuelle Element bestätigt und die nächste Menüebene angezeigt. S.62
23 [Image Enh]	Zeigt das Menü Bildoptimierung . S.41
24 [Volume]	Zur Anpassung der Lautstärke. S.37
25 [Mute]	Schaltet den Ton vorübergehend stumm oder gibt diesen wieder. S.37
26 [Aspect]	Zur Auswahl des Seitenverhältnisses entsprechend dem Eingangssignal. S.38
27 [A/V Mute]	Blendet das Bild und den Ton vorübergehend ein oder aus. S.37
28 [Home]	Zeigt den Startbildschirm an oder schließt ihn. S.27
29 	Bei Betätigung dieser Taste leuchten die Fernbedienungstasten etwa 10 Sekunden auf. Das ist praktisch, wenn die Fernbedienung im Dunkeln verwendet wird.

Rückseite

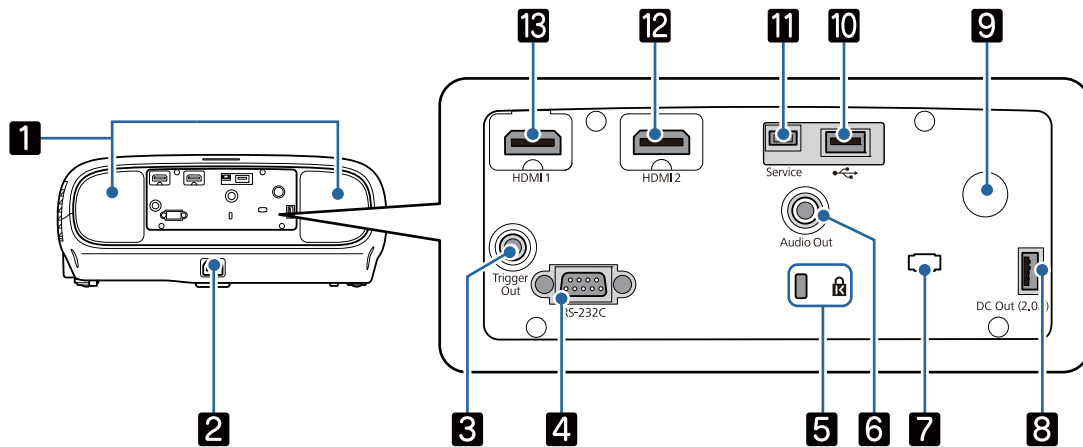

Bezeichnung		Funktion
1	Externe Lautsprecher (nur EH-TW7100)	Der eingebaute Lautsprecher des Projektors. Gibt Audiosignale wieder. Stellen Sie Audio umkehren auf Ein , um bei Projektor-Deckenmontage den eingebauten Lautsprecher zu verwenden. 🖱️ Einstellung - Audio - Audio umkehren S.66
2	Netzbuchse	Schließen Sie das Netzkabel an. 🖱️ S.26
3	Trigger Out-Anschluss (nur EH-TW7100)	Zum Anschließen von externen Geräten, wie z. B. Motor-Leinwände. 🖱️ S.20
4	RS-232C-Anschluss (nur EH-TW7100)	Für den Anschluss des Projektors an einen Computer mit einem RS-232C-Kabel zur Kontrolle. Diese Buchse dient Kontrollzwecken und sollte normalerweise nicht verwendet werden. 🖱️ S.106
5	Sicherheitssteckplatz (🔒)	Der Sicherheitssteckplatz ist mit dem von Kensington hergestellten Micro-Saver Security System kompatibel. Weitere Einzelheiten finden Sie auf der Homepage von Kensington bei http://www.kensington.com/ .
6	Audio Out-Anschluss	Gibt während der Wiedergabe Ton zu externen Lautsprechern aus. 🖱️ S.23
7	Kabelhalter	Das Gewicht des Kabels kann fehlerhaften Sitz des Steckers bewirken. Stecken Sie ein handelsübliches Halteband (Kabelbinder) durch diesen Halter, um das Kabel zu binden und zu fixieren, damit es sich nicht löst.
8	DC Out (2,0A)-Stromversorgungsanschluss	Versorgt Medienstreaminggeräte mit Strom.
9	Fernsteuerungsempfänger	Empfängt die Signale der Fernbedienung. 🖱️ S.25
10	USB-Anschluss	Hier schließen Sie das optionale WLAN-Gerät an. Dient auch der Firmware-Aktualisierung. 🖱️ S.23
11	Service-Anschluss	Service-Anschluss. Dieser wird normalerweise nicht verwendet.
12	HDMI2-Anschluss	Anschluss von HDMI-kompatiblen Videogeräten und Computern. 🖱️ S.20
13	HDMI1-Anschluss	

Unterseite

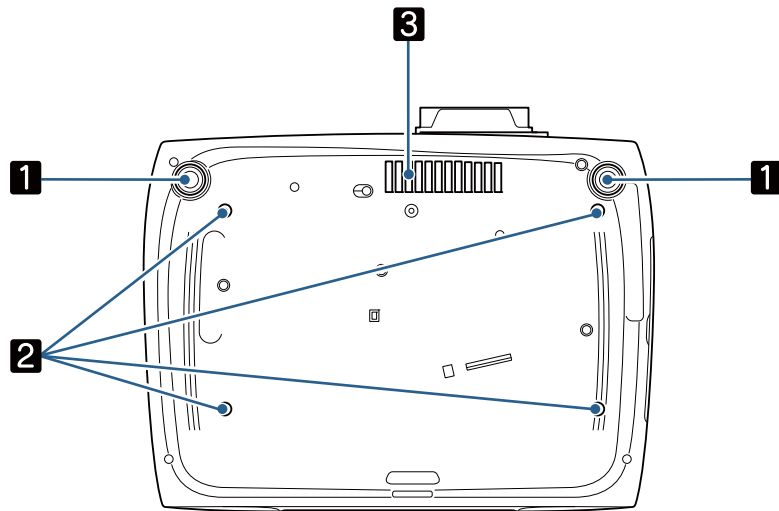

Bezeichnung		Funktion
1	Einstellbarer vorderer Fuß	Wenn Sie den Projektor auf einer Fläche, wie z. B. einen Schreibtisch, aufstellen, stellen Sie die horizontale Neigung durch Herausziehen des Fußes ein. ➡ S.31
2	Befestigungspunkte für die Deckenhalterung (4 Punkte)	Für die Aufhängung an einer Decke kann die als Sonderzubehör erhältliche Deckenhalterung hier angebracht werden. ➡ S.101
3	Ansaugöffnung	Achten Sie bei Deckeninstallation darauf, dass sich in diesem Bereich kein Staub ansammeln kann.



Installation

Projiziertes Bild und Position des Projektors

Installieren Sie den Projektor wie folgt.

Aufstellung parallel mit der Leinwand

Wenn der Projektor in einem Winkel zur Leinwand aufgestellt ist, tritt Keystone-Verzerrung (Trapezverzerrung) im projizierten Bild auf.

Justieren Sie die Position des Projektors so, dass er parallel zur Leinwand steht.

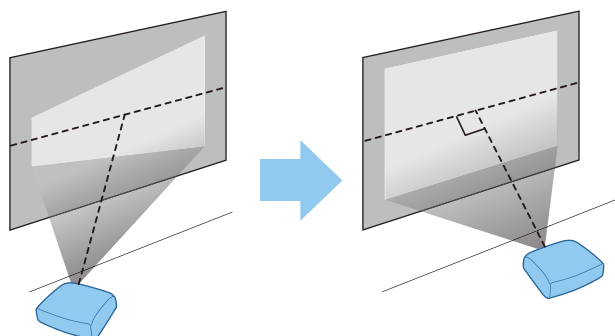

Wenn der Projektor nicht vor der Leinwand aufgestellt werden kann, können Sie die Bildposition durch Objektivversatz anpassen. [S.31](#)

Horizontale Aufstellung des Projektors durch Justieren der Höhe beider Seiten

Wenn der Projektor geneigt ist, ist das projizierte Bild ebenfalls geneigt.

Stellen Sie den Projektor horizontal auf, so dass beide Seiten in der gleichen Höhe sind.

Wenn der Projektor nicht horizontal aufgestellt werden kann, können Sie die Neigung des Projektors mit dem vorderen Fuß justieren. [S.31](#)

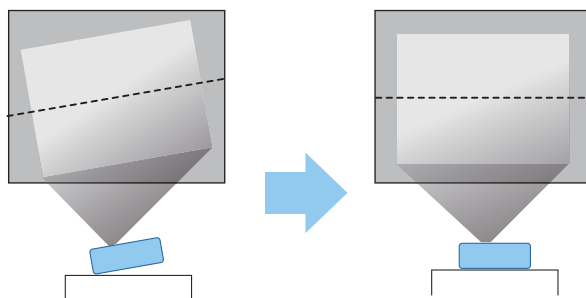

Verschiedene Einstellverfahren

Warnung

- Für die Deckenmontage ist ein spezielles Verfahren erforderlich (Deckenhalterung). Eine fehlerhafte Montage kann zum Herabfallen des Projektors und somit zu Schäden und Verletzungen führen.
- Wenn Deckenhalterung und Projektor falsch installiert werden, könnte der Projektor herunterfallen. Achten Sie nach Installation der jeweiligen Epson-Halterung, die diesen Projektor unterstützt, darauf, Projektor und Halterung mit einem für ihr Gewicht ausreichend starken Draht zu sichern.
- Wenden Sie keine Öle, Schmiermittel, Reinigungsmittel, Lösungsmittel, Chemikalien usw. auf Projektorgehäuse oder Halterung an. Andernfalls könnte der Projektor beschädigt werden und aus der Halterung fallen.
- Stellen Sie den Projektor nicht an sehr staubigen oder feuchten Orten oder an Orten, die öligem Rauch oder Dampf ausgesetzt sind, wie z. B. auf einer Arbeitsplatte, in der Küche oder in der Nähe eines Luftbefeuchters, auf. Andernfalls bestehen Brand- oder Stromschlaggefahr. Darüber hinaus könnte der Ölgehalt dazu führen, dass das Gehäuse des Projektors angegriffen wird und der Projektor von der Decke fällt.

Beispiele von Umgebungen, in denen der Projektor aufgrund von Schäden herunterfallen könnte

- Orte, die öligem Rauch ausgesetzt sind, wie Fabriken, Restaurantküchen oder Privatküchen
- Orte, an denen flüchtige Lösungsmittel oder Chemikalien vorhanden sind, wie Fabriken oder Labors
- Orte, an denen Öl, Reinigungsmittel, Chemikalien usw. am Projektor anhaften könnten, wie z. B. Fabriken, Restaurantküchen oder Privatküchen
- Orte, an denen häufig Aromaöle verwendet werden, wie z. B. Entspannungsräume
- Orte in der Nähe von Geräten, die bei Veranstaltungen übermäßig viel Rauch, luftgetragene Ölpartikel oder Schaum produzieren
- Installieren Sie den Projektor nicht an Orten, an denen Salzsäuren auftreten können, oder an Orten, die korrosivem Gas, wie Schwefelgas von heißen Quellen, ausgesetzt sind. Andernfalls könnte der Projektor durch Korrosion herunterfallen. Zudem drohen Fehlfunktionen des Projektors.
- Stellen Sie ihn nicht auf einem instabilen Regal oder an einem Ort mit unzureichender Tragfähigkeit auf. Er könnte anderenfalls herunterstürzen und zu Schäden und Verletzungen führen.
- Bei der Aufstellung in einer hohen Position wie auf einem Regal treffen Sie Maßnahmen gegen Herunterfallen durch Verwendung von Drähten oder Gurten, um die Sicherheit im Notfall, wie bei einem Erdbeben, zu gewährleisten und Unfälle zu vermeiden. Eine Fehlmontage kann zum Herunterstürzen des Projektors und somit zu Schäden und Verletzungen führen.
- Blockieren Sie nicht die Ansaugöffnung und den Luftaustritt des Projektors. Durch Blockieren der Ansaugöffnung und des Luftaustritts kann sich Hitze im Inneren stauen und einen Brand verursachen.

Achtung

- Verwenden Sie den Projektor nicht in vertikaler Aufstellung. Dadurch kann eine Fehlfunktion verursacht werden.
- Reinigen Sie den Luftfilter alle drei Monate. Reinigen Sie ihn öfter in besonders staubigen Umgebungen.

 [S.90](#)

■ Tischaufstellung und Projektion

Sie können den Projektor auf einen Tisch in Ihrem Wohnzimmer oder auf einem niedrigen Regal aufstellen, um Bilder zu projizieren.

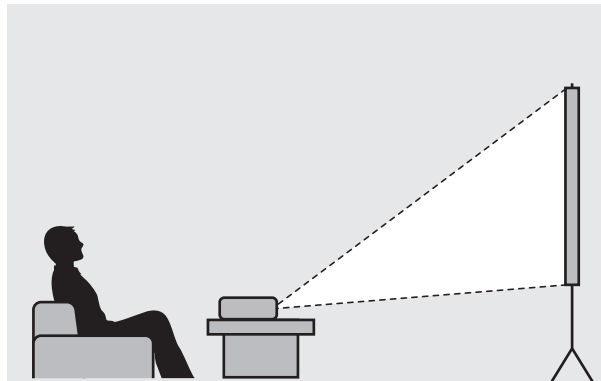

■ Aufhängung an der Decke und Projektion

Sie können den Projektor mit der optionalen Deckenhalterung von der Decke abhängen, um Bilder zu projizieren.

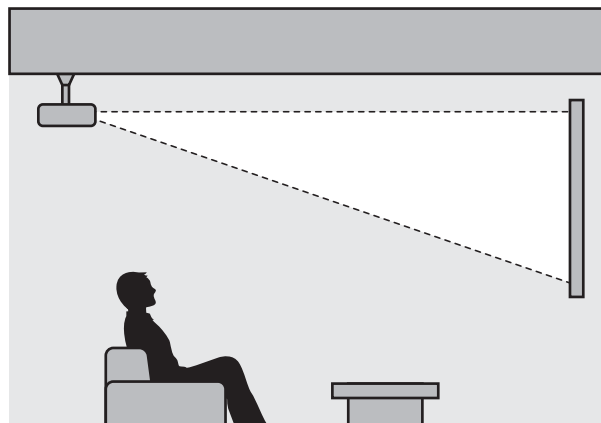

- Wenn das Gerät an der Decke hängend projiziert, stellen Sie **Projektion** auf **Front/Decke** oder **Rück/Decke** ein. 🗨 **Erweitert - Projektion** [S.69](#)
- Stellen Sie **Audio umkehren** auf **Ein**, um bei Projektor-Deckenmontage den eingebauten Lautsprecher zu verwenden. (EH-TW7100 Nur) 🗨 **Einstellung - Audio - Audio umkehren** [S.66](#)

Projektionsabstand und Objektivversatz-Maximalwerte

Die Projektionsgröße nimmt zu, je weiter der Projektor von der Leinwand entfernt aufgestellt wird. Bestimmen Sie anhand der folgenden Tabelle die Projektorposition mit dem optimalen Abstand zur Leinwand. Die hier angegebenen Werte sind nur Referenzwerte.

In der folgenden Tabelle finden Sie die Maximalwerte für die Objektivversatzeinstellung.



Das projizierte Bild wird nach Korrektur der Verzerrung kleiner. Erhöhen Sie den Projektionsabstand, um das projizierte Bild wieder an die Leinwandgröße anzupassen.

Bei Einstellung der vertikalen Projektionsposition mit Objektivversatz

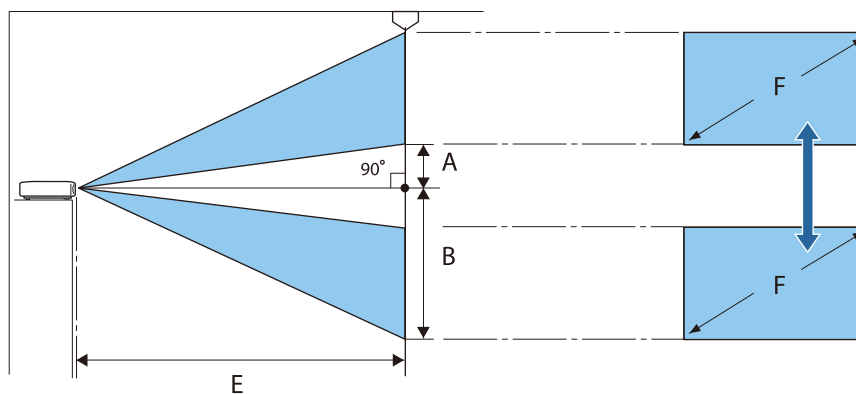

- A : Abstand von Objektivmitte zur unteren Kante des projizierten Bildes (bei Objektivversatz in der höchsten Position)
- B : Abstand von Objektivmitte zur unteren Kante des projizierten Bildes (bei Objektivversatz in der niedrigsten Position)
- E : Projektionsabstand vom Projektor zur Leinwand
- F : Größe des projizierten Bildes

Bei Einstellung der horizontalen Projektionsposition mit Objektivversatz

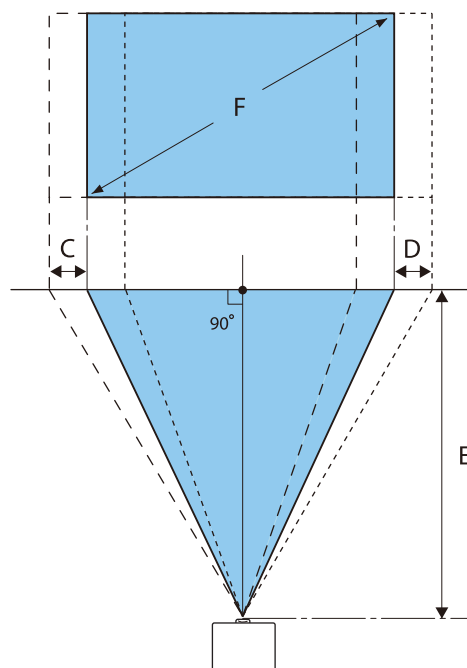

- C : Mittlerer Objektivbewegungsabstand wenn der Projektor verschoben wird (bei ganz links eingestelltem Objektivversatz)
- D : Mittlerer Objektivbewegungsabstand wenn der Projektor verschoben wird (bei ganz rechts eingestelltem Objektivversatz)
- E : Projektionsabstand vom Projektor zur Leinwand
- F : Größe des projizierten Bildes

Einheit: cm

Leinwandgröße 16:9		Projektionsabstand (E)		Objektivversatz-Maximalwerte*		
F	B x H	Minimum (Weit)	Maximal (Nah)	Abstand (A)	Abstand (B)	Abstand (C, D)
40"	89 x 50	116	189	5	55	21
60"	133 x 75	175	285	7	82	32
80"	177 x 100	235	381	10	110	43
100"	221 x 125	295	477	12	137	53
120"	266 x 149	354	574	15	164	64
150"	332 x 187	444	718	19	205	80
200"	443 x 249	593	958	25	274	106

* Vertikaler und horizontaler Objektivversatz können nicht beide auf Maximalwerte gestellt werden. 🖱️ [S.31](#)

Aufstellungsbeispiel (bei 16:9 Leinwandgröße und 100")

Seitenansicht

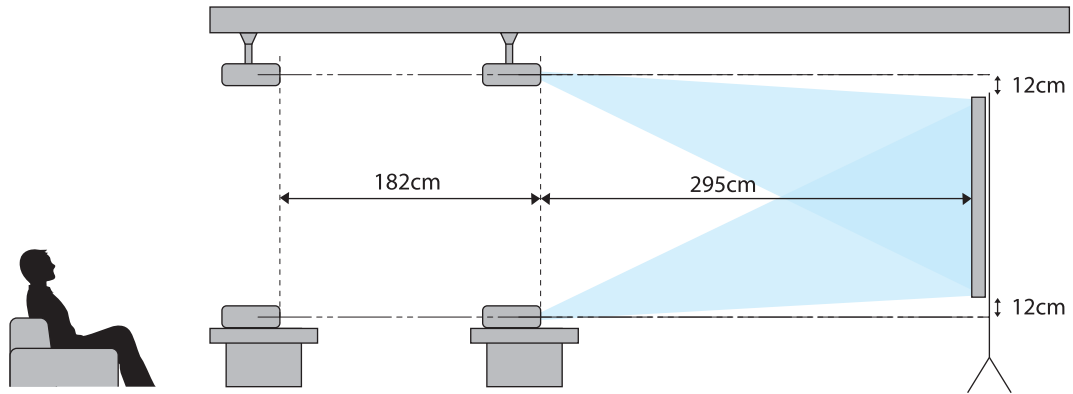

Draufsicht

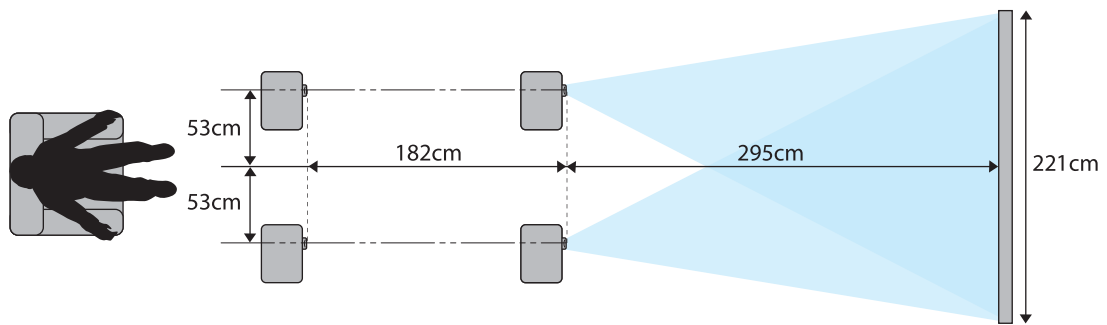



Anschließen eines Geräts

Achtung

- Stellen Sie die Kabelverbindungen her, bevor Sie den Netzanschluss herstellen.
- Prüfen Sie vor dem Anschließen die Form des Kabelsteckers und die Form des Anschlusses. Das gewaltsame Einstecken eines Steckers mit anderer Form kann Schäden verursachen und zu Fehlfunktionen führen.

Anschließen von Videogeräten

Verbinden Sie den Projektor zur Projektion der Bilder von DVD-/Blu-ray-Playern mit einem HDMI-Kabel (handelsüblich).

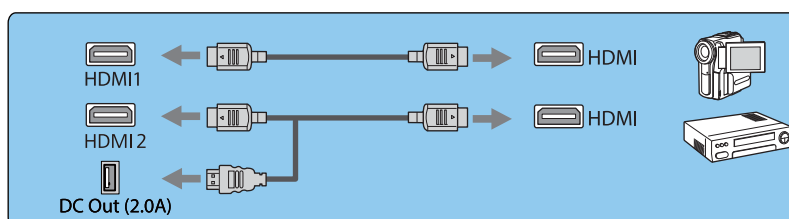
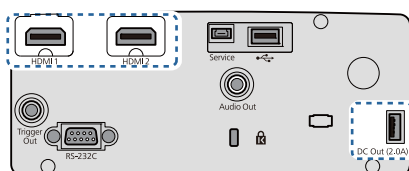

- Verwenden Sie zur Anzeige von Signalen im 18-Gb/s-Übertragungsband, wie 4k60p/4:4:4, ein Premium-HDMI-Kabel. Falls Sie ein Kabel nutzen, das dies nicht unterstützt, werden Bilder möglicherweise nicht richtig angezeigt. Falls Probleme bei der Bildanzeige bei 18 Gb/s auftreten, ändern Sie die Einstellung EDID in **Normal**. **Signal-Erweitert- EDID 5.65**
- Sie können auch Ihre Audioanlage anschließen, um den Ton von angeschlossenen Geräten zu genießen.
- Bei Verwendung des Stromversorgungsanschlusses für ein optisches HDMI-Kabel verbinden Sie dieses bitte mit dem Stromanschluss DC Out (2,0A).

Anschließen eines Computers

Verbinden Sie den Projektor zur Projektion der Bilder von einem Computer mit einem HDMI-Kabel (handelsüblich).

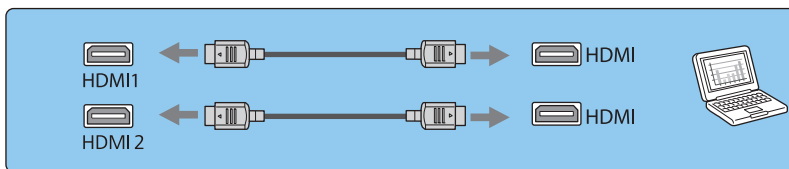
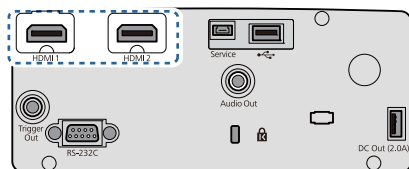

Anschließen von externen Geräten

Verbindung mit dem Trigger Out-Port (nur EH-TW7100)

Externe Geräte, wie z. B. Motorleinwände, können Sie mit einem Stereokabel mit Miniaturstecker (3,5 mm) am Trigger-Ausgang anschließen. Ist der Anschluss aktiviert, wird an angeschlossene Geräte, wie z. B. Motorleinwände, ein Signal (12 V DC) zur Kommunikation des Projektorstatus (Ein oder Aus) ausgegeben.



Bei Verwendung des **Trigger Out**-Ports stellen Sie die Funktion **Trigger Impuls** auf **Netz** oder **Anamorphic Wide** ein. **Erweitert - Betrieb - Trigger Impuls** [S.69](#)

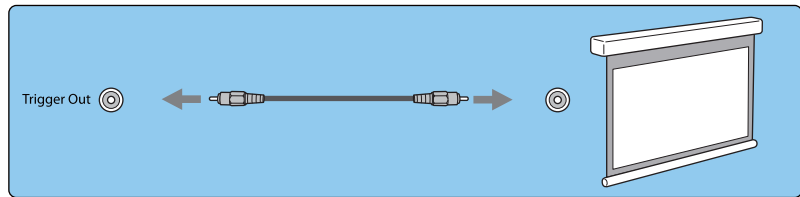
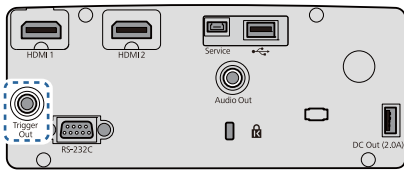

■ Verbinden von Bluetooth®-Geräten

Audio, das am HDMI1- oder HDMI2-Anschluss eingespeist wird, wird von Lautsprechern oder Kopfhörern ausgegeben, die Bluetooth unterstützen.

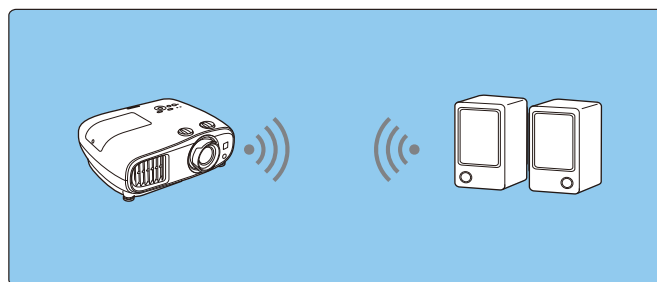

- 1 Drücken Sie die [Menu]-Taste zur Anzeige der Menüs in folgender Reihenfolge: **Einstellung - HDMI-Link - Audio-Ausgangsgerät**.
- 2 Wählen Sie mit der Aufwärts- und Abwärtstaste **Projektor** und drücken Sie anschließend [Enter] zur Bestätigung.

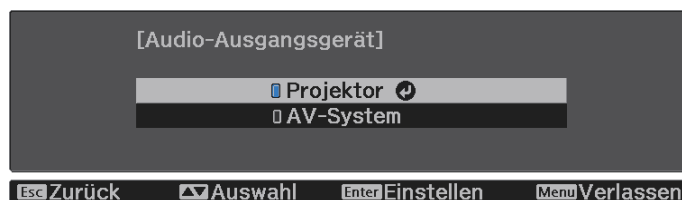

- 3 Menüanzeige in der Reihenfolge: **Einstellung - Bluetooth - Bluetooth-Audio**.

- 4 Wählen Sie mit der Aufwärts- und Abwärtstaste **Ein** und drücken Sie anschließend [Enter] zur Bestätigung.



5 Aktivieren Sie den Kopplungsmodus an dem Bluetooth-Gerät, zu dem Sie eine Verbindung herstellen möchten.

Weitere Informationen finden Sie in der Dokumentation des Bluetooth-Gerätes.

6 Wählen Sie **Bluetooth-Gerät suchen**.

Eine Liste verfügbarer Geräte wird angezeigt.

7 Wählen Sie mit der Aufwärts- und Abwärtstaste das Bluetooth-Gerät, zu dem Sie eine Verbindung herstellen möchten, und drücken Sie zur Verbindung [Enter].



Wenn Sie den Projektor das nächste Mal einschalten, verbindet er sich automatisch mit dem zuletzt verbundenen Gerät.

Zum Ändern des verbundenen Gerätes wiederholen Sie das Verfahren ab Schritt 5.

Bluetooth-Spezifikationen

Version	Bluetooth Ver. 3.0
Ausgabe	Klasse 2
Kommunikationsreichweite	Ca. 10 m
Unterstützte Profile	A2DP
Inhaltsschutz	SCMS-T
Verwendete Frequenz	2,4-GHz-Band (2,402 bis 2,480 GHz)
Unterstützte Codecs	SBC, Qualcomm® aptX™ audio

Warnung

- Elektromagnetische Störungen können zu Fehlfunktionen von medizinischen Geräten führen. Stellen Sie vor der Verwendung des Geräts sicher, dass keine medizinischen Geräte in der Nähe sind.
- Elektromagnetische Störungen können zu Fehlfunktionen von automatisch gesteuerten Geräten und somit zu Unfällen führen. Verwenden Sie das Gerät nicht in der Nähe automatisch gesteuerter Anlagen wie z. B. automatischen Türen oder Brandmeldern.



- Verbinden Sie ein Bluetooth-Gerät, das Urheberrecht (SCMS-T) unterstützt.
- Möglicherweise können Sie je nach Standard und Art des Gerätes keine Verbindung herstellen.
- Selbst bei Verbindung innerhalb der angegebenen Kommunikationsreichweite können Verbindungen aufgrund des Signalstatus unterbrochen werden.
- Die Kommunikationsmethode für Bluetooth verwendet dieselbe Frequenz (2,4 GHz) wie das WLAN (IEEE802.11b/g) oder Mikrowellengeräte. Wenn diese Geräte gleichzeitig verwendet werden, kann daher eine Funkstörung auftreten, Bild und Ton können unterbrochen werden oder es ist eventuell keine Kommunikation möglich. Falls Sie diese Geräte gleichzeitig benutzen müssen, sollten Sie genügend Abstand zwischen ihnen und dem Bluetooth-Gerät einhalten.
- Sie können nicht mehrere Bluetooth-Geräte auf einmal mit dem Projektor verbinden.
- Bei der Tonausgabe über Bluetooth-Audiogeräte tritt eine Verzögerung auf.

■ Anschließen von externen Lautsprechern

Schließen Sie externe Lautsprecher zur Tonausgabe über ein handelsübliches Audiokabel am Audio Out-Anschluss des Projektors an.

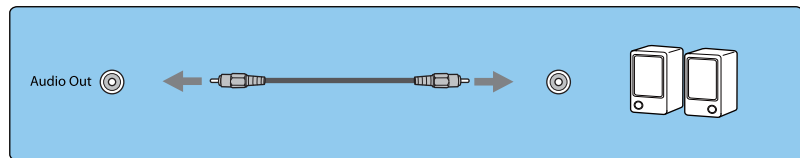
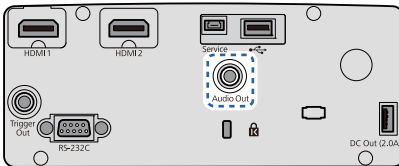

- Stellen Sie zur Tonausgabe über externe Lautsprecher **Audio-Ausgangsgerät** auf **Projektor** ein. **Einstellung - HDMI-Link - Audio-Ausgangsgerät** S.66
- Wenn kein AV-System mit dem Projektor verbunden ist, wird Ton über die externen Lautsprecher ausgegeben, selbst wenn **Audio-Ausgangsgerät** auf **AV-System** eingestellt ist.

Anbringen von WLAN-Gerät

Zur Verwendung der WLAN-Funktion bringen Sie ein optionales WLAN-Gerät (ELPAP10) an.

Schließen Sie das WLAN-Gerät am USB-Port an.

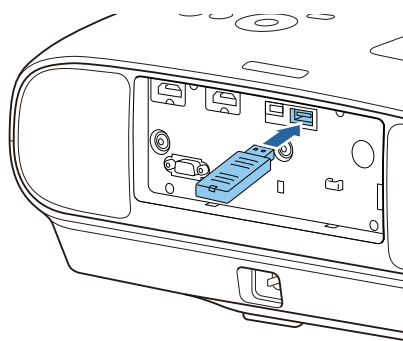

Sie können eine der folgenden Methoden zur Projektion über WLAN verwenden. Weitere Einzelheiten finden Sie auf der Download-Seite.

- **Projektion von vier Anzeigen gleichzeitig**

Mit Epson iProjection (Windows/Mac) können Sie bis zu vier separate Anzeigen vom Projektor von bis zu 50 mit dem Netzwerk verbundenen Computern anzeigen.

Sie können Epson iProjection (Windows/Mac) von der folgenden Webseite herunterladen.

<https://www.epson.com>

- **Projizieren von Bildern von einem mobilen Endgerät über ein Netzwerk**

Durch Installation von Epson iProjection (iOS/Android) auf einem Smartphone oder Tablet können Sie Daten auf Ihrem Gerät kabellos projizieren. S.58



- Wenn die WLAN-Funktion nicht mit eingesetztem WLAN-Gerät verwendet wird, stellen Sie **Wireless-LAN-Stärke** auf **Aus**. Dadurch kann unbefugter Zugriff durch Dritte verhindert werden. ➡ [S.71](#)
- Bei Verwendung von Epson iProjection im **AdHoc**-Verbindungsmodus empfehlen wir, Sicherheitseinstellungen vorzunehmen. ➡ [S.74](#)



Vorbereiten der Fernbedienung

Einsetzen der Batterien für die Fernbedienung

Achtung

- Kontrollieren Sie die Polaritätszeichen (+) und (-) im Batteriefach, damit Sie die Batterien richtig einsetzen können.
- Verwenden Sie ausschließlich Alkali- oder Manganbatterien der Größe AA.

1 Nehmen Sie den Batteriefachdeckel ab.

Indem Sie die Lasche herunterdrücken, können Sie den Batteriefachdeckel abnehmen.

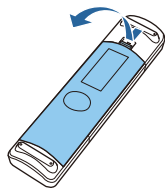

2 Ersetzen Sie die alten Batterien durch neue.

Prüfen Sie vor dem Einsetzen der Batterien die Polarität (+) und (-).

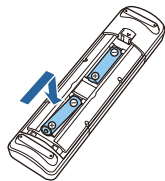

3 Setzen Sie den Batteriefachdeckel wieder ein.

Drücken Sie auf den Batteriefachdeckel, bis er einrastet.

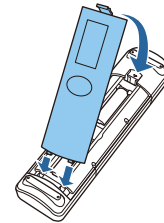

Wenn die Fernbedienung die Befehle verzögert oder überhaupt nicht mehr ausführt, sind wahrscheinlich die Batterien erschöpft. Ist dies der Fall, ersetzen Sie die Batterien durch neue. Halten Sie für den Bedarfsfall zwei Ersatz-Alkali- oder Manganbatterien der Größe AA bereit.

Reichweite der Fernbedienung

Reichweite (horizontal)

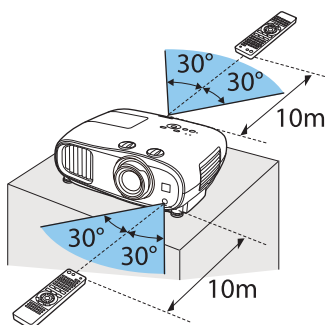

Reichweite (vertikal)

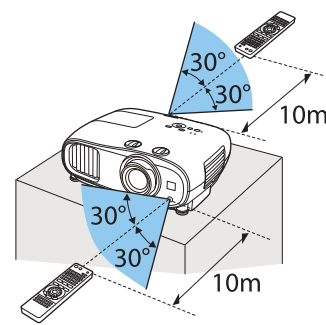

Projizieren von Bildern

Einschalten des Projektors

- 1 Verbinden Sie das Gerät mit dem Projektor.
- 2 Verwenden Sie dazu das mitgelieferte Netzkabel.
- 3 Nehmen Sie den Objektivdeckel ab.

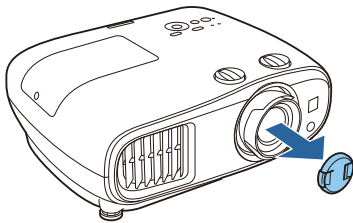

- 4 Drücken Sie zum Einschalten des Projektors die Ein-/Austaste an der Fernbedienung oder die Bereitschaftstaste am Bedienfeld.

Fernbedienung

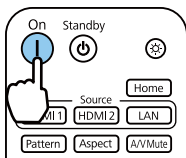

Bedienfeld

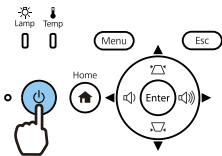

Die Statusanzeige des Projektors blinkt blau, während sich der Projektor aufwärmt. Sobald der Projektor aufgewärmt ist, leuchten Bereitschafts- und Statusanzeige blau.

Wenn **Direkt Einschalten** auf **Ein** eingestellt ist, können Sie mit der Projektion durch einfaches Anschließen des Netzkabels beginnen, ohne weiteren Tastendruck. **Erweitert - Betrieb - Direkt Einschalten** [S.69](#)

- 5 Schalten Sie das angeschlossene Gerät ein.

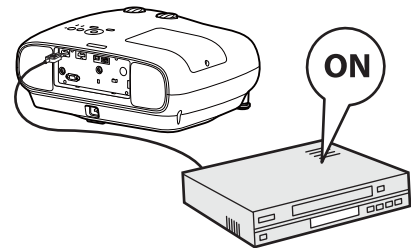

! Warnung

- Während der Projektion nicht in das Objektiv schauen. Der helle Lichtstrahl könnte Augenschäden verursachen. Achten Sie präzise darauf, wie sich Ihr Kind verhält.
- Während der Projektion nicht vor das Objektiv stellen. Kleidung könnte aufgrund der hohen Temperaturen beschädigt werden.



- Dieser Projektor bietet eine Kindersicherung, um zu verhindern, dass Kinder das Gerät versehentlich einschalten und eine Tastensperre zur Vermeidung von unbeabsichtigter Bedienung usw.
 - ☛ **Einstellung - SperrEinstellung - Kindersicherung/Tastensperre** S.66
- Zur Verwendung in einer Höhe von 1.500 m oder höher muss der **Höhenlagen-Modus** auf **Ein** gestellt sein. ☛ **Erweitert - Betrieb - Höhenlagen-Modus** S.69

■ Wenn das gewünschte Bild nicht projiziert wird

Wenn kein Bild projiziert wird, können Sie die Bildquelle folgendermaßen ändern.

Fernbedienung

Drücken Sie die Taste für den gewünschten Anschluss.

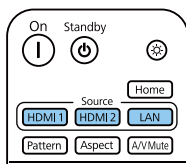

Bedienfeld

Drücken Sie die [Home]-Taste und wählen Sie dann die Zieleingangsquelle am angezeigten Startbildschirm.

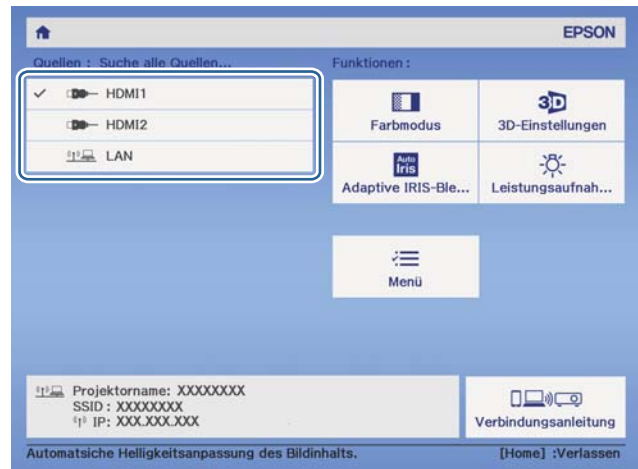

Verwendung des Startbildschirms

Der Startbildschirm ermöglicht die einfache Auswahl einer Bildquelle sowie Zugriff auf nützliche Funktionen. Drücken Sie zur Anzeige des Startbildschirms die [Home]-Taste an der Fernbedienung oder am Bedienfeld. Unter folgenden Bedingungen wird der Startbildschirm beim Einschalten des Projektors automatisch angezeigt.

- **Startbildsch.-AutoAnz.** ist auf **Ein** gesetzt. ☛ **Erweitert - Startbildschirm - Startbildsch.-AutoAnz.** S.69
- Von keiner Quelle kommen Signale.

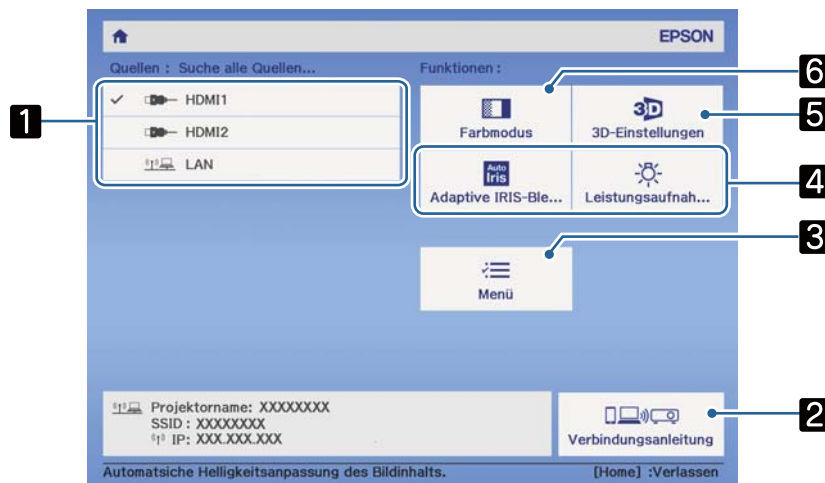

- 1 Wählt die Quelle aus, die Sie projizieren möchten.

2	Zeigt die Verbindungsanleitung.
3	Ruft das Konfiguration-Menü auf. S.62
4	Führt die Angep. Funktion 1 und Angep. Funktion 2 am Startbildschirm zugewiesenen Menüoptionen aus. Erweitert - Startbildschirm S.69
5	Stellt die 3D-Funktion ein. Signal - 3D-Einstellungen S.65
6	Zur Auswahl des Farbmodus . S.38



Der Startbildschirm wird nach 10-minütiger Inaktivität ausgeblendet.

Abschalten

1 Schalten Sie das angeschlossene Gerät aus.

2 Drücken Sie die Bereitschaftstaste auf der Fernbedienung oder dem Bedienfeld.

Fernbedienung

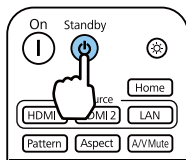

Bedienfeld

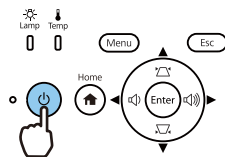

Es wird eine Bestätigungsmeldung angezeigt.

3 Drücken Sie die Bereitschaftstaste erneut.

Möchten Sie den Projektor ausschalten?

Ja : Drücken Sie die Taste
Nein : Drücken Sie eine andere Taste

Die Statusanzeige blinkt und der Projektor beginnt, sich abzukühlen.



Wenn **Standby-Bestätigung auf Aus** eingestellt ist, können Sie den Projektor durch einmaliges Drücken der Taste auf der Fernbedienung ausschalten.

Erweitert - Display - Standby-Bestätigung [S.69](#)

4 Warten Sie, bis die Abkühlung beendet ist.

Wenn die Abkühlung abgeschlossen ist, hört die Statusanzeige auf zu blinken.

5 Trennen Sie das Netzkabel ab.



- Bei angeschlossenem Netzkabel wird Strom verbraucht, auch wenn das Gerät nicht verwendet wird.
- Wenn Sie das Netzkabel wieder anschließen, warten Sie eine ausreichende Zeitspanne.

6

Bringen Sie den Objektivdeckel an.

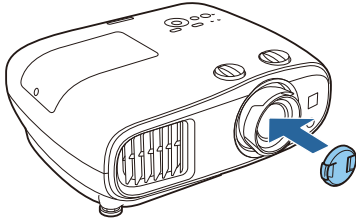



Anpassung des projizierten Bildes



Da die Bilder unmittelbar nach dem Einschalten des Projektors instabil sind, warten Sie mindestens nach dem Beginn der Projektion 30 Minuten, bevor Sie Fokus, Zoom oder Objektivversatz einstellen.

Einblenden des Testmusters

Wenn Sie nach der Aufstellung des Projektors den Zoom/Fokus oder die Projektorposition einstellen, können Sie anstelle des Videogeräteanschlusses ein Testmuster anzeigen.

Drücken Sie die Taste [Pattern] auf der Fernbedienung, um das Testmuster anzuzeigen. Der Standard für horizontale Zeilen im oberen und unteren Bereich nutzt 2,40:1 CinemaScope.

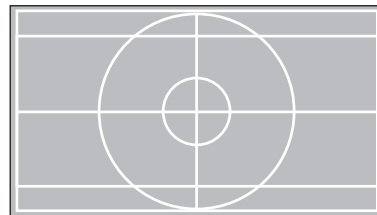
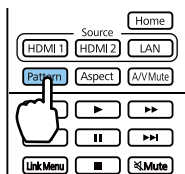

Drücken Sie die [Pattern]-Taste, um das Testmusterbild abzuschalten.

Einstellen der Schärfe

Drehen Sie am Fokusring, um die Schärfe einzustellen.

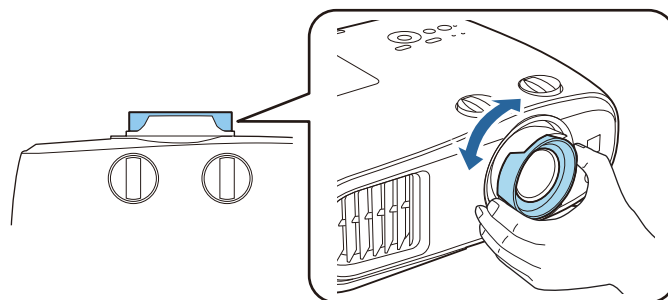

Einstellen der Projektionsgröße (Zoomeinstellung)

Greifen Sie den Knopf und drehen Sie den Zoomring, um die Größe des projizierten Bildes zu justieren.

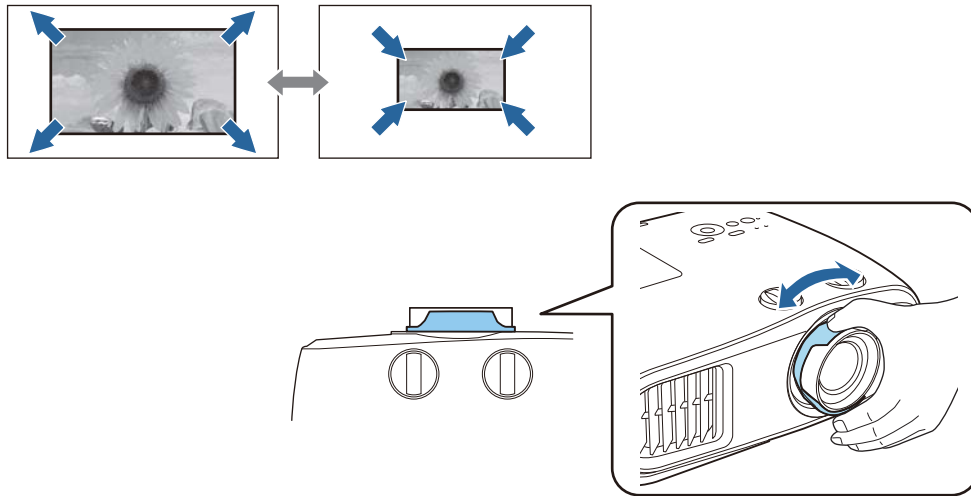

Einstellen der Projektorneigung

Wenn das projizierte Bild bei Aufstellung des Projektors auf einem Tisch horizontal geneigt ist (linke und rechte Seite des projizierten Bildes sind nicht gleich hoch), stellen Sie den vorderen Fuß so ein, dass beide Seiten auf gleicher Höhe sind.

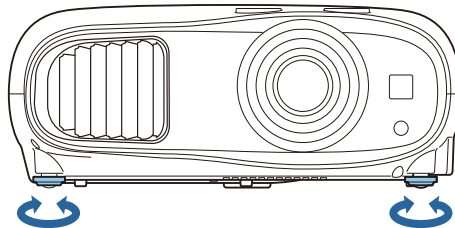

Einstellung der Position des Bildes (Objektivversatz)

Wenn der Projektor nicht direkt vor der Leinwand aufgestellt werden kann, können Sie die Bildposition durch Objektivversatz anpassen.

Drehen Sie die vertikalen und horizontalen Objektivversatzräder am Projektor, um die Position des Bildes anzupassen. Die Mitte des Objektivversatzbereiches finden Sie durch Drehen des Objektivversatzrades, bis Sie ein Klicken hören.

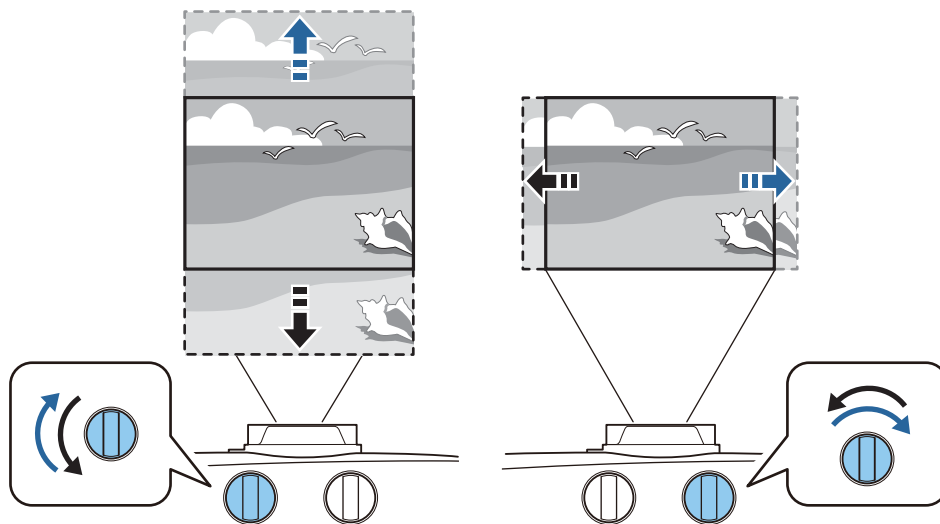

Achtung

- Bei Verwendung des vertikalen Objektivversatzrades, um die Position des Bildes anzupassen, das Bild durch Bewegen nach oben justieren und dann die Einstellung fertigstellen. Wenn Sie das Bild nach unten bewegen und die Einstellung fertigstellen, kann seine Position etwas absinken.
- Drehen Sie das Objektivversatzrad nicht ohne Wirkung weiter. Sobald das Projektionsbild ganz bis hin zu einer Kante angeordnet ist, kann durch Drehen des Rades die Bildqualität weiter beeinträchtigt werden.



- Die schärfsten Bilder werden erzielt, wenn sowohl das vertikale als auch das horizontale Objektivversatzrad auf Mittenstellung gestellt ist.
- Beim Einstellen der Projektionsposition mit Objektivversatz wird empfohlen, den Projektor parallel zur Leinwand aufzustellen.

Sie können das Bild innerhalb des folgenden Bereichs verschieben.

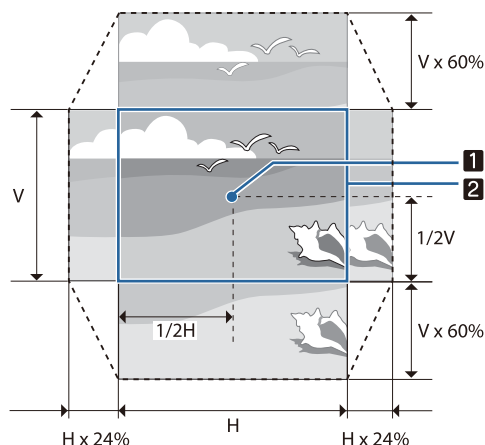

- 1 Objektivmitte
- 2 Bild mit Objektivversatz in Mittenstellung



Achtung

Stellen Sie beim Transportieren des Projektors die Objektivposition auf die Mitte ein. Bei einem Projektortransport mit nicht zentralisiertem Objektiv könnte der Objektivversatzmechanismus beschädigt werden. Außerdem bringen Sie das Schutzpolster an, das beim Kauf angebracht war.



Wenn Sie keine Anpassung per Objektivversatz vornehmen können, nutzen Sie zur Korrektur der Verzerrung Keystone. [S.33](#)

Das projizierte Bild könnte verzerrt dargestellt werden, wenn die Objektivposition nicht stimmt. Daher sollten Sie die Objektivversatzregler zur Anpassung der Objektivposition wie nachstehend gezeigt drehen und anschließend die Bildverzerrung mit Keystone anpassen.

- Horizontale Position des Objektivs: Mitte
- Vertikale Position des Objektivs: Oberer Rand

Korrigierung von Keystone-Verzerrungen

Falls Sie den Projektor in einem Winkel zur Projektionsfläche aufstellen oder nach oben, unten oder zur Seite neigen, müssen Sie möglicherweise Bildverzerrungen korrigieren.

Sie können dies mittels einer der folgenden beiden Methoden korrigieren.

- Korrigieren Sie die vertikale und horizontale Verzerrung [S.33](#)
- Individuelle Korrektur der Ecken des projizierten Bildes [S.35](#)

■ Korrektur mittels Keystone-Taste

Sie können die vertikale und horizontale Trapezverzerrung mit der Aufwärts-/Abwärts-/Links-/Rechtstaste am Bedienfeld korrigieren.

Drücken Sie die Aufwärts- oder Abwärtstaste, um die V-Keystone-/H-Keystone-Einstellungsanzeigen anzuzeigen.

Wenn die Einstellungsanzeigen dargestellt werden, können Sie die Aufwärts- oder Abwärtstaste zur vertikalen Korrektur und die Links- oder Rechtstaste zur horizontalen Korrektur verwenden.

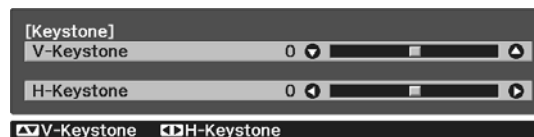

Wenn der obere oder untere Rand zu breit ist

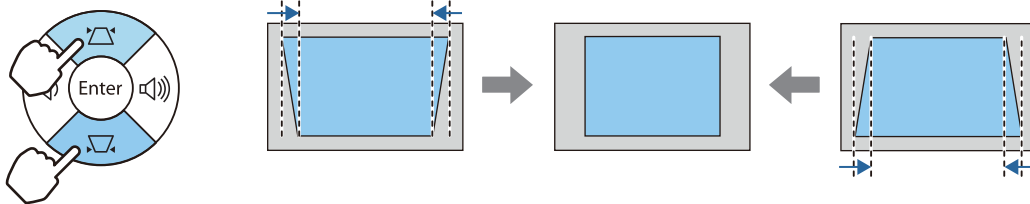

Wenn der linke oder rechte Rand zu breit ist

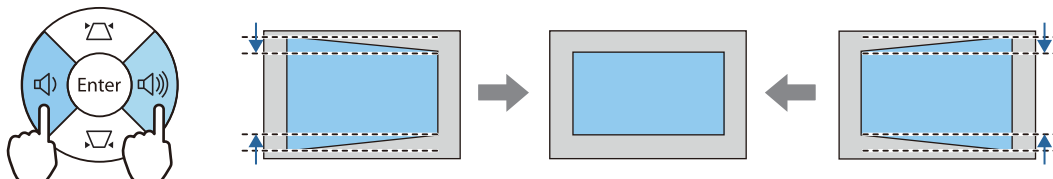



- Bei der Korrektur der Keystone-Verzerrung kann das projizierte Bild verkleinert werden. Erhöhen Sie den Projektionsabstand, um das projizierte Bild wieder an die Leinwandgröße anzupassen.
- Sie können auch die H/V-Keystone-Funktion im Konfigurationsmenü einstellen. 🖱️ **Einstellung - Keystone - H/V-Keystone** [S.66](#)
- Innerhalb eines Projektionswinkels von 30° in jeder Richtung können Sie effektive Korrekturen ausführen.
- Wenn die Einstellungsanzeigen V-Keystone/H-Keystone nicht dargestellt werden, können Sie mit den Lautstärketasten (links/rechts) die Lautstärke einstellen. (EH-TW7100 Nur) 🖱️ [S.37](#)

■ Korrektur mit Quick Corner

Sie können Form und Größe eines nicht rechteckigen Bildes über die Quick Corner-Einstellung des Projektors korrigieren.

- 1 Drücken Sie die [Menu]-Taste zur Anzeige der Menüs in folgender Reihenfolge: **Einstellung - Keystone**.

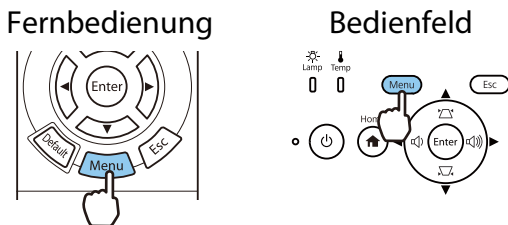

- 2 Wählen Sie mit der Aufwärts- und Abwärtstaste **Quick Corner** und drücken Sie anschließend [Enter]. Drücken Sie bei Bedarf erneut die Taste [Enter].



Die Bereichsauswahl wird angezeigt.

- 3 Wählen Sie mit der Aufwärts-/Abwärts-/Links-/Rechtstaste die Bildecke, die Sie anpassen möchten. Drücken Sie dann die Taste [Enter].

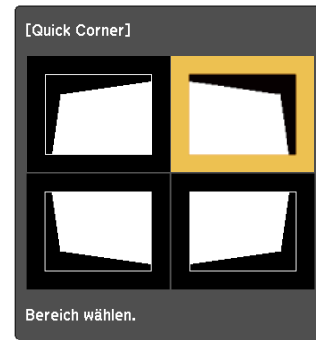

Halten Sie zum Zurücksetzen der Quick Corner-Korrekturen bei eingebledeter Bereichsauswahl zwei Sekunden lang die [Esc]-Taste gedrückt und wählen Sie dann **Ja**.

- 4 Passen Sie mit der Aufwärts-/Abwärts-/Links-/Rechtstaste die Bildform wie erforderlich an. Drücken Sie zum Zurückkehren zur Bereichsauswahl [Enter].

Falls Sie diese Anzeige sehen, können Sie die Form in der durch das graue Dreieck angezeigten Richtung nicht weiter anpassen.



5

Wiederholen Sie bei Bedarf die Schritte 3 und 4 zur Anpassung der restlichen Ecken.

6

Wenn Sie fertig sind, drücken Sie [Esc].



Nach Ausführung von Quick Corner wird die **Keystone-**Einstellung im Projektormenü **Einstellung** auf **Quick Corner** gesetzt. Wenn Sie die Aufwärts- oder Abwärtstaste am Bedienfeld drücken, erscheint die Bereichsauswahl.

Anpassung der Lautstärke

Sie können die Lautstärke mit den [Volume]-Tasten auf der Fernbedienung oder den Lautstärketasten am Bedienfeld des Projektors regeln (nur EH-TW7100).

Fernbedienung

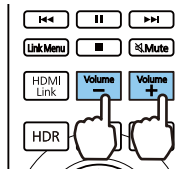

Bedienfeld

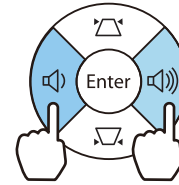

- Sie können die Lautstärke auch im Konfiguration einstellen. **Einstellung - Audio - Lautstärke** [S.66](#)
- Wenn ein AV-System mit dem Projektor verbunden ist und Sie die Lautstärke des AV-Systems anpassen möchten, stellen Sie **HDMI-Link** auf **Ein** und **Audio-Ausgangsgerät** auf **AV-System** ein. **Einstellung - HDMI-Link** [S.66](#)



Achtung

Starten Sie nicht mit hoher Lautstärke.

Plötzlich auftretende übermäßige Lautstärke kann zu Hörschäden führen. Achten Sie vor dem Ausschalten des Geräts immer darauf, die Lautstärke zu verringern, damit Sie diese dann nach dem erneuten Einschalten schrittweise wieder erhöhen können.

Vorübergehendes Ausblenden des Bilds und Stummschalten des Tons (A/V Stummschalten)

Drücken Sie zum Anzeigen oder Ausblenden des Bildes die Taste [A/V Mute] an der Fernbedienung. Zudem wird der Ton wiedergegeben oder stumm geschaltet.

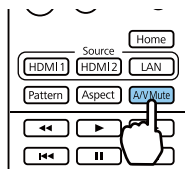

- Bei Filmen wird die Bild- und Tonwiedergabe selbst während A/V Stummschalten fortgesetzt. Sie können mit der Taste [A/V Mute] nicht an der Stelle fortfahren, an der Sie Bild und Ton stumm geschaltet haben.
- Um stummzuschalten oder nur den Ton abzuspielen, drücken Sie die Taste [Mute].
- Wenn Ton von einem AV-System ausgegeben wird und Sie die Lautstärke für das AV-System anpassen möchten, setzen Sie **HDMI-Link** auf **Ein** und **Audio-Ausgangsgerät** auf **AV-System**. **Einstellung - HDMI-Link** [S.66](#)

Bildeinstellung

Einstellen der Projektionsqualität (Farbmodus)

Sie können bei der Projektion die optimal an Ihre Projektionsumgebung angepasste Bildqualität erreichen. Die Bildhelligkeit hängt vom eingestellten Farbmodus ab.

1 Drücken Sie die Taste [Color Mode].

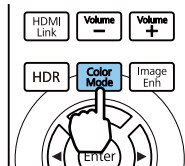

- Sie können die Einstellungen im Konfiguration ändern. **Bild – Farbmodus** [S.63](#)
- Wenn Sie die [Home]-Taste drücken, können Sie Einstellungen auch über den Startbildschirm vornehmen. [S.27](#)

2 Wählen Sie **Farbmodus**.

Wählen Sie mit der Aufwärts- und Abwärtstaste einen Modus und drücken Sie anschließend [Enter] zur Bestätigung.

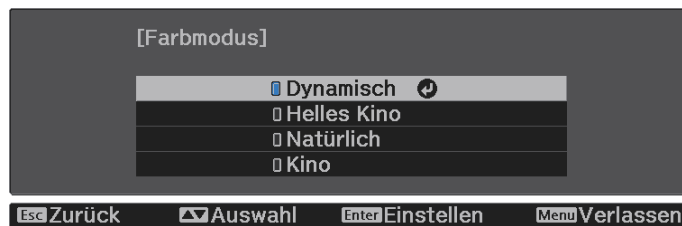

Modus	Anwendung
Dynamisch	Dies ist der hellste Modus. Ideal bei Priorisierung der Helligkeit.
Helles Kino	Ideal bei der Projektion lebendiger Bilder.
Natürlich	Ideal zur naturgetreuen Wiedergabe der Farben des Eingangsbilds. Wir empfehlen, diesen Modus bei der Durchführung von Farbanpassungen für das Bild zu wählen. S.44
Kino	Ideal zum Genießen von Inhalten, wie Filmen.

Umschalten des Bildschirms zwischen Voll und Zoom (Seitenverhältnis)

Sie können den Typ, das Seitenverhältnis und die Auflösung des Eingangssignals an das **Seitenverhältnis** des projizierten Bildes anpassen.

Die verfügbaren Einstellungen sind abhängig vom gerade projizierten Bildsignal.

- Beachten Sie, dass Sie mit der Verwendung der Seitenverhältnisfunktion des Projektors zur Verkleinerung, Vergrößerung oder Aufteilung des projizierten Bildes für kommerzielle Zwecke oder öffentliche Vorführungen nach geltendem Urheberrecht möglicherweise die Urheberrechte des Urheberrechtsinhabers an diesem Bild verletzen.

1 Drücken Sie die Taste [Aspect].

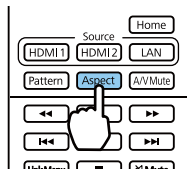

Sie können die Einstellungen im Konfiguration ändern. **Signal – Seitenverhältnis S.65**

2 Wählen Sie mit der Aufwärts- und Abwärtstaste das Element und drücken Sie anschließend [Enter] zur Bestätigung.



- Sie können **Seitenverhältnis** nicht umschalten, wenn die Quelle LAN ist. Auch wenn die Quelle HDMI1/ HDMI2 ist, können Sie **Seitenverhältnis** je nach Eingangssignal möglicherweise nicht ändern.
- **Anamorphic Wide** und **Horiz. Squeeze** werden nur bei EH-TW7100 angezeigt.

Wenn Sie in der Regel **Automatisch** einstellen, wird zur Anzeige des Eingangssignals das optimale Seitenverhältnis verwendet. Ändern Sie die Einstellung, wenn Sie ein anderes Seitenverhältnis verwenden möchten.

Die folgende Tabelle zeigt das projizierte Bild auf einem 16:9 Bildschirm.

Eingangsbild	Einstellungsbezeichnung		
	Normal	Voll	Zoom
4:3-Bilder			
16:9-Bilder*1			
Mit Squeeze aufgezeichnete Bilder			
Letterbox-Bilder*2			
Hinweise	Entspricht dem vertikalen Format des Projektionsfeldes. Das Seitenverhältnis variiert entsprechend dem Eingangsbild.	Verwendet das ganze Projektionsfeld. Das Seitenverhältnis variiert entsprechend der Eingangsauflösung.	Behält das Seitenverhältnis des Eingangsbildes und füllt das horizontale Format des Projektionsfeldes aus. Das Bild ist oben und unten ggf. abgeschnitten.

*1 Bei Eingabe eines 16:9-Signals können **Voll** und **Zoom** bei 4K- und 3D-Signalen nicht genutzt werden.

*2 Das Letterbox-Bild in dieser Erläuterung hat ein 4:3-Seitenverhältnis, dargestellt in 16:9 mit schwarzen Rändern oben und unten zur Platzierung von Untertiteln. Die Ränder oben und unten im Bildschirm werden für Untertitel verwendet.

Aktivieren Sie **Anamorphic Wide** und setzen Sie ein handelsübliches Anamorphot-Objektiv ein, um DVDs, Blu-rays usw. von Filmen im Cinema-Scope-Format zu genießen.

Horiz. Squeeze streckt das Eingangssignal horizontal. So können Sie bei Verwendung eines handelsüblichen Anamorphot-Objektivs über die ganze Bildschirmbreite projizieren.



- Bei Aktivierung von **Anamorphic Wide** und Auswahl von **Overscan** wird das Bild ggf. abgeschnitten. Stellen Sie **Overscan** auf **Aus** ein. **Signal - Overscan** S.65
- Beim Projizieren von 3D-Bildern in **Anamorphic Wide** werden nur 1080p/24 Hz/Frame-Packing-Signale unterstützt.
- Bei Einspeisung eines 4K-Bildsignals können Sie nur **Normal, Anamorphic Wide** und **Horiz. Squeeze** wählen.

Einstellen der Schärfe

Sie können das Bild klarer einstellen.

Nachfolgend sind die Einstellpunkte und Verfahren aufgeführt.

Standard	Betont die Konturen des gesamten projizierten Bildes. Bei Anpassung von Standard werden auch die Werte bei Dünne Linie verstärken und Dicke Linie verstärken angepasst.
Dünne Linie verstärken	Details, wie z. B. Haare und Muster auf Kleidung, werden verstärkt.
Dicke Linie verstärken	Grobe Bereiche, wie z. B. Umrisse für ganze Objekte oder der Hintergrund, werden verstärkt, wodurch der Gesamteindruck des Bildes klarer wird.

1 Drücken Sie die Taste [Menu].

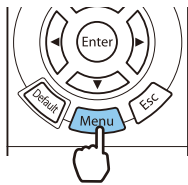

Das Konfiguration wird angezeigt.

2 Wählen Sie **Bild - Schärfe**.
Der Einstellungsbildschirm **Schärfe** wird angezeigt.

3 Wählen Sie mit der Aufwärts- und Abwärtstaste den Menüpunkt und stellen Sie mit der Links- und Rechtstaste den Wert ein.

Das Bild wird beim Verschieben nach rechts (positiv) verstärkt und weicher beim Verschieben nach links (negativ).

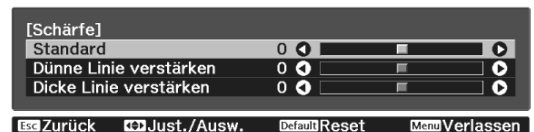

Drücken Sie die Taste [Default], um die Einstellungen auf ihre Standardwerte zurückzusetzen.

4 Drücken Sie [Menu], um das Menü zu verlassen.

Anpassen der Bildauflösung (Bildoptimierung)

Sie können die Bildauflösung über die Funktion Bildoptimierung anpassen.

Folgende Inhalte können angepasst werden.

2K-4K-Skalierung* ³	2K-4K-Skalierung ist eine Funktion, die ein Bild bei doppelter Auflösung durch digitalen Versatz von 1 Pixel in Stufen von 0,5 Pixeln projiziert. Es wird ein hochauflösendes Bildsignal mit feinen Details projiziert.
Bildvoreinstellungen	Wählen Sie die zuvor vorbereiteten Einstellungen als Einstellungen für Rauschunterdrückung , MPEG-Rauschunterdr. , Super-resolution und Detailverbesserung .
Frame Interpolation* ¹ * ² * ³	Gibt Filme reibungslos wieder.  S.42
Deinterlacing* ¹ * ²	Konvertiert das Signal von Zeilensprung auf progressiv mit einer für das Bildsignal geeigneten Methode.
Rauschunterdrückung* ¹ * ² * ³	Gleicht Bildrauschen aus.
MPEG-Rauschunterdr.* ¹ * ² * ³	Sie können Punkt- und Blockrauschen reduzieren, die beim Projizieren von MPEG-Filmen in den Umrissen auftreten.
Super-resolution* ²	Feine Linie: Verbessert den Kontrast und die Konturen komplizierter Bilder. Weicher Fokus: Verbessert den Kontrast und die Konturen bei gleichmäßigen Hintergründen.
Detailverbesserung* ²	Verbessert den Kontrast eines Bildes zur Hervorhebung von Texturen und Oberflächen. Stärke: Je höher der Wert, desto stärker der Kontrast. Bereich: Je höher der Wert, desto breiter wird der Bereich der Detailverbesserung.



*1 Dies kann nur eingestellt werden, wenn **Signal - Erweitert- Bildverarbeitung** auf **Fein** gestellt ist.

*2 Dies kann jederzeit eingestellt werden, außer wenn **Bildvoreinstellungen** auf **Aus** eingestellt ist.

*3 Dies kann nicht eingestellt werden, wenn 4K-Signale eingegeben werden.

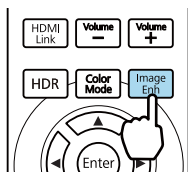
1 Drücken Sie die Taste [Image Enh].



 Sie können die Einstellungen im Konfiguration ändern.  **Bild - Bildoptimierung S.63**

2 Wählen Sie mit der Aufwärts- und Abwärtstaste das Element, das Sie anpassen möchten, und drücken Sie anschließend [Enter] zur Bestätigung.



3 Stellen Sie mit der Links- und Rechtstaste die Werte ein.

Drücken Sie [Esc], um ein anderes Element einzustellen.

Drücken Sie die Taste [Default], um die Einstellungen auf ihre Standardwerte zurückzusetzen.

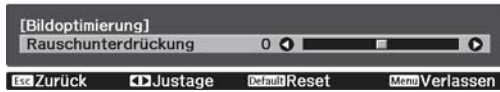

4 Drücken Sie [Image Enh], um das Menü zu verlassen.

Einstellung Adaptive IRIS-Blende

Wenn Sie die Luminanz automatisch gemäß dem angezeigten Bild einstellen, erhalten Sie scharfe und farbenfrohe Bilder.

Sie können das Tracking der Luminanzeinstellung für Helligkeitsänderungen im angezeigten Bild von **Normal** bis **Hohe Geschw.** einstellen.

1 Drücken Sie die Taste [Auto Iris].

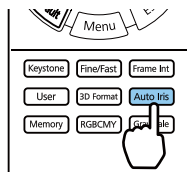

Sie können die Einstellungen im Konfiguration ändern. **Bild - Adaptive IRIS-Blende S.63**

2 Wählen Sie mit der Aufwärts- und Abwärtstaste das Element und drücken Sie anschließend [Enter] zur Bestätigung.



Je nach Bild ist die Funktion von Adaptive IRIS-Blende hörbar; dies ist jedoch keine Funktionsstörung.

Einstellen von Frame Interpolation

Sie können schnell bewegte Bilder reibungslos wiedergeben, indem Sie automatisch zwischen den Originalbildern liegende Zwischenbilder produzieren.

Frame Interpolation ist unter folgenden Bedingungen verfügbar.

- Wenn **Bildverarbeitung** auf **Fein** gesetzt ist. **Signal - Erweitert - Bildverarbeitung S.65**
- Wenn die Quelle HDMI1 oder HDMI2 ist.
- Bei Eingabe von 2D- oder 3D-Signalen* (1080p 24 Hz). **S.102**

* Dies ist nicht verfügbar, wenn ein 4K-Signal eingespeist wird. Dies wird nur aktiviert, wenn **2K-4K-Skalierung** auf **Ein** eingestellt ist und 1080p 24 Hz-Signale eingegeben werden. **Bild - Bildoptimierung - 2K-4K-Skalierung S.63**

1

Drücken Sie die Taste [Frame Int].

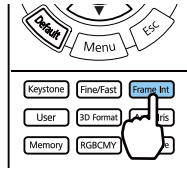

Sie können die Einstellungen im Konfiguration ändern. **Bild - Bildoptimierung - Frame Interpolation** S.63

2

Wählen Sie mit der Aufwärts- und Abwärtstaste das Element und drücken Sie anschließend [Enter] zur Bestätigung.



Einstellung der Bildverarbeitung-Geschwindigkeit

Verbessert die Reaktionsgeschwindigkeit von Bildern, die mit großer Geschwindigkeit projiziert werden, z. B. bei Spielen.

Dies ist nur verfügbar bei Empfang eines Progressive-Eingangssignals an den Anschlüssen HDMI1 oder HDMI2.

Drücken Sie die Taste [Fine/Fast] zum Umschalten zwischen **Fein** und **Schnell**.

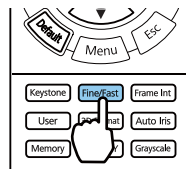

- Sie können die Einstellungen im Konfiguration ändern. **Signal - Erweitert - Bildverarbeitung** S.65
- Hierbei werden keine 3D-Bilder unterstützt.
- Wenn **Bildverarbeitung** auf **Schnell** eingestellt wird, sind **Rauschunterdrückung**, **Frame Interpolation**, **Deinterlacing** und **MPEG-Rauschunterdr.** auf Aus festgelegt.

Anpassen der Farben

Anpassen der Farbtemperatur

Zur Farbtonanpassung der Bilder. Nehmen Sie Einstellungen vor, wenn das Bild etwas zu blau, zu rot usw. ist.

Drücken Sie zur Anzeige der Menüs in folgender Reihenfolge [Menu].

Bild - Weißabgleich - Farbtemperatur

Stellen Sie mit der Links- und Rechtstaste die Werte ein.
Bei höherem Wert werden die blauen Farbtöne stärker, und bei niedrigerem Wert nehmen die roten Farbtöne zu.



Drücken Sie die Taste [Default], um die Einstellungen auf ihre Standardwerte zurückzusetzen.

RGB-Einstellung (Offset und Gain)

Sie können die Helligkeit dunkler Bereiche (Offset) und heller Bereiche (Gain) für R (Rot), G (Grün) und B (Blau) anpassen.

Drücken Sie zur Anzeige der Menüs in folgender Reihenfolge [Menu].

Bild - Weißabgleich - Benutzerdef.

Wählen Sie mit der Aufwärts- und Abwärtstaste den Menüpunkt und stellen Sie mit der Links- und Rechtstaste den Wert ein. Das Bild wird beim Verschieben nach rechts (positiv) heller, und dunkler beim Verschieben nach links (negativ).

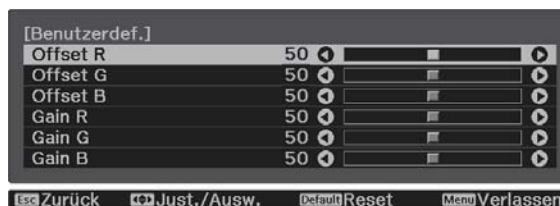

Offset	Ein helleres Bild bewirkt eine stärkere Zeichnung in den dunklen Bereichen. Ein dunkleres Bild bewirkt einen intensiveren Gesamteindruck des Bildes, aber einen Verlust von Zeichnung in den dunkleren Bereichen.
Gain	Ein helleres Bild bewirkt mehr Weiß in den hellen Bereichen und Zeichnung geht verloren. Ein dunkleres Bild bewirkt eine stärkere Zeichnung in den hellen Bereichen.



Drücken Sie die Taste [Default], um die Einstellungen auf ihre Standardwerte zurückzusetzen.

Einstellen von Schattierung, Sättigung und Helligkeit

Sie können für jede der Farben R (rot), G (grün), B (blau), C (cyan), M (magenta) und Y (gelb) die Schattierung, Sättigung und Helligkeit einstellen.

Schattierung	Zur Einstellung der Gesamtfarbe des Bildes nach blau, grün oder rot.
Sättigung	Zur Einstellung der allgemeinen Leuchtkraft des Bildes.
Helligkeit	Zur Einstellung der Gesamthelligkeit der Farben des Bildes.

1 Drücken Sie die Taste [RGBCMY].

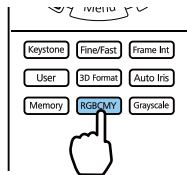

Sie können die Einstellungen im Konfiguration ändern. **Bild - Erweitert - RGBCMY S.63**

2 Wählen Sie mit der Aufwärts- und Abwärtstaste die Farbe, die Sie anpassen möchten, und drücken Sie anschließend [Enter] zur Bestätigung.



3 Wählen Sie mit der Aufwärts- und Abwärtstaste die **Schattierung, Sättigung** oder **Helligkeit**.

4 Stellen Sie mit der Links- und Rechtstaste die Werte ein.



Drücken Sie [Esc], um eine andere Farbe einzustellen.

Drücken Sie die Taste [Default], um die Einstellungen auf ihre Standardwerte zurückzusetzen.

5 Drücken Sie [RGBCMY], um das Menü zu verlassen.

Gamma-Einstellung

Leichte Unterschiede in der Farbgebung, die durch das zur Anzeige des Bildes verwendete Gerät ggf. hervorgerufen werden, können Sie anpassen.

Sie können dies mittels einer der folgenden Methoden einstellen.

- Korrekturwert wählen und einstellen
- Einstellen mit Gammakurve

Korrekturwert wählen und einstellen

1 Drücken Sie zur Anzeige der Menüs in folgender Reihenfolge [Menu].
Bild - Erweitert - Gamma

2 Wählen Sie mit der Aufwärts- und Abwärtstaste den Korrekturwert und drücken Sie anschließend [Enter] zur Bestätigung.

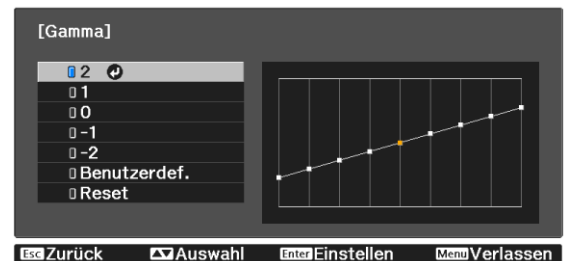

Je größer der Wert, desto heller werden die dunklen Bildbereiche, aber helle Bereiche können verblassen. Der obere Gammakurveanteil wird rund.
Je kleiner der Wert, desto dunkler werden die hellen Bildbereiche. Der untere Gammakurveanteil wird rund.



- Die waagerechte Achse der Gammakurve stellt den Eingangssignalpegel dar und die senkrechte Achse den Ausgangssignalpegel.
- Wählen Sie zum Rücksetzen der Einstellungen auf die Standardwerte **Reset**.

Einstellen mit Gammakurve

Wählen Sie einen Farbtonpunkt auf dem Graphen und nehmen Sie Anpassungen vor.

1 Drücken Sie zur Anzeige der Menüs in folgender Reihenfolge [Menu].
Bild - Erweitert - Gamma - Benutzerdef.

- 2 Wählen Sie mit der Links- und Rechtstaste den Farbton aus der Kurve, den Sie anpassen möchten.

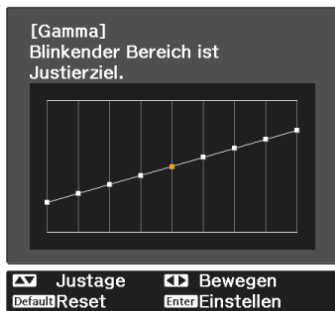

- 3 Passen Sie mit der Aufwärts- und Abwärtstaste die Helligkeit an und drücken Sie anschließend [Enter] zur Bestätigung.

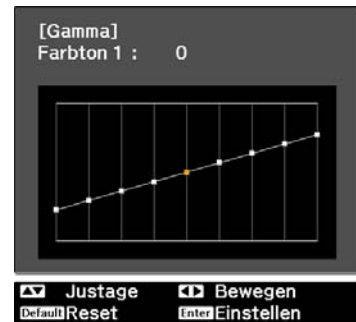

Bildanzeige mit gespeicherter Bildqualität (Speicher-Funktion)

Eingabe eines Speichers

Mit der Speicherfunktion können Sie Einstellungen bei **Bild** aus dem Konfiguration-Menü registrieren und bei Bedarf laden.

1 Nehmen Sie die Einstellungen oder Anpassungen vor, die Sie registrieren möchten.

2 Drücken Sie die Taste [Memory].

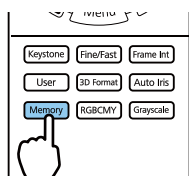

3 Wählen Sie mit der Aufwärts- und Abwärtstaste **Speichereingabe** und drücken Sie anschließend [Enter] zur Bestätigung.



4 Wählen Sie mit der Aufwärts- und Abwärtstaste den Speichernamen zur Speicherung und drücken Sie anschließend [Enter] zur Bestätigung.



Die aktuellen Projekteinstellungen werden gespeichert.

Wenn die Markierung links neben dem Speichernamen aquamarin wird, wurde der Speicher bereits registriert. Wenn Sie einen registrierten Speicher wählen, erscheint eine Bestätigungsmeldung zum Überschreiben des Speichers. Bei Auswahl von **Ja** wird der bisherige Inhalt gelöscht und mit den aktuellen Einstellungen ersetzt.

Laden, Löschen und Umbenennen eines Speicherstands

Sie können registrierte Speicherstände laden, löschen und umbenennen.

Drücken Sie die [Memory]-Taste und wählen Sie dann die Zielfunktion an der eingeblendeten Anzeige.

Funktion	Erläuterung
Speicherabruf	Lädt die gespeicherten Einstellungen. Wenn Sie einen Speicher wählen und die [Enter]-Taste drücken, werden die Einstellungen des aktuellen Bildes mit den gespeicherten Einstellungen ersetzt.
Speicher löschen	Löst einen Speicherplatz. Wenn Sie einen Speichernamen wählen und die [Enter]-Taste drücken, wird eine Meldung angezeigt. Wählen Sie Ja und drücken Sie dann die [Enter]-Taste, um die gewählten gespeicherten Einstellungen zu löschen.

Funktion	Erläuterung
Speicher umbenennen	<p>Ändern des Speichernamens. Wählen Sie den Speichernamen, den Sie ändern möchten, und drücken Sie dann die [Enter]-Taste. Geben Sie den Speichernamen mithilfe der Soft-Tastatur ein.  S.72</p> <p>Wenn Sie fertig sind, bewegen Sie den Cursor auf Finish und drücken dann die [Enter]-Taste.</p>



3D-Bilder genießen

Vorbereitung zur Betrachtung von 3D-Bildern

Achten Sie darauf, dass Sie zur Betrachtung von 3D-Bildern eine handelsübliche 3D-Brille mit einem aktiven Blendensystem, das ein Funkwellen-Kommunikationssystem (RF/Bluetooth) unterstützt, benötigen.

Prüfen Sie Folgendes vor der Betrachtung von 3D-Bildern.

- Stellen Sie die Quelle auf HDMI1 oder HDMI2 ein.
- Setzen Sie **3D-Display** auf **Automatisch** oder **3D**.  **Signal - 3D-Einstellungen - 3D-Display** [S.65](#)
- Koppeln Sie die 3D-Brille.

Dieser Projektor unterstützt die folgenden 3D-Formate.

- Frame Packing
- Side by Side
- Top and Bottom

■ Wenn das 3D-Bild nicht angezeigt werden kann

Der Projektor projiziert automatisch ein 3D-Bild, wenn er ein 3D-Format erkennt.

Manche 3D-Fernsehsendungen enthalten möglicherweise keine 3D-Format-Signale. Falls dies der Fall ist, befolgen Sie die nachstehenden Schritte zum Einstellen des 3D-Formats.

1 Drücken Sie die [Menu]-Taste zur Anzeige der Menüs in folgender Reihenfolge: **Signal - 3D-Einstellungen**.

2 Setzen Sie **3D-Display** auf **3D**.

3 Drücken Sie die [3D Format]-Taste, um das 3D-Format am AV-Gerät einzustellen.

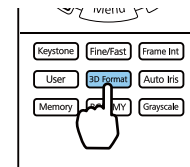



- Wenn Sie ein Gerät oder Kabel verwenden, das keine 3D-Bilder unterstützt, kann die 3D-Projektion nicht durchgeführt werden.
- In der mit dem AV-Gerät mitgelieferten Dokumentation finden Sie weitere Informationen zum Vornehmen der 3D-Format-Einstellungen für das AV-Gerät.
- Wenn das 3D-Format nicht richtig eingerichtet wurde, wird das Bild nicht korrekt projiziert, wie unten gezeigt.

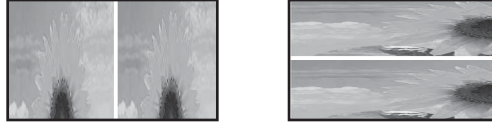

- Falls ein 3D-Bild nicht richtig projiziert wird, obwohl ein 3D-Format eingestellt ist, ist möglicherweise das Synchronisierungstiming für die 3D-Brille umgekehrt. Kehren Sie das Synchronisierungstiming mit **3D-Brille umkehren** um. **Signal - 3D-Einstellungen - 3D-Brille umkehren** [S.65](#)
- Wie ein 3D-Bild wahrgenommen wird, ist individuell verschieden.
- Wenn Sie mit der Projektion eines 3D-Bildes beginnen, wird eine Warnung bezüglich der Betrachtung von 3D-Bildern angezeigt. Sie können diese Warnmeldung durch Einstellen von **3D-Anzeige-Hinweis** auf **Aus** ausschalten. **Signal - 3D-Einstellungen - 3D-Anzeige-Hinweis** [S.65](#)
- Während der 3D-Projektion können die folgenden Konfiguration-Funktionen nicht geändert werden. 2K-4K-Skalierung, Frame Interpolation, Seitenverhältnis (mit Ausnahme von Normal/Anamorphic Wide), Overscan (auf Aus einstellen), Super-resolution, Bildverarbeitung, Erweitert - Dynamischer Bereich
- Wie das 3D-Bild wahrgenommen wird, kann sich abhängig von der Umgebungstemperatur und der Lampenbetriebsdauer ändern. Wird das Bild nicht richtig projiziert, sollten Sie den Projektor nicht mehr verwenden.

3D-Brille verwenden

Sie können 3D-Bilder mit einer handelsüblichen 3D-Brille (mit einem aktiven Blendensystem, das ein Funkwellen- (RF/Bluetooth) Kommunikationssystem unterstützt) betrachten.

Zur Betrachtung von 3D-Bildern müssen Sie zunächst die 3D-Brille mit dem Projektor koppeln. Weitere Informationen finden Sie in der Bedienungsanleitung der 3D-Brille.

Warnhinweise zur Betrachtung von 3D-Bildern

Beachten Sie die folgenden wichtigen Punkte, wenn Sie 3D-Bilder anschauen.



Achtung

Betrachtungszeit

- Legen Sie beim längeren Betrachten von 3D-Bildern regelmäßige Pausen ein. Lang anhaltendes Betrachten von 3D-Bildern kann zu Augenermüdung führen. Dauer und Häufigkeit solcher Pausen sind individuell unterschiedlich. Wenn Ihre Augen auch nach einer Betrachtungspause noch müde sind oder schmerzen, hören Sie sofort mit dem Betrachten der Bilder auf.

 **Achtung**

3D-Bilder anschauen

- Wenn Ihre Augen beim Sehen von 3D-Bildern ermüden oder schmerzen, hören Sie sofort mit dem Betrachten der Bilder auf.
Wenn Sie weiterhin 3D-Bilder betrachten, könnte Übelkeit die Folge sein.
- Tragen Sie beim Betrachten von 3D-Bildern immer eine 3D-Brille. Versuchen Sie nicht, 3D-Bilder ohne 3D-Brille zu betrachten.
Es könnte Übelkeit verursachen.
- Stellen Sie keine zerbrechlichen Gegenstände in der näheren Umgebung auf, wenn Sie eine 3D-Brille tragen. 3D-Bilder können dazu führen, dass Sie Ihren Körper unfreiwillig bewegen und dadurch Gegenstände in der Nähe beschädigen oder Personen verletzen.
- Tragen Sie eine 3D-Brille ausschließlich zum Betrachten von 3D-Bildern. Gehen Sie nicht umher, solange Sie eine 3D-Brille tragen.
Ihre Sicht ist gegebenenfalls dunkler als gewöhnlich sein und die Sturz- und Verletzungsgefahr damit erhöht.
- Versuchen Sie beim Betrachten von 3D-Bildern so parallel wie möglich zur Projektionsfläche zu bleiben. Das Betrachten von 3D-Bildern aus einem Winkel verringert den 3D-Effekt und kann durch unbeabsichtigte Farbveränderungen zu Übelkeit führen.
- Wenn Sie 3D-Bilder in einem Raum mit Leuchtstofflampen- oder LED-Beleuchtung betrachten, kann es sein, dass Sie Blitze oder Flackern im ganzen Raum sehen. Reduzieren Sie in diesem Fall die Beleuchtung, bis kein Flackern mehr zu sehen ist, oder schalten Sie während des Betrachtens von 3D-Bildern die Beleuchtung vollständig aus. In ganz seltenen Fällen kann dieses Flackern bei manchen Personen Krampf- oder Ohnmachtsanfälle auslösen. Beenden Sie das Betrachten von 3D-Bildern sofort, sobald Sie sich unwohl fühlen oder Übelkeit verspüren.
- Halten Sie beim Betrachten von 3D-Bildern einen Abstand zum Projektionsbildschirm von mindestens der dreifachen Bildschirmhöhe.
Der empfohlene Betrachtungsabstand für einen 80-Zoll-Bildschirm beträgt mindestens 3 Meter, und mindestens 3,6 Meter für einen 100-Zoll-Bildschirm.
Sitzen oder stehen Sie näher als im empfohlenen Betrachtungsabstand, können Ihre Augen ermüden.

 **Achtung**

Gesundheitsrisiken

- Sie sollten 3D-Brillen nicht verwenden, wenn Sie lichtempfindlich oder herzkrank sind oder sich unwohl fühlen.
Die Beschwerden könnten sich dadurch verschlimmern.

 **Achtung**

Empfohlenes Alter für den Gebrauch

- Für die Betrachtung von 3D-Bildern wird ein Mindestalter von 6 Jahren empfohlen.
- Da Kinder unter sechs Jahren noch in der Entwicklung sind, kann das Betrachten von 3D-Bildern Komplikationen verursachen. Wenden Sie sich bei Bedenken an Ihren Arzt.
- Kinder sollten 3D-Bilder durch eine 3D-Brille nur unter der Aufsicht eines Erwachsenen betrachten. Es ist oft schwierig zu beurteilen, wann ein Kind müde ist oder sich unwohl fühlt, was zu plötzlicher Übelkeit führen kann. Fragen Sie immer bei Ihrem Kind nach, um sicherzustellen, dass seine Augen während des Betrachtens nicht ermüden.

Verwenden der HDMI-Link-Funktion

Die Funktion HDMI-Link

Wenn Sie ein AV-Gerät, das den CEC-Standard erfüllt, an den HDMI-Anschluss des Projektors anschließen, können Sie über den verknüpften Betrieb mit nur einer Fernbedienung z. B. das AV-System einschalten oder dessen Lautstärke einstellen.



- Solange das AV-Gerät dem HDMI-CEC-Standard entspricht, können Sie die HDMI-Link-Funktion verwenden, auch wenn das zwischengeschaltete AV-System den HDMI-CEC-Standard nicht erfüllt.
- Es können bis zu 2 Multimediaplayer gleichzeitig angeschlossen werden, die den HDMI CEC-Standards entsprechen.

Anschlussbeispiel



HDMI-Link-Einstellungen

Wenn **HDMI-Link** auf **Ein** gesetzt ist, können Sie folgende Vorgänge durchführen. **☛ Einstellung - HDMI-Link - HDMI-Link S.66**

- **Eingangswechsel-Link**
Ändert den Signaleingang des Projektors auf HDMI, wenn die Wiedergabe am angeschlossenen Gerät gestartet wird.
- **Bedienung von angeschlossenen Geräten**
Mit der Fernbedienung des Projektors können Sie Bedienfunktionen wie z. B. Wiedergabe, Stopp, Vorlauf, Rücklauf, Nächstes Kapitel, Vorheriges Kapitel, Pause, Lautstärkeregelung und Stummschaltung ausführen.

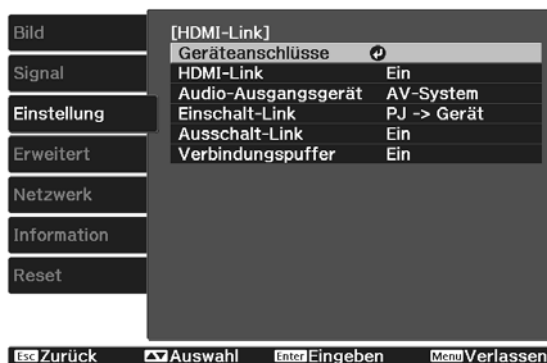

Zudem können Sie folgende Funktionen vom **HDMI-Link**-Bildschirm wählen.

Funktion	Erläuterung
Audio-Ausgangsgerät	Wählt, welches Gerät den Ton ausgibt. Projektor: Gibt Audio von den im Projektor integrierten Lautsprechern (nur EH-TW7100) oder von einem mit dem Anschluss Audio Out verbundenen externen Lautsprecher aus. AV-System: Wählen Sie die Option, wenn Sie Ton von einem AV-Verstärker ausgeben, der die HDMI-CEC-Standards unterstützt.

Funktion	Erläuterung
Einschalt-Link	<p>Wenn Einschalt-Link eingestellt ist, werden Vorgänge wie nachstehend gezeigt verknüpft.</p> <ul style="list-style-type: none"> • Wenn der Projektor eingeschaltet wird, werden auch die angeschlossenen Geräte eingeschaltet. • Und wenn die angeschlossenen Geräte eingeschaltet und Inhalte wiedergegeben werden, schaltet sich auch der Projektor ein.
Ausschalt-Link	<p>Wenn Ausschalt-Link auf Ein gesetzt ist, schalten sich bei Abschaltung des Projektors auch die angeschlossenen Geräte aus.</p> <ul style="list-style-type: none"> • Funktioniert nur, wenn die CEC-Power-Link-Funktion des angeschlossenen Gerätes aktiviert ist. • Beachten Sie, dass das angeschlossene Gerät je nach Status (z. B. wenn es gerade aufnimmt) ggf. nicht ausschaltet.
Verbindungspuffer	<p>Wenn HDMI-Link nicht richtig funktioniert, können Sie dies möglicherweise durch Änderung der Einstellungen verbessern.</p>



Um die HDMI-Link-Funktion zu verwenden, muss das angeschlossene Gerät konfiguriert werden. Weitere Informationen finden Sie in der Dokumentation des angeschlossenen Gerätes.

Anschließen

Sie können die für HDMI-Link verfügbaren angeschlossenen Geräte prüfen und das Gerät wählen, von dem Bilder projiziert werden sollen. Über HDMI-Link steuerbare Geräte werden automatisch ausgewählt.

Prüfen Sie vor Anzeige der Liste angeschlossener Geräte, ob **HDMI-Link** auf **Ein** gesetzt ist. **Einstellung - HDMI-Link - HDMI-Link** [S.66](#)

1 Drücken Sie die Taste [HDMI Link], und wählen Sie dann **Geräteanschlüsse**.

Die Liste **Geräteanschlüsse** wird angezeigt.

Geräte mit einem aquamarinen Symbol links sind per HDMI-Link verknüpft.

Wenn der Gerätenamen nicht bestimmt werden kann, ist dieses Feld leer.

2 Wählen Sie das Gerät, das Sie über die HDMI-Link-Funktion betreiben möchten.



- Wenn das Kabel den HDMI-Standard nicht erfüllt, ist kein Betrieb möglich.
- Es kann sein, dass einige angeschlossene Geräte nur teilweise oder gar nicht richtig funktionieren, obwohl sie den HDMI-CEC-Standard erfüllen. Weitere Informationen dazu finden Sie in der Dokumentation des angeschlossenen Gerätes.

Projektion per WLAN

Sie können Bilder von Smartphones, Tablets und Computern per WLAN projizieren.

Zur Projektion über WLAN müssen Sie zunächst Drahtlosnetzwerkeinstellungen für den Projektor und das angeschlossene Gerät vornehmen.

Projizieren Sie mit Epson iProjection Bilder über ein WLAN. Sie können Epson iProjection über eine der folgenden Methoden herunterladen; auftretende Kosten sind jedoch vom Kunden zu tragen.

- Sie können Epson iProjection (Windows/Mac) von der folgenden Webseite herunterladen.
<https://www.epson.com>
- Sie können Epson iProjection (iOS/Android) aus dem App Store oder von Google Play herunterladen.

Manuelle Auswahl der WLAN-Einstellungen

Bevor Sie über Ihr Drahtlosnetzwerk projizieren können, müssen Sie die entsprechenden Netzwerkeinstellungen am Projektor wählen.

- 1 Drücken Sie die [Menu]-Taste zur Anzeige der Menüs in folgender Reihenfolge: **Netzwerk - Wireless-LAN-Stärke**.
- 2 Verwenden Sie die Aufwärts- und Abwärtstaste zur Auswahl von **Ein** und drücken Sie dann die Taste [Enter].

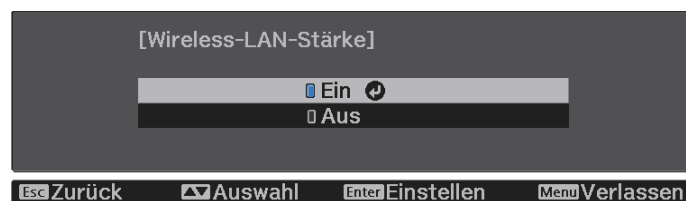

- 3 Wählen Sie **Zur Netzwerkkonfiguration** und drücken Sie dann die Taste [Enter].

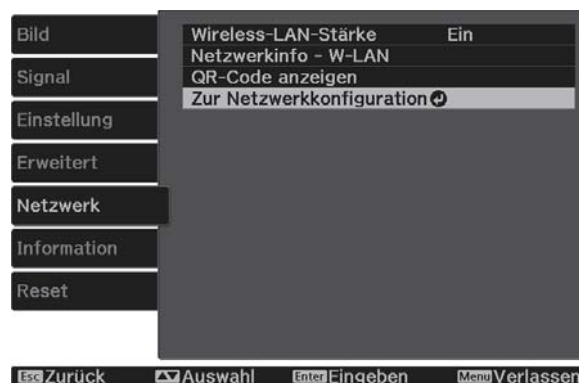

4 Wählen Sie **Grund** und legen Sie dann Folgendes wie erforderlich fest.

- **Projektorname:** Geben Sie einen Namen aus bis zu 16 alphanumerischen Zeichen zur Identifikation des Projektors über das Netzwerk ein.
- **Kennwort zu Remote:** Legen Sie ein Kennwort zur Bedienung des Projektors über ein Smartphone oder Tablet fest. Sie können maximal 8 alphanumerische Single-Byte-Zeichen eingeben.
- **LAN-Info anzeigen:** Stellen Sie das Anzeigeformat für die Netzwerkinformationen des Projektors ein.

 Geben Sie über die angezeigte Tastatur Namen, Kennwörter und Schlüsselwort ein. Wählen Sie mit der Aufwärts-/Abwärts-/Links-/Rechtstaste Zeichen und drücken Sie anschließend [Enter] zur Bestätigung der Auswahl.

5 Wählen Sie **Wireless LAN** und drücken Sie dann die Taste [Enter].

6 Wählen Sie die **Verbindungsmodus**-Einstellung.



- **AdHoc:** Ermöglicht Ihnen die Verbindung des Projektors mit Smartphones, Tablets oder Computern direkt über Drahtloskommunikation. Wenn Sie **AdHoc** wählen, fahren Sie mit Schritt 10 fort.
- **Infrastruktur:** Ermöglicht Ihnen die Verbindung mit mehreren Smartphones, Tablets oder Computern über einen WLAN-Zugangspunkt. Wenn Sie **Infrastruktur** wählen, fahren Sie mit Schritt 7 fort.

7 Wählen Sie zur Festlegung des Zugangspunkts, mit dem Sie sich verbinden möchten, **Zur Netzwerkkonfiguration - Wireless LAN - Access-Point suchen**.



 Falls Sie die SSID manuell zuweisen müssen, wählen Sie **SSID**, um die SSID einzugeben. Konfigurieren Sie darüber hinaus die Sicherheitseinstellungen im Menü **Sicherheit**. [S.58](#)

- 8 Weisen Sie dem Projektor wie erforderlich eine IP-Adresse zu.
- Falls Ihr Netzwerk DHCP nutzen, wählen Sie zur Einstellung von **DHCP** auf **Ein** die Option **IP-Einstellungen**.
 - Wenn Sie DHCP nicht nutzen, wählen Sie zur Einstellung von **DHCP** auf **Aus** die Option **IP-Einstellungen**, geben Sie dann **IP-Adresse**, **Subnet-Maske** und **Gateway-Adresse** des Projektors ein.



- 9 Wenn Sie mit der Auswahl der Einstellungen fertig sind, wählen Sie **Install vollst** und befolgen Sie die angezeigten Anweisungen zum Speichern Ihrer Einstellungen und zum Verlassen der Menüs.

- 10 Drücken Sie die [LAN]-Taste der Fernbedienung. Die Einstellungen sind vollständig, wenn Sie die richtige IP-Adresse auf dem LAN-Standby-Bildschirm sehen.

Wenn Sie mit den WLAN-Einstellungen für Ihren Projektor fertig sind, müssen Sie die WLAN-Einstellungen am angeschlossenen Gerät vornehmen. Starten Sie anschließend die Netzwerksoftware, um über ein WLAN-Netzwerk Bilder an Ihren Projektor zu senden.



Damit SSID und IP-Adresse nicht am LAN-Bereitschaftsbildschirm oder am Startbildschirm angezeigt werden, setzen Sie **SSID-Anzeige** und **Anzeige IP-Adress** auf **Aus**. **Netzwerk - Zur Netzwerkkonfiguration - Wireless LAN 5.73**

Auswahl der WLAN-Einstellungen des Computers

Wählen Sie vor Verbindung mit dem Projektor das richtige Drahtlosnetzwerk an Ihrem Computer.

Auswahl der Drahtlosnetzwerkeinstellungen unter Windows

- 1 Doppelklicken Sie zum Zugreifen auf das WLAN-Dienstprogramm auf das Netzwerksymbol in der Windows-Taskleiste.
- 2 Wählen Sie bei Verbindung im Infrastruktur-Verbindungsmodus den Netzwerknamen (SSID) des Netzwerks, mit dem sich der Projektor verbindet.
- 3 Klicken Sie auf **Verbinden**.

Auswahl der Drahtlosnetzwerkeinstellungen unter OS X

- 1 Klicken Sie auf das AirMac-Symbol in der Menüleiste im oberen Bereich des Bildschirms.
- 2 Stellen Sie bei Verbindung im Infrastruktur-Verbindungsmodus sicher, dass AirMac eingeschaltet ist, und wählen Sie den Netzwerknamen (SSID) des Netzwerks, mit dem sich der Projektor verbindet.

Einrichtung der Drahtlosnetzwerksicherheit

Sie können die Sicherheit für Ihren Projektor zur Verwendung in einem Drahtlosnetzwerk einrichten. Richten Sie eine der folgenden **Verbindungsmodus**-Optionen entsprechend den in Ihrem Netzwerk verwendeten Einstellungen ein:

- WPA2-Sicherheit
- WPA/WPA2-Sicherheit

- 1 Drücken Sie die [Menu]-Taste zur Anzeige der Menüs in folgender Reihenfolge: **Netzwerk - Zur Netzwerkkonfiguration - Sicherheit**.
- 2 Wählen Sie die Sicherheitseinstellungen entsprechend Ihren Netzwerkeinstellungen.



- 3 Wenn Sie mit der Auswahl der Einstellungen fertig sind, wählen Sie **Install vollst** und befolgen Sie die angezeigten Anweisungen zum Speichern Ihrer Einstellungen und zum Verlassen der Menüs.

Projektion in Epson iProjection (iOS/Android)

Sie können einen QR-Code anzeigen und diesen zur mühelosen Projektion von Daten von einem Smartphone oder Tablet mit der App Epson iProjection (Version 3.1.1 oder aktueller) nutzen.



- Sie können Epson iProjection kostenlos aus dem App Store oder von Google Play herunterladen. Sämtliche Gebühren, die bei der Kommunikation mit dem App Store oder Google Play anfallen, sind vom Kunden zu tragen.
- Bei Verwendung von Epson iProjection im **AdHoc**-Verbindungsmodus empfehlen wir, Sicherheitseinstellungen vorzunehmen. [S.58](#)

- 1 Drücken Sie die [Menu]-Taste zur Anzeige der Menüs in folgender Reihenfolge: **Netzwerk - Wireless-LAN-Stärke**.

- 2 Verwenden Sie die Aufwärts- und Abwärtstaste zur Auswahl von **Ein** und drücken Sie dann die Taste [Enter].



- 3 Rufen Sie das Menü **Zur Netzwerkkonfiguration - Grund - LAN-Info anzeigen** auf.

- 4 Wählen Sie mit der Aufwärts- und Abwärtstaste **Text & QR-Code** und drücken Sie anschließend [Enter].

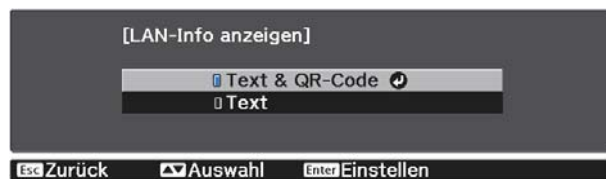

- 5 Drücken Sie die [LAN]-Taste an der Fernbedienung oder wählen Sie **QR-Code anzeigen** im **Netzwerk**-Menü des Projektors.



- Wenn Sie die [Home]-Taste drücken, können Sie den QR-Code auch über die Verbindungsanleitung am Startbildschirm anzeigen. [S.27](#)
- Falls der Projektor bereits ein Bildsignal über das Netzwerk empfängt, wird der QR-Code selbst bei Betätigung der [LAN]-Taste nicht angezeigt. Wählen Sie zur Anzeige des QR-Codes **QR-Code anzeigen** aus dem **Netzwerk**-Menü.
- Drücken Sie zum Ausblenden des QR-Codes die [Esc]-Taste.

- 6 Starten Sie Epson iProjection an Ihrem Smartphone oder Tablet.

- 7 Lesen Sie den projizierten QR-Code an Ihrem Smartphone oder Tablet.

Lesen Sie den Code vor der Projektionsfläche stehend, sodass der QR-Code von der Führung erfasst wird. Falls Sie zu weit von der Projektionsfläche entfernt sind, kann der Code möglicherweise nicht gelesen werden.

Rufen Sie nach Herstellung der Verbindung  auf und wählen Sie das Menü **Inhalt**. Wählen Sie dann eine Datei, die Sie projizieren möchten.

■ Bedienung über ein Smartphone (Fernsteuerungsfunktion)

Mit Epson iProjection können Sie den Projektor über ein Smartphone oder Tablet bedienen.







Tippen Sie zur Anzeige des Menüs auf  in Epson iProjection.

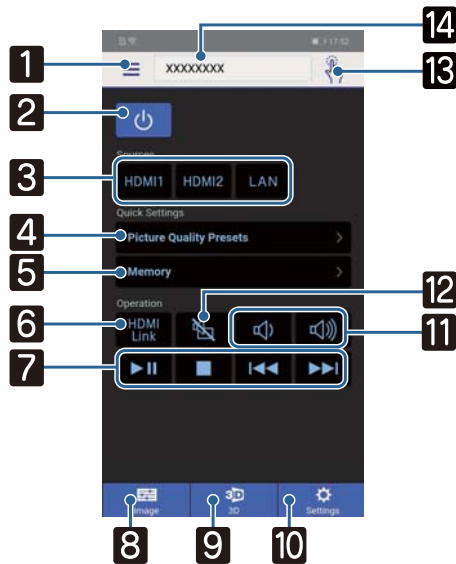

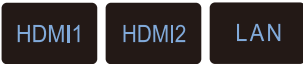

Tippen Sie zur Anzeige des folgenden Bildschirms im Menü auf **Remote control**.



Wenn Kennwort zu Remote eingestellt ist, müssen Sie das Kennwort eingeben. Sobald das Kennwort erkannt wurde, müssen Sie es nicht erneut eingeben.



	Taste	Funktion
1		Ruft das Menü auf.
2		Schaltet den Projektor ein oder aus.
3		Schaltet auf das Bild von den einzelnen Eingängen um.  S.27
4		Legt die Bildqualität mit Hilfe der Bildschirmanweisungen fest.
5		Speichert, lädt, löscht oder benennt einen Speicher um.  S.48
6		Schaltet HDMI-Link ein oder aus.  S.53
7		Wenn HDMI-Link auf Ein gesetzt ist, können Sie Vorgänge wie z. B. Wiedergabe, Stopp, Vorlauf, Rücklauf, Nächstes Kapitel, Vorheriges Kapitel und Pause ausführen.
8		Geben Sie Farbmodus, Weißabgleich, Bildoptimierung, Gamma, RGBCMY, Leistungsaufnahme, Adaptive IRIS-Blende, Frame Interpolation und Bildverarbeitung an.
9		Geben Sie 3D-Display, 3D-Format, 3D-Tiefe, Diag. Bildschirmgr. und 3D-Helligkeit an.
10		Geben Sie Seitenverhältnis, Keystone, Bluetooth, Reset total, Speicher-Rückstellung und Testbild an.
11		Wenn HDMI-Link auf Ein gesetzt ist, können Sie die Lautstärke anpassen.

Taste		Funktion
12		Wenn HDMI-Link auf Ein gesetzt ist, können Sie Bild und Ton vorübergehend ein-/ausschalten.  S.37
13		Öffnet den Touchpad-Bildschirm. Sie können die Projektormenübildschirme durch Berühren Ihres Touchpads bedienen.
14	<input type="text" value="XXXXXXX"/> 	Wählt den Projektor, den Sie steuern möchten.

Funktionen des Konfiguration

Bedienung des Konfiguration

Im Konfiguration können Sie das Signal, Bild, Eingangssignal, usw. anpassen und einstellen.

1 Drücken Sie die Taste [Menu].

Fernbedienung

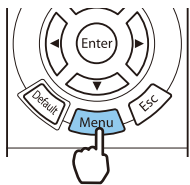

Bedienfeld

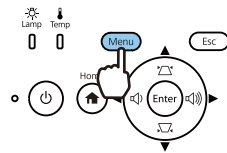

Das Konfiguration wird angezeigt.

2 Wählen Sie mit der Aufwärts- und Abwärtstaste das übergeordnete Menü auf der linken Seite und drücken Sie anschließend [Enter] zur Bestätigung.

Wenn Sie das Hauptmenü links wählen, ändert sich das Untermenü rechts.



Die Zeile unten enthält eine Hilfestellung für die Bedienung.

3 Wählen Sie mit der Aufwärts- und Abwärtstaste das Untermenü auf der rechten Seite und drücken Sie anschließend [Enter] zur Bestätigung.



Der Einstellbildschirm für die gewählte Funktion erscheint.

4 Passen Sie mit der Aufwärts-/ Abwärts-/Links-/Rechtstaste die Einstellungen an.

Beispiel: Einstellleiste

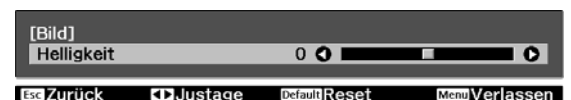

Beispiel: Optionen



Drücken Sie [Enter] auf einer Option mit diesem Symbol , um den Auswahlbildschirm für diese Option anzuzeigen.

Drücken Sie zum Zurückkehren zur vorherigen Ebene [Esc].

5 Drücken Sie [Menu], um das Menü zu verlassen.





Bei Optionen, die mit einer Einstelleiste eingestellt werden, wie z. B. die Helligkeit, können Sie den Einstellwert während der Anzeige des Einstellungsbildschirms mit der Taste [Default] auf den Standardwert zurückzusetzen.

Tabelle zum Konfiguration

Wenn kein Bildsignal eingespeist wird, können auf das **Bild** oder **Signal** bezogene Optionen im Konfiguration-Menü nicht eingestellt werden. Beachten Sie, dass die bei **Bild**, **Signal** und **Information** angezeigten Optionen je nach projiziertem Bildsignal variieren.

■ Menü Bild

Funktion	Menü/Einstellungen		Erläuterung
Farbmodus	Dynamisch, Helles Kino, Natürlich, Kino		Wählen Sie einen Farbmodus entsprechend der Umgebung und dem projizierten Bild. S.38
Helligkeit			Zur Einstellung der Helligkeit, wenn das Bild zu dunkel erscheint.
Kontrast			Zur Einstellung des Kontrastes zwischen Licht und Schatten im Bild. Durch Erhöhen des Kontrastes werden die Bilder brillanter.
Farbsättigung			Passt die Farbsättigung des Bilds an.
Farbton			Zur Farbtonanpassung der Bilder.
Schärfe			Passt die Bildschärfe an.
Weißabgleich	Farbtemperatur		Zur Farbtonanpassung der Bilder. Bei hohen Werten bekommen die Bilder einen Blauton, bei niedrigen Werten einen Rotton.
	G-M-Farbkorrektur		Das Bild wird beim Einstellen auf einen positiven Wert zunehmend grün und bei einem negativen Wert zunehmend rot.
	Benutzerdef.		Zur Einstellung des Offsets und der Verstärkung für die Farben R, G und B.
	Grauskala	Regelungsniveau, Rot, Grün, Blau, Helligkeit	Passt Rot, Grün, Blau und Helligkeit für das ausgewählte Einstellniveau an.

Funktion	Menü/Einstellungen		Erläuterung	
Bildoptimierung*1	2K-4K-Skalierung		Ein, Aus	Sie können bei einer doppelten Auflösung projizieren.
	Bildvoreinstellungen		Aus, Voreinstellung 1 bis Voreinstellung 5	Wählen Sie die zuvor vorbereiteten Einstellungen als Einstellungen für Frame Interpolation , Deinterlacing , Rauschunterdrückung , MPEG-Rauschunterdr. , Super-resolution und Detailverbesserung .
	Frame Interpolation		Aus, Niedrig, Normal, Hoch	Passt die Flüssigkeit der Bewegung des Bildes an.
	Deinterlacing		Aus, Video, Film/Auto	(Dies kann nur eingestellt werden, wenn Bildverarbeitung auf Fein eingestellt ist oder 480i-, 576i- oder 1080i-Signale vom HDMI1- oder HDMI2-Port eingespeist werden.) Konvertiert das Signal von mit Zeilensprung (i) auf progressiv (p) mit einer für das Bildsignal geeigneten Methode. <ul style="list-style-type: none"> • Aus: Ideal für dynamisch bewegte Bilder. • Video: Ideal für die Wiedergabe scharfer Bilder. • Film/Auto: Film-, CG- oder Animations-eingangssignale werden optimal konvertiert.
	Rauschunterdrückung			Passt die Feinheit des Bildes an.
	MPEG-Rauschunterdr.			Zeichnet grobe Bilder im MPEG-Format feiner.
	Super-resolution		Feine Linie, Weicher Fokus	Passt die Intensität der Optimierung bei komplizierten Bildern und Hintergründen an.
	Detailverbesserung		Stärke, Bereich	Verleiht den Bildelementen eine eindringlichere Textur und Oberfläche.
Erweitert	Gamma		2, 1, 0, -1, -2, Benutzerdef.*2, Reset	Für Gamma-Einstellungen. Sie können einen Grundwert wählen oder einen angepassten Wert verwenden. 🖱️ S.46
	RGBCMY	R/G/B/C/M/Y	Schattierung, Sättigung, Helligkeit 	Passt Schattierung, Sättigung und Helligkeit für jede Farbe R, G, B, C, M und Y an. 🖱️ S.45
Leistungsaufnahme	Hoch, Mittel, ECO		Einstellung der Lampenhelligkeit auf eine von drei möglichen Stufen. Wählen Sie ECO , wenn die projizierten Bilder zu hell sind. Bei Auswahl von ECO wird die Leistungsaufnahme während der Projektion verringert und die Lüftergeräuschentwicklung reduziert.	
Adaptive IRIS-Blende	Aus, Normal, Hohe Geschw.		Sie können das Tracking der Luminanzeinstellung für Helligkeitsänderungen im angezeigten Bild einstellen. 🖱️ S.42	

Funktion	Menü/Einstellungen	Erläuterung
Reset	Ja, Nein	Setzt die Einstellwerte von Bild im aktuellen Farbmodus auf die Standardeinstellungen zurück.

*1 Nur bei Einspeisung eines HDMI1- oder HDMI2-Bildsignals.

*2 Einstellungen werden für jede Eingangsquelle oder Farbmodus gespeichert.

■ Menü Signal

Das Signal-Menü kann nicht eingestellt werden, wenn ein LAN-Bildsignal anliegt.

Funktion	Menü/Einstellungen		Erläuterung
3D-Einstellungen	3D-Display	Automatisch, 3D, 2D	Stellen Sie diese Option zur Betrachtung von 3D-Bildern auf Automatisch oder 3D ein. 🗨️ S.50
	3D-Format	Side by Side, Top and Bottom	Zur Einstellung des 3D-Formats für das Eingangssignal.
	3D-Tiefe	-10 bis 10	Zur Einstellung der Tiefe des 3D-Bildes.
	Diag. Bildschirmgr.	60 bis 300	Zur Einstellung der Projektionsgröße des 3D-Bildes. Durch eine Übereinstimmung dieses Werts mit der tatsächlichen Größe erhalten Sie einen optimalen 3D-Effekt.
	3D-Helligkeit	Niedrig, Mittel, Hoch	Zur Einstellung der Helligkeit des 3D-Bildes.
	3D-Brille umkehren		Zur Umkehr der Synchronisationszeit für den linken/rechten Verschluss der 3D-Brille und den linken/rechten Bildern. Aktivieren Sie diese Funktion, wenn kein richtiger 3D-Effekt erzeugt wird.
	3D-Anzeige-Hinweis	Ein, Aus	Zum Ein- oder Ausschalten des beim Betrachten von 3D-Inhalten angezeigten Hinweises.
Seitenverhältnis*1	Automatisch*2, Normal, Voll, Zoom, Anamorphic Wide*3, Horiz. Squeeze*3		Zur Auswahl des Seitenverhältnisses. 🗨️ S.38
Overscan*1	Automatisch, Aus, 4% und 8%		Ändert das Ausgangsbildformat (die Reichweite des projizierten Bildes). <ul style="list-style-type: none"> • Aus, 4%, 8%: Zur Einstellung des Bildbereichs. Bei Einstellung auf Aus wird der gesamte Bildbereich projiziert. Je nach Bildsignal kann Rauschen oben und unten im Bild auftreten. • Automatisch: Wählt je nach Eingangssignal automatisch Aus oder 8%.
Farbraum	Automatisch, BT.709, BT.2020		Zum Festlegen des Konvertierungssystems für den Farbraum.
Dynamischer Bereich	Dynamischer Bereich	Automatisch, SDR, HDR10, HLG	Ermöglicht die Änderung des Bereichs der dunklen und hellen Teile von Bildern.
	Signalstatus	-	Zeigt das Bildsignal.
	Einstellung HDR10	1 bis 16	Ermöglicht die Änderung der PQ-Kurve des dynamischen Bereichs in der HDR-PQ-Methode.
	Einstellung HLG	1 bis 16	Ermöglicht die Änderung der HLG-Kurve des dynamischen Bereichs in der HDR-HLG-Methode.





Funktion	Menü/Einstellungen		Erläuterung
Erweitert	Videobereich* ¹	Automatisch, Beschränkt (16-235), Voll (0-255)	Bei Einstellung auf Automatisch wird der Videopegel des DVD-Eingangssignals am Anschluss HDMI1 oder HDMI2 automatisch erkannt und eingestellt. Tritt bei Einstellung von Automatisch Unter- oder Überbelichtung auf, stellen Sie den Videopegel des Projektors entsprechend dem Videopegel des DVD-/Blu-ray-Abspielgerätes ein. Das Wiedergabegerät kann auf Normal (beschränkt) oder Erweitert (voll) eingestellt werden.
	EDID	Normal, Erweitert	Ermöglicht Ihnen die Änderung von EDID-Einstellungen. Normal unterstützt Signale mit 3840 x 2160 bei 30 Hz und Erweitert unterstützt Signale mit 3840 x 2160 bei 60 Hz.
	Bildverarbeitung	Fein, Schnell	Verbessert die Reaktionsgeschwindigkeit von Bildern, die mit großer Geschwindigkeit projiziert werden, z. B. bei Spielen.
Reset	Ja, Nein		Setzt alle Einstellungen für Signal außer Diag. Bildschirmgr., 3D-Anzeige-Hinweis und Seitenverhältnis zurück.

*1 Einstellungen werden für jede Eingangsquelle und/oder jeden Signaltyp gespeichert.

*2 Sie können je nach Quelle oder Signaltyp möglicherweise keine Auswahl treffen.

*3 Nur EH-TW7100.

■ Menü Einstellung



Funktion	Menü/Einstellungen		Erläuterung
Keystone	H/V-Keystone	V-Keystone -60 bis 60	Korrigiert Trapezverzerrungen.  S.33 <ul style="list-style-type: none"> H/V-Keystone: Zur manuellen Korrektur horizontaler und vertikaler Verzerrungen.  S.33 Quick Corner: Individuelle Korrektur der Ecken des projizierten Bildes.  S.35
		H-Keystone -60 bis 60	
	Quick Corner	-	
Ausblenden			Deckt einen Bereich des Bildes ab (schwarze Anzeige). Sie können den oberen, unteren, linken oder rechten Bildbereich einstellen.
Audio	Lautstärke		Zur Anpassung der Lautstärke.
	Audio umkehren*	Ein, Aus	Zur Einstellung, ob linker und rechter Audiokanal vertauscht werden soll. Stellen Sie diese Option auf Ein , wenn der Projektor an der Decke installiert ist und die internen Lautsprecher verwendet werden.

Funktion	Menü/Einstellungen		Erläuterung
HDMI-Link	Geräteanschlüsse	-	Anzeige einer Liste mit Geräten, die mit den Anschlüssen HDMI1 oder HDMI2 verbunden sind.
	HDMI-Link	Ein, Aus	Aktiviert oder deaktiviert die HDMI-Link-Funktion.
	Audio-Ausgangsgerät	Projektor, AV-System	Wählt, welches Gerät den Ton ausgibt.  S.53
	Einschalt-Link	Aus, Bidirektional, Gerät -> PJ, PJ -> Gerät	Zur Einstellung der Link-Funktion nach dem Einschalten des Gerätes. <ul style="list-style-type: none"> • Bei Verknüpfung von Vorgängen am verbundenen Gerät und der Projektoreinschaltung wählen Sie Bidirektional oder Gerät -> PJ. • Bei Verknüpfung der Projektoreinschaltung mit dem verbundenen Gerät wählen Sie Bidirektional oder PJ -> Gerät.
	Ausschalt-Link	Ein, Aus	Zur Einstellung, ob angeschlossene Geräte mit dem Ausschalten des Projektors ebenfalls ausgeschaltet werden sollen.
	Verbindungspuffer	Ein, Aus	Wenn HDMI-Link nicht richtig funktioniert, können Sie dies möglicherweise durch Änderung der Einstellungen verbessern.
Bluetooth	Bluetooth-Gerät suchen	-	Sucht nach verfügbaren Bluetooth-Geräten und zeigt sie als Liste an.
	Bluetooth-Audio	Ein, Aus	Aktiviert oder deaktiviert die Audioausgabe von Bluetooth-Audiogeräten. In folgenden Fällen ist eine Einrichtung nicht möglich. <ul style="list-style-type: none"> • Wenn die Quelle LAN oder USB ist • Wenn Audio-Ausgangsgerät aus dem Menü HDMI-Link auf AV-System eingestellt ist
	Verbundenes Gerät	-	Zeigt Informationen zum verbundenen Bluetooth-Audiogerät.

Funktion	Menü/Einstellungen		Erläuterung
Sperrereinstellung	Kindersicherung	Ein, Aus	Sperrt die Bereitschaftstaste im Projektorbedienfeld, um zu verhindern, dass Kinder den Projektor versehentlich einschalten. Sie können das Gerät auch bei aktiver Sicherung einschalten, indem Sie die Bereitschaftstaste mindestens drei Sekunden lang drücken. Sie können das Gerät mit der Bereitschaftstaste ausschalten oder mit der Fernbedienung normal bedienen. Änderungen dieser Option werden erst wirksam, wenn Sie das Gerät ausgeschaltet haben und die Abkühlphase abgeschlossen ist. Beachten Sie, dass der Projektor auch bei Einstellung von Kindersicherung auf Ein beim Anschließen des Netzkabels eingeschaltet wird, wenn Direkt Einschalten auf Ein eingestellt ist.
	Tastensperre	Vollsperrre, Teilsperre, Aus	Vollsperrre: Deaktiviert alle Tasten des Projektors. Bedienungssperre: Deaktiviert alle Tasten des Projektors mit Ausnahme der Bereitschaftstaste.  wird am Bildschirm angezeigt, wenn Tasten bei gesperrtem Projektor betätigt werden. Drücken Sie zum Entsperren die Bereitschaftstaste am Bedienfeld mindestens 7 Sekunden lang. *Änderungen an dieser Option werden wirksam, sobald Sie das Konfiguration verlassen.
USER-Taste	3D-Display, Leistungsaufnahme, Information		Wählen Sie einen Menüpunkt der Konfiguration, den Sie der Taste [User] auf der Fernbedienung zuweisen möchten. Durch Drücken der Taste [User] wird der Bildschirm für die Auswahl/Einstellung des zugewiesenen Menüpunkts angezeigt, den Sie nun durch einfachen Tastendruck einstellen können.
Speicher	Speicherabruf	Memory1 bis Memory10	Lädt die unter Speichereingabe gespeicherten Einstellungen zur Anpassung des Bildes.
	Speichereingabe	Memory1 bis Memory10	Speichert die unter Bild vorgenommenen Einstellungen auf einem Speicherplatz.
	Speicher löschen	Memory1 bis Memory10	Löst einen Speicherplatz.
	Speicher umbenennen	Memory1 bis Memory10, Standard, DVD, VCR, SDTV, HDTV, Cinema, Sports, Music, Anime, Game, Benutzerdef.	Ändert den Namen des Speicherplatzes.
Reset	Ja, Nein		Setzt alle Einstellung -Parameter mit Ausnahme von Audio umkehren , Audio-Ausgangsgerät , Einschalt-Link , Ausschalt-Link , Verbindungspuffer , USER-Taste und Speicher zurück.

* Nur EH-TW7100.

■ Menü Erweitert

Funktion	Menü/Einstellungen		Erläuterung	
Startbildschirm	Startbildsch.-AutoAnz.	Ein, Aus	Legt fest, ob der Startbildschirm beim Einschalten (Ein) des Projektors automatisch angezeigt werden soll. Der Startbildschirm wird beim Einschalten des Projektors nicht angezeigt, wenn die ausgewählte Quelle ein Bildsignal hat.	
	Angep. Funktion 1	Leistungsaufnahme, Adaptive IRIS-Blende, Keystone, Information	Wählen Sie die dem Startbildschirm zugewiesene Funktion.	
	Angep. Funktion 2			
Display	Meldung	Ein, Aus	Zur Einstellung, ob die folgenden Meldungen angezeigt werden sollen (Ein oder Aus). <ul style="list-style-type: none"> • Bezeichnungen für Bildsignale, Farbmodi und Seitenverhältnisse. • Steigende Innentemperatur, wenn kein Bildsignal eingespeist oder ein nicht unterstütztes Signal erkannt wird. 	
	Hintergrundanzeige	Schwarz, Blau, Logo	Zur Auswahl der Bildschirmanzeige, wenn kein Bildsignal eingespeist wird.	
	Startbildschirm	Ein, Aus	Zur Einstellung, ob zu Beginn der Projektion ein Startbildschirm angezeigt werden soll (Ein oder Aus). Änderungen dieser Option werden erst wirksam, wenn Sie das Gerät ausgeschaltet haben und die Abkühlphase abgeschlossen ist.	
	Standby-Bestätigung	Ein, Aus	Zur Einstellung, ob eine Standby-Bestätigungsmeldung angezeigt werden soll (Ein oder Aus).  S.28	
	Panelkalibrierung	-	 S.71	
	Farbabgleich	Farbabgleich	Ein, Aus	Aktiviert oder deaktiviert Farbabgleich.
		Regelungs-niveau		Es gibt acht Stufen, von Weiß über Grau bis hin zu Schwarz. Sie können jede Stufe einzeln einstellen.
		Einstell. starten	Rot, Grün, Blau	Startet die Farbabgleich-Anpassung.
Reset		Ja, Nein	Setzt alle Einstellungen für den Farbabgleich auf die Standardwerte zurück.	
Projektion	Front, Front/Decke, Rück, Rück/Decke		Ändern Sie diese Einstellung entsprechend der Projektoraufstellung.	

Funktion	Menü/Einstellungen		Erläuterung
Betrieb	Direkt Einschalten	Ein, Aus	Sie können den Projektor so einstellen, dass die Projektion ohne weitere Tastenbedienung beginnt, sobald das Netzkabel angeschlossen wird. Beachten Sie, dass bei der Einstellung von Ein die Projektion auch startet, wenn die Netzspannung nach einem Stromausfall o. Ä. wiederkehrt und das Netzkabel noch am Projektor angeschlossen ist.
	Sleep-Modus	Ein, Aus	Wird die eingestellte Zeit ohne Signalempfang überschritten, schaltet der Projektor automatisch aus und in den Bereitschaftsmodus. Ist der Bereitschaftsmodus aktiv, drücken Sie die Ein-/Austaste auf der Fernbedienung oder die Bereitschaftstaste am Bedienfeld, um die Projektion zu starten.
	Sleep-Modus-Zeit	1 bis 30 min	Legt das Intervall des Sleep-Modus fest.
	Beleuchtung	Ein, Aus	Stellen Sie diese Option auf Aus , wenn Sie die Beleuchtung der Bedienfeldanzeigen während der Filmwiedergabe in einem dunklen Raum stört.
	Trigger Impuls*	Aus, Netz, Anamorphic Wide	Stellen Sie die Trigger-Impuls-Funktion ein, um den Status des Projektors usw. an externe Geräte zu übermitteln. Bei Einstellung auf Aus wird am Anschluss Trigger Out keine Spannung ausgegeben. Bei Einstellung auf Netz wird am Anschluss Trigger Out Spannung ausgegeben, wenn der Projektor eingeschaltet ist. Für Anamorphic Wide , wenn der Projektor eingeschaltet und Seitenverhältnis auf Anamorphic Wide oder Horiz. Squeeze eingestellt ist, wird Spannung vom Anschluss Trigger Out ausgegeben. Eine Änderung dieser Einstellung wird erst beim nächsten Einschalten des Projektors wirksam.
	Höhenlagen-Modus	Ein, Aus	Stellen Sie diese Option auf Ein , wenn Sie den Projektor in einer Höhenlage über 1500 Meter verwenden.
	Prot.-Speicherziel	Interner Speicher, USB und int. Speicher	Legen Sie fest, ob Sie die Protokolle speichern möchten.
Standby-Modus	Kommunikat. aus, Kommunikat. ein		Kommunikat. ein zeigt an, dass der Projektor über ein Netzwerk überwacht werden kann, wenn er sich im Standby-Modus befindet.
Sprache	-		Zur Auswahl der Display-Sprache.
Reset	Ja, Nein		Setzt alle Einstellungen bei Erweitert mit Ausnahme von Speicher, Projektion, Höhenlagen-Modus, Standby-Modus und Sprache zurück.

* Nur EH-TW7100.

Menü Panelkalibrierung

Menü/Einstellungen		Erläuterung		
Panelkalibrierung	Panelkalibrierung	Ein, Aus	Zur Aktivierung oder Deaktivierung von Panelkalibrierung.	
	Farbe wählen	R, B	Wählen Sie die Farbe zur Korrektur.	
	Farbe des Musters	R/G/B, R/G, G/B	Wählen Sie das Muster für die Korrektur.	
	Einstell. starten	-	Startet Panelkalibrierung.  S.97	
	Speicher	Panelkalib. laden	Memory1, Memory2, Memory3	Zum Laden von Einstellungen, die mit der Funktion Panelkalib. speichern gespeichert worden sind.
		Panelkalib. speichern	Memory1, Memory2, Memory2	Speichert die unter Panelkalibrierung vorgenommenen Einstellungen auf einem Speicherplatz.
		Panelkalib. löschen	Memory1, Memory2, Memory2	Löscht die mit der Panelkalibrierung-Funktion registrierten Speicherstände.
		Panelkalib. umbenennen	Memory1, Memory2, Memory3	Benennt Panelkalibrierung-Speicherstände um.
Reset	Ja, Nein	Stellt den Korrekturwert zurück.		

 Menü Netzwerk

Funktion	Menü/Einstellungen	Erläuterung
Wireless-LAN-Stärke	Ein, Aus	Stellt ein, ob Wireless-LAN-Stärke genutzt werden soll (Ein oder Aus).
Netzwerk info - Wireless LAN	-	Zeigt die folgenden Netzwerkeinstellungen an. <ul style="list-style-type: none"> • Verbindungsmodus • Wireless LAN-System • Antennenpegel • Projektorname • SSID • DHCP • IP-Adresse • Subnet-Maske • Gateway-Adresse • MAC-Adresse • Regionscode
QR-Code anzeigen	-	Zeigt Netzwerkinformationen für den Projektor mit einem QR-Code.
Zur Netzwerkkonfiguration	-	Zeigt die Anzeige zur Einstellung des Netzwerks.  S.72

Hinweise zur Bedienung des Netzwerk-Menüs

Grundlegende Bedienungen werden auf gleiche Weise wie bei Verwendung des Konfiguration ausgeführt. Stellen Sie aber sicher, dass Sie das **Install vollst**-Menü wählen, um Ihre vorgenommenen Einstellungen zu speichern.



- Ja:** Speichert die Einstellungen und schließt das Netzwerk-Menü.
- Nein:** Schließt das Netzwerk-Menü ohne Speichern der Einstellungen.
- Abbr.:** Zeigt weiter das Netzwerk-Menü an.

Bedienoperationen der Soft-Tastatur

Im Netzwerk-Menü erscheint die Soft-Tastatur, wenn Ziffern und Zeichen eingegeben werden müssen. Wählen Sie mit der Aufwärts-/Abwärts-/Links-/Rechtstaste an der Fernbedienung oder am Bedienfeld die Tasten und drücken Sie dann zur Texteingabe die [Enter]-Taste. Drücken Sie **Finish**, um Ihre Eingabe zu bestätigen, oder **Cancel** um sie abzubrechen.





- CAPS-Taste:** Schaltet zwischen Groß- und Kleinbuchstaben um.
- SYM1/2-Taste:** Schaltet die Symboltasten um.

Grund-Menü

Funktion	Menü/Einstellungen	Erläuterung
Projektorname	Bis zu 16 alphanumerische Zeichen	Geben Sie einen Namen zur Identifikation des Projektors über ein Netzwerk ein.
Kennwort zu Remote	Bis zu 8 alphanumerische Zeichen	Legen Sie ein Kennwort zur Bedienung des Projektors über ein Smartphone oder Tablet fest.
LAN-Info anzeigen	Text & QR-Code, Text	Stellen Sie das Anzeigeformat für die Netzwerkinformationen des Projektors ein.

Wireless LAN-Menü

Funktion	Menü/Einstellungen	Erläuterung
Verbindungsmodus	AdHoc, Infrastruktur	Legt fest, wie die Verbindung zum Wireless LAN vorgenommen wird. AdHoc: Mit Epson iProjection können Sie den Verbindungsaufbau mit Smartphones, Tablets oder Computern direkt über Drahtloskommunikation durchführen. Der Projektor wird zu einem einfachen Zugangspunkt. (Stellen Sie sicher, dass sechs oder weniger Geräte mit dem Projektor verbunden sind. Die Aktualisierung des projizierten Bildes könnte länger dauern, falls mehr Geräte verbunden sind.) Infrastruktur: Ermöglicht Ihnen die Verbindung mit mehreren Smartphones, Tablets oder Computern über einen WLAN-Zugangspunkt.
Kanal* ¹	1ch, 6ch, 11ch	Wählen Sie die vom Wireless LAN verwendete Frequenzbandbreite.
SSID* ²	Bis zu 32 alphanumerische Zeichen	Geben Sie eine SSID ein. Ist für das Wireless LAN-System, in dem der Projektor partizipiert, eine SSID vorhanden, geben Sie die SSID ein.
Access-Point suchen* ²	Suchansicht	Suchen Sie nach verfügbaren WLAN-Zugangspunkten.  zeigt aktuell verbundene Zugriffspunkte an.  zeigt die Zugriffspunkte an, an denen Sicherheit eingestellt ist. Wenn Sie einen Zugriffspunkt wählen, für den Sicherheit aktiviert ist, erscheint das Sicherheit-Menü.  S.74
IP-Einstellungen* ²	DHCP	Stellen Sie ein, ob DHCP verwendet werden soll (Ein/Aus). Wenn hier Ein eingestellt ist, können keine weiteren Adressen festgelegt werden.
	IP-Adresse	Gibt die IP-Adresse für den Projektor ein. Die folgenden IP-Adressen sind nicht erlaubt. 0.0.0.0, 127.x.x.x, 224.0.0.0 bis 255.255.255.255 (x steht für eine Zahl zwischen 0 und 255)
	Subnet-Maske	Geben Sie die Subnet-Maske des Projektors ein. Die folgenden Subnet-Masken können nicht verwendet werden. 0.0.0.0, 255.255.255.255
	Gateway-Adresse	Geben Sie die IP-Adresse des Gateways für diesen Projektor ein. Die folgenden Gateway-Adressen sind nicht erlaubt. 0.0.0.0, 127.x.x.x, 224.0.0.0 bis 255.255.255.255 (x steht für eine Zahl zwischen 0 und 255)
SSID-Anzeige	Ein, Aus	Zur Einstellung, ob die SSID im LAN-Bereitschaftsbildschirm und am Startbildschirm angezeigt werden sollen (Ein oder Aus).
Anzeige IP-Adress	Ein, Aus	Stellt ein, ob die IP-Adresse im LAN-Bereitschaftsbildschirm und am Startbildschirm angezeigt werden soll (Ein oder Aus).

*¹ Dies kann nur eingestellt werden, wenn **Verbindungsmodus** auf **AdHoc** gestellt ist.

*² Dies kann nur eingestellt werden, wenn **Verbindungsmodus** auf **Infrastruktur** gestellt ist.

Sicherheit-Menü

Funktion	Menü/Einstellungen	Erläuterung
Sicherheit	Nein, WPA2-PSK, WPA/WPA2-PSK	Stellt die Sicherheit ein. In AdHoc ist WPA2-PSK wählbar. In Infrastruktur ist WPA2-PSK/WPA/WPA2-PSK wählbar.
Passwort	8 bis 32 alphanumerische Einzel-Byte-Zeichen	Gibt das Passwort ein. Wir empfehlen, das Passwort aus Sicherheitsgründen regelmäßig zu wechseln.

Reset-Menü

Funktion	Erläuterung
Setzen Sie die Netzwerkeinstellungen zurück.	Sie können alle Werte für Netzwerk auf ihre Standardeinstellungen zurücksetzen.

 Menü Information

Funktion	Menü/Einstellungen	Erläuterung
Projektorinfo	Lampenstunden	Zeigt die aufgelaufene Lampenbetriebszeit an.
	Quelle	Zeigt die aktuelle Eingangsquelle.
	Eingangssignal*	Zeigt die Eingangssignaleinstellung der aktuellen Eingangsquelle.
	Auflösung*	Anzeige der Auflösung.
	Scanmodus*	Anzeige des Scanmodus.
	Wiederholrate*	Anzeige der Bildwiederholrate.
	3D-Format*	Anzeige des 3D-Formats des Eingangssignals während der 3D-Projektion (Frame Packing, Side by Side oder Top and Bottom).
	Sync-Info*	Anzeige der Bildsignalinformationen. Diese Informationen werden möglicherweise benötigt, wenn der Wartungsdienst in Anspruch genommen wird.
	Farbtiefe*	Zeigt Farbtiefe und Farbabweichung.
	Farbformat*	Zeigt Informationen zu Farbraum und Dynamischer Bereich.
	Status	Informiert über am Projektor aufgetretene Fehler. Diese Informationen werden möglicherweise benötigt, wenn der Wartungsdienst in Anspruch genommen wird.
	Seriennummer	Zeigt die Seriennummer des Projektors an.
Event ID	Das Anwendungs-Fehlerprotokoll erscheint. 🗨️ S.88	
Version	Main	Zeigt die Firmware-Version des Projektors an.
	Video2	

* Dies wird nicht angezeigt, wenn ein LAN-Bildsignal eingegeben wird.

Menü Reset

Funktion	Erläuterung
Reset Lampenstunden	Setzt die aufgelaufene Lampenbetriebszeit auf 0 H zurück. Setzen Sie diese zurück, wenn Sie die Lampe ersetzen.
Speicher-Rückstellung	Setzt alle Punkte bei Speicher auf die Standardeinstellungen zurück.
Reset total	Setzt alle Werte im Konfiguration auf ihre Standardwerte zurück. Die folgenden Einstellwerte werden nicht auf ihre Standardparameter rückgesetzt: Speicher, Panelkalibrierung, Farbabgleich, Lampenstunden, Sprache und Netzwerk-Einst.

Problemlösung

Ablesen der Anzeigen

Sie können den Projektorstatus anhand des blinkenden oder leuchtenden Zustands von Statusanzeige, Bereitschaftsanzeige, Lampenanzeige und Temperaturanzeige am Bedienfeld prüfen.

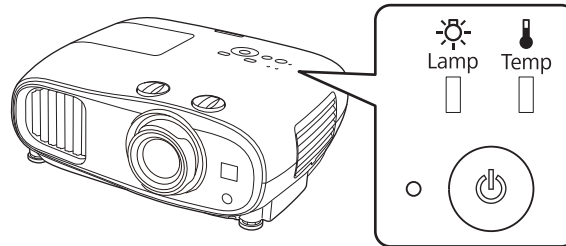





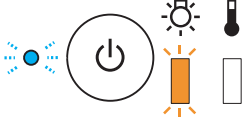
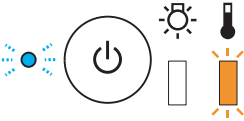
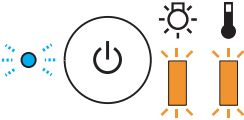

Eine Erläuterung der Projektorstatusanzeigen und Lösungen für angezeigte Probleme finden Sie in der nachfolgenden Tabelle.

■ Anzeigenstatus bei Fehler/Warnung

■ : Leuchtet ■ (mit Strahlen) : Blinkt ■ (mit Wellenlinie) : Status bewahrt □ : Aus

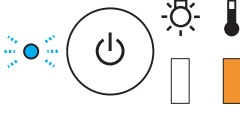

Kontrollanzeigen	Status	Abhilfe
<p>(blau)/(orange)</p>	Lampe ersetzen	Die Lampe sollte ausgewechselt werden. Tauschen Sie deshalb die Lampe so bald wie möglich gegen eine neue aus. S.93 Wenn Sie die Lampe bei diesem Status weiterhin verwenden, kann sie explodieren.
<p>(blau)/(orange)</p>	Warnung Hochtemp.	Sie können mit der Projektion fortfahren. Wenn die Temperatur wieder zu hoch ansteigt, stoppt die Projektion automatisch. <ul style="list-style-type: none"> • Wenn der Projektor neben einer Wand aufgestellt ist, stellen Sie sicher, dass der Luftaustritt des Projektors mindestens 20 cm von der Wand entfernt ist. • Ist der Luftfilter verstopft, muss er gereinigt werden. S.90 • Stellen Sie sicher, dass nichts den Bereich rund um die Zuluftöffnungen blockiert. Die Temperatur im Zuluftbereich darf nicht zu hoch sein. S.106

Kontrollanzeigen	Status	Abhilfe
 <p>(blau)/(orange)</p>	<p>Interner Fehler</p>	<p>Der Projektor ist gestört. Ziehen Sie das Netzkabel aus der Steckdose und wenden Sie sich an Ihren Händler oder an das nächstgelegene Epson-Servicecenter. ➡ Kontaktliste für Epson-Projektoren</p>
 <p>(blau)/(orange)</p>	<p>Lüfter gestört Sensor gestört</p>	
 <p>(blau)/(orange)</p>	<p>Fehler Auto-Blende</p>	
 <p>(blau)/(orange)</p>	<p>Netzfehl. (Ballast)</p>	
 <p>(blau)/(orange)</p>	<p>Lampe gestört Lampe leuchtet nicht</p>	<p>Es ist ein Lampenproblem aufgetreten oder die Lampe leuchtet nicht.</p> <ul style="list-style-type: none"> • Trennen Sie das Netzkabel ab und prüfen Sie die Lampe auf Beschädigung. ➡ S.93 Ist die Lampe nicht beschädigt, setzen Sie die Lampe wieder ein und schalten Sie das Gerät ein. Wenn das Problem durch Neueinsetzen der Lampe nicht beseitigt oder die Lampe beschädigt ist, ziehen Sie das Netzkabel aus der Steckdose und wenden Sie sich an Ihren Händler oder an das nächstgelegene Epson-Servicecenter. ➡ Kontaktliste für Epson-Projektoren • Überprüfen Sie, ob die Lampenabdeckung richtig geschlossen ist.

Kontrollanzeigen	Status	Abhilfe
 (blau)/(orange)	Temp. zu hoch (Überhitzung)	Die Innentemperatur ist zu hoch. <ul style="list-style-type: none"> Die Lampe wird automatisch ausgeschaltet und die Projektion unterbrochen. Warten Sie ungefähr fünf Minuten. Wenn der Lüfter nicht mehr läuft, trennen Sie das Netzkabel ab. Wenn der Projektor neben einer Wand aufgestellt ist, stellen Sie sicher, dass der Luftaustritt des Projektors mindestens 20 cm von der Wand entfernt ist. Ist der Luftfilter verstopft, muss er gereinigt werden.  S.90 Stellen Sie sicher, dass nichts den Bereich rund um die Zuluf-töffnungen blockiert. Die Temperatur im Zuluftbereich darf nicht zu hoch sein.  S.106 Wenn das Wiedereinschalten das Problem nicht beseitigt, verwenden Sie den Projektor nicht mehr und ziehen Sie das Netzkabel aus der Steckdose. Wenden Sie sich an Ihren Händler oder an das nächstgelegene Epson-Servicecenter.  Kontaktliste für Epson-Projektoren Zur Verwendung in einer Höhe von 1.500 m oder höher muss der Höhenlagen-Modus auf Ein gestellt sein.  Erweitert - Betrieb - Höhenlagen-Modus S.69

■ Anzeigenstatus bei normalem Betrieb

■ : Leuchtet  : Blinkt □ : Aus

Kontrollanzeigen	Status	Abhilfe
	Betriebsbereitschaft	Wenn Sie die Ein-/Austaste auf der Fernbedienung oder die Bereitschaftstaste am Bedienfeld drücken, startet die Projektion nach einer kurzen Wartezeit. Wenn Standby-Modus auf Kommunikat. ein gesetzt ist, bleibt die Bereitschaftsanzeige selbst dann eingeschaltet, wenn sich der Projektor im Bereitschaftsmodus befindet.
 (blau)	Während dem An-wärmen Abkühlen	Die Aufwärmzeit beträgt ca. 30 Sekunden. Während der Aufwärmzeit ist die Ausschaltfunktion der Taste deaktiviert. Während der Abkühlphase des Projektors sind alle Bedienfunktionen deaktiviert. Wenn die Abkühlphase abgeschlossen ist, schaltet der Projektor in den Bereitschaftsmodus. Wenn das Netzkabel während der Abkühlphase getrennt wird, warten Sie, bis die Lampe ausreichend abgekühlt ist (ca. 10 Minuten), schließen Sie das Netzkabel wieder an und drücken Sie dann die Ein-/Austaste auf der Fernbedienung oder die Bereitschaftstaste am Bedienfeld.
 (blau)	Während der Projek-tion	Der Projektor arbeitet normal.



- Unter normalen Betriebsbedingungen leuchten die Anzeigen Temperatur und Lampe nicht.
- Wenn die Funktion **Beleuchtung** auf **Aus** eingestellt ist, sind unter normalen Projektionsbedingungen alle Anzeigen aus. ➡ **Erweitert - Betrieb - Beleuchtung** [S.69](#)

Wenn die Kontrollanzeigen nicht weiterhelfen

■ Untersuchen Sie das Problem

Prüfen Sie, ob Ihr Problem in der folgenden Tabelle erwähnt ist, und schlagen Sie für Hinweise zur Handhabung des Problems auf der entsprechenden Seite nach.

	Problem	Seite
Bildstörungen	Kein Bild	S.81
	Die Projektion startet nicht, die Projektionsfläche ist vollständig schwarz oder vollständig blau.	
	Keine Projektion bewegter Bilder von einem Computer.	S.81
	"Nicht verfügbar." wird angezeigt	S.81
	Die Meldung "Kein Signal." wird angezeigt	S.82
	Keystone-Verzerrung des projizierten Bilds	S.82
	Verschwommene oder unscharfe Bilder	S.82
	Bildstörungen oder Verzerrungen der Bilder.	S.83
	Das Bild ist abgeschnitten (groß) oder zu klein oder wird nur teilweise projiziert.	S.83
	Die Bildfarben sind nicht richtig Das ganze Bild hat einen Purpur- oder Grünstich, Bilder sind schwarz-weiß, Farben sind matt.*	S.83
	Bilder zu dunkel	S.83
	Die Projektion wird automatisch unterbrochen	S.84
Rauschprobleme	Kein Ton oder zu leiser Ton	S.84
Probleme beim Start der Projektion	Der Projektor kann nicht eingeschaltet werden	S.84
Probleme mit der Fernbedienung	Die Fernbedienung funktioniert nicht	S.85
Probleme mit dem Bedienfeld	Vornehmen von Einstellungen im Bedienfeld ist unmöglich	S.85
Probleme mit 3D	Keine richtige 3D-Projektion	S.85
Probleme mit HDMI	HDMI-Link funktioniert nicht	S.86
	Der Gerätenamen wird nicht in den Geräteanschlüssen angezeigt	S.87
Bluetooth-Geräteprobleme	Verbindung mit Bluetooth-Gerät nicht möglich	S.87
	Ton oder Verbindung bei Bluetooth-Gerät unterbrochen	S.87
Netzwerkprobleme	Zugriff auf das Netzwerk über Wireless LAN ist unmöglich	S.88
	Das Bild enthält Statik während der Netzwerkprojektion	S.88

* Da die Farbreproduktion von Monitoren und Computer-LCD-Bildschirmen unterschiedlich ist, können die Farbtöne des vom Projektor projizierten Bildes von den Farbtönen am Monitor abweichen; dabei handelt es sich jedoch nicht um einen Fehler.

■ Bildstörungen

Kein Bild

Prüfen	Abhilfe
Ist das Gerät eingeschaltet?	Drücken Sie zum Einschalten des Projektors die Ein-/Austaste an der Fernbedienung oder die Bereitschaftstaste am Bedienfeld.
Ist das Netzkabel angeschlossen?	Schließen Sie das Netzkabel an.
Sind die Kontrollanzeigen aus?	Stecken Sie das Netzkabel des Projektors aus und wieder ein. Prüfen Sie, ob durch Drücken des Netzschalters nach dem Verbinden der Projektor mit Strom versorgt wird.
Liegt ein Bildsignal an?	Prüfen Sie, ob das angeschlossene Gerät eingeschaltet ist. Wenn Meldung im Konfiguration auf Ein eingestellt ist, werden Bildsignalmeldungen angezeigt. 🗨 Erweitert - Display - Meldung S.69
Wurde die Stromversorgung des AV-Verstärkers getrennt?	Wenn ein AV-Verstärker angeschlossen ist, prüfen Sie die Stromversorgung des AV-Verstärkers.
Wird vom Gerät ein Bildsignal gesendet?	Prüfen Sie, ob vom angeschlossenen Gerät ein Bildsignal gesendet wird.
Sind die Einstellungen im Konfiguration korrekt?	Reset total für alle Einstellungen. 🗨 Reset - Reset total S.75
(Nur bei der Projektion von Computerbildsignalen) Wurde die Verbindung bei bereits eingeschaltetem Projektor oder Computer hergestellt?	Wird die Verbindung bei eingeschalteten Geräten hergestellt, funktioniert die Fn-Taste (Funktionstaste), die das Computerbildsignal auf einen externen Ausgang umschaltet, möglicherweise nicht. Schalten Sie Computer und Projektor aus und anschließend wieder ein.

Keine bewegten Bilder

Prüfen	Abhilfe
(Nur bei der Projektion von Computerbildsignalen) Ist das Computerbildsignal auf einen externen Ausgang bei gleichzeitiger Anzeige auf dem LCD-Monitor umgeschaltet?	Je nach Computerspezifikation werden bewegte Bilder ggf. nicht dargestellt, wenn das Computerbildsignal gleichzeitig auf einen externen Ausgang und auf den LCD-Monitor ausgegeben wird. Ändern Sie die Einstellung so, dass das Bildsignal nur auf den externen Ausgang geleitet wird. Die Computerspezifikationen finden Sie in der mit dem Computer gelieferten Dokumentation.

"Nicht verfügbar." wird angezeigt

Prüfen	Abhilfe
(Nur bei der Projektion von Computerbildsignalen) Stimmen Bildsignalfrequenz und Auflösung mit dem Modus überein?	Prüfen Sie das Eingangssignal im Konfiguration unter Auflösung und achten Sie darauf, dass es mit der Projektorauflösung übereinstimmt. 🗨 Information - Projektorinfo S.74 🗨 "Unterstützte Bildschirmauflösungen" S.102

Die Meldung "**Kein Signal.**" wird angezeigt

Prüfen	Abhilfe
Sind die Kabel korrekt angeschlossen?	Überprüfen Sie, ob alle erforderlichen Kabel richtig angeschlossen sind. 🖱️ S.20
Ist der richtige Eingang für das Bild ausgewählt?	Wechseln Sie das Bild mit den Eingangstasten an der Fernbedienung. 🖱️ S.27
Ist das angeschlossene Gerät eingeschaltet?	Schalten Sie das Gerät ein.
(Nur bei der Projektion von Computerbildsignalen) Wird das Bildsignal zum Projektor ausgegeben?	Ändern Sie die Ausgabe des Bildsignals so, dass es nicht nur auf den Computer-LCD-Monitor sondern auch auf einen externen Ausgang ausgegeben wird. Bei einigen Computermodellen erscheint das Bild, wenn es über den externen Ausgang ausgegeben wird, nicht länger auf dem LCD-Monitor. Die Computerspezifikationen finden Sie in der mit dem Computer gelieferten Dokumentation. Wurde die Verbindung bei eingeschaltetem Projektor oder Computer hergestellt, funktioniert die Fn-Taste (Funktionstaste) zum Umschalten des Bildsignals auf den externen Ausgang möglicherweise nicht. Schalten Sie Computer und Projektor aus und anschließend wieder ein.

Keystone-Verzerrung des projizierten Bilds

Prüfen	Abhilfe
Wird die Keystone-Verzerrung innerhalb des Korrekturbereichs justiert?	Wenn die Projektion des Bildes von außerhalb des korrigierbaren Bereichs geschieht, ist ggf. keine vollständige Korrektur der Keystone-Verzerrungen möglich. Stellen Sie den Projektor so weit wie möglich horizontal vor der Leinwand auf und justieren Sie dann die Projektionsposition durch Objektivversatz. 🖱️ S.14

Verschwommene oder unscharfe Bilder

Prüfen	Abhilfe
Ist die Schärfe eingestellt?	Stellen Sie die Schärfe ein. 🖱️ S.30
Ist der Objektivdeckel angebracht?	Nehmen Sie den Objektivdeckel ab.
Ist der Projektionsabstand korrekt?	Prüfen Sie, ob der empfohlene Projektionsabstand eingehalten worden ist. 🖱️ S.17
Hat sich auf der Linse Kondensation gebildet?	Wurde der Projektor plötzlich aus einem kalten in einen warmen Raum gebracht, oder bei plötzlichem auftretendem Wechsel der Umgebungstemperatur, kann sich Kondensat auf der Oberfläche der Linse bilden, wodurch das Bild unscharf erscheint. Stellen Sie den Projektor ungefähr eine Stunde vor Inbetriebnahme im Raum auf. Wenn der Projektor durch Kondensation feucht geworden ist, schalten Sie den Projektor aus, trennen Sie das Netzkabel und lassen Sie ihn eine Weile stehen.

Bildstörungen oder Verzerrung der Bilder

Prüfen	Abhilfe
Sind die Kabel korrekt angeschlossen?	Überprüfen Sie, ob alle erforderlichen Kabel richtig angeschlossen sind. 🖱️ S.20
Wird ein Verlängerungskabel verwendet?	Bei Verwendung eines Verlängerungskabels können elektrische Interferenzen das Signal beeinträchtigen.
(Nur bei der Projektion von Computerbildsignalen) Ist die richtige Auflösung gewählt?	Stellen Sie den Computer so ein, dass die Ausgangssignale mit dem Projektor kompatibel sind. 🖱️ S.102

Teilweise abgeschnittene Bilder (groß) oder klein

Prüfen	Abhilfe
Ist das richtige Seitenverhältnis eingestellt?	Wählen Sie den Seitenverhältnismodus entsprechend dem Eingangssignal unter Seitenverhältnis aus dem Konfiguration-Menü. 🖱️ Signal – Seitenverhältnis S.65
(Nur bei der Projektion von Computerbildsignalen) Ist die richtige Auflösung gewählt?	Stellen Sie den Computer so ein, dass die Ausgangssignale mit dem Projektor kompatibel sind. 🖱️ S.102

Die Bildfarben sind nicht richtig

Prüfen	Abhilfe
Sind die Kabel korrekt angeschlossen?	Überprüfen Sie, ob alle erforderlichen Kabel richtig angeschlossen sind. 🖱️ S.20
Ist der Kontrast richtig eingestellt?	Justieren Sie die Kontrast -Einstellung aus dem Konfiguration. 🖱️ Bild – Kontrast S.63
Ist die Farbe richtig eingestellt?	Justieren Sie die Erweitert -Einstellung aus dem Konfiguration. 🖱️ Bild - Erweitert S.63
(Nur bei der Projektion von Bildern von einem Videogerät) Wurden die Einstellungen für Farbsättigung und Farbton richtig vorgenommen?	Justieren Sie die Farbsättigung - und Farbton -Einstellungen aus dem Konfiguration. 🖱️ Bild - Farbsättigung/Farbton S.63

Bilder zu dunkel



Prüfen	Abhilfe
Wurde die Helligkeit des Bilds richtig eingestellt?	Justieren Sie die Helligkeit -Einstellung aus dem Konfiguration. 🖱️ Bild – Helligkeit S.63
Ist der Kontrast richtig eingestellt?	Justieren Sie die Kontrast -Einstellung aus dem Konfiguration. 🖱️ Bild – Kontrast S.63
Muss die Lampe ausgetauscht werden?	Wenn die Lampe bald ersetzt werden muss, werden die Bilder dunkler und die Farbqualität nimmt ab. In diesem Fall muss die Lampe ersetzt werden. 🖱️ S.93

Die Projektion wird automatisch unterbrochen

Prüfen	Abhilfe
Ist der Sleep-Modus aktiviert?	Wird die eingestellte Zeit ohne Signalempfang überschritten, schaltet sich die Lampe aus und der Projektor ruft den Bereitschaftsmodus auf. Drücken Sie zum Einschalten des Projektors die Ein-/Austaste an der Fernbedienung oder die Bereitschaftstaste am Bedienfeld. Wenn Sie den Sleep-Modus deaktivieren möchten, ändern Sie die Einstellung in Aus .  Menü Erweitert – Betrieb – Sleep-Modus S.69

 Rauschprobleme



Kein Ton oder zu leiser Ton

Prüfen	Abhilfe
Ist das Audiokabel ordnungsgemäß angeschlossen?	Trennen Sie das Kabel vom Anschluss Audio Out und schließen Sie es erneut an.
Ist die Lautstärke zu gering?	Passen Sie die Lautstärke so an, dass Sie den Ton hören können.  S.37
Ist das Gerät mit einem HDMI-Kabel angeschlossen?	Wenn bei Anschluss über ein HDMI-Kabel kein Ton wiedergegeben wird, stellen Sie die angeschlossenen Geräte auf PCM-Ausgabe.
Sind die Audio-Ausgangsgerät -Einstellungen korrekt?	Prüfen Sie, ob die Audio-Ausgangsgerät -Einstellungen im Konfiguration-Menü korrekt sind.  Einstellung - HDMI-Link - Audio-Ausgangsgerät S.66
Sind die Bluetooth-Audio -Einstellungen korrekt?	Nehmen Sie bei Verbindung mit einem Bluetooth-Audiogerät die folgenden Einstellungen vor. <ul style="list-style-type: none"> • Stellen Sie zur Tonausgabe über den Lautsprecher des Projektors oder ein AV-System Bluetooth-Audio auf Aus ein. • Stellen Sie zur Tonausgabe über Bluetooth-Audiogeräte Bluetooth-Audio auf Ein ein.  Einstellung - Bluetooth - Bluetooth-Audio S.66

 Probleme beim Start der Projektion



Der Projektor kann nicht eingeschaltet werden

Prüfen	Abhilfe
Ist das Gerät eingeschaltet?	Drücken Sie zum Einschalten des Projektors die Ein-/Austaste an der Fernbedienung oder die Bereitschaftstaste am Bedienfeld.
Ist Kindersicherung auf Ein eingestellt?	Wenn Kindersicherung in Konfiguration auf Ein eingestellt ist, halten Sie die Bereitschaftstaste am Bedienfeld ca. drei Sekunden lang gedrückt oder bedienen Sie das Gerät mit der Fernbedienung.  Einstellung - Sperreinstellung - Kindersicherung S.66

Prüfen	Abhilfe
Gehen die Kontrollanzeigen an und aus, wenn das Netzkabel berührt wird?	Schalten Sie den Projektor aus und stecken Sie dann das Netzkabel des Projektors aus und wieder ein. Wenn das Problem weiter besteht, verwenden Sie den Projektor nicht mehr, ziehen Sie den Netzstecker aus der Steckdose und wenden Sie sich an Ihren Händler oder das nächstgelegene Projektorinformationscenter.  Kontaktliste für Epson-Projektoren
Wurden die Lampenabdeckung und die Lampe richtig eingesetzt?	Sind Lampe oder Lampenabdeckung nicht richtig installiert, kann der Projektor nicht eingeschaltet werden. Überprüfen Sie, wie sie eingesetzt sind.  S.93

 Probleme mit der Fernbedienung

Die Fernbedienung funktioniert nicht

Prüfen	Abhilfe
Ist der Infrarotsender der Fernbedienung auf den Infrarotempfänger am Projektor gerichtet?	Richten Sie die Fernbedienung auf den Infrarotempfänger. Prüfen Sie auch die Reichweite.  S.25
Ist die Fernbedienung zu weit vom Projektor entfernt?	Prüfen Sie die Reichweite.  S.25
Wird der Infrarotempfänger von direktem Sonnenlicht oder starkem Licht aus Leuchtstofflampen beschienen?	Stellen Sie den Projektor so auf, dass kein starker Lichteinfall den Infrarotempfänger trifft.
Sind die Batterien erschöpft oder wurden sie falsch eingelegt?	Vergewissern Sie sich, dass die Batterien korrekt eingelegt sind oder tauschen Sie diese ggf. aus.  S.25

 Probleme mit dem Bedienfeld



Vornehmen von Einstellungen im Bedienfeld ist unmöglich

Prüfen	Abhilfe
Ist Tastensperre auf Vollsperr oder Teilsperre eingestellt?	Wenn Tastensperre im Menü Konfiguration auf Vollsperr eingestellt ist, sind alle Tasten am Bedienfeld deaktiviert; wenn Bedienungssperre eingestellt ist, ist nur die Bereitschaftstaste am Bedienfeld verfügbar. Bedienen Sie das Gerät mit der Fernbedienung.  Einstellung - Sperreinstellung - Tastensperre S.66

 Probleme mit 3D



Keine richtige 3D-Projektion

Prüfen	Abhilfe
Ist die 3D-Brille eingeschaltet?	Schalten Sie die 3D-Brille ein.
Ist die 3D-Brille vollständig aufgeladen?	Laden Sie die 3D-Brille auf.

Prüfen	Abhilfe
Wird ein 3D-Bild projiziert?	Wenn der Projektor ein 2D-Bild projiziert oder wenn ein Fehler auf dem Projektor auftritt, der verhindert, dass das 3D-Bild projiziert wird, können Sie auch mit 3D-Brille keine 3D-Bilder betrachten.
Ist das eingespeiste Bild in 3D?	Prüfen Sie, ob das eingespeiste Bild 3D-kompatibel ist. Da die meisten Fernsehsendungen kein Signal im 3D-Format enthalten, muss der 3D-Empfang manuell eingestellt werden.
Ist 3D-Display auf 2D eingestellt?	Wenn 3D-Display im Konfiguration-Menü auf 2D eingestellt ist, wechselt der Projektor nicht automatisch in den 3D-Modus, auch wenn ein 3D-Bild eingespeist wird. Setzen Sie 3D-Display auf 3D oder Automatisch .  Signal - 3D-Einstellungen - 3D-Display S.65
Ist 3D-Format richtig eingestellt?	Wenn das 3D-Format des AV-Geräts und 3D-Format am Projektor gleich sind, wird möglicherweise ein Teil des Bildes nicht angezeigt. Prüfen Sie, ob die 3D-Format -Einstellung des Projektors mit der 3D-Formateinstellung für das AV-Gerät übereinstimmt.  Signal - 3D-Einstellungen - 3D-Format S.65 Wenn Sie das 3D-Format ändern, stellen Sie 3D-Display auf 3D ein und drücken Sie dann die Taste [3D Format].
Befinden Sie sich innerhalb des Empfangsbereichs?	Falls der Abstand zwischen Projektor und 3D-Brille 10 m übersteigt, kann die Verbindung getrennt werden. Reduzieren Sie die Entfernung zwischen 3D-Brille und Projektor.
Wurde das Pairing ordnungsgemäß durchgeführt?	Beachten Sie die mit Ihrer 3D-Brille gelieferten Bedienungsanleitung und führen Sie die Kopplung durch.
Sind in der Nähe Geräte vorhanden, die Funkstörungen verursachen?	Wenn gleichzeitig andere Geräte mit demselben Frequenzband (2,4 GHz) wie z. B. Bluetooth-Kommunikations-, WLAN-(IEEE802.11b/g) oder Mikrowellengeräte verwendet werden, können Funkstörungen auftreten, das Bild kann unterbrochen werden oder es ist keine Kommunikation möglich. Verwenden Sie den Projektor nicht in der Nähe dieser Geräte.

 Probleme mit HDMI

HDMI-Link funktioniert nicht

Prüfen	Abhilfe
Erfüllt das verwendete Kabel den HDMI-Standard?	Mit Kabeln, die den HDMI-Standard nicht erfüllen, ist kein Betrieb möglich.
Erfüllt das angeschlossene Gerät den HDMI-CEC-Standard?	Wenn das angeschlossene Gerät den HDMI-CEC-Standard nicht erfüllt, kann es auch bei Anschluss an den HDMI-Anschluss nicht betrieben werden. Weitere Informationen dazu finden Sie in der Dokumentation des angeschlossenen Gerätes. Drücken Sie auch die Taste [HDMI Link] und prüfen Sie, ob das Gerät unter Geräteanschlüsse verfügbar ist.  S.54
Sind die Kabel korrekt angeschlossen?	Prüfen Sie, ob alle für HDMI-Link erforderlichen Kabel richtig angeschlossen sind.  S.53

Prüfen	Abhilfe
Ist der Verstärker, DVD-Rekorder usw. eingeschaltet?	Schalten Sie jedes Gerät in den Bereitschaftsmodus. Weitere Informationen dazu finden Sie in der Dokumentation des angeschlossenen Gerätes. Wenn Sie einen Lautsprecher usw. angeschlossen haben, setzen Sie die angeschlossene Ausrüstung auf den PCM-Ausgang.
Wurde ein neues Gerät angeschlossen oder die Verbindung geändert?	Wenn die CEC-Funktion für ein angeschlossenes Gerät erneut eingestellt werden muss, z. B. wenn ein neues Gerät angeschlossen oder die Verbindung geändert wird, muss das Gerät möglicherweise neu gestartet werden.
Sind mehrere Multimediaplayer angeschlossen?	Es können bis zu 2 Multimediaplayer gleichzeitig angeschlossen werden, die den HDMI CEC-Standards entsprechen.

Der Gerätename wird nicht in den Geräteanschlüssen angezeigt

Prüfen	Abhilfe
Erfüllt das angeschlossene Gerät den HDMI-CEC-Standard?	Wenn das angeschlossene Gerät den HDMI-CEC-Standard nicht erfüllt, wird es nicht angezeigt. Weitere Informationen dazu finden Sie in der Dokumentation des angeschlossenen Gerätes.

 Bluetooth-Geräteprobleme

Verbindung mit Bluetooth-Gerät nicht möglich

Prüfen	Abhilfe
Wurde eine Gerätesuche durchgeführt?	Wenn Sie ein Bluetooth-Gerät das erste Mal verbinden oder zu einem anderen Bluetooth-Gerät wechseln, führen Sie Bluetooth-Gerät suchen durch.  S.21
Unterstützt das Gerät Urheberschutz (SCMS-T)?	Sie können keine Verbindung zu einem Bluetooth-Gerät herstellen, das Urheberschutz (SCMS-T) nicht unterstützt.
Basiert das Gerät auf A2DP?	Sie können keine Verbindung zu einem Bluetooth-Gerät herstellen, das A2DP nicht unterstützt.

Ton oder Verbindung bei Bluetooth-Gerät unterbrochen

Prüfen	Abhilfe
Befinden sich Hindernisse zwischen dem Projektor und dem Bluetooth-Gerät?	Prüfen Sie, ob sich Hindernisse zwischen Projektor und Bluetooth-Gerät befinden; ändern Sie ihre Positionen zur Verbesserung der Kommunikation.
Ist das Gerät innerhalb der angegebenen Kommunikationsreichweite verbunden?	Falls der Abstand zwischen Projektor und Bluetooth-Gerät 10 m übersteigt, kann die Verbindung getrennt werden. Reduzieren Sie die Entfernung zwischen Bluetooth-Gerät und Projektor.
Befinden sich WLAN-Geräte oder Mikrowellenherde in der Nähe?	Falls das Gerät gleichzeitig mit anderen WLAN-Geräten oder Mikrowellenherden verwendet wird, können Funkstörungen auftreten und Bild- und Tonübertragungen unterbrechen. Vermeiden Sie Geräte, die Störungen verursachen könnten.

■ Netzwerkprobleme

Zugriff auf das Netzwerk über Wireless LAN ist unmöglich

Prüfen	Abhilfe
Ist Wireless-LAN-Stärke auf Aus eingestellt?	Stellen Sie Wireless-LAN-Stärke im Konfiguration-Menü auf Ein ein. Wenn diese Option bereits auf Ein eingestellt ist, setzen Sie Wireless-LAN-Stärke auf Aus und dann wieder auf Ein . ☛ Netzwerk - Wireless-LAN-Stärke S.71
Ist das Kennwort korrekt?	Beachten Sie, dass das Kennwort Groß- und Kleinschreibung berücksichtigt; Großbuchstaben und Kleinbuchstaben werden als unterschiedliche Buchstaben behandelt. Falls Sie Ihr Passwort vergessen haben, richten Sie es erneut ein. ☛ Netzwerk - Zur Netzwerkkonfiguration - Sicherheit - Passwort S.74
Haben Sie die Event ID geprüft?	Überprüfen Sie die Event ID-Nummer und führen Sie die folgenden Schritte aus. ☛ Information - Projektorinfo - Event ID S.74 ☛ S.88

Die Einstellungen können nicht über die Fernbedienungsfunktion für Epson iProjection modifiziert werden.

Prüfen	Abhilfe
Ist das angeschlossene Netzwerkgerät eingeschaltet?	Wenn sich der Projektor im Bereitschaftsmodus befindet, während Standby-Modus auf Kommunikat. ein gesetzt ist, prüfen Sie, ob das verbundene Netzwerkgerät eingeschaltet ist. Versuchen Sie nach Einschalten des Netzwerkgeräts, den Projektor erneut zu starten. ☛ Erweitert - Standby-Modus S.69



Das Bild enthält Statik während der Netzwerkprojektion

Prüfen	Abhilfe
Befinden sich Hindernisse zwischen dem Zugangspunkt und dem verbundenen Gerät?	Prüfen Sie auf Hindernisse zwischen Zugangspunkt, Mobilgerät, Computer und Projektor und ändern Sie ihre Positionen zur Verbesserung der Kommunikation.
Ist der Abstand zwischen Zugangspunkt und verbundenem Gerät zu groß?	Stellen Sie sicher, dass Zugangspunkt, Mobilgerät, Computer und Projektor nicht zu weit voneinander entfernt sind. Bringen Sie sie näher zueinander und versuchen Sie dann noch einmal, eine Verbindung herzustellen.
Befinden sich Bluetooth-Geräte oder Mikrowellenherde in der Nähe?	Falls die Drahtlosverbindung langsam ist oder das projizierte Bild rauscht, prüfen Sie auf Störungen durch andere Geräte, wie z. B. Bluetooth-Geräte oder Mikrowellenherde. Entfernen Sie die Störquelle oder erweitern Sie Ihre Drahtlosbandbreite.
Sind zu viele Geräte verbunden?	Verringern Sie die Anzahl verbundener Geräte, falls die Verbindungsgeschwindigkeit nachlässt.

Über die Event ID

Überprüfen Sie die Event-ID und führen Sie die angegebene Maßnahme durch. Wenn Sie das Problem nicht beheben können, wenden Sie sich an Ihren Händler oder an Ihren örtlichen Epson-Dienstleister.

 **Kontaktliste für Epson-Projektoren**

Event ID	Ursache	Abhilfe
0022 0027 0028 0029 0030 0031 0035 0434 0481 0482 0485	Die Netzwerk-Kommunikation ist instabil.	Überprüfen Sie den Netzwerk-Kommunikationsstatus und stellen Sie nach einer Weile eine erneute Verbindung her.
0432 0435	Starten der Netzwerksoftware fehlgeschlagen.	Starten Sie den Projektor neu.
0433	Ein übertragenes Bild kann nicht dargestellt werden.	Starten Sie die Netzwerksoftware neu.
0484	Die Kommunikation wurde vom Computer unterbrochen.	
04FE	Die Netzwerksoftware wurde unerwartet beendet.	Überprüfen Sie den Status der Netzwerk-Kommunikation. Warten Sie einen Augenblick und versuchen Sie es erneut.
0479 04FF	Es trat ein Systemfehler im Projektor auf.	Starten Sie den Projektor neu.
0891	Der Zugangspunkt mit der angegebenen SSID kann nicht gefunden werden.	Stellen Sie für den Computer, den Zugangspunkt und den Projektor die gleiche SSID ein.
0892	Nichtübereinstimmung bei WPA- und WPA2-Authentifizierungstyp.	Überprüfen Sie die Einstellung der WLAN-Sicherheit.
0894	Die Kommunikation wurde getrennt, da eine Verbindung zum falschen Zugangspunkt hergestellt wurde.	Überprüfen Sie das mit dem Systemadministrator und befolgen Sie seine Anweisungen.
0898	DHCP konnte nicht erhalten werden.	Vergewissern Sie sich, dass der DHCP-Server ordnungsgemäß funktioniert. Schalten Sie die DHCP-Einstellung aus, wenn Sie DHCP nicht nutzen.  Netzwerk - Zur Netzwerkkonfiguration - Wireless LAN - IP-Einstellungen - DHCP S.73
0020 0026 0032 0036 0037 0038 0899	Sonstige Verbindungsfehler	Wenn sich durch einen Neustart von Projektor oder Netzwerksoftware das nicht Problem beheben lässt, wenden Sie sich an Ihren Händler oder an den nächstgelegenen Service. Die Adressen finden Sie in der Kontaktliste für Epson-Projektoren.  Kontaktliste für Epson-Projektoren



Wartung

Reinigen der Teile

Bei Verschmutzung oder Bildverschlechterung muss der Projektor gereinigt werden.

Warnung

Verwenden Sie zum Entfernen von Staub und Schmutz vom Projektorobjektiv, Luftfilter, usw. keine Sprays mit entzündbarem Gas. Der Projektor könnte aufgrund der hohen inneren Lampentemperatur Feuer fangen.

Reinigen des Luftfilters

Reinigen Sie den Luftfilter, wenn sich Staub im Luftfilter angesammelt hat oder eine der folgenden Meldungen angezeigt wird.

"Überhitzter Projektor. Prüfen Sie, ob die Luftöffnungen nicht blockiert sind. Reinigen oder ersetzen Sie den Luftfilter."

Achtung

- Sammelt sich Staub im Luftfilter kann es zum Anstieg der Innentemperatur des Projektors kommen und Betriebsstörungen, sowie eine Verkürzung der Betriebsdauer des optischen Motors verursachen. Es wird empfohlen, den Luftfilter mindestens einmal alle 3 Monate zu reinigen. Reinigen Sie sie häufiger, wenn der Projektor in einer besonders staubhaltigen Umgebung eingesetzt wird.
- Spülen Sie den Luftfilter nicht mit Wasser. Verwenden Sie keine Reinigungs- oder Lösungsmittel.
- Bürsten Sie den Luftfilter zum Reinigen vorsichtig ab. Bei zu starkem Bürsten dringt Staub noch weiter in den Luftfilter ein und kann nicht mehr entfernt werden.
- Verwenden Sie keinen Druckluftreiniger. Brennbare Materialien könnten zurückbleiben und Staub könnte in die Präzisionsteile gelangen.

1 Schalten Sie das Gerät mit der Bereitschaftstaste an der Fernbedienung oder am Bedienfeld aus und trennen Sie dann das Netzkabel.

2 Entfernen Sie den Luftfilterhalter. Greifen Sie mit dem Finger in die Aussparung unten am Luftfilterhalter und ziehen Sie ihn nach unten.

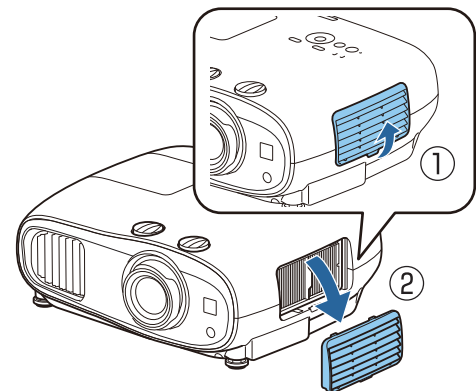

- 3** Den Luftfilter entfernen.
Halten Sie den Luftfilter am Griff in der Mitte und ziehen Sie ihn heraus.

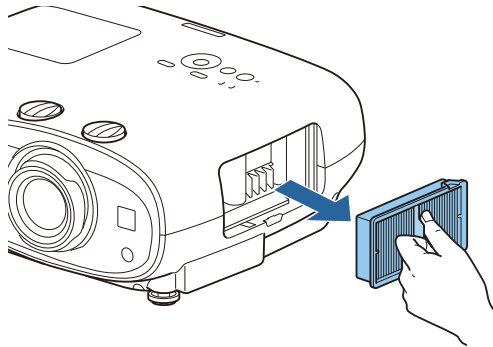

- 4** Halten Sie den Luftfilter mit der Oberfläche nach unten und entfernen Sie den Staub durch vier- bis fünfmaliges Ausklopfen.

Drehen Sie ihn um und verfahren Sie mit der anderen Seite genauso.

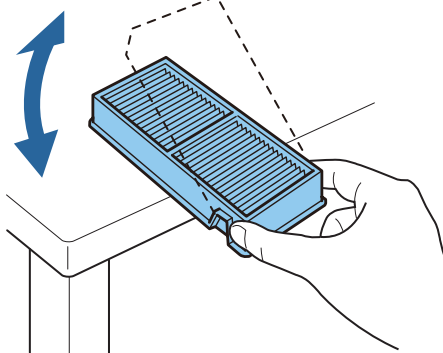

Achtung

Zu starkes Klopfen kann am Luftfilter Verformungen oder Risse verursachen, wodurch er nicht mehr zu gebrauchen wäre.

- 5** Verwenden Sie für die Reinigung einen Staubsauger von der Vorderseite her, wenn sich der Staub auf diese Art nicht vollständig entfernen lässt.

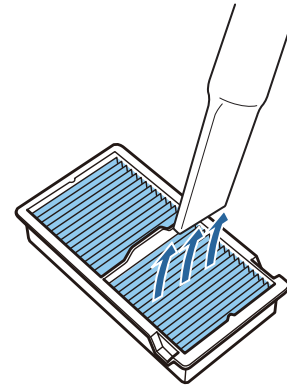

- 6** Luftfilter einsetzen.
Halten Sie den Luftfilter am Griff in der Mitte und setzen Sie ihn gerade ein.

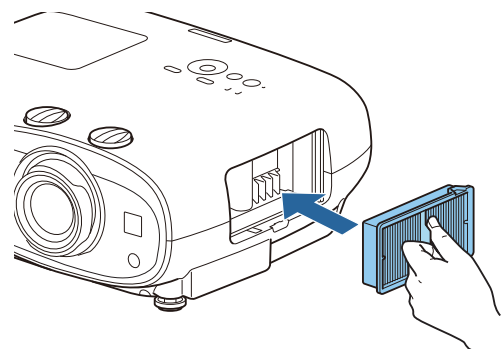

- 7** Setzen Sie den Luftfilterhalter ein.
Befestigen Sie zuerst die obere und dann die untere Verriegelung.

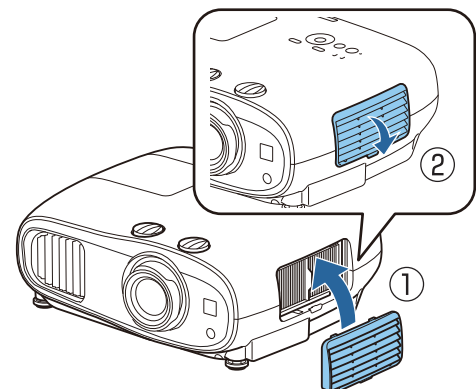

■ Reinigen des Projektors

Stellen Sie vor der Reinigung sicher, dass das Ladegerät von der Steckdose getrennt ist.
Reinigen Sie die Projektoroberfläche mit einem weichen Tuch.

Bei starker Verschmutzung verwenden Sie ein mit Wasser angefeuchtetes und sorgfältig ausgewrungenes Tuch und wischen Sie die Oberfläche mit einem trockenen Tuch nach.

Achtung

Reinigen Sie den Projektor nicht mit Küchenreinigern oder flüchtigen Stoffen wie Wachs, Benzin oder Verdünnung. Das Gehäuse könnte beschädigt werden oder die Farbe sich ablösen.

■ Reinigen des Objektivs

Stellen Sie vor der Reinigung sicher, dass das Ladegerät von der Steckdose getrennt ist.

Verwenden Sie ein handelsübliches Glasreinigungstuch und wischen Sie das Objektiv vorsichtig ab.

Achtung

- Reiben Sie das Objektiv nicht mit harten Gegenständen ab und behandeln Sie es vorsichtig, um eine Beschädigung zu vermeiden.
- Verwenden Sie keinen Druckluftreiniger. Brennbare Materialien könnten zurückbleiben und Staub könnte in die Präzisionsteile gelangen.

Austauschperioden für Verbrauchsmaterial

■ Austauschperiode des Luftfilters

Wenn die Wechseltmeldung erscheint, obwohl der Luftfilter gereinigt wurde  [S.90](#)

■ Lampenaustauschperiode

- Beim Starten der Projektion wird die folgende Meldung angezeigt:
"Die Lampe sollte ausgewechselt werden. Bitte wenden Sie sich an Ihren Epson-Projektorhändler oder bestellen Sie auf www.epson.com."
- Die Bildwiedergabe wird dunkler oder schlechter.
- Wenn die Lampenwechseltmeldung angezeigt wird. Die Meldung wird ab 100 Betriebsstunden vor Ablauf der erwarteten Lebensdauer der Lampe angezeigt. Sie verschwindet nach 30 Sekunden.



- Nach Ablauf dieser Betriebsdauer nimmt die Gefahr eines Lampenbruchs zu. Ersetzen Sie die Lampe deshalb so schnell wie möglich, sobald die Meldung angezeigt wird, selbst wenn sie noch funktioniert.
- Je nach Art der Lampe oder Verwendungsart kann diese dunkler werden oder ganz ausfallen, bevor die Warnung erscheint. Daher sollten Sie immer ein Lampenteil bereithalten.

Wechseln der Verbrauchsmaterialien

■ Ersetzen des Luftfilters



Entsorgen Sie gebrauchte Luftfilter gemäß Ihrer örtlichen Gesetze und Bestimmungen.

- Filterrahmen: Polypropylen
- Filter: Polypropylen

1 Schalten Sie das Gerät mit der Bereitschaftstaste an der Fernbedienung oder am Bedienfeld aus und trennen Sie dann das Netzkabel.

2 Entfernen Sie den Luftfilterhalter.
Greifen Sie mit dem Finger in die Aussparung unten am Luftfilterhalter und ziehen Sie ihn nach unten.

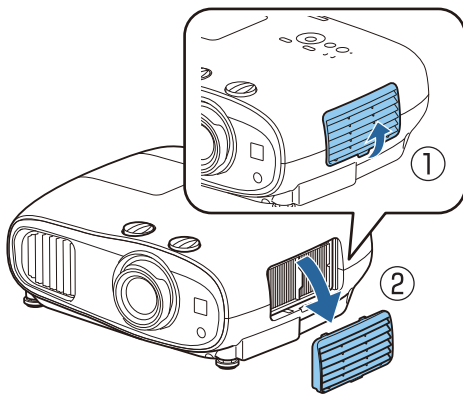

3 Entfernen Sie den alten Luftfilter.
Halten Sie den Luftfilter am Griff in der Mitte und ziehen Sie ihn heraus.

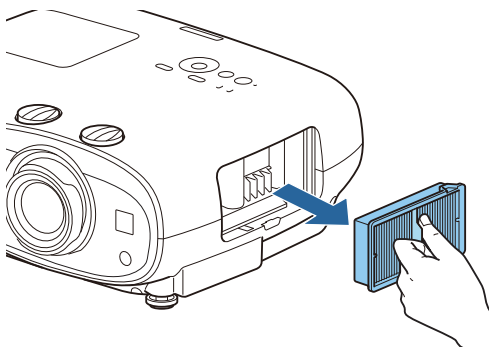

4 Setzen Sie den neuen Luftfilter ein.
Halten Sie den Luftfilter am Griff in der Mitte und setzen Sie ihn gerade ein.

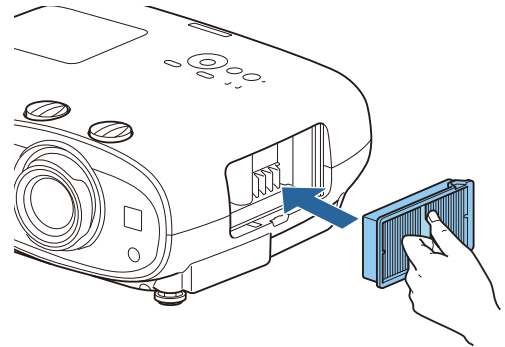

5 Setzen Sie den Luftfilterhalter ein.
Befestigen Sie zuerst die obere und dann die untere Verriegelung.

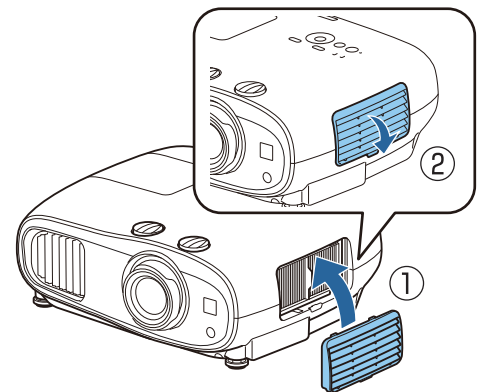

■ Auswechseln der Lampe

Warnung

Muss die Lampe ersetzt werden, weil sie nicht mehr leuchtet, besteht die Möglichkeit, dass sie zerbrochen ist. Beim Auswechseln der Lampe eines Projektors mit Deckenmontage sollten Sie immer davon ausgehen, dass die Lampe zerbrochen ist und die Lampenabdeckung vorsichtig entfernen. Beim Öffnen der Lampenabdeckung können kleine Glassplitter herausfallen. Wenn Glassplitter in die Augen oder den Mund gelangen, sofort einen Arzt aufsuchen.

⚠ Achtung

- Die Lampenabdeckung unmittelbar nach dem Ausschalten des Projektors nicht berühren, da sie noch heiß ist. Warten Sie, bis sich die Lampe ausreichend abgekühlt hat, bevor Sie die Lampenabdeckung abnehmen. Andernfalls könnten Sie sich verbrennen.
- Wir empfehlen die Verwendung originaler EPSON-Lampen als Ersatzteil. Wenn Sie eine Lampe verwenden, die kein Originalprodukt ist, kann die Projektionsqualität und Sicherheit beeinträchtigt werden. Jegliche Schäden oder Fehlfunktionen, die durch Verwendung von Nicht-Originalteilen verursacht werden, sind nicht durch die Garantie von Epson gedeckt.

1 Schalten Sie das Gerät mit der Bereitschaftstaste an der Fernbedienung oder am Bedienfeld aus und trennen Sie dann das Netzkabel.

2 Lösen Sie die Befestigungsschraube der Lampenabdeckung.

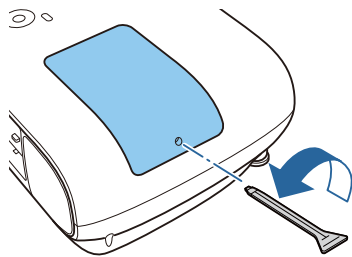

3 Entfernen Sie die Lampenabdeckung. Schieben Sie die Lampenabdeckung gerade nach vorne ab.

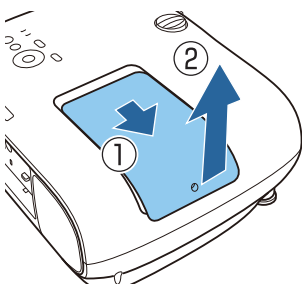

4 Lösen Sie die beiden Befestigungsschrauben der Lampe.

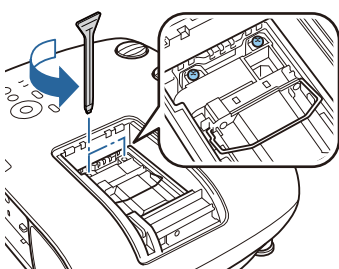

5 Entfernen Sie die alte Lampe. Heben Sie den Griff an der Lampe und ziehen Sie sie gerade nach oben.

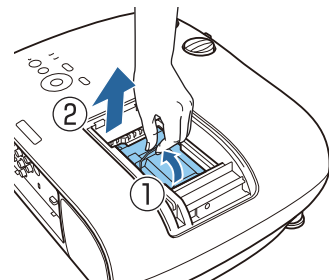

6 Setzen Sie die neue Lampe ein. Stecken Sie die Lampe richtig herum ein, senken Sie dann den Griff.

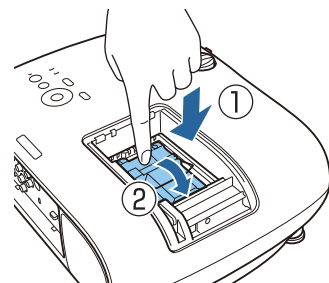

7 Ziehen Sie die beiden Lampenbefestigungsschrauben fest.

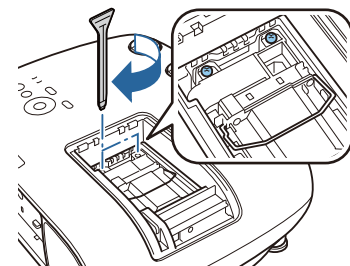

8 Setzen Sie die Lampenabdeckung wieder ein.

Schieben Sie die Abdeckung wieder zurück.

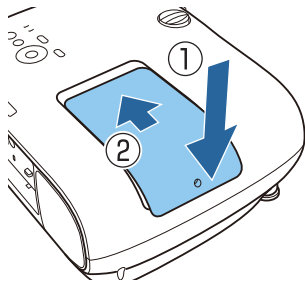

9 Ziehen Sie die Befestigungsschraube der Lampenabdeckung wieder an.

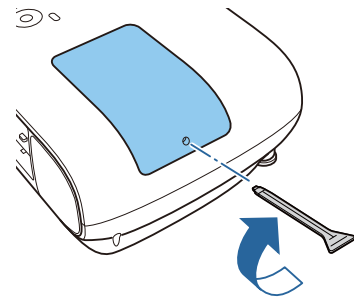

! Warnung

Die Lampe nicht zerlegen oder umbauen. Bei Einbau und Verwendung einer modifizierten oder zerlegten Lampe besteht Brand-, Stromschlag- oder Unfallgefahr.

! Achtung

- Achten Sie darauf, dass Lampe und Lampenabdeckung fest sitzen. Wenn sie nicht richtig eingesetzt sind, kann das Gerät nicht eingeschaltet werden.
- Die Lampe enthält Quecksilber (Hg). Entsorgen Sie gebrauchte Lampen gemäß der örtlichen Gesetze und Bestimmungen zur Entsorgung von Leuchtstofflampen.

■ Zurücksetzen der Lampenstunden

Achten Sie darauf, nach dem Auswechseln der Lampe die Lampenstunden zurückzusetzen.

Der Projektor ist mit einem Zähler für die Lampenbetriebszeit ausgestattet. Eine Kontrollanzeige und eine Warnmeldung zeigen den Zeitpunkt zum Austausch der Lampe an.

1 Schalten Sie das Gerät ein.

2 Drücken Sie die Taste [Menu].
Das Konfiguration wird angezeigt.

3 Wählen Sie **Reset - Reset Lampenstunden**.

Es wird eine Reset-Bestätigungsmeldung angezeigt.

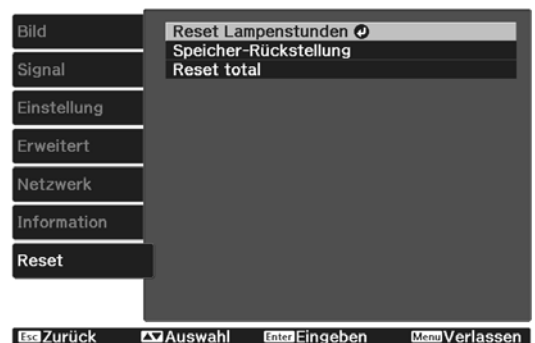

4

Wählen Sie mit der Links- und Rechtstaste **Ja** und drücken Sie dann die Taste [Enter] zur Ausführung.

Die Lampenstunden sind zurückgesetzt.

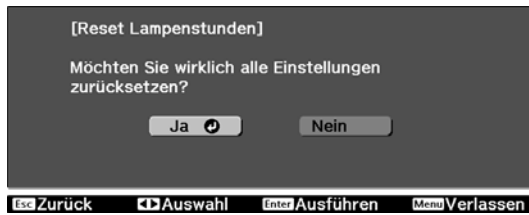



Panelkalibrierung

Zur Einstellung der Pixel-Farbverschiebung des LCD-Displays. Sie können die Pixel innerhalb eines Bereichs von ± 3 Pixel horizontal und vertikal um 0,125 Pixel einstellen.



- Nach der LCD-Kalibrierung kann sich die Bildqualität verringern.
- Bilder für Pixel, die über den Projektionsbildschirm hinausragen, werden nicht dargestellt.

1 Drücken Sie während der Projektion die Taste [Menu] und wählen Sie dann **Display bei Erweitert**.

2 Wählen Sie **Panelkalibrierung** und drücken Sie die [Enter]-Taste.



3 Aktivieren Sie **Panelkalibrierung**.



- (1) Wählen Sie **Panelkalibrierung** und drücken Sie die [Enter]-Taste.
- (2) Wählen Sie **Ein** und drücken Sie die [Enter]-Taste.
- (3) Drücken Sie zum Zurückkehren zum vorherigen Bildschirm [Esc].

4 Wählen Sie die Farbe, die Sie einstellen möchten.

- (1) Wählen Sie **Farbe wählen** und drücken Sie dann die [Enter]-Taste.
- (2) Wählen Sie **R** (rot) oder **B** (blau) und drücken Sie dann die [Enter]-Taste.
- (3) Drücken Sie zum Zurückkehren zum vorherigen Bildschirm [Esc].

5 Wählen Sie die Gitterfarbe für die Einstellungen unter **Farbe des Musters**.

- (1) Wählen Sie **Farbe des Musters** und drücken Sie dann die [Enter]-Taste.
- (2) Wählen Sie eine Kombination der Farben R (rot), G (grün) und B (blau) für die Gitterfarbe.

R/G/B: Anzeige einer Kombination aus drei Farben: rot, grün und blau. Die aktuelle Farbe des Gitters ist weiß.

R/G: Ist verfügbar, wenn **R** aus **Farbe wählen** gewählt wird. Anzeige einer Kombination aus zwei Farben: rot und grün. Die aktuelle Farbe des Gitters ist gelb.

G/B: Ist verfügbar, wenn **B** aus **Farbe wählen** gewählt wird. Anzeige einer Kombination aus zwei Farben: grün und blau. Die aktuelle Farbe des Gitters ist cyan.

- (3) Drücken Sie zum Zurückkehren zum vorherigen Bildschirm [Esc].

6

Wählen Sie **Einstell. starten** und drücken Sie dann die [Enter]-Taste.

Wählen Sie zunächst **Gesamtes Fenster verschieben** und passen Sie das gesamte LCD-Display an. Wenn eine Bestätigungsmeldung angezeigt wird, drücken Sie zum Starten der Anpassung die Taste [Enter].



Während der Einstellung können Bildverzerrungen auftreten. Sobald die Einstellung abgeschlossen ist, wird das Bild wiederhergestellt.

7

Verwenden Sie zur Anpassung die Aufwärts-/Abwärts-/Links-/Rechtstaste und drücken Sie dann die [Enter]-Taste.

8

Wählen Sie für detailliertere Anpassungen **Vier Ecken anpassen** und drücken Sie dann zur Bestätigung der Auswahl die [Enter]-Taste.

9

Stellen Sie den ersten Punkt mit der Aufwärts-/Abwärts-/Links-/Rechtstaste ein und drücken Sie dann die [Enter]-Taste für den nächsten Einstellpunkt.

10

Wenn Sie alle vier Ecken eingestellt haben, wählen Sie **Verlassen** und drücken anschließend die [Enter]-Taste.

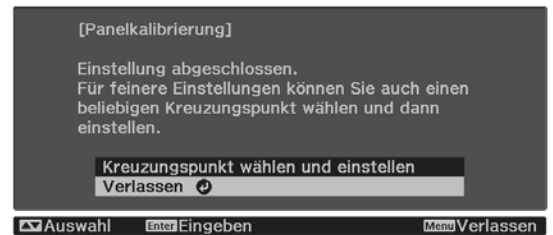

Wenn nach der Korrektur aller vier Punkte noch Einstellungen erforderlich sind, wählen Sie **Kreuzungspunkt wählen und einstellen** und fahren Sie mit den Einstellungen fort.



Farbabgleich

Wenn Farben im projizierten Bild ungleichmäßig erscheinen, können Sie den Farbton des gesamten Bildes unter **Farbabgleich** anpassen.



Auch nach dem Farbabgleich kann es sein, dass der Farbton nicht durchgehend gleich ist.

1 Drücken Sie während der Projektion die Taste [Menu] und wählen Sie dann **Display** bei **Erweitert**.

2 Wählen Sie **Farbabgleich** und drücken Sie dann die [Enter]-Taste.

Folgender Bildschirm wird angezeigt.



Farbabgleich: Schaltet den Farbabgleich ein oder aus.

Regelungsniveau: Es gibt acht Stufen, von Weiß über Grau bis hin zu Schwarz. Sie können jede Stufe einzeln einstellen.

Einstell. starten: Startet die Farbabgleichereinstellungen.

Reset: Setzt alle Einstellungen für den **Farbabgleich** auf die Standardwerte zurück.



Während der **Farbabgleich**-Einstellung können Bildverzerrungen auftreten. Sobald die Einstellung abgeschlossen ist, wird das Bild wiederhergestellt.

3 Wählen Sie **Farbabgleich** und drücken Sie dann die [Enter]-Taste.

4 Setzen Sie diese Option auf **Ein** und drücken Sie dann die [Esc]-Taste.

5 Wählen Sie **Regelungsniveau** und drücken Sie dann die [Enter]-Taste.

6 Stellen Sie das Regelungsniveau mit der Rechts- und Linkstaste ein.

7 Drücken Sie zum Zurückkehren zum vorherigen Bildschirm [Esc].

8 Wählen Sie **Einstell. starten** und drücken Sie dann die [Enter]-Taste.

9 Wählen Sie den gewünschten Bereich zur Anpassung und drücken Sie dann die [Enter]-Taste.

Stellen Sie zuerst die Randbereiche ein und dann den ganzen Bildschirm.



- 10** Wählen Sie mit der Aufwärts- und Abwärtstaste die Farbe, die Sie einstellen möchten, und verwenden Sie dann die Links- und Rechtstaste zur Einstellung.

Drücken Sie für einen schwächeren Farbton die Linkstaste. Drücken Sie für einen kräftigeren Farbton die Rechtstaste.

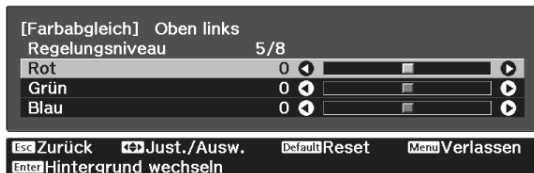

- 11** Wiederholen Sie Schritt 5 und stellen Sie jedes Niveau ein.

- 12** Drücken Sie zum Abschließen der Einstellung die [Menu]-Taste.

Sonderzubehör und Verbrauchsmaterialien

Bei Bedarf ist das folgende Sonderzubehör erhältlich. Der Stand der Sonderzubehör- und Verbrauchsmaterialliste ist: April 2019. Für das Sonderzubehör werden jegliche Änderungen vorbehalten. Abhängig vom Land, in dem das Gerät gekauft wurde.

Optionales Zubehör

Bezeichnung	Modellnr.	Erläuterung
Deckenhalterung* ¹	ELPMB22 ELPMB30	Zur Befestigung des Projektors an der Decke.
Sicherheitsdrahtbefestigung* ²	ELPWR01	Verbindet den Projektor mit der Deckenhalterung.
Deckenrohr 450 (450 mm, weiß)* ¹	ELPFP13	Zur Befestigung des Projektors an einer hohen Decke.
Deckenrohr 700 (700 mm, weiß)* ¹	ELPFP14	
WLAN-Gerät	ELPAP10	Beim Anschließen an ein externes Gerät an den Projektor über ein Wireless LAN zum Projizieren von Bildern verwenden.

*1 Für die Deckenbefestigung des Projektors sind spezielle Fachkenntnisse erforderlich. Wenden Sie sich an Ihren Händler.

*2 Wenden Sie sich zur Installation des Sicherheitsdrahts an Ihren örtlichen Händler oder das nächstgelegene Projektorinformationscenter.

Verbrauchsmaterialien

Bezeichnung	Modellnr.	Erläuterung
Lampeneinheit	ELPLP85	Zur Verwendung für den Austausch einer verbrauchten Lampe. (1 Lampe)
Luftfilter	ELPAF39	Zur Verwendung für den Austausch eines verbrauchten Luftfilters. (1 Luftfilter)

Unterstützte Bildschirmauflösungen

Falls der Projektor Signale empfängt, deren Auflösung höher ist als die des Projektorpanels, könnte die Bildqualität nachlassen.

Der Projektor unterstützt mit einem Häkchen markierte Signale.

PC

Signalformat	Auflösung (Punkte)		V Sync (Hz)	Punktfrequenz (MHz)	HDMI								
					RGB		YCbCr						
							4:4:4		4:2:2		4:2:0		
					8	10, 12	8	10, 12	8	10, 12	8	10, 12	
VGA60	640	480	60	25,175	✓								

SD

Signalformat	Auflösung (Punkte)		V Sync (Hz)	Punktfrequenz (MHz)	HDMI							
					RGB		YCbCr					
							4:4:4		4:2:2		4:2:0	
					8	10, 12	8	10, 12	8	10, 12	8	10, 12
SDTV (480i)	720	480	59,94	13,500	✓	✓	✓	✓	✓	✓		
SDTV (576i)	720	576	50	13,500	✓	✓	✓	✓	✓	✓		
SDTV (480p)	720	480	59,94	27,000	✓	✓	✓	✓	✓	✓		
SDTV (576p)	720	576	50	27,000	✓	✓	✓	✓	✓	✓		

HD

Signalformat	Auflösung (Punkte)		V Sync (Hz)	Punktfrequenz (MHz)	HDMI							
					RGB		YCbCr					
							4:4:4		4:2:2		4:2:0	
					8	10, 12	8	10, 12	8	10, 12	8	10, 12
HDTV (720p)	1280	720	50	74,250	✓	✓	✓	✓	✓	✓		
HDTV (720p)	1280	720	59,94	74,176	✓	✓	✓	✓	✓	✓		
HDTV (720p)	1280	720	60	74,250	✓	✓	✓	✓	✓	✓		
HDTV (1080i)	1920	1080	50	74,250	✓	✓	✓	✓	✓	✓		
HDTV (1080i)	1920	1080	59,94	74,176	✓	✓	✓	✓	✓	✓		
HDTV (1080i)	1920	1080	60	74,250	✓	✓	✓	✓	✓	✓		
HDTV (1080p)	1920	1080	23,98	74,176	✓	✓*	✓	✓*	✓	✓*		
HDTV (1080p)	1920	1080	24	74,250	✓	✓*	✓	✓*	✓	✓*		

Signalformat	Auflösung (Punkte)		V Sync (Hz)	Punktfrequenz (MHz)	HDMI							
					RGB		YCbCr					
							4:4:4		4:2:2		4:2:0	
					8	10, 12	8	10, 12	8	10, 12	8	10, 12
HDTV (1080p)	1920	1080	29,97	74,176	✓	✓ *	✓	✓ *	✓	✓ *		
HDTV (1080p)	1920	1080	30	74,250	✓	✓ *	✓	✓ *	✓	✓ *		
HDTV (1080p)	1920	1080	50	148,500	✓	✓ *	✓	✓ *	✓	✓ *		
HDTV (1080p)	1920	1080	59,94	148,352	✓	✓ *	✓	✓ *	✓	✓ *		
HDTV (1080p)	1920	1080	60	148,500	✓	✓ *	✓	✓ *	✓	✓ *		

* HDR wird unterstützt. (Bei HDR, HDR10 und HLG unterstützt.)

4K

Signalformat	Auflösung (Punkte)		V Sync (Hz)	Punktfrequenz (MHz)	HDMI							
					RGB		YCbCr					
							4:4:4		4:2:2		4:2:0	
					8	10, 12	8	10, 12	8	10, 12	8	10, 12
4K (3840x2160)	3840	2160	23,98	296,703	✓	✓ *	✓	✓ *	✓	✓ *		
4K (3840x2160)	3840	2160	24	297,000	✓	✓ *	✓	✓ *	✓	✓ *		
4K (3840x2160)	3840	2160	25	297,000	✓	✓ *	✓	✓ *	✓	✓ *		
4K (3840x2160)	3840	2160	29,97	296,703	✓	✓ *	✓	✓ *	✓	✓ *		
4K (3840x2160)	3840	2160	30	297,000	✓	✓ *	✓	✓ *	✓	✓ *		
4K (3840x2160)	3840	2160	50	297,000							✓	✓ *
4K (3840x2160)	3840	2160	59,94	296,703							✓	✓ *
4K (3840x2160)	3840	2160	60	297,000							✓	✓ *
4K (3840x2160)	3840	2160	50	594,000	✓		✓		✓	✓ *		
4K (3840x2160)	3840	2160	59,94	593,407	✓		✓		✓	✓ *		
4K (3840x2160)	3840	2160	60	594,000	✓		✓		✓	✓ *		
4K(4096x2160) (SMPTE)	4096	2160	23,98	296,703	✓	✓ *	✓	✓ *	✓	✓ *		
4K(4096x2160) (SMPTE)	4096	2160	24	297,000	✓	✓ *	✓	✓ *	✓	✓ *		

Signalformat	Auflösung (Punkte)		V Sync (Hz)	Punktfrequenz (MHz)	HDMI							
					RGB		YCbCr					
							4:4:4		4:2:2		4:2:0	
					8	10, 12	8	10, 12	8	10, 12	8	10, 12
4K(4096x2160) (SMPTE)	4096	2160	25	297,000	✓	✓ *	✓	✓ *	✓	✓ *		
4K(4096x2160) (SMPTE)	4096	2160	29,97	296,703	✓	✓ *	✓	✓ *	✓	✓ *		
4K(4096x2160) (SMPTE)	4096	2160	30	297,000	✓	✓ *	✓	✓ *	✓	✓ *		
4K(4096x2160) (SMPTE)	4096	2160	50	297,000							✓	✓ *
4K(4096x2160) (SMPTE)	4096	2160	59,94	296,703							✓	✓ *
4K(4096x2160) (SMPTE)	4096	2160	60	297,000							✓	✓ *
4K (3840x2160)	4096	2160	50	594,000	✓		✓		✓	✓ *		
4K (3840x2160)	4096	2160	59,94	593,407	✓		✓		✓	✓ *		
4K (3840x2160)	4096	2160	60	594,000	✓		✓		✓	✓ *		

* HDR wird unterstützt. (Bei HDR, HDR10 und HLG unterstützt.)

3D

Signalformat	Auflösung (Punkte)		V Sync (Hz)	Punktfrequenz (MHz)	3D-Format	HDMI						
						RGB		YCbCr				
								4:4:4		4:2:2		
						8	10, 12	8	10, 12	8	10, 12	
HDTV (720p)	1280	720	60	148,500	Frame-Packing	✓	✓	✓	✓	✓	✓	
					74,250	Side-by-Side	✓	✓	✓	✓	✓	✓
					74,250	Top-and-Bottom	✓	✓	✓	✓	✓	✓
HDTV (720p)	1280	720	59,94	148,500	Frame-Packing	✓	✓	✓	✓	✓	✓	
					74,250	Side-by-Side	✓	✓	✓	✓	✓	✓
					74,250	Top-and-Bottom	✓	✓	✓	✓	✓	✓
HDTV (720p)	1280	720	50	148,500	Frame-Packing	✓	✓	✓	✓	✓	✓	
					74,250	Side-by-Side	✓	✓	✓	✓	✓	✓
					74,250	Top-and-Bottom	✓	✓	✓	✓	✓	✓

Signalformat	Auflösung (Punkte)		V Sync (Hz)	Punktfrequenz (MHz)	3D-Format	HDMI					
						RGB		YCbCr			
								4:4:4		4:2:2	
						8	10, 12	8	10, 12	8	10, 12
HDTV (1080i)	1920	1080	60	148,500	Frame-Packing						
				74,250	Side-by-Side	✓	✓	✓	✓	✓	✓
				74,250	Top-and-Bottom						
HDTV (1080i)	1920	1080	59,94	148,500	Frame-Packing						
				74,250	Side-by-Side	✓	✓	✓	✓	✓	✓
				74,250	Top-and-Bottom						
HDTV (1080i)	1920	1080	50	148,500	Frame-Packing						
				74,250	Side-by-Side	✓	✓	✓	✓	✓	✓
				74,250	Top-and-Bottom						
HDTV (1080p)	1920	1080	24	148,500	Frame-Packing	✓	✓	✓	✓	✓	✓
				74,250	Side-by-Side	✓	✓	✓	✓	✓	✓
				74,250	Top-and-Bottom	✓	✓	✓	✓	✓	✓
HDTV (1080p)	1920	1080	23,98	148,500	Frame-Packing	✓	✓	✓	✓	✓	✓
				74,250	Side-by-Side	✓	✓	✓	✓	✓	✓
				74,250	Top-and-Bottom	✓	✓	✓	✓	✓	✓
HDTV (1080p)	1920	1080	60	297,000	Frame-Packing						
				148,500	Side-by-Side	✓	✓	✓	✓	✓	✓
				148,500	Top-and-Bottom						
HDTV (1080p)	1920	1080	59,94	297,000	Frame-Packing						
				148,500	Side-by-Side	✓	✓	✓	✓	✓	✓
				148,500	Top-and-Bottom						
HDTV (1080p)	1920	1080	50	297,000	Frame-Packing						
				148,500	Side-by-Side	✓	✓	✓	✓	✓	✓
				148,500	Top-and-Bottom						



Technische Daten

EH-TW7100/EH-TW7000

* Die folgenden technischen Daten sind mit Stand von April 2019 aktuell. Für das Sonderzubehör werden jegliche Änderungen vorbehalten.

Produktbezeichnung		EH-TW7100	EH-TW7000
Ansicht		410 (B) x 157 (H) x 310 (T) mm (ohne einstellbaren Fuß)	
Größe des Bedienfelds		Breite 0,61 Zoll	
Anzeigeart		Polysilizium TFT Aktivmatrix	
Auflösung		1920 (B) x 1080 (H) x 3	
Bildschärfeeinstellung		Manuell	
Zoomeinstellung		Manuell (ca. 1 bis 1,6)	
Lampe (Lichtquelle)		UHE-Lampe, 250 W, Modell: ELPLP85	
Lebenserwartung der Lampe		Wenn Leistungsaufnahme im Bild auf Hoch eingestellt ist: ca. 3.500 Stunden Wenn Leistungsaufnahme im Bild auf Mittel eingestellt ist: ca. 4.000 Stunden Wenn Leistungsaufnahme im Bild auf ECO eingestellt ist: ca. 5.000 Stunden	
Stromversorgung		100 – 240 V Wechselspannung ±10%, 50/60 Hz, 4,1 – 1,8 A	100 – 240 V Wechselspannung ±10%, 50/60 Hz, 3,9 – 1,7 A
Leistungs- aufnahme	100 bis 120 V Be- reich	Nennleistungsaufnahme: 406 W	Nennleistungsaufnahme: 386 W
		Bereitschaftsleistungsaufnahme (Kommunikation ein): 2,0 W (bei Verwendung der WLAN-Einheit ELPAP10)	
		Leistungsaufnahme im Standby-Modus (Kommunikat. aus): 0,5 W	
	220 bis 240 V Be- reich	Nennleistungsaufnahme: 387 W	Nennleistungsaufnahme: 368 W
		Bereitschaftsleistungsaufnahme (Kommunikation ein): 2,0 W (bei Verwendung der WLAN-Einheit ELPAP10)	
		Leistungsaufnahme im Standby-Modus (Kommunikat. aus): 0,5 W	
Betriebshöhe über NN		Höhe 0 bis 3048 m	
Betriebstemperatur		+5 bis +35 °C (nicht kondensierend) (auf einer Höhe von 0 bis 2286 m) +5 bis +30 °C (nicht kondensierend) (auf einer Höhe von 2287 bis 3048 m)	
Lagertemperatur		-10 bis +60°C (nicht kondensierend)	
Gewicht		Ca. 6,9 kg	Ca. 6,6 kg
Externe Lautsprecher		10 W x 2	-

Anschlüsse	HDMI-Anschluss	2	HDMI-HDCP2.2-Unterstützung, CEC-Signalunterstützung, 3D-Signalunterstützung, Linear-PCM-Unterstützung, Deep Color
	USB-Anschluss* ¹	1	USB-Buchse (Typ A)
	2,0A-Stromanschluss* ¹	1	USB-Buchse (Typ A)
	Audio Out-Anschluss	1	Stereo-Miniklinke (3,5 Φ)
	RS-232C-Anschluss * ²	1	D-Sub 9-polig (Stecker)
	Trigger Out-Anschluss * ²	1	Stereo-Miniklinke (3,5 Φ)
	Service-Anschluss* ¹	1	USB-Buchse (Typ B)

*¹ Unterstützt USB 2.0. Es kann jedoch nicht garantiert werden, dass alle Geräte mit USB-Unterstützung an den USB-Buchsen funktionieren.

*² Nur EH-TW7100.

Neigungswinkel

Verwenden Sie den Projektor nicht mit einem Neigungswinkel über 10 °. Der Projektor könnte beschädigt werden oder einen Unfall verursachen.

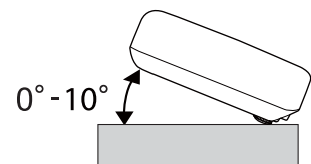



Ansicht

Einheit: mm

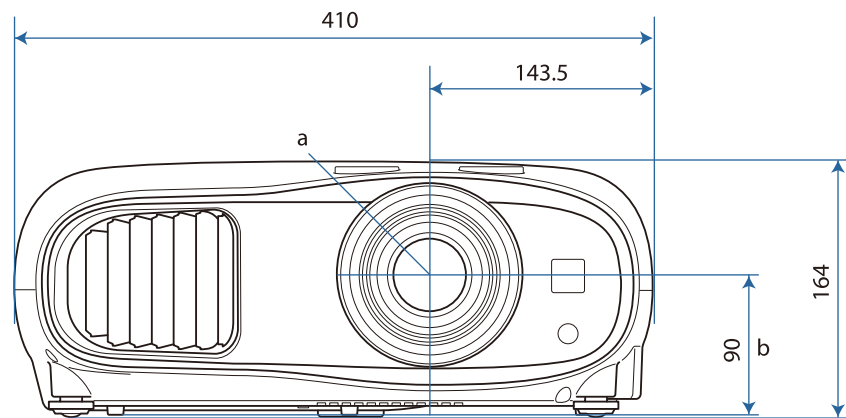



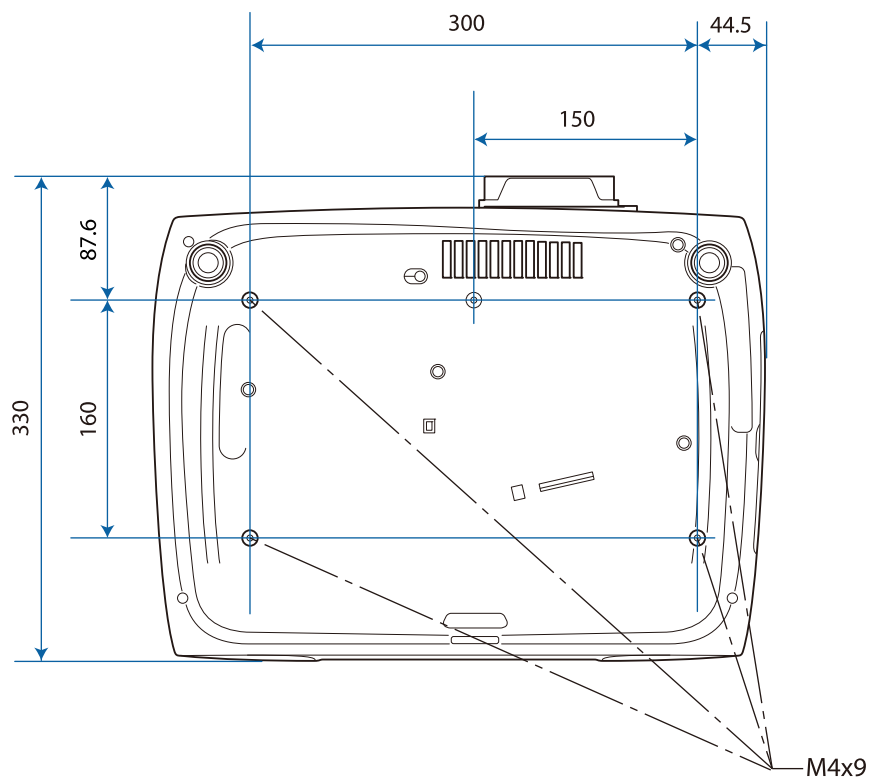

























- a Objektivmitte
- b Abstand von der Objektivmitte zu den Befestigungspunkten für die Deckenhalterung

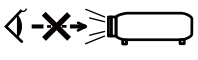



Liste der Sicherheitssymbole

In der folgenden Tabelle ist die Bedeutung der einzelnen am Gerät angebrachten Sicherheitssymbole aufgeführt.

Symbolzeichen	Erfüllte Normen	Bedeutung
	IEC60417 Nr. 5007	„EIN“ (Stromversorgung) Hinweis darauf, dass Netzstrom anliegt.
	IEC60417 Nr. 5008	„AUS“ (Stromversorgung) Hinweis darauf, dass kein Netzstrom anliegt.
	IEC60417 Nr. 5009	Bereitschaft Kennzeichnung des Schalters oder der Schalterposition, durch den bzw. durch die ein Teil des Geräts in den Bereitschaftszustand (Standby) geschaltet wird.
	ISO7000 Nr. 0434B IEC3864-B3.1	Vorsicht Hinweis auf allgemeine Vorsicht im Umgang mit dem Produkt.
	IEC60417 Nr. 5041	Vorsicht, heiße Fläche Hinweis darauf, dass der gekennzeichnete Gegenstand heiß sein kann und nicht ohne Vorsichtsmaßnahmen berührt werden darf.
	IEC60417 Nr. 6042 ISO3864-B3.6	Vorsicht, Stromschlaggefahr Hinweis darauf, dass ein Gerät die Gefahr eines Stromschlags birgt.
	IEC60417 Nr. 5957	Nur für den Einsatz im Innenbereich Kennzeichnung von Elektrogeräten, die primär für den Einsatz in Räumlichkeiten entwickelt wurden.
	IEC60417 Nr. 5926	Polarität des Gleichstromanschlusses Kennzeichnung der positiven und negativen Anschlüsse (der Polarität) eines Geräteteils, an den eine Gleichstromversorgung angeschlossen werden kann.
	---	
	IEC60417 Nr. 5001B	Batterie, allgemein Auf batteriebetriebenen Geräten. Kennzeichnung an einem Gerät, um z. B. auf die Batteriefachabdeckung oder die Batterieanschlüsse hinzuweisen.
	IEC60417 Nr. 5002	Batteriezellenpositionierung Zur Kennzeichnung des eigentlichen Batteriefachs oder zur Kennzeichnung der Ausrichtung der Batteriezelle(n) im Batteriefach.
	---	
	IEC60417 Nr. 5019	Schutzleiter Zur Kennzeichnung eines Anschlusses, der für die Verbindung mit einem externen Leiter zum Schutz gegen Stromschläge im Fall eines Defekts oder zur Kennzeichnung des Anschlusses für eine Erdungselektrode vorgesehen ist.

Symbolzeichen	Erfüllte Normen	Bedeutung
	IEC60417 Nr. 5017	Erdung Zur Kennzeichnung eines Erdungsanschlusses in Fällen, in denen das Symbol  nicht explizit erforderlich ist.
	IEC60417 Nr. 5032	Wechselstrom Hinweis auf dem Typenschild, dass das Gerät nur für Wechselstrom geeignet ist, Kennzeichnung relevanter Anschlüsse.
	IEC60417 Nr. 5031	Gleichstrom Hinweis auf dem Typenschild, dass das Gerät nur für Gleichstrom geeignet ist, Kennzeichnung relevanter Anschlüsse.
	IEC60417 Nr. 5172	Gerät der Klasse II Zur Kennzeichnung von Geräten, die den für Geräte der Klasse II gemäß IEC 61140 vorgeschriebenen Sicherheitsanforderungen entsprechen.
	ISO 3864	Allgemeines Verbot Zur Kennzeichnung von Handlungen oder Vorgängen, die verboten sind.
	ISO 3864	Berührungsverbot Hinweis auf Verletzungen, die sich aus dem Berühren eines bestimmten Teils des Geräts ergeben können.
	---	Niemals bei eingeschaltetem Projektor in das Projektionsobjektiv blicken.
	---	Hinweis darauf, dass auf dem gekennzeichneten Gerät keine Gegenstände abgestellt werden dürfen.
	ISO3864 IEC60825-1	Vorsicht, Laserstrahlung Hinweis darauf, dass das Gerät einen Bauteil mit Laserstrahlung enthält.
	ISO 3864	Zerlegungsverbot Hinweis auf Verletzungsgefahr z. B. durch Stromschlag, wenn das Gerät zerlegt wird.
	IEC60417 Nr. 5266	Bereitschaft, partielle Bereitschaft Zur Kennzeichnung, dass das betreffende Teil der Ausrüstung im Bereitschaftsstatus ist.
	ISO3864 IEC60417 Nr. 5057	Achtung, bewegliche Teile Zur Anzeige, dass Sie entsprechend den Schutzstandards sich von beweglichen Teilen fernhalten müssen.
	IEC 60417-6056	Achtung (bewegliche Lüfterblätter) Zur Anzeige, dass Sie sich entsprechend den Schutzstandards von den Blättern beweglicher Lüfter fernhalten müssen.
	IEC 60417-6043	Achtung (scharfe Kanten) Zur Anzeige, dass Sie gemäß den Schutzstandards keine scharfen Kanten des Produktes berühren dürfen.
	--	Niemals bei eingeschaltetem Projektor in das Projektionsobjektiv blicken.

Symbolzeichen	Erfüllte Normen	Bedeutung
	ISO7010 Nr. W027 ISO 3864	Warnung, Lichtemission (UV, sichtbares Licht, IR usw.) Zur Anzeige, dass Sie in der Nähe von lichtemittierenden Abschnitten vorsichtig sein müssen, um sich keine Augen- oder Hautverletzungen zuzuziehen.
	IEC60417 Nr. 5109	Nicht in Wohnumgebungen zu verwenden Zu Anzeige, dass das Elektrogerät nicht für den Einsatz in einer Wohnumgebung geeignet ist.



Glossar

In diesem Abschnitt werden schwierige Begriffe kurz beschrieben, die nicht im Text dieser Anleitung erklärt werden. Weitere Informationen finden Sie in anderen handelsüblichen Veröffentlichungen.

4K	Dies bietet ein hochwertiges Bild mit einem Bildschirm aus 3840 x 2160 Pixeln.
Bildformat	Das Verhältnis zwischen der Breite eines Bildes und seiner Höhe. Bildschirme mit einem Horizontal/Vertikal-Verhältnis von 16:9, wie z. B. HDTV-Bildschirme, werden auch Breitbildschirme genannt. SDTV- und gewöhnliche Computerbildschirme haben ein Bildformat von 4:3.
HDCP	HDCP ist eine Abkürzung für High-bandwidth Digital Content Protection. Wird zur Verhinderung illegalen Kopierens und zum Schutz von Urheberrechten verwendet. Der Schutz erfolgt durch Verschlüsseln mit digitalen Farbsignalen, über die DVI- und HDMI-Anschlüsse gesendet werden. Da der HDMI-Anschluss dieses Projektors HDCP unterstützt, können digitale Bilder, die mit HDCP-Technologie geschützt sind, projiziert werden. Der Projektor ist aber u. U. nicht in der Lage, Bilder zu projizieren, die mit aktualisierten oder überarbeiteten Versionen der HDCP-Verschlüsselung geschützt sind.
HDMI™	Abkürzung für High Definition Multimedia Interface. Dies ist der Standard zur digitalen Übertragung von HD-Bild- und Mehrkanaltonsignalen. HDMI™ ist ein Standard, der auf die Unterhaltungselektronik und Computer ausgerichtet ist. Da das digitale Signal nicht komprimiert wird, kann das Bild in der größtmöglichen Qualität übertragen werden. Außerdem bietet HDMI für das digitale Signal eine Verschlüsselungsfunktion.
HDTV	Abkürzung für High-Definition Television. Damit werden Breitbild-Systeme bezeichnet, die die folgenden Bedingungen erfüllen. <ul style="list-style-type: none"> • Vertikale Auflösung von 720p oder 1080i oder größer (p = Progressiv, i = Zeilensprung) • Seitenverhältnis 16:9, Audioempfang und -wiedergabe (oder Ausgabe) in Dolby Digital
Pairing	Registrieren Sie beim Anschließen an Bluetooth-Geräte die Geräte vorab, um die gegenseitige Kommunikation sicherzustellen.
SDTV	Abkürzung für Standard Definition Television. Damit werden normale Fernsehsysteme bezeichnet, die die Bedingungen für HDTV nicht erfüllen.
SVGA	Ein Grafikkartenstandard mit einer Auflösung von 800 (horizontal) x 600 (vertikal) Punkten.
SXGA	Ein Grafikkartenstandard mit einer Auflösung von 1.280 (horizontal) x 1.024 (vertikal) Punkten.
VGA	Ein Grafikkartenstandard mit einer Auflösung von 640 (horizontal) x 480 (vertikal) Punkten.
XGA	Ein Grafikkartenstandard mit einer Auflösung von 1.024 (horizontal) x 768 (vertikal) Punkten.
YCbCr	In Komponenten-Bildsignalen für SDTV ist Y die Helligkeit, während Cb und Cr die Farbdifferenz kennzeichnen.
YPbPr	In Komponenten-Bildsignalen für HDTV ist Y die Helligkeit, während Pb und Pr die Farbdifferenz kennzeichnen.
Zeilensprung	Überträgt Informationen, die zur Herstellung eines Bildschirms benötigt werden, indem von oben nach unten jede zweite Zeile des Bildes gesendet wird. Die Flackerwahrscheinlichkeit ist größer, da ein Rahmen nur jede zweite Zeile angezeigt wird.



Allgemeine Hinweise

Alle Rechte vorbehalten. Ohne vorherige schriftliche Genehmigung der Epson Deutschland GmbH dürfen diese Bedienungsanleitung oder Teile hieraus in keiner Form (z.B. Druck, Fotokopie, Mikrofilm, elektronisch oder ein anderes Verfahren), vervielfältigt oder verbreitet werden.

Die in dieser Bedienungsanleitung verwendeten Bilder oder Illustrationen, insbesondere die Darstellung der Bildschirmanzeigen, können von den tatsächlichen Gegebenheiten abweichen.

Verwendungshinweise



Wenn dieses Produkt für Anwendungen verwendet wird, bei denen es auf hohe Zuverlässigkeit/ Sicherheit ankommt, wie z.B. Transportvorrichtungen beim Flug-, Zug-, Schiffs- und Kfz-Verkehr usw., Vorrichtungen zur Katastrophenverhinderung, verschiedene Sicherheitsvorrichtungen oder Funktions-/ Präzisionsgeräte usw., sollten Sie dieses Produkt erst verwenden, wenn Sie erwägt haben, Fail-Safe-Vorrichtungen und Redundanzsysteme in Ihr Design miteinzubeziehen, um die Sicherheit und Zuverlässigkeit des gesamten Systems zu gewährleisten. Da dieses Produkt nicht für den Einsatz bei Anwendungen vorgesehen ist, bei denen es auf extrem hohe Zuverlässigkeit/Sicherheit ankommt, wie beispielsweise in der Raumfahrt, bei primären Kommunikationseinrichtungen, Kernenergiekontrollanlagen oder medizinischen Vorrichtungen für die direkte medizinische Pflege usw., überlegen Sie bitte nach umfassender Evaluierung genau, ob das Produkt für Ihre Zwecke geeignet ist.

Warnetiketten

! Warnung

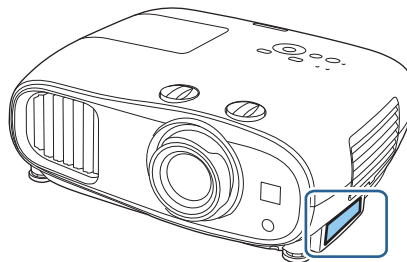
- Dieses Produkt kommt mit Warnetiketten.



 RG2	! WARNING WARNING: Never look into the lens. AVERTISSEMENT : Ne regardez jamais dans l'objectif. WARNUNG : Blicken Sie niemals in das Objektiv.
 CAUTION: Do not put your finger in the moving parts of the projector's lens. ATTENTION : Ne pas mettre le doigt dans les parties mobiles de l'objectif du projecteur. ACHTUNG: Vermeiden Sie den Kontakt mit beweglichen Teilen der Linse.	! CAUTION

 RG2	! WARNING WARNING: Never look into the lens. 경고: 작동중 절대 렌즈 안을 보지 마십시오. 警語: 請勿直視鏡頭。
 CAUTION: Do not put your finger in the moving parts of the projector's lens. 주의: 프로젝터 렌즈의 움직이는 부분에 손가락을 넣지 마세요. 注意: 請勿將手指伸入投影機鏡頭的移動式零件內。	! CAUTION

- Blicken Sie wie bei jeder hellen Lichtquelle nicht in den Strahl, RG2 IEC/EN 62471-5:2015.

Allgemeiner Hinweis

„EPSON“ ist eine eingetragene Marke der Seiko Epson Corporation. „EXCEED YOUR VISION“ und „ELPLP“ sind eingetragene Marken oder Marken der Seiko Epson Corporation.

iPad, iPhone, Mac ,OS X und iOS sind Marken der Apple Inc.

Windows und das Windows-Logo sind Marken oder eingetragene Marken der Microsoft Corporation in den Vereinigten Staaten und/oder anderen Ländern.

HDMI, das HDMI-Logo und High-Definition Multimedia Interface sind Marken oder eingetragene Marken von HDMI Licensing LLC. 

Die Bluetooth[®]-Wortmarke und das Logo sind eingetragene Marken der Bluetooth SIG, Inc., und die Seiko Epson Corporation nutzt diese Marken unter Lizenz. Andere Marken oder Markennamen sind das Eigentum ihrer jeweiligen Inhaber.

Bluetopia[®] is provided for your use by Stonestreet One, LLC[®] under a software license agreement. Stonestreet One, LLC[®] is and shall remain the sole owner of all right, title and interest whatsoever in and to Bluetopia[®] and your use is subject to such ownership and to the license agreement. Stonestreet One, LLC[®] reserves all rights related to Bluetopia[®] not expressly granted under the license agreement and no other rights or licenses are granted either directly or by implication, estoppel or otherwise, or under any patents, copyrights, mask works, trade secrets or other intellectual property rights of Stonestreet One, LLC[®].

© 2000-2012 Stonestreet One, LLC[®] All Rights Reserved.

Qualcomm aptX is a product of Qualcomm Technologies, Inc. and/or its subsidiaries.

Qualcomm is a trademark of Qualcomm Incorporated, registered in the United States and other countries. aptX is a trademark of Qualcomm Technologies International, Ltd., registered in the United States and other countries.

WPA[™] und WPA2[™] sind eingetragene Marken der Wi-Fi Alliance.

App Store ist eine Dienstmarke von Apple Inc.

Android und Google Play sind Marken von Google LLC.

„QR-Code“ ist eine eingetragene Marke von DENSO WAVE INCORPORATED.

CinemaScope ist eine eingetragene Marke der Twentieth Century Fox Film Corporation.

Andere in dieser Dokumentation verwendeten Produktnamen werden hier ebenfalls nur zu Kennzeichnungszwecken verwendet und sind unter Umständen Marken der entsprechenden Eigentümer. Epson verzichtet auf jedwede Rechte an diesen Marken.

©SEIKO EPSON CORPORATION 2019. All rights reserved.



Indication of the manufacturer and the importer in accordance with requirements of directive 2011/65/EU (RoHS)

Manufacturer: SEIKO EPSON CORPORATION

Address: 3-5, Owa 3-chome, Suwa-shi, Nagano-ken 392-8502 Japan

Telephone: 81-266-52-3131

<http://www.epson.com/>

Importer: EPSON EUROPE B.V.

Address: Atlas Arena, Asia Building, Hoogoorddreef 5, 1101 BA Amsterdam
Zuidoost The Netherlands

Telephone: 31-20-314-5000

<http://www.epson.eu/>

3

3D-Anzeige-Hinweis	65
3D-Bilder	50
3D-Brille	51
3D-Brille umkehren	65
3D-Display	65
3D-Format	65
3D-Helligkeit	65
3D-Setup	65

A

A/V Stummschalten	37
Abkühlen	28
Access-Point suchen	73
Adaptive IRIS-Blende	42, 64
Alles zurücksetzen	75
Anschließen	20
Anschließen eines Computers	20
Anschließen von externen Geräten	20
Anschließen von externen Lautsprechern	23
Anschließen von Videogeräten	20
Ansicht	108
Anzeige IP-Adresse	73
Audio	66
Audio umkehren	66
Ausblenden	66
Austauschperiode des Luftfilters	92
Austauschperioden für Verbrauchsmaterial	92
Austauschzeit	92
Auswechseln der Lampe	93

B

Bedienfeld	7, 8
Befestigungsschraube der Lampenabdeckung	94
Beleuchtung	70
Betrieb	70
Betriebszeit	75, 95
Bild	38
Bildoptimierung	41, 64
Bildschärfereinstellung	30
Bildverarbeitung	43, 66
Bluetooth	67

C

CEC-Standard	53
--------------------	----

D

Detailverbesserung	41, 64
--------------------------	--------

DHCP	73
Direkteinschaltung	70
Display	69
Dynamischer Bereich	65

E

Einblenden des Testmusters	30
Einstellen der Neigung	31
Einstellung der Position des Bildes	31
Erweitert	64, 66
Event ID	88

F

Farbabgleich	69, 99
Farbformat	74
Farbmodus	38, 63
Farbraum	65
Farbsättigung	63
Farbtiefe	74
Farbton	63
Fehler-/Warnanzeigen	76
Feine Linie	41, 64
Fernbedienung	10, 25
Fokus	82
Fokusing	7, 30
Frame-Interpolation	42, 64

G

Gain	44
Gamma	46, 64
Gateway-Adresse	73
Grund-Menü	72

H

H/V-Keystone	33
Hauptmenü	62
HDMI-Anschluss	12, 53
HDMI-Link	53, 67
Helligkeit	45, 63, 64
Hintergrundanzeige	69
Höhenlagen-Modus	70

I

IP-Adresse	73
IP-Einstellungen	73

K

Kanal	73
Kennwort zu Remote	72
Keystone	66
Keystone-Verzerrung	33

- | | | | |
|----------------------------------|------------|--|--------|
| Kindersicherung | 68 | Reinigen des Luftfilters | 90 |
| Konfigurationsmenü | 62 | Reinigen des Objektivs | 92 |
| Kontrast | 63 | Reinigen des Projektors | 91 |
| Kontrollanzeigen | 76 | Reset-Menü | 74 |
| L | | RGBCMY | 45, 64 |
| Lampenabdeckung | 7, 94 | RGB-Einstellung | 44 |
| Lampenaustauschperiode | 92 | S | |
| Lampenstunden | 74 | Sättigung | 45, 64 |
| Lampenstunden zurücksetzen | 75, 95 | Schärfe | 40, 63 |
| LAN-Info anzeigen | 72 | Schärfereinstellung | 30 |
| Lautstärke | 37, 66 | Schattierung | 45, 64 |
| Leistungsaufnahme | 64 | Seitenverhältnis | 38, 65 |
| Luftfilter | 90, 92 | Sicherheit | 58, 74 |
| Luftfilterhalter | 90, 93 | Sicherheit-Menü | 74 |
| M | | Sleep-Modus | 70 |
| Meldungen | 69 | Soft-Tastatur | 72 |
| Menü | 62 | Speicher | 68 |
| Menü Bild | 63 | Speicherabruf | 48 |
| Menü Einstellung | 66 | Speichereingabe | 48 |
| Menü Erweitert | 69 | Speicherfunktion | 48 |
| Menü Information | 74 | Speicher-Rückstellung | 75 |
| Menü Netzwerk | 71 | Sperreinstellung | 68 |
| Menü Reset | 75 | Sprache | 70 |
| Menü Signal | 65 | SSID | 73 |
| MPEG-Rauschunterdr. | 41 | SSID-Anzeige | 73 |
| O | | Standby-Modus | 70 |
| Objektivversatz anpassen | 7 | Startbildschirm | 27, 69 |
| Objektivversatzregler | 31 | Stromversorgung | 26, 28 |
| Offset | 44, 63 | Stummschalten | 37 |
| Overscan | 65 | Subnet-Maske | 73 |
| P | | Super-resolution | 41, 64 |
| Panelkalibrierung | 69, 71, 97 | T | |
| Passwort | 74 | Tastensperre | 68 |
| Projektion | 69 | Technische Daten | 106 |
| Projektionsgröße | 31 | Trapezverzerrung | 66 |
| Projektorinfo | 74 | U | |
| Projektorname | 72 | Untermenü | 62 |
| Q | | Unterstützte Bildschirmauflösungen | 102 |
| QR-Code anzeigen | 71 | USER-Taste | 68 |
| Quelle | 27 | V | |
| Quick Corner | 35 | Verbinden von Bluetooth-Geräten | 21 |
| R | | Verbindung mit dem Trigger-Out-Anschluss | 20 |
| Rauschen | 83 | Verbindungsmodus | 73 |
| Rauschunterdrückung | 41, 64 | Version | 74 |
| Reichweite | 25 | Verstärkung | 63 |

Voll 38

W

Wechseln der Verbrauchsmaterialien 92
Wechseln des Luftfilters 92
Weicher Fokus 41, 64
Weißabgleich 63
Wireless-LAN-Menü 73
Wireless-LAN-Stärke 71
WLAN-Gerät 23

Z

Zoom 38
Zoomeinstellung 31
Zoomring 7, 31
Zurücksetzen 65, 66, 68, 70