



# Manuel d'utilisation

## Écran encastrable au plafond celexon Motorisé PRO Plus



Nous vous remercions d'avoir acheté cet article.

Pour des performances et une sécurité optimales, veuillez lire attentivement ces instructions avant d'installer ou d'utiliser ce produit. Veuillez conserver ce manuel pour une utilisation ultérieure.

## AVERTISSEMENTS

Ce mode d'emploi a pour but de vous familiariser avec le fonctionnement de ce produit. Conservez donc soigneusement ce manuel afin de pouvoir y accéder à tout moment.

- Avant de procéder au montage, veuillez consulter la fiche technique jointe contenant d'autres consignes de sécurité et d'utilisation.
- Ne commencez pas le montage avant d'avoir lu et compris l'intégralité du mode d'emploi.
- Effectuez l'installation avec une autre personne afin de garantir un montage sûr.
- Retirez le produit de son emballage et enlevez tous les matériaux d'emballage. Veillez à ce qu'aucun matériau d'emballage ne se trouve sur ou dans le produit. Si vous constatez des dommages sur l'emballage, vérifiez également si le produit est endommagé. Si vous constatez des dommages extérieurs sur le produit ou un fonctionnement inattendu ou inhabituel, l'écran ne doit plus être utilisé. Contactez immédiatement le revendeur chez qui vous avez acheté le produit ou directement le fabricant celexon (Web : [www.celexon.fr](http://www.celexon.fr), Mail : [info@celexon.fr](mailto:info@celexon.fr)) pour plus d'informations.
- Pour garantir un fonctionnement sans problème, le produit doit être utilisé exclusivement à l'intérieur, il n'est PAS adapté à une utilisation en extérieur.
- L'utilisation de l'appareil et de ses accessoires est interdite aux enfants de moins de 16 ans.
- Veillez à ce que les enfants ne jouent pas avec le produit et ne se trouvent pas à proximité sans surveillance. Les personnes ne doivent pas se tenir sous le produit (charges suspendues).
- Toute transformation ou modification du produit est interdite et porte atteinte à la sécurité du produit !
- **Attention au risque de blessure !** Ne démontez jamais le produit de votre propre chef. N'effectuez jamais de réparations vous-même !
- Ce produit ne doit être utilisé que dans son état d'origine, non modifié et non endommagé.
- N'utilisez pas le produit à proximité d'appareils à gaz ou à eau ou dans un environnement poussiéreux.
- Manipulez le produit avec soin. Il peut être endommagé par des chocs, des coups ou des chutes, même de faible hauteur.
- Gardez le produit à l'abri de l'humidité et de la chaleur.
- Ne plongez jamais le produit dans l'eau ou dans d'autres liquides.
- N'utilisez le produit que de la manière pour laquelle il a été conçu. Toute autre

utilisation peut entraîner des blessures corporelles, des dommages au produit ou à son environnement.

- Lorsque vous serrez les vis, ne les serrez pas trop. Un serrage excessif (par exemple à l'aide d'une visseuse électrique) peut entraîner des dommages et compromettre la bonne tenue de l'écran.
- Les charges suspendues doivent être contrôlées au moins deux fois par an pour vérifier leur solidité et leur capacité de charge. Faites particulièrement attention aux capuchons latéraux. Ceux-ci ne doivent pas être endommagés ou fissurés, sinon le produit doit être immédiatement démonté, car la charge est entièrement supportée par les capuchons !
- **Attention au risque de blessure !** L'écran se ferme à fleur du carter et fermement en position remontée - tenez vos doigts, vos mains ou d'autres petits objets à l'écart de l'ouverture.
- Tous les fils et câbles d'alimentation ne doivent pas être soumis à une charge supplémentaire et doivent être installés de manière à ne pas être endommagés, écrasés ou pliés.
- Le non-respect des instructions ci-dessus peut entraîner des dommages corporels et endommager le produit ou les appareils qui y sont raccordés. La garantie peut également être annulée en cas d'installation ou d'utilisation incorrecte.
- Si vous avez des doutes sur l'utilisation du produit, contactez le personnel spécialisé, votre revendeur ou le fabricant celexon directement (Web : [www.celexon.fr](http://www.celexon.fr), mail : [info@celexon.fr](mailto:info@celexon.fr)).
- Sous réserve de modifications techniques et d'erreurs.

Le fabricant décline toute responsabilité en cas de dommages matériels ou corporels si l'écran est utilisé en dehors des spécifications recommandées ou s'il n'est pas installé correctement. N'utilisez pas cet écran **à proximité d'un chauffage ou d'un climatiseur**. N'installez pas non plus le produit **à la lumière directe du soleil ou devant une fenêtre**. En raison de la surface en PVC sensible à la température, la toile de projection peut être endommagée de manière durable.

Nous vous recommandons d'attendre environ 2 heures après la livraison avant de procéder au montage. Cela permet à la toile de s'acclimater ; en particulier lorsque la toile est déplacée d'un environnement froid à un environnement chaud (ou inversement).

Veuillez éviter de faire des tâches sur la surface de la toile. Celles-ci pourraient ne plus pouvoir être enlevées. Remontez toujours la toile après chaque utilisation.

Les positions des points de butée sont déjà réglées de manière optimale en usine et

ne doivent pas être modifiées. Pour les écrans motorisés en particulier, il convient de toujours utiliser toute la longueur de la toile afin de garantir la meilleure planéité. Un réglage de quelques centimètres des points de butée finaux ne devrait être effectué que par des personnes ayant des connaissances spécialisées et en concertation avec le fabricant. Un mauvais réglage peut endommager l'écran de projection.

## AVIS DE NON-RESPONSABILITÉ

Les informations contenues dans ce document peuvent être modifiées sans préavis par le fabricant. Les modifications seront toujours ajoutées dans les versions suivantes de ce manuel. Toute erreur est exclue.

## CONSEIL D'ENTRETIEN

Ne nettoyez JAMAIS la toile avec de l'alcool ou d'autres produits de nettoyage contenant des solvants. Utilisez uniquement un chiffon doux et propre. Une solution savonneuse douce (max. 5%) peut éventuellement éliminer la saleté de la surface. Évitez absolument tout contact avec des objets pointus ou tranchants. Ceux-ci pourraient endommager durablement la toile de projection. Pour de plus amples informations, veuillez consulter les instructions relatives à l'écran.

## DONNÉES TECHNIQUES

Tension :	220 V ~ 240 V, 50 Hz
Consommation :	130 W (MAX) 0,4 W (en veille)
Commande :	Interrupteur à câble ou systèmes de commande disponibles en option

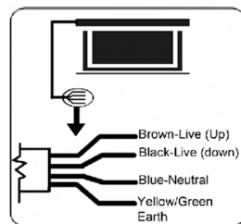

## CONTENU DE LA LIVRAISON



1x écran de projection



2 x équerres de montage  
(A)



2 x trappes d'accès (B)

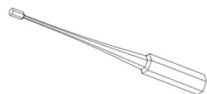

1x clé à six pans creux  
(C)



4 x tiges filetée (D)



4 x chevilles métalliques (E)



1 x clé Allen à six pans creux  
5mm (F)



1 x clé Allen à six pans creux  
8mm (L)

## CONSEIL D'INSTALLATION

Avant l'installation, veuillez vérifier si toutes les pièces mentionnées ci-dessus sont incluses ! S'il manque des pièces, contactez le revendeur chez qui vous avez acheté le produit et attendez que l'installation soit complète.

Installez l'écran à un endroit bien visible pour tous les spectateurs ! La hauteur d'installation optimale correspond à la position des spectateurs assis lorsque la toile est déployée : hauteur des yeux = tiers inférieur de la surface de l'image.

## INSTALLATION

### ÉTAPE 1 : DÉCOUPE DU PLAFOND

Veuillez prendre les dimensions de la découpe au plafond selon la liste suivante et effectuer la découpe aux dimensions correspondantes dans votre faux-plafond.

<b>Largeur Surface visible</b>	<b>Longueur Découpe du plafond</b>	<b>Largeur Découpe du plafond</b>
160 cm	202 cm	11 cm
180 cm	222 cm	11 cm
200 cm	244 cm	11 cm
220 cm	264 cm	11 cm
240 cm	284 cm	11 cm
280 cm	329 cm	13,5 cm
300 cm	349 cm	13,5 cm

Pour plus de sécurité, vous pouvez contrôler les dimensions de la découpe comme suit :

Mesurez la longueur „L1“ ainsi que la profondeur „CD“ du carter de l'écran comme indiqué sur les deux illustrations. Ajoutez 190 mm à la longueur „L1“ et déduisez 25 mm de la largeur „CD“.

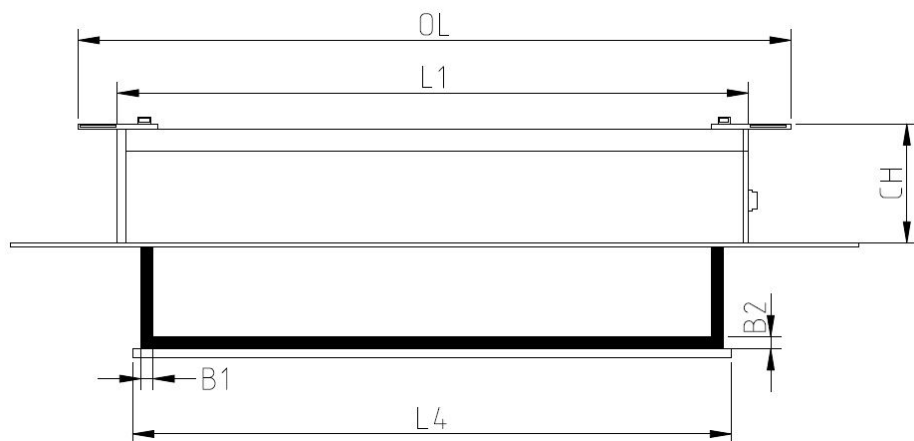
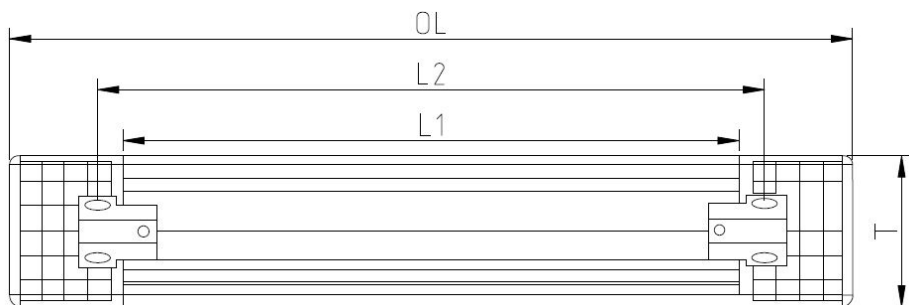
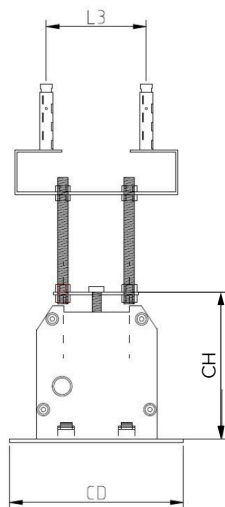

Désignation de l'article (L x H)	Dimension (L1)	Dimension (L2)	Dimension (L3)	Largeur de la barre de lestage (L4)	Dimensions du carter (OlxCHxCD)	Dimension de la découpe au plafond
160x160 cm	182,6 cm	186,6 cm	9,4 cm	172,2 cm	206,6x10,3x13,6 cm	201,6x11,1 cm
180x180 cm	202,6 cm	206,6 cm	9,4 cm	192,2 cm	226,6x10,3x13,6 cm	221,6x11,1 cm
200x200 cm	224,6 cm	228,6 cm	9,4 cm	214,2 cm	248,6x10,3x13,6 cm	243,6x11,1 cm
220x220 cm	244,6 cm	248,6 cm	9,4 cm	234,2 cm	268,6 x10,3x13,6 cm	263,6x11,1cm
240x240 cm	264,6 cm	268,6 cm	9,4 cm	254,2 cm	288,6x10,3x13,6 cm	283,6x11,1 cm
280x280 cm	309,8 cm	313,8 cm	9,4 cm	296,3 cm	312,4x12,7x16,0 cm	328,8x13,5 cm
160x120 cm	182,6 cm	186,6 cm	9,4 cm	172,2 cm	206,6x10,3x13,6 cm	201,6x11,1 cm
180x135 cm	202,6 cm	206,6 cm	9,4 cm	192,2 cm	226,6x10,3x13,6 cm	221,6x11,1 cm
200x150 cm	224,6 cm	228,6 cm	9,4 cm	214,2 cm	248,6x10,3x13,6 cm	234,6x11,1 cm
220x165 cm	244,6 cm	248,6 cm	9,4 cm	234,2 cm	268,6x10,3x13,6 cm	263,6x11,1 cm
240x280 cm	264,6 cm	268,6 cm	9,4 cm	254,2 cm	288,6x10,3x13,6 cm	283,6x11,1 cm
280x210 cm	309,8 cm	313,8 cm	9,4 cm	296,3 cm	312,4x12,7x16,0 cm	328,8x13,5 cm
300x225 cm	329,8 cm	333,8 cm	9,4 cm	316,3 cm	339,5x12,7x16,0 cm	348,8x13,5 cm
160x90 cm	182,6 cm	186,6 cm	9,4 cm	172,2 cm	206,6x10,3x13,6 cm	201,6x11,1 cm
180x102 cm	202,6 cm	206,6 cm	9,4 cm	192,2 cm	226,6x10,3x13,6 cm	221,6x11,1 cm
200x113 cm	224,6 cm	228,6 cm	9,4 cm	214,2 cm	248,6x10,3x13,6 cm	243,6x11,1 cm
220x124 cm	244,6 cm	248,6 cm	9,4 cm	234,2 cm	268,6x10,3x13,6 cm	263,6x11,1 cm
240x135 cm	264,6 cm	268,6 cm	9,4 cm	254,2 cm	288,6x10,3x13,6 cm	283,6x11,1 cm
280x158 cm	309,8 cm	313,8 cm	9,4 cm	296,3 cm	312,4x12,7x16,0 cm	328,8x13,5 cm
300x169 cm	329,8 cm	333,8 cm	9,4 cm	316,3 cm	339,5x12,7x16,0 cm	348,8x13,5 cm
160x110 cm	182,6 cm	186,6 cm	9,4 cm	172,2 cm	206,6x10,3x13,6 cm	201,6x11,1 cm
180x112 cm	202,6 cm	206,6 cm	9,4 cm	192,2 cm	226,6x10,3x13,6 cm	221,6x11,1 cm
200x125 cm	224,6 cm	228,6 cm	9,4 cm	214,2 cm	248,6x10,3x13,6 cm	243,6x11,1 cm
220x137 cm	244,6 cm	248,6 cm	9,4 cm	234,2 cm	268,6x10,3x13,6 cm	263,6x11,1 cm
240x150 cm	264,6 cm	268,6 cm	9,4 cm	254,2 cm	288,6x10,3x13,6 cm	283,6x11,1 cm
280x175 cm	309,8 cm	313,8 cm	9,4 cm	296,3 cm	312,4x12,7x16,0 cm	328,8x13,5 cm
300x187 cm	329,8 cm	333,8 cm	9,4 cm	316,3 cm	339,5x12,7x16,0 cm	348,8x13,5cm

## ÉTAPE 2 : PRÉPARER L'ÉCRAN

Desserrez les vis de la plaque de montage au-dessus du carter de l'écran.

Faites glisser les plaques de montage vers les extrémités du carter et resserrez les vis.

Veillez à ce que les trous pour les tiges filetées ne soient pas recouverts par le carter.

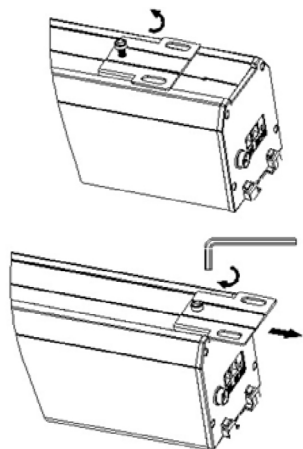

## ÉTAPE 3 : PRÉ-PERÇAGE

Percez quatre trous dans votre plafond porteur (en béton) et insérez les chevilles métalliques (E). La distance entre les trous doit être de  $L+40\text{mm}$  x  $94\text{mm}$ .

Utilisez éventuellement d'autres chevilles et vis en fonction de votre plafond. Fixez maintenant les quatre équerres de montage (A) à votre plafond. Veillez impérativement à ce que les équerres soient bien fixées pour garantir une installation sûre et durable de l'écran.

Montez ensuite les deux tiges filetées (D) sur les équerres de montage et vissez chaque fois un écrou hexagonal sur la hauteur du plafond suspendu. Le cas échéant, les tiges filetées doivent être raccourcies par le client pour correspondre à la dimension de suspension dont vous avez besoin.

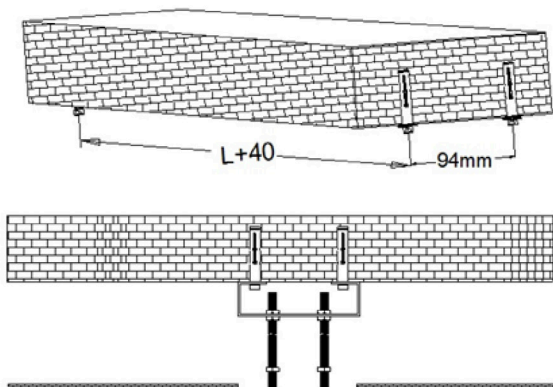



## ÉTAPE 4 : MONTAGE PLAFOND

Insérez le carter de l'écran dans l'ouverture découpée dans le faux-plafond.

Veillez à ce que les quatre tiges filetées soient introduites dans les trous des plaques de montage. Tournez ensuite un écrou hexagonal sur chaque tige filetée pour fixer l'écran.

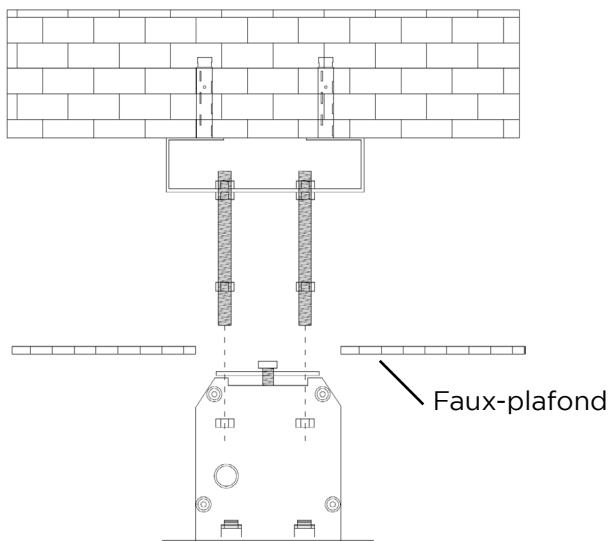

Placez maintenant l'écran à l'horizontale à l'aide des écrous hexagonaux et fermez ainsi l'ouverture du plafond. Utilisez un niveau à bulle pour aligner l'écran.

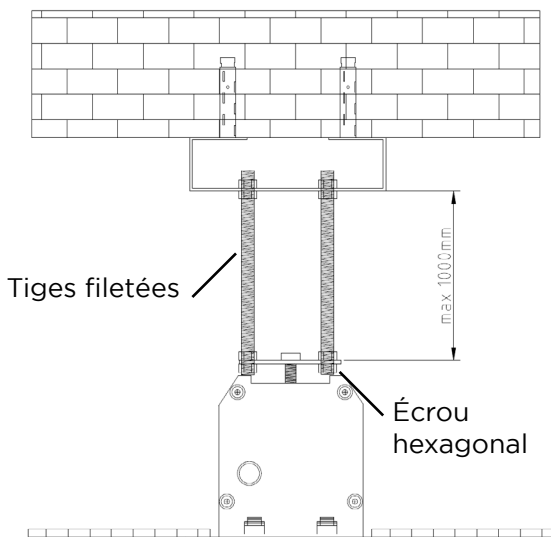

Pour finir, fixez les trappes d'accès (B) sur le côté du carter de l'écran. Pour les démonter, tirez doucement les couvercles vers le bas et éloignez-les du carter.

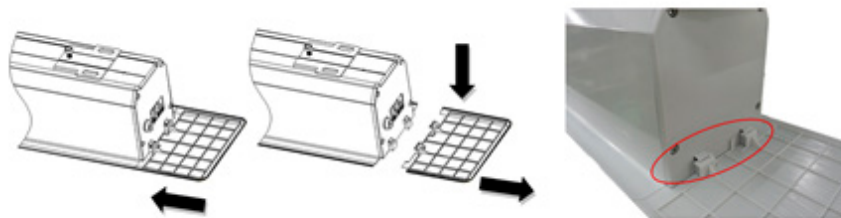

## FONCTIONNEMENT

### COMMANDE PAR L'INTERRUPTEUR FILAIRE

#### ÉTAPE 1 : CONTRÔLE DE SÉCURITÉ

Branchez la fiche dans la prise de courant (veillez à ce que la tension soit correcte). Le câble ne doit pas être posé sur des surfaces chaudes ou être tendu. Si vous utilisez une rallonge, veillez à ce qu'elle soit correctement spécifiée. L'interrupteur sur câble peut être remplacé par un kit de commande infrarouge ou radio-fréquence de celexon. Leur raccordement doit être effectué par un électricien ou personnel qualifié.

#### ÉTAPE 2 : DESCENDRE LA TOILE (FIG. 2)

Poussez l'interrupteur vers le bas. L'écran se déploie et s'arrête automatiquement au point final défini. Veillez à ce qu'aucun objet ou personne ne gêne la descente de l'écran.

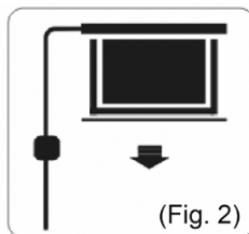

### ÉTAPE 3 : REMONTER LA TOILE (FIG. 3)

Poussez l'interrupteur vers le haut.

L'écran remonte et s'arrête automatiquement au niveau du carter ou du point de butée supérieur réglé.

Veillez à ce qu'aucun objet ou personne ne gêne la remontée de l'écran.

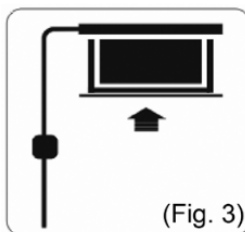

(Fig. 3)

### ÉTAPE 4 : ARRÊTER LA TOILE

Pour arrêter manuellement l'écran, faites glisser l'interrupteur en position centrale.

## DÉCLARATION DE CONFORMITÉ À L'U.E.

**Fabricant :** celexon Europe GmbH  
**Adresse :** Gutenbergstraße 2, 48282 Emsdetten, DE  
**Nom du produit :** Écran encastrable au plafond celexon Motorisé PRO Plus

Les produits portant le marquage CE sont conformes à toutes les exigences des directives européennes correspondantes. La déclaration de conformité UE peut être téléchargée à l'adresse suivante : [www.celexon.de/zertifikate](http://www.celexon.de/zertifikate)



Ce symbole indique que les appareils électriques et électroniques sont repris séparément dans les pays de l'UE. Veuillez ne pas jeter l'appareil avec les ordures ménagères. Informez-vous sur le système de collecte en vigueur dans votre pays et adressez-vous à votre commune ou à votre centre de collecte local pour toute question relative au processus de mise à disposition.